

T30/T10 Intelligent Flight Battery

User Guide

使用説明

ユーザーガイド

사용자 가이드

คู่มือการใช้งาน

Hướng dẫn sử dụng

Benutzerhandbuch

Guía de usuario

Guide d'utilisateur

Guia do Usuário

v1.2 2021.08

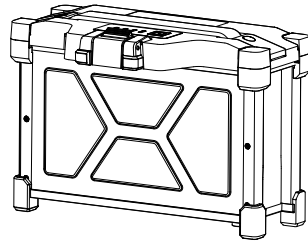
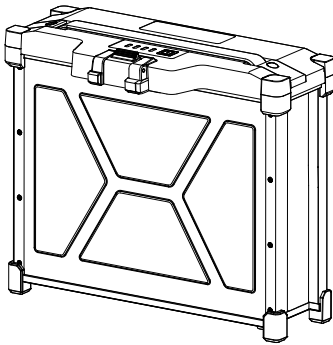

Contents

EN	User Guide	2
CHT	使用說明	10
JP	ユーザーガイド	17
KR	사용자 가이드	25
TH	คู่มือการใช้งาน	32
VI	Hướng dẫn sử dụng	39
DE	Benutzerhandbuch	47
ES	Guía de usuario	56
FR	Guide d'utilisateur	65
PT-BR	Guia do Usuário	74
	Compliance Information	82

Disclaimer

Congratulations on purchasing your new DJI™ product. Read this entire document and all safe and lawful practices DJI provided carefully before use. Failure to read and follow instructions and warnings may result in serious injury to yourself or others, damage to your DJI product, or damage to other objects in the vicinity. By using this product, you hereby signify that you have read this document carefully and that you understand and agree to abide by all terms and conditions of this document and all relevant documents of this product. You agree to only use this product for purposes that are proper. You agree that you are solely responsible for your own conduct while using this product, and for any consequences thereof. DJI accepts no liability for damage, injury, or any legal responsibility incurred directly or indirectly from the use of this product.

DJI is a trademark of SZ DJI TECHNOLOGY CO., LTD. (abbreviated as "DJI") and its affiliated companies. Names of products, brands, etc., appearing in this document are trademarks or registered trademarks of their respective owner companies. This product and document are copyrighted by DJI with all rights reserved. No part of this product or document shall be reproduced in any form without the prior written consent or authorization of DJI.

This document and all other collateral documents are subject to change at the sole discretion of DJI. For up to date product information, visit www.dji.com and click on the product page for this product.

This document is available in various languages. In the event of divergence among different versions, the English version shall prevail.

Read Before First Use

The following terms are used in this document and on the warning labels on the product to indicate various levels of potential harm when operating this product:

- ⓘ CAUTION: Procedures which, if not properly followed, create a possibility of physical property damage AND a small possibility of injury.
- ⚠ WARNING: Procedures which, if not properly followed, create the probability of property damage, collateral damage, and serious injury OR a high probability of superficial injury.

This product must be operated with caution and expertise. Failure to operate this product in a safe and responsible manner could result in injury or damage to the product or other property. This product is not intended for use by those who are under 18 years old. DO NOT alter this product or use this product with incompatible components. This document contains instructions for safety, operation, and maintenance. It is essential to read and follow all of the instructions and warnings herein, prior to assembly, setup, or use, in order to operate the product correctly and avoid damage or serious injury.

Introduction

The T30 Intelligent Flight Battery applies to DJI AGRAS™ T40/T30 and has a capacity of 29000 mAh at a nominal voltage of 51.8 V, while the T10 Intelligent Flight Battery applies to DJI Agras T10 and has a capacity of 9500 mAh with the same voltage. The metal shell and rubber caps effectively protect the battery, and the high energy battery cells and the advanced power management system provide long-lasting power to an aircraft.

The T10 Intelligent Flight Battery is used as an example below.

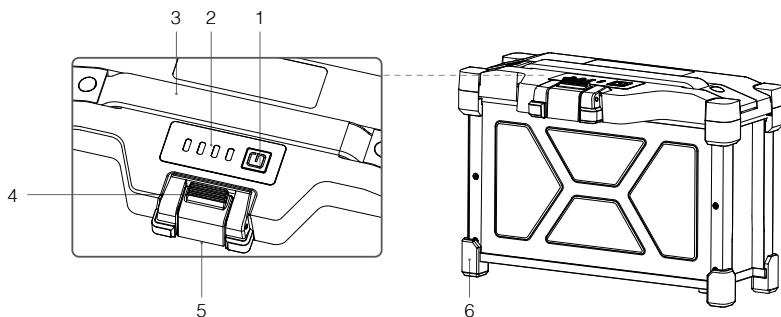

1. Power Button

Press to check the battery power level. Press and then press and hold to power on the battery. Only power the battery on and off when it is connected to the aircraft. Otherwise, the power ports on the battery and the aircraft will be damaged.

2. Status LEDs

Indicate the battery level. From left to right: LED 1, LED 2, LED 3 and LED 4.

3. Handle

Use the handle to carry the battery.

4. Clamp

Use the clamp to firmly attach the battery to the aircraft. Press the clamp to remove the battery from the aircraft.

5. Power Port

Connects to an aircraft, battery station, or multifunctional inverter generator.

6. Rubber Caps

Protect the battery.

Battery Functions

1. **Battery Level Display:** The status LEDs indicate the current battery level. Press the power button to check.
2. **Communication:** Battery parameters including the voltage and power level are transmitted to the aircraft to enable the aircraft to take appropriate action when battery parameters change.
3. **Charging Error Detection:** Errors that occur during charging are indicated by the status LEDs. When an error occurs, disconnect the battery and wait for the battery to fix the error automatically. For more information, refer to the LED Patterns section.
4. **Battery Error Records:** The battery records errors such as excessive charging or discharging, exceeding the temperature range when charging and discharging, and storing a battery for an extended period with the power level outside of the recommended range. The battery error records can be accessed by authorized DJI dealers when troubleshooting or repairing.
5. **Auto Balancing:** In certain situations, the battery automatically balances the voltages of the cells.
6. **Auto Discharging:** If fully charged for more than one day, the battery automatically discharges to 97%. After 7 days, it automatically discharges to 60%.
7. **Auto Current Adjustment:** When using with the provided battery station, the battery intelligently adjusts the charging current based on the temperature of the battery cell. The battery also supports self-protection based on the environment temperature.
8. **Temperature Control:** The battery ensures the temperature difference between the battery cells are the same and stay within the allowable temperature range.

-
-  • Refer to the safety requirements listed on the label of the battery before using for the first time. Users accept full responsibility for any violations of the safety requirements stated on the label.
- The product warranty is void if any battery errors occur due to misuse of the battery.
-

Using the Battery

Press and then press and hold the power button to power on the battery after it is connected to the aircraft. When the aircraft lands and the motors stop, press and then press and hold the power button to power off the battery, and then disconnect the battery from the aircraft.

-
-  • DO NOT use or leave the battery near heat sources such as a furnace or heater. DO NOT leave the battery inside a vehicle on hot days.
- DO NOT allow the battery to come into contact with any liquid. DO NOT leave the battery near a source of moisture and DO NOT use the battery in humid environments. Otherwise, the battery may corrode, potentially resulting in the battery catching fire or exploding.
-

-
- ⚠ • DO NOT use swollen, leaking, or damaged batteries. If your battery is abnormal, contact an authorized DJI dealer for further assistance.
- Make sure the battery is powered off before connecting to or disconnecting from the aircraft. DO NOT connect or disconnect the battery while it is powered on. Otherwise, the power ports may be damaged.
 - The battery should be used in the temperature range of -5° to 45° C (23° to 113° F). Use of batteries in environments above 50° C (122° F) can lead to fire or an explosion. Use of the battery in temperatures below -5° C (23° F) can negatively affect the performance of the battery. The battery can be used again when it returns to a normal temperature.
 - DO NOT use the battery in strong electrostatic or electromagnetic environments or near high-voltage transmission lines. Otherwise, the battery circuit board may malfunction, which could cause a serious flight hazard.
 - DO NOT disassemble or pierce a battery in any way or it may leak, catch fire, or explode.
 - The electrolytes in the battery are highly corrosive. If any electrolytes make contact with your skin or eyes, immediately wash the affected area with water and see a doctor immediately.
 - DO NOT use a battery that has been dropped. Dispose of the battery as described in the Battery Disposal section.
 - If the battery falls into water while inserted in an aircraft during flight, take it out immediately, and put it in a safe and open area. DO NOT use the battery again and dispose of it properly as described in the Battery Disposal section.
 - DO NOT put the battery in a microwave oven or a pressurized container.
 - DO NOT place the battery on or near wires or other metal objects such as eyeglasses, watches, jewelry, and hairpins. Otherwise, the battery ports may be short-circuited.
 - DO NOT drop or strike batteries. DO NOT place heavy objects on the batteries or station. Avoid dropping batteries.
 - Always use a clean, dry cloth when cleaning the battery terminals.
 - DO NOT fly when the battery power level is below 15%.
 - Make sure the battery is correctly connected. Otherwise, the battery may overheat or even explode due to abnormal charging. Only use approved batteries from authorized dealers. DJI assumes no responsibility for any damaged caused by using batteries that are unapproved.
 - Make sure to lift the battery by the handle. DO NOT lift it by holding the cables.
 - Make sure the battery is placed on a flat surface.
 - DO NOT place anything on a battery. Otherwise, the battery may be damaged, which may lead to fire hazards.
 - The battery is heavy. Be careful when moving the battery to avoid dropping it. If the battery is dropped and damaged, immediately leave the battery in an open area away from people. Wait 30 minutes and soak the battery in water for 24 hours. After making sure the power has completely run out, dispose of the battery in accordance with local laws.
-

- ① • Make sure the battery is fully charged before each flight.
- Immediately land the aircraft if a critical battery level warning appears and replace with a fully charged battery.
- Before operating in a low-temperature environment, make sure the battery is at least above 5° C (41° F). Ideally, above 20° C (68° F).

LED Patterns

 The Battery Level Indicators will show the current battery level and status during charging and discharging. The indicators are defined below:

































 LED is on

 LED is blinking

 LED is off

















Checking Battery Level

If the battery is in power saving mode, press the power button once to check the current battery level.

LED1	LED2	LED3	LED4	Battery Level
				88-100%
				75-87%
				63-74%
				50-62%
				38-49%
				25-37%
				13-24%
				0-12%





























LED Patterns During Charging

During charging, the LEDs blink in sequence to indicate the current battery level. **Disconnect the battery when charging is complete, and always use the officially recommended charging device to charge the battery.**

LED1	LED2	LED3	LED4	Battery Level
				0-49%
				50-74%
				75-99%
				100%

Battery Error LED Patterns

The table below shows battery protection mechanisms and corresponding LED patterns.

LED1	LED2	LED3	LED4	Blinking Pattern	Battery Exception Item
				LED2 blinks twice per second	Overcurrent detected
				LED2 blinks three times per second	The battery system is abnormal
				LED3 blinks twice per second	Overcharged detected
				LED3 blinks three times per second	Charging device over-voltage
				LED4 blinks twice per second	Charging temperature is too low
				LED4 blinks three times per second	Charging temperature is too high
				All 4 LEDs blink fast	The battery is abnormal and unavailable

In the event of charging temperature protection occurring the battery will resume charging once the temperature has returned to within the allowable range. If one of the other battery protection mechanisms activates, to resume charging once the issue has been resolved it is necessary to first press the Power button to turn the battery off, unplug the battery from the charging device, and then plug it back in to resume charging.

- ⚠ • DJI does not take any responsibility for damage caused by third-party charging devices.
- DO NOT charge the battery near flammable materials or on flammable surfaces such as carpet or wood. DO NOT leave the battery unattended during charging. There should be a distance of at least 30 cm between the battery station and any charging batteries. Otherwise, the battery station or charging batteries may be damaged by excessive heating and may even lead to a fire hazard.
- DO NOT charge the battery immediately after flight. The battery temperature may be too high and may cause serious damage to the battery. Allow the battery to cool down to close to room temperature before charging. Charge the battery at a temperature range of 0° to 60° C (32° to 140° F). The ideal charging temperature range is 22° to 28° C (72° to 82° F). Charging at the ideal temperature range can prolong battery life.
- In scenarios that meet the following two conditions simultaneously, the battery can be charged immediately after flight:
 - a. The temperature of the flight environment was below 30° C.
 - b. The temperature of the charging environment is below 30° C and there is no direct sunlight.
- DO NOT charge the battery near heat sources such as a furnace or heater.
- Regularly check the terminals and battery ports. DO NOT clean the battery using alcohol or other inflammable liquid. DO NOT use a damaged battery station.
- Keep the battery dry at all times.

-
- ① • The battery stops charging when charging is complete. It is recommended to disconnect the battery once charging is complete.
 - Make sure the battery is powered off before charging. Otherwise, the battery ports may be damaged.
-

Battery Storage

Disconnect the battery from the aircraft and check if there is any buildup in the battery port.

- ⚠ • Power off and disconnect the battery from the aircraft during transportation.
 - Keep batteries out of the reach of children and animals. Seek professional medical support immediately if children swallow parts of the battery.
 - If the battery level is critically low, charge the battery to a power level of 40% to 60%. DO NOT store a battery with a low power level for an extended period. Otherwise, the performance will be negatively affected.
 - DO NOT leave the battery near heat sources such as a furnace or heater. DO NOT leave the battery inside a vehicle on hot days.
 - The battery must be stored in a dry environment.
 - DO NOT place the battery near explosive or hazardous material or near metal objects such as eyeglasses, watches, jewelry, and hairpins.
 - DO NOT attempt to transport a battery that is damaged or has more than 30% power. Discharge the battery to 30% or lower before transportation.
 - Make sure the battery is placed on a flat surface.
-

- ① • If storing the battery for more than three months, it is recommended to store the battery in a battery safety bag in an environment at a temperature range from -20° to 40° C (-4° to 104° F).
 - DO NOT store the battery for an extended period after fully discharging. Doing so may over-discharge the battery and cause irreparable damage to the battery cell.
 - If a battery with a low power level has been stored for an extended period, the battery will be in deep hibernation mode. Charge to wake the battery.
 - Disconnect the battery from the aircraft if you intend to store the battery for an extended period.
-

Battery Disposal

- ⚠ • Before disposing, make sure to soak the battery in water for 24 hours to completely discharge the battery. Dispose of the battery in specific recycling boxes. DO NOT place the battery in regular waste containers. Strictly follow your local regulations regarding the disposal and recycling of batteries.
-
- ① • If the battery cannot be discharged completely, DO NOT dispose of the battery in a battery recycling box directly. Contact a professional battery recycle company for assistance.
-

Battery Maintenance

- ① • DO NOT splash the battery with water. An excessive amount of water will damage the battery.
- DO NOT store the battery when the temperature is outside the range of -20° C (-4° to 113° F).
- If the battery is not used for an extended period, the battery life may be reduced.
- Fully charge and discharge the battery at least once every three months to ensure the performance of the battery.
- If a battery has not been charged or discharged for five months or more, the battery will no longer be covered by the warranty.

Specifications

Specifications	T30 Intelligent Flight Battery (BAX501-29000mAh-51.8V)	T10 Intelligent Flight Battery (BAX501-9500-51.8)
Nominal Voltage	51.8 V	
Battery Type	Lithium Battery 14S	
Discharge Rate	11.5 C	
Operating Temperature Range	-5° C to 45° C (23° F to 113° F)	
Charging Temperature Range	0° C to 60° C (32° F to 113° F)	
Warranty Details	1,000 charge cycles or 12 months (whichever is sooner)	
IP Rating	IP54 + Board-level potting protection	
Compatible Aircraft	DJI Agras T40/T30	DJI Agras T10
Compatible Charging Device	T30 Intelligent Battery Station, D9000i Multifunction Inverter Generator	T10 Intelligent Battery Station, D4500i Multifunction Inverter Generator
Capacity	29000 mAh	9500 mAh
Energy	1502 Wh	430 Wh
Max Charging Power	7200 W	3600 W
Battery Charging Time*	9-12 mins when the battery station is connected with two AC power cables; 18-25 mins when the battery station is connected with one AC power cable	7-10 mins
Weight	Approx. 10.2 kg	Approx. 3.8 kg

* Tested in a lab environment at a temperature of 25° C (77° F) using a T30/T10 Intelligent Battery Station.

免責聲明

感謝您購買大疆™ 創新 (DJI™) 產品。使用本產品之前，請仔細閱讀並遵循本文及大疆創新 (DJI) 提供的所有安全與法規操作指引，否則可能會為您和周圍的人員帶來傷害、損壞本產品或其它周圍物品。一旦使用本產品，即視為您已經仔細閱讀本文件，理解、認可和接受本文件及本產品所有相關文件的全部條款和內容。您承諾僅出於正當目的使用本產品。您承諾對使用本產品及其可能帶來的後果負全部責任。大疆創新 (DJI) 對於直接或間接使用本產品而造成的損壞、傷害及其任何法律責任概不負責。

DJI 是深圳市大疆創新科技有限公司及其附屬公司的商標。本文出現的產品名稱、品牌等，均為其所屬公司的商標或註冊商標。本產品及手冊之版權為大疆創新所有。未經許可，不得以任何形式複製翻印。

本文件及本產品所有相關文件的最終解釋權歸大疆創新 (DJI) 所有。如有更新，恕不另行通知。請前往 www.dji.com 官方網站以取得最新的產品資訊。

閱讀提示

針對操作不當可能帶來的潛在危險，本產品使用以下詞彙予以分級並加以說明。

- ⓘ 注意：如果操作時未按照說明進行，可能會導致財產損失和輕微傷害。
- ⚠ 警告：如果操作時未按照說明進行，可能會導致財產損失、重大事故和嚴重傷害。

本產品較為複雜，需要經過一段時間熟悉後才能安全使用，並且需要具備一些專業知識後才能進行操作。如果沒有強烈的安全意識，不恰當的操作可能會導致產品損壞和財產損失，甚至對自身或他人造成嚴重傷害。本產品嚴禁十八周歲以下人士使用。切勿使用非官方提供或建議的零組件，必須嚴格遵守官方的指南安裝和使用產品。本說明檔案包含安全、操作和維護等說明。在進行組裝、設定和使用之前，務必仔細閱讀本說明中的所有說明和警告。

簡介

T30/T10 智能飛行電池分別適用於 T40/T30 或 T10 飛行器，金屬外殼和矽膠保護套可有效保護電池。電池採用全新的高能量密度電芯和先進的電池管理系統，為植保無人飛機提供充沛電力。T30 智能飛行電池容量為 29000 mAh，T10 智能飛行電池容量為 9500 mAh，標準電壓均為 51.8 V。

以下內容以 T10 智能飛行電池為例進行說明。

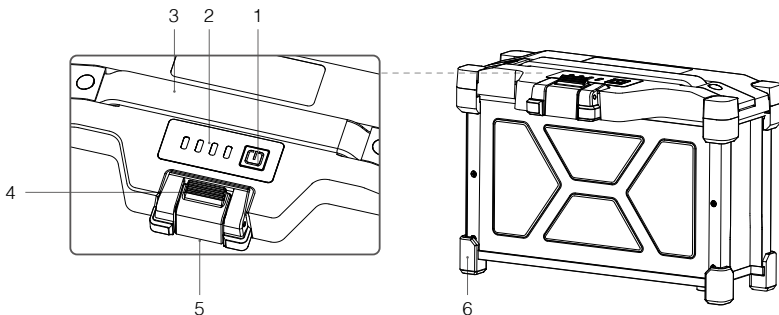

1. 電源按鈕

短按可查看電池電量。短按加長按可打開電池。請務必在電池插入植保無人飛機後再開啟電池電源，以及電源關閉後再將電池從植保無人飛機上取下，否則可能導致無人飛機和電池連接埠損壞。

2. LED 指示燈

電池電量指示燈。如圖示從左到右分別為 LED1、LED2、LED3 和 LED4。

3. 把手

可透過把手提起電池。

4. 植保無人飛機固定卡扣

此卡扣可將電池固定在植保無人飛機，務必確認電池已透過此卡扣牢固固定於植保無人飛機。從植保無人飛機上取下該電池時，需按下此卡扣。

5. 電源連接埠

連接至植保無人飛機、智能充電管家或全能變頻充電站。

6. 矽膠保護套

可保護電池。

電池功能

T30/T10 智能飛行電池具有以下功能：

1. 電量顯示：電池內建指示燈，短按電池開關可查看目前電池電量。
2. 智能通訊：透過電池上的電源連接埠可即時獲得電池資訊，例如電壓、電量等資訊，確保植保無人飛機能正常工作。
3. 異常使用記錄：管理系統具有異常記錄功能，可記錄高低溫充放電、充電電流過大、放電電流過大、長時間高電量存放等訊息。
4. 充電異常提示：在充電過程中出現異常，可根據指示燈提示將電池靜置，待電池進行自我修復，詳見異常指示表。
5. 自動均衡功能：當電池達到一定條件後，電池將自動開啟均衡功能，確保電池內電芯動態平衡。
6. 自動放電功能：電池具有自放電功能，當電池滿電超過 1 天，電池將會自動放電至 97% 左右；超過 7 天，將會自動放電至 60% 左右進行存放。
7. 自動調節電流與分段保護功能：使用官方充電管家充電時，可根據目前電芯溫度智能調節充電電流。此外，電池也會根據溫度進行自我保護。
8. 熱平衡管理功能：電池具有熱平衡管理功能，將電芯之間的溫度差控制在誤差範圍內且相等。

-
- ⚠ • 使用電池前請詳細閱讀並嚴格遵守電池表面貼紙上的要求。若未按要求使用，後果將由使用者自行承擔。
- 對於非正常使用導致產生異常記錄的電池將不予保固。
-

使用電池

電池正確連接至植保無人飛機後，先短按再長按電源按鈕可開啟電池。飛行結束並停漿後，請先短按再長按關閉電池電源，然後斷開電池與植保無人飛機的連接。

- ▲ 禁止將電池放在靠近熱源的地方，例如陽光直射處、炎熱高溫的車內、火源或電暖器附近。
- 嚴禁讓電池接觸任何液體，請勿將電池浸入水中或將其弄濕。切勿在雨中或潮濕的環境中使用電池。電池內部接觸到水後可能會發生分解反應，導致電池自燃，甚至可能引發爆炸。
- 嚴禁使用膨脹、漏液、包裝破損的電池。如發生以上情況，請聯絡代理商做進一步處理。
- 在安裝電池或者從植保無人飛機拔出電池之前，請保持電池的電源關閉。請勿在電池電源打開的狀態下安裝或拆卸電池，否則可能損壞電源連接埠。
- 電池應在環境溫度為 -5°C 至 45°C 之間使用。溫度過高（高於 50°C ）可能會引起電池著火，甚至爆炸。溫度過低（低於 -5°C ），電池性能將會嚴重下降，無法符合正常使用要求。恢復常溫後即可正常使用。
- 禁止在強大的靜電或電磁場環境中使用電池。否則可能導致電池保護板異常，從而導致植保無人飛機發生嚴重故障。
- 禁止以任何方式拆解或用尖銳物體刺破電池。這樣會引起電池起火，甚至爆炸。
- 電池內部液體具有強烈腐蝕性，如有漏液狀況，請遠離電池。如果內部液體噴濺到人體皮膚或眼睛，請立即用清水沖洗乾淨，並立即就醫。
- 電池如從植保無人飛機摔落或受外力撞擊，不得再次使用。
- 如果電池在植保無人飛機飛行過程中或其它情況下意外掉入水中，請立即拔出電池並將其置放在安全的空曠區域，這時應遠離電池直到電池完全晾乾。不得再次使用晾乾的電池，應該按照本文的棄置方法妥善處理。若電池起火，建議按以下順序使用滅火器材：水或水霧、沙、滅火毯、乾粉、二氧化碳滅火器。
- 請勿將電池放置於微波爐或壓力鍋中。
- 禁止用導線或其他金屬物體致使電池正負極短路。
- 請勿撞擊電池。請勿在電池或充電裝置上放置重物。
- 如果電池連接埠髒污，請用乾布擦拭乾淨。否則會造成接觸不良，進而引起能量損耗或無法充電。
- 請避免在電池電量低於 15% 的情況下繼續飛行，否則會造成電池損壞或引發飛行事故。
- 禁止反接電池正負極，否則電池異常充電可能會導致過熱、爆炸或起火。嚴禁使用非官方推薦的電池。如需更換，請聯繫售後服務或是指定代理商。因使用非官方提供的電池而引發的電池事故、飛行故障，由使用者承擔。
- 拿取電池時，請務必握住電池把手。
- 放置電池時需要確認地面平整，防止尖銳物品戳壞電池底部。
- 電池屬於危險物品。禁止在電池上堆放其他物品，或將電池以及含有電池的包裝當坐墊使用，否則可能導致電池損壞，甚至發生危險。
- 電池較重，請小心放置，以防電池傾倒，導致電池側面損壞。若發生電池傾倒並損壞的情況，請立即將電池放置於開闊區域，遠離可燃物及人群。待半小時後，將電池於水中浸泡 24 小時以上。確保電池電量已完全耗盡後才可進行報廢處理。

- ① 每次飛行之前，確保電池充滿電。
- 若植保無人飛機進入低電量警告模式，應盡快降落並停止飛行，更換電池。
- 在低溫環境下，建議在飛行前將電池預熱至 5°C 以上，預熱至 20°C 更佳。

LED 顯示狀態

☐ 電量指示燈可用於顯示電池充放電過程中的電量以及狀態，指示燈定義如下：

- ☐ 表示 LED 燈在指示過程中恆亮
- ◐ 表示 LED 燈在指示過程中有規律地閃亮
- ◑ 表示 LED 燈熄滅

查看電量

在電池休眠狀態下，短按電源按鈕即可查看目前電量。

電量指示燈				
LED1	LED2	LED3	LED4	目前電量
☐	☐	☐	☐	88%~100%
☐	☐	☐	◐	75%~87%
☐	☐	☐	☐	63%~74%
☐	☐	◐	☐	50%~62%
☐	☐	☐	☐	38%~49%
☐	◐	☐	☐	25%~37%
☐	☐	☐	☐	13%~24%
◐	☐	☐	☐	0%~12%

充電狀態

電池在充電時，LED 燈將逐漸閃爍提示充電狀態。充電完畢後請斷開和充電裝置的連接。請務必使用官方推薦的充電裝置為電池充電。

充電指示燈				
LED1	LED2	LED3	LED4	目前電池電量
◐	◐	☐	☐	0%~49%
◐	◐	◐	☐	50%~74%
◐	◐	◐	◐	75%~99%
☐	☐	☐	☐	100%

異常指示表

電池 LED 燈可顯示由於充電異常而觸發的電池保護相關資訊。

異常指示燈				顯示規則	保護項目
0	0	0	0	LED2 每秒閃 2 次	充電電流過大
0	0	0	0	LED2 每秒閃 3 次	電池系統異常
0	0	0	0	LED3 每秒閃 2 次	過度充電導致電池電壓過高
0	0	0	0	LED3 每秒閃 3 次	充電裝置電壓過高
0	0	0	0	LED4 每秒閃 2 次	充電溫度過低
0	0	0	0	LED4 每秒閃 3 次	充電溫度過高
0	0	0	0	四個 LED 燈快速閃爍	電池異常，不可使用

排除故障（充電電流過大、充電短路、過度充電導致電池電壓過高、充電裝置電壓過高、充電溫度過高或過低）後，請按下電池開關取消 LED 燈保護提示，重新拔插充電裝置恢復充電。如發生充電溫度異常，等待充電溫度恢復正常之後，電池將會自動恢復充電，因此無需重新拔下再插上充電裝置。

- ⚠
- 智能飛行電池必須使用 DJI 官方指定的專用充電裝置進行充電，對於使用非 DJI 官方提供的充電裝置進行充電所造成的一切後果，DJI 概不負責。
 - 充電時，請將電池和充電裝置放置在水泥等周圍無易燃、可燃物的地面。電池充電時請在場監看，以防止意外發生。為保證充電安全，充電時，電池與充電管家、電池與電池之間的距離需大於 30 cm，以免因為發熱集中而導致充電管家或電池故障，甚至造成火災等嚴重後果。
 - 植保無人飛機飛行結束後，電池會處於高溫狀態，建議等電池降至室溫後再進行充電，否則可能出現禁止充電的情況。電池的可充電環境溫度為 0℃ 至 60℃，在理想的充電環境溫度（22℃ 至 28℃）充電，可大幅延長電池的使用壽命。
 - 在同時滿足如下 2 個條件的場景中，電池可執行落地即充，即飛行結束後可直接為電池充電：
 - a. 植保無人飛機作業環境溫度在 30℃ 以下。
 - b. 充電環境溫度在 30℃ 以下且無陽光直射。
 - 禁止在靠近熱源的地方為電池進行充電，比如陽光直射處或炎熱的車內、火源或電暖器。
 - 經常檢查電池連接埠、插頭等各個零組件。請勿使用酒精或者其他可燃性液體清潔充電裝置。請勿使用已損壞的充電裝置。
 - 確保電池在乾燥狀態下進行充電。

- ①
- 電池在充滿電時將自動停止充電。建議在電池充滿電之後，斷開與充電裝置的連線。
 - 充電前，請將電池電源保持在關閉狀態，否則可能損壞電源連接埠。

電池存放與運輸

每次使用完畢，斷開植保無人飛機與電池的連接後，請檢查電池電源連接埠是否有雜物，若有，請及時清理。

-
- ⚠ • 運輸時，請確保關閉電池電源，並斷開電池與無人飛機或其它裝置的連接。
 - 請將電池存放在兒童碰觸不到的地方。如果兒童不小心吞入零件，應立即送醫。
 - 如果使用結束後電池提示嚴重低電量，需充電到 40% 至 60% 存放。否則長時間存放可能導致電池損壞。
 - 禁止將電池放在靠近熱源的地方，例如陽光直射處、炎熱的車內、火源或電暖器附近。
 - 存放電池的環境應保持乾燥。請勿將電池置於水中或可能漏水的地方。
 - 禁止將電池與金屬物體（如眼鏡、手錶、金屬項鍊、髮夾等）或易燃易爆品一起存放或運輸。
 - 請勿運輸破損或電池電量高於 30% 的電池。運輸前請將電池放電至 30% 以下。
 - 放置電池時需要確認地面平整，防止尖銳物品戳壞電池底部。
-
- ① • 若長期（超過 3 個月）存放電池，則必須置於溫度為 -20 至 40°C 的環境中，並建議使用電池專用安全袋存放電池。
 - 請勿將電池完全放電後長時間存放，以免電池進入過度放電狀態，這樣容易造成電芯損壞而無法恢復使用。
 - 若電池電量嚴重不足且閒置時間過長，則電池將進入深度睡眠模式，如需將電池從深度睡眠中喚醒，需幫電池充電。
 - 若需要長期存放則需將電池與植保無人飛機的連接斷開。
-

棄置

-
- ⚠ • 務必將電池於水中浸泡 24 小時以上，確保電池已徹底放電後，才將電池放置於指定的電池回收箱中。電池是危險化學品，嚴禁棄置於一般垃圾箱。相關細節，請遵循當地電池回收和棄置的法律規定。
-
- ① • 如電池因為電源開關無法作用而無法完成徹底放電，請勿將電池直接棄置於電池回收箱，應聯絡專業電池回收公司做進一步處理。
-

保養

-
- ① • 請勿用水清洗電池。
 - 請勿將電池存放在室溫超過 45°C 或低於 -20°C 的環境。
 - 若電池長時間閒置，會對其性能造成影響。
 - 請每 3 個月左右重新充放電一次，以保持電池活性。
 - 超過 5 個月未進行維護（充放電）的電池將不予以保固。
-

技術參數

參數	T30 智能飛行電池 (BAX501-29000mAh-51.8V)	T10 智能飛行電池 (BAX501-9500-51.8)
標準電壓	51.8 V	
電池類型	鋰電池 14S	
放電倍率	11.5 C	
運作環境溫度	-5°C 至 45°C	
充電溫度範圍	0°C 至 60°C	
保固使用時間限制	1000 次循環或 12 個月 (以先到為準)	
防護等級	IP54+ 板級灌封防護	
適用植保無人飛機	T40、T30 植保無人飛機	T10 植保無人飛機
適用充電裝置	T30 智能充電管家、D9000i 全能變頻充電站	T10 智能充電管家、D4500i 全能變頻充電站
容量	29000 mAh	9500 mAh
能量	1502 Wh	430 Wh
最大充電功率	7200 W	3600 W
每顆電池充滿時間 *	充電管家連接兩條 AC 電源線時： 9-12 分鐘 充電管家連接一條 AC 電源線時： 18-25 分鐘	7-10 分鐘
重量	約 10.2 kg	約 3.8 kg

* 充電時間為使用官方充電管家於環境溫度 25°C 下測得。

免責事項

DJI™ 製品をご購入いただきましてありがとうございます。ご使用前に、この文書全体に目を通し、DJI が提供する安全で合法的な使用方法に関する説明を注意深くお読みください。指示と警告に従わなかった場合、ご自身や他の人に重傷を負わせたり、またはお客様の DJI 製品および周辺の他の物の破損につながる恐れがあります。本製品を使用することにより、本書をよく読み、本文書および本製品のすべての関連文書に記載されている利用規約を理解し、順守することに同意したとみなされます。本製品を適切な目的のためにのみ使用することに同意するものとします。本製品の使用中の行動とこれに伴う結果には、ユーザーが全面的に責任を負うことに同意するものとします。本製品の使用により直接または間接的に発生する損害、傷害、およびその他法的責任に対して、DJI は一切責任を負いません。

DJI は、SZ DJI TECHNOLOGY CO., LTD. (以下「DJI」と省略) およびその関連会社の商標です。本書に記載されている製品、ブランドなどの名称は、その所有者である各社の商標または登録商標です。本製品および本書は、不許複製・禁無断転載を原則とする DJI の著作物のため、DJI から書面による事前承認または許諾を得ることなく、本製品または文書のいかなる部分も、いかなる方法によっても複製することは固く禁じられています。

本書およびその他すべての付属書は、DJI 独自の裁量で変更されることがあります。最新の製品情報については、www.dji.com にアクセスして、本製品に対応する製品ページをクリックしてご覧ください。

この文書は複数の言語で提供されています。言語版によって相違がある場合には、英語版が優先されます。

ご使用前にお読みください

本書および製品の警告ラベルでは以下の用語を使用し、製品操作時に起こりうる危険のレベルを示しています。

- ① 注意：手順を正しく実行しないと、物的損害が発生する可能性があるとともに、軽微な負傷をする可能性があります。
- ⚠ 警告：手順を正しく実行しないと、物的損害、巻き添え事故、人的な重大事故が発生する可能性があるほか、高い確率で軽傷を負うことが予想されます。

本製品は、専門知識を身につけたユーザーが慎重に操作する必要があります。本製品を安全かつ責任を持って操作しないと、傷害や本製品またはその他の財産の損害を招くおそれがあります。本製品は、18 才未満の方が使用することを想定していません。いかなる場合も、本製品を改造したり、互換性のない部品と併用したりしないでください。本書には、安全、操作、メンテナンスの説明が記載されています。本製品を正しく操作し、損害や重傷を避けるためには、組み立て、設定、使用前に、本書に記載されている指示と警告をすべて読み、これに従うことが重要です。

はじめに

T30 インテリジェント フライトバッテリーは DJI AGRAS™ T40/T30 で使用し、公称電圧 51.8 V で、容量が 29000 mAh です。一方 T10 インテリジェント フライトバッテリー DJI Agras T10 で使用し、同じ電圧で、容量が 9500 mAh です。金属シェルとゴムキャップがバッテリーを効果的に保護し、高容量バッテリーセルと高度な電源管理システムにより機体に長時間の電力供給が可能となります。

以下の例では T10 インテリジェント フライトバッテリーを使用しています。

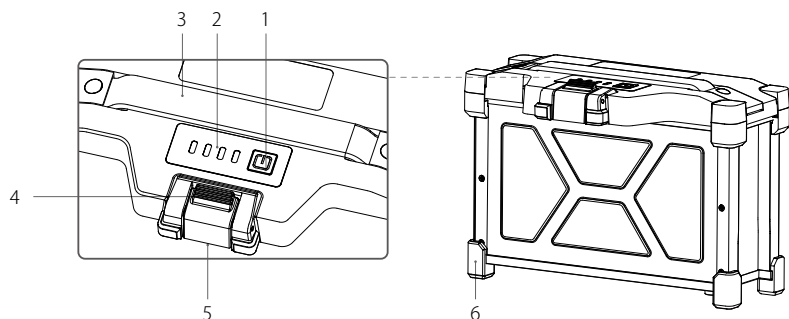

1. 電源ボタン

ボタンを押すと、バッテリー残量を確認できます。ボタンを1回押し、もう1回長押しすると、バッテリーの電源が入ります。バッテリーが機体に接続されているときのみ、バッテリーの電源をオン/オフしてください。それ以外の場合にこの動作を行うと、バッテリーの電源ポートや機体が損傷します。

2. ステータス LED

バッテリー残量を示します。左から右に：LED1、LED2、LED3、LED4。

3. ハンドル

ハンドルを使用して、バッテリーを運びます。

4. クランプ

クランプを使用して、バッテリーを機体にしっかりと取り付けます。クランプを押すと、バッテリーを機体から取り外します。

5. 電源ポート

機体、バッテリーステーション、または多機能インバータージェネレーターを接続します。

6. ゴムキャップ

バッテリーを保護します。

バッテリーの機能

1. バッテリー残量表示：ステータス LED は、現在のバッテリー残量を示します。確認するには、電源ボタンを押します。
2. 通信：電圧やバッテリー残量などのバッテリーのパラメーターが機体に送信され、バッテリーのパラメーターが変化したとき、機体が適切な動作をおこなえるようにします。
3. 充電エラー検知：充電中に発生するエラーは、ステータス LED で示されます。エラーが発生したら、バッテリーを取り外し、自動的にエラーが修正されるのを待ってください。詳しくは「LED パターン」の項を参照してください。
4. バッテリーエラー記録：バッテリーは、過充電または過放電、充放電時の温度範囲の超過、バッテリー残量が推奨範囲外の状態での長期保管などのエラーを記録します。トラブルシューティングや修理の際には、DJI の正規代理店がバッテリーエラーの記録にアクセスできます。
5. 自動バランス調整：特定の状況では、バッテリーセルの電圧が自動でバランス調整されます。
6. 自動放電：1 日以上バッテリーのフル充電状態が維持されると自動的にバッテリー残量が 97% まで放電されます。7 日後には、バッテリーは自動的に 60% まで放電されます。
7. 自動電流調整：付属のバッテリーステーションと一緒に使用すると、バッテリーは、バッテリーセルの温度に基づいて充電電流をスマートに調整します。バッテリーには環境温度に基づいた自己保護機能もサポートされています。
8. 温度制御：バッテリーは、バッテリーセル間の温度差が同じであり、許容温度範囲内に留まるよう徹底されています。

-
- △ ・初めて使用する前に、バッテリーのラベルに記載されている安全要件を参照してください。ラベルに記載されている安全要件に反する行為がユーザーが行った場合、いかなる場合も弊社は一切の責任を負いかねます。
- ・バッテリーの誤使用によりバッテリーエラーが発生した場合、製品保証は無効となります。
-

バッテリーの使用

バッテリーが機体に接続されたら、電源ボタンを 1 回押し、もう 1 回長押しすると、バッテリーの電源が入ります。機体が着陸しモーターが停止したら、電源ボタンを 1 回押しした後、長押しすると、バッテリーの電源が切れます。その後バッテリーを機体から取り外してください。

-
- △ ・暖炉やヒーターなどの熱源の近くでバッテリーを使用したり放置したりしないでください。暑い日にバッテリーを車内に放置しないでください。
- ・バッテリーは液体類に触れないようにしてください。バッテリーを湿気のある場所に放置しないでください。また、湿度の高い環境でバッテリーを使用しないでください。バッテリーが腐食し、発火または爆発する可能性があります。
-

- △ ・バッテリーに膨張、液漏れ、損傷が見られる場合は使用しないでください。
- ・バッテリーに異常がある場合は、DJIの正規代理店にご連絡ください。
 - ・機体との接続または接続を解除する前に、バッテリーの電源が切れていることを確認してください。バッテリーの電源が入った状態では、バッテリーの取り付け
 - ・取り外しをしないでください。電源ポートが損傷するおそれがあります。
 - ・バッテリーは-5℃～45℃の温度環境下で使用してください。50℃を超える環境でバッテリーを使用すると、火災や爆発につながるおそれがあります。-5℃以下の温度でバッテリーを使用すると、バッテリーの性能に悪影響を及ぼす可能性があります。バッテリーは常温に戻すことで、再び使用できるようになります。
 - ・強い静電環境や電磁環境、また高圧送電線の近くで、バッテリーを使用しないでください。バッテリー回路基板が誤動作し、飛行上の重大な危険を引き起こすおそれがあります。
 - ・いかなる方法でもバッテリーの分解や穴あけを行わないでください。バッテリーの液漏れ、発火、爆発が起こるおそれがあります。
 - ・バッテリーの電解液には非常に高い腐食性があります。電解液が皮膚に触れたり、眼に入ったりした場合には、ただちに水で洗い流して、すぐに医師の診察を受けてください。
 - ・落下したバッテリーは使用しないでください。バッテリーを廃棄する場合は、バッテリーの廃棄の項の記述に従ってください。
 - ・飛行中に、バッテリーが機体に挿入された状態で水中に落下した場合には、すぐに水中から取り出して、安全で開けた場所に置いておきます。水中に落ちたバッテリーは再使用せず、バッテリー廃棄の項の記述に従って適切に処分してください。
 - ・電子レンジや高圧容器内にバッテリーを入れないでください。
 - ・バッテリーを電線やその他の金属（眼鏡、時計、宝飾品、ヘアピンなど）の上や近くに置かないでください。バッテリーポートが短絡する可能性があります。
 - ・バッテリーを落下させたり、叩いたりしないでください。バッテリーやバッテリーステーションの上に重量のある物を置かないでください。バッテリーを落とさないようにしてください。
 - ・バッテリー端子を手入れする場合は、必ず清潔で乾いた布を使用してください。
 - ・バッテリー残量が15%未満のときは飛行しないでください。
 - ・バッテリーが正しく接続されていることを確認してください。正しく接続されていない場合、異常な充電により、バッテリーが過熱したり、爆発するおそれがあります。正規代理店から承認されているバッテリーのみを使用してください。未承認のバッテリーを使用したことによって生じたいかなる損害についても、DJIは一切責任を負いません。
 - ・バッテリーは、ハンドルを使って持ち上げてください。ケーブルを掴んで持ち上げないでください。
 - ・バッテリーが平らな面に設置されていることを確認してください。
 - ・バッテリーの上に物を置かないでください。バッテリーが破損し、火災の原因となることがあります。
 - ・バッテリーは重いので、移動させるときは、落とさないように注意してください。電池を落として損傷した場合は、ただちに人から離れた広い空き地にバッテリーを置いてください。その後、30分待つてから、バッテリーを水に24時間浸してください。バッテリーが完全に放電したことを確認した後、現地の法律に従ってバッテリーを廃棄してください。

- ① 各飛行の前に、必ずバッテリーが完全に充電されていることを確認してください。
- 重度のローバッテリー残量警告が表示されたら、ただちに機体を着陸させ、完全に充電したバッテリーと交換してください。
- 低温環境で使用する場合は、バッテリーが少なくとも 5° C を超えていることを確認してください。理想的な温度は、20°C 以上です。

LED パターン

☐ 充電および放電中、バッテリー残量インジケータは現在のバッテリー残量とステータスを表示します。インジケータには以下の状態があります：

- ☐ LED 点灯 ☐ LED 点滅
- ☐ LED 消灯

バッテリー残量の確認

バッテリーが節電モードの場合は、電源ボタンを 1 回押して、現在のバッテリー残量を確認します。

LED1	LED2	LED3	LED4	バッテリー残量
☐	☐	☐	☐	88% ~ 100%
☐	☐	☐	☐	75% ~ 87%
☐	☐	☐	☐	63% ~ 74%
☐	☐	☐	☐	50% ~ 62%
☐	☐	☐	☐	38% ~ 49%
☐	☐	☐	☐	25% ~ 37%
☐	☐	☐	☐	13% ~ 24%
☐	☐	☐	☐	0% ~ 12%

充電中の LED パターン

充電中は、順番に点滅する LED によって現在のバッテリー残量が示されます。充電が完了したらバッテリーを取り外してください。バッテリーの充電には常に公式に推奨されている充電器を使用してください。

LED1	LED2	LED3	LED4	バッテリー残量
☐	☐	☐	☐	0% ~ 49%
☐	☐	☐	☐	50% ~ 74%
☐	☐	☐	☐	75% ~ 99%
☐	☐	☐	☐	100%

バッテリーエラー LED パターン

次の表はバッテリー保護メカニズムと対応する LED パターンを示したものです。

LED1	LED2	LED3	LED4	点滅パターン	バッテリーエラーの項目
□	■	□	□	LED2 が 1 秒に 2 回点滅	過電流検知
□	■	□	□	LED2 が 1 秒に 3 回点滅	バッテリーシステム異常
□	□	■	□	LED3 が 1 秒に 2 回点滅	過充電検知
□	□	■	□	LED3 が 1 秒に 3 回点滅	充電されるデバイスが過電圧
□	□	□	■	LED4 が 1 秒に 2 回点滅	充電温度が低すぎる
□	□	□	■	LED4 が 1 秒に 3 回点滅	充電温度が高すぎる
■	■	■	■	4 個の LED すべてが高速に点滅	バッテリーの異常により利用不可

充電温度保護機能が動作している場合、温度が許容範囲に戻るとバッテリーの充電は再開されます。その他のバッテリー保護メカニズムのいずれかが有効な場合、問題が解決された後に充電を再開するには、最初に電源ボタンを押してバッテリーの電源を切り、バッテリーを充電器から取り外してから、もう一度挿入して充電を再開する必要があります。

△ サードパーティー製の充電器による損傷について、DJI はいかなる責任も負いません。

- 可燃物の近くやカーペット、木などの燃えやすい物の上でバッテリーを充電しないでください。充電中にバッテリーを放置しないでください。バッテリーステーションと充電中のバッテリーの間の距離は、30 cm 以上離しておく必要があります。バッテリーステーションや充電中のバッテリーが過剰に加熱することで損傷したり、火災を発生させたりするおそれがあります。
- 飛行直後のバッテリーを充電しないでください。バッテリー温度が高すぎる可能性があるため、バッテリーに深刻な損傷が発生するおそれがあります。バッテリーの温度が室温程度まで下がってから充電してください。バッテリーの充電は、0～60℃の範囲の温度環境で行ってください。理想的な充電温度範囲は 22～28℃です。理想的な温度範囲で充電すると、バッテリーの寿命を延ばすことができます。
- 以下の 2 つの条件が揃っている場合、バッテリーは飛行後すぐに充電することができません：
 - a. 飛行環境温度が 30℃以下の場合。
 - b. 充電環境温度が 30℃以下で、直射日光にさらされていない場合。
- 暖炉やヒーターなどの熱源の近くでバッテリーを充電しないでください。
- 端子とバッテリーポートを定期的に点検してください。アルコールやその他の引火性の液体を使用してバッテリーを清掃しないでください。損傷したバッテリーステーションを使用しないでください。
- バッテリーは常に乾いた状態に保ってください。

- ① 充電が完了するとバッテリーの充電は停止します。充電が完了したらバッテリーを取り外すことをお勧めします。
- 充電する前に、バッテリーの電源が切れていることを確認してください。そうでない場合、バッテリーポートが損傷する可能性があります。

バッテリーの保管

機体からバッテリーを外し、バッテリーポートに汚れがないか確認してください。

-
- △ ・ 持ち運ぶときはバッテリーの電源を切り、機体からバッテリーを取り外してください。
 - ・ バッテリーはお子様やペットの手の届かないところに保管してください。お子様がバッテリーの部品を飲み込んだ場合は、ただちに専門医に相談してください。
 - ・ バッテリー残量が非常に少ない場合は、バッテリー残量 40%～60%になるまで充電してください。バッテリー残量が低い状態のまま長期間保管しないでください。パフォーマンスに悪影響を及ぼします。
 - ・ 暖炉やヒーターなどの熱源の近くにバッテリーを放置しないでください。暑い日にバッテリーを車内に放置しないでください。
 - ・ バッテリーは乾いた環境で保管してください。
 - ・ バッテリーを爆発物または危険物の近く、その他の金属（眼鏡、時計、宝飾品、ヘアピンなど）の近くに置かないでください。
 - ・ 損傷しているか残量が 30% 以上残っているバッテリーを運搬しようとししないでください。持ち運ぶ前に、バッテリーを 30% 以下まで放電してください。
 - ・ バッテリーが平らな面に設置されていることを確認してください。
-
- ① ・ バッテリーを 3 ヶ月以上保管する場合には、温度範囲が -20°C ～ 40°C の環境でバッテリーをバッテリーセーフティバッグに入れて保管することをお勧めします。
 - ・ バッテリーを完全に放電した状態で長期間保管しないでください。バッテリーが過放電し、バッテリーセルが損傷して修理不能になるおそれがあります。
 - ・ バッテリー残量の低いバッテリーを長期間保管していると、バッテリーは重度のハイバネーション モードになります。バッテリーを充電してハイバネーション モードから復帰させてください。
 - ・ バッテリーを長期間保管する場合は、バッテリーを機体から外してください。
-

バッテリーの廃棄

-
- △ ・ 廃棄する前に、24 時間水に浸してバッテリーを完全に放電させてください。バッテリーを廃棄する際は、指定のリサイクルボックスに入れてください。バッテリーを通常のゴミとして廃棄しないでください。バッテリーの廃棄やリサイクルに関する現地の規制を厳守してください。
-
- ① ・ バッテリーを完全に放電できない場合は、リサイクルボックスに直接捨てずにバッテリーリサイクルの専門業者に連絡してください。
-

バッテリーのメンテナンス

-
- ① ・ バッテリーに水をかけないでください。過度の量の水はバッテリーに損傷を与えます。
 - ・ 温度が -20 ～ 45°C の範囲内でない環境で、バッテリーを保管しないでください。
 - ・ 長期間使用しないと、バッテリーの寿命が短くなることがあります。
 - ・ バッテリーの性能を確保するために、少なくとも 3 ヶ月に 1 回はバッテリーを完全に充電および放電してください。
 - ・ バッテリーが 5 ヶ月以上充放電されていない場合、バッテリーは保証の対象外となります。
-

仕様

仕様	T30 インテリジェント フライトバッテリー (BAX501-29000mAh-51.8V)	T10 インテリジェント フライトバッテリー (BAX501-9500-51.8)
公称電圧	51.8 V	
バッテリータイプ	リチウムバッテリー 14S	
放電率	11.5 C	
動作環境温度範囲	-5°C ~ 45°C	
充電温度範囲	0°C ~ 60°C	
保証の詳細	1,000 回の充電サイクルまたは 12 ヶ月 (短い方)	
IP 等級	IP54 + 基板レベルのポッティング保護	
互換性のある機体	DJI Agras T40/T30	DJI Agras T10
対応充電器	T30 インテリジェント バッテリーステーション、D9000i 多機能インバータージェネレーター	T10 インテリジェント バッテリーステーション、D4500i 多機能インバータージェネレーター
容量	29000 mAh	9500 mAh
電力量	1502 Wh	430 Wh
最大充電電力	7200 W	3600 W
バッテリーの充電時間 *	<p>バッテリーステーションが 2 本の AC 電源ケーブルで接続されている場合は 9 ~ 12 分</p> <p>バッテリーステーションが 1 本の AC 電源ケーブルで接続されている場合は 18 ~ 25 分</p>	7 ~ 10 分
重量	約 10.2 kg	約 3.8 kg

* T30/T10 インテリジェント バッテリーステーションを使用して 25°C のラボ環境下で試験した測定値。

고지 사항

DJI™ 신제품을 구매해주셔서 감사합니다. 제품을 사용하기 전에 본 문서 전체와 DJI에서 제공한 모든 안전 및 준법 관행을 자세히 읽으십시오. 지침 및 경고 사항을 읽고 따르지 않을 경우 사용자 또는 다른 사람이 심각하게 다치거나 DJI 제품 또는 근처에 있는 다른 물체가 손상될 수 있습니다. 본 제품을 사용함으로써 귀하는 본 문서를 읽었으며 본 문서 및 본 제품과 관련된 모든 문서에서 제공하는 모든 약관을 준수할 것을 표명합니다. 귀하는 올바른 목적을 위해서만 본 제품을 사용하는 데 동의합니다. 귀하는 본 제품의 사용과 관련한 귀하의 행위 및 그로 인한 모든 결과에 대해 독자적으로 책임진다는 데 동의합니다. DJI는 본 제품의 사용으로 인해 직접 또는 간접적으로 발생한 피해, 부상 또는 모든 법적 책임에 대해 어떠한 책임도 지지 않습니다.

DJI는 SZ DJI TECHNOLOGY CO., LTD.(약어로 "DJI") 및 해당 자회사의 상표입니다. 본 문서에 나타나는 제품, 브랜드 등의 이름은 각각 그것을 소유하는 회사의 상표이거나 등록 상표입니다. DJI는 본 제품 및 문서의 저작권과 함께 모든 권리를 보유합니다. 본 제품 또는 문서의 어떠한 부분도 DJI의 사전 서면 허가 또는 동의 없이는 어떠한 형식으로도 재생산할 수 없습니다.

이 문서 및 기타 모든 부수적인 문서는 DJI의 단독 재량에 따라 변경될 수 있습니다. 최신 제품 정보는 <http://www.dji.com>을 방문하여 본 제품에 대한 제품 페이지를 클릭하면 확인하실 수 있습니다.

본 문서는 여러 언어로 제공됩니다. 언어 사이의 차이점이 있을 경우, 영어 버전이 우선합니다.

첫 사용 전 읽어야 할 내용

본 문서와 제품의 경고 라벨에는 본 제품을 작동할 때 발생할 수 있는 다양한 잠재적 위험을 나타내기 위해 다음과 같은 용어를 사용합니다.

- ⓘ 주의: 제대로 따르지 않을 경우 물리적 재산 피해 가능성이 있으며 약간의 부상 가능성이 있음.
- ⚠ 경고: 제대로 따르지 않을 경우 재산 피해, 부수적 피해 및 심각한 부상을 초래하거나 외상을 입을 가능성이 높음.

본 제품은 전문 지식을 가지고 주의하여 작동해야 합니다. 책임감을 가지고 안전한 방식으로 작동하지 않으면 부상을 입거나 제품 또는 기타 재산의 피해가 발생할 수 있습니다. 본 제품은 18세 미만의 아동이나 청소년이 사용하도록 제작되지 않았습니다. 본 제품을 변경하거나 본 제품과 호환되지 않는 구성 요소를 사용하지 마십시오. 본 문서에는 안전, 작동 및 정비와 관련된 지침이 포함되어 있습니다. 제품을 올바르게 작동하고 손상이나 심각한 부상을 방지하려면 제품을 조립, 설정 또는 사용하기 전에 여기에 있는 모든 지침과 경고를 읽고 따라야 합니다.

소개

T30 인텔리전트 플라이트 배터리는 DJI AGRAS™ T40/T30에 적용되며 정격 전압 51.8V에서 29000mAh의 용량을 제공하는 반면 T10 인텔리전트 플라이트 배터리는 DJI Agras T10에 적용되며 동일한 전압에서 9500mAh의 용량을 제공합니다. 금속 셸과 고무 캡은 배터리를 효과적으로 보호하고 고에너지 배터리 셀과 고급 전력 관리 시스템은 기체에 오래 지속되는 전력을 제공합니다.

T10 인텔리전트 플라이트 배터리는 아래 예와 같이 사용됩니다.

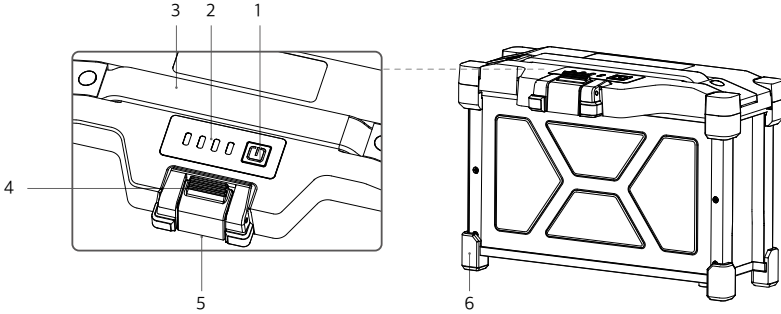

1. 전원 버튼

누르면 배터리 잔량을 확인할 수 있습니다. 한번 누르고 한 번 더 길게 누르면 배터리의 전원이 켜집니다. 배터리가 기체에 연결되어 있을 때만 배터리 전원을 켜고 끄십시오. 그렇지 않으면 배터리의 전원 포트와 기체가 손상됩니다.

2. 상태 LED

배터리 잔량을 표시합니다. 좌측부터 우측으로: LED 1, LED 2, LED 3, LED 4.

3. 핸들

핸들은 배터리를 휴대할 때 사용합니다.

4. 클램프

클램프를 사용하여 배터리를 기체에 단단히 부착합니다. 기체에서 배터리를 분리할 때도 클램프를 눌러 분리합니다.

5. 전원 포트

기체, 배터리 스테이션 또는 다기능 인버터 발전기에 연결합니다.

6. 고무 캡

배터리를 보호합니다.

배터리 기능

1. 배터리 잔량 표시: 상태 LED는 현재 배터리 잔량을 표시합니다. 전원 버튼을 누르면 확인할 수 있습니다.
2. 통신: 배터리 매개변수가 변경되면 기체가 적절한 조치를 취할 수 있도록 전압 및 전력 수준을 포함하는 배터리 매개변수가 기체로 전송됩니다.
3. 충전 오류 감지: 충전 중 발생하는 오류는 상태 LED로 표시됩니다. 오류가 발생하면 배터리를 분리하고 배터리 오류가 자동으로 해결될 때까지 기다립니다. 자세한 내용은 LED 패턴 섹션을 참조하십시오.

4. 배터리 오류 기록: 배터리를 과도하게 충전하거나 방전할 때, 또는 온도 범위를 초과한 환경에서 충전이나 방전할 때, 그리고 권장 범위를 벗어난 전력 수준으로 배터리를 오래 보관할 때 기록되는 배터리 오류. 배터리 오류 기록은 공인 DJI 딜러가 문제 해결 또는 수리 시 확인할 수 있습니다.
5. 자동 균형 조정: 특정 상황에서 배터리는 셀 전압의 균형을 자동으로 맞춥니다.
6. 자동 방전: 하루 이상 완전히 충전한 경우, 배터리는 97%로 자동 방전됩니다. 7일 후에는 60%로 자동 방전됩니다.
7. 자동 전류 조정: 제공된 배터리 스테이션을 사용하는 경우, 배터리는 배터리 셀의 온도에 따라 충전 전류를 지능적으로 조정합니다. 배터리는 주변 온도에 따라 스스로 보호하는 기능도 지원됩니다.
8. 온도 제어: 배터리는 배터리 셀 간의 온도 차이가 균일하고 허용 가능한 온도 범위 내에 있도록 보장합니다.

- ⚠ • 배터리를 처음 사용할 때는 먼저 배터리 라벨에 있는 안전 요건을 참조하십시오. 라벨에 명시된 안전 요건의 위반에 대한 전적인 책임은 사용자에게 있습니다.
- 배터리의 오용으로 인해 배터리 오류가 발생하는 경우에는 제품 보증이 무효화됩니다.

배터리 사용

배터리를 기체에 연결한 후 전원 버튼을 길게 누르면 배터리가 켜집니다. 기체가 착륙하고 모터가 정지되면, 전원 버튼을 길게 눌러 배터리 전원을 끄고 나서 배터리를 기체에서 분리합니다.

- ⚠ • 난로 또는 히터 등 열원 근처에서는 배터리를 두거나 사용하지 마십시오. 더운 날에는 배터리를 차량 안에 두지 마십시오.
- 배터리를 어떤 종류의 액체와도 접촉하지 마십시오. 배터리를 습기가 있는 곳의 근처에 두지 말고 습기가 많은 환경에서 사용하지 마십시오. 그렇지 않으면 배터리가 부식될 수 있으며 화재가 나거나 폭발할 수 있습니다.
 - 배터리가 팽창, 누출 또는 손상된 경우, 사용하지 마십시오. 배터리에 이상이 있는 경우에는 공인 DJI 딜러에 연락하여 도움을 받으십시오.
 - 배터리를 기체에 연결하고 분리할 때는 먼저 전원을 꺼야 합니다. 전원이 켜져 있을 때는 절대 배터리를 연결하거나 분리하지 마십시오. 그렇지 않을 경우, 전원 포트가 손상될 수 있습니다.
 - 배터리는 -5~45°C 온도 범위 내에서 사용해야 합니다. 50°C가 넘는 환경에서 배터리를 사용하면 화재 또는 폭발의 위험이 있습니다. -5°C 미만의 온도에서 배터리를 사용하면 배터리 성능에 부정적인 영향을 미칠 수 있습니다. 온도가 정상으로 돌아오면 배터리를 다시 사용할 수 있습니다.
 - 강한 정전기 또는 전자기기가 있는 환경이나 고압 송전선 근처에서는 배터리를 사용하지 마십시오. 그렇지 않으면, 배터리 회로 기판이 오작동하여 심각한 비행 위험을 일으킬 수 있습니다.
 - 배터리를 분해하거나 배터리에 구멍을 뚫지 마십시오. 배터리에 균열이 발생해 불이 붙거나 폭발할 수 있습니다.
 - 배터리 내부의 전해액은 부식성이 강한 물질입니다. 피부에 접촉하거나 눈에 들어간 경우 즉시 물로 해당 부위를 씻은 다음 즉시 병원으로 가십시오.
 - 떨어뜨린 배터리는 사용하지 마십시오. 배터리를 폐기할 때는 아래 배터리 폐기 섹션의 설명을 따르십시오.
 - 비행 중에 기체와 함께 배터리가 물에 빠진 경우 즉시 꺼내어 안전하고 개방된 곳에 두십시오. 배터리는 다시 사용하지 말고 배터리 폐기 섹션의 설명에 따라 올바르게 폐기하십시오.
 - 배터리를 전자레인지나 고압 용기에 넣지 마십시오.

- △ • 전선이나 안경, 시계, 보석류 및 헤어핀과 같은 금속 물체 위 또는 근처에 배터리를 두지 마십시오. 그렇지 않으면 배터리 포트가 단락될 수 있습니다.
- 배터리를 떨어뜨리거나 배터리에 충격이 가지 마십시오. 배터리 또는 스테이션에 무거운 물체를 올려놓지 마십시오. 배터리를 떨어뜨리지 않도록 주의하십시오.
- 배터리 단자를 닦을 때는 항상 깨끗하고 마른 천을 사용하십시오.
- 배터리 충전량이 15% 미만일 때는 비행하지 마십시오.
- 배터리가 올바르게 연결되었는지 확인하십시오. 그렇지 않으면 비정상적인 충전으로 인해 배터리가 과열되거나 심지어 폭발할 수 있습니다. 공인 딜러에서 승인한 배터리만 구입하여 사용하십시오. DJI는 승인하지 않은 배터리를 사용하여 발생하는 손상에 대해 책임을 지지 않습니다.
- 배터리를 들어올릴 때는 핸들을 잡으십시오. 절대 케이블을 잡고 들어올리지 마십시오.
- 배터리는 평평한 표면 위에 놓도록 하십시오.
- 배터리 위에는 아무것도 두지 마십시오. 그렇지 않으면 배터리가 손상되어 화재 위험이 발생할 수 있습니다.
- 배터리는 무겁습니다. 배터리를 옮길 때는 떨어뜨리지 않도록 주의하십시오. 배터리를 떨어뜨려 손상되는 경우, 즉시 사람과 멀리 떨어진 개방된 곳에 배터리를 두십시오. 그리고 30분 동안 기다린 다음 24시간 동안 물속에 담가 두십시오. 배터리를 폐기할 때는 전원이 완전히 방전되었는지 확인한 후 현지 법률에 따라 처리하십시오.

- ① • 비행 전에는 항상 배터리가 완전히 충전되어 있는지 확인하십시오.
- 심각한 배터리 부족 경고가 나타나면 기체를 즉시 착륙시키고 완전히 충전된 배터리로 교체하십시오.
- 저온 환경에서 작동할 때는 먼저 배터리가 최소 5°C 이상인지 확인하십시오. 온도는 20°C 이상이 이상적입니다.

LED 패턴

☐ 배터리 잔량 표시등은 충전 및 방전 중에도 현재 배터리 잔량을 표시합니다. 표시등의 상태는 아래 정의되어 있습니다.

- ☐ LED 켜짐 🔊 LED 깜박임
- ☐ LED 꺼짐

배터리 잔량 확인

배터리가 절전 모드인 경우, 전원 버튼을 한 번 눌러 현재 배터리 잔량을 확인합니다.

LED1	LED2	LED3	LED4	배터리 잔량
☐	☐	☐	☐	88~100%
☐	☐	☐	🔊	75~87%
☐	☐	☐	☐	63~74%
☐	☐	🔊	☐	50~62%
☐	☐	☐	☐	38~49%
☐	🔊	☐	☐	25~37%
☐	☐	☐	☐	13~24%
🔊	☐	☐	☐	0~12%

충전 중 LED 패턴

충전 중에는 LED들이 순서대로 깜박이며 현재 배터리 잔량을 표시합니다. 충전이 완료되면 배터리를 분리하고 배터리를 충전할 때는 항상 공식적으로 권장하는 배터리 충전기를 사용하십시오.

LED1	LED2	LED3	LED4	배터리 잔량
				0~49%
				50~74%
				75~99%
				100%

배터리 오류 LED 패턴

LED1	LED2	LED3	LED4	깜박임 패턴	배터리 예외 항목
				LED2가 초당 두 번 깜박임	과전류 감지
				LED2가 초당 세 번 깜박임	배터리 시스템 비정상
				LED3가 초당 두 번 깜박임	과충전 감지
				LED3가 초당 세 번 깜박임	충전기 과전압
				LED4가 초당 두 번 깜박임	충전 온도 너무 낮음
				LED4가 초당 세 번 깜박임	충전 온도 너무 높음
				4개의 LED 모두 빠르게 깜박임	배터리 비정상 및 이용 불가

충전 온도 보호가 실행되면 배터리는 온도가 허용 범위 안으로 되돌아간 다음에 충전을 재개합니다. 다른 배터리 보호 장치 중의 하나가 활성화되고 문제가 해결될 때 충전을 재개하려면 먼저 전원 버튼을 눌러서 배터리의 전원을 끄고 배터리를 충전기에서 분리한 다음에 다시 연결해야 합니다.

- ⚠️ • D기는 타사 충전기를 사용하여 발생하는 손상에 대해서는 어떠한 책임도 지지 않습니다.
- 카펫 또는 목재와 같은 불에 잘 타는 물질이나 표면 근처에서 배터리를 충전하지 마십시오. 충전 중에는 배터리를 방치하지 마십시오. 배터리 스테이션과 충전 배터리 사이에 최소 30cm의 거리를 두어야 합니다. 그렇지 않으면 배터리 스테이션 또는 충전 중인 배터리가 과도한 열에 의해 손상될 수 있으며 화재 위험이 발생할 수도 있습니다.
- 비행 직후에는 배터리를 충전하지 마십시오. 배터리 온도가 너무 높아질 수 있으며 배터리에 심각한 손상을 일으킬 수 있습니다. 충전하기 전에 배터리가 실온에 가까워질 때까지 식힙니다. 배터리는 0~60°C의 온도 범위에서 충전하십시오. 이상적인 충전 온도 범위는 22~28°C입니다. 이상적인 온도 범위에서 충전하면 배터리 수명이 연장될 수 있습니다.
- 다음 두 조건을 동시에 충족하는 경우, 비행 직후 배터리를 충전할 수 있습니다.
 - a. 기온이 30°C 미만인 비행 환경
 - b. 기온이 30°C 미만이며 직사광선이 없는 충전 환경
- 난로 또는 히터 등 열원 근처에서는 배터리를 충전하지 마십시오.
- 단자와 배터리 포트를 정기적으로 점검하십시오. 알코올이나 기타 인화성 액체로 배터리를 청소하지 마십시오.
- 손상된 배터리 스테이션은 사용하지 마십시오.
- 배터리를 항상 건조한 상태로 유지하십시오.

-
- ① • 충전이 완료되면 배터리 충전이 멈춥니다. 충전이 완료되면 배터리를 분리하는 것이 좋습니다.
 - 충전하기 전에 배터리 전원이 꺼져 있는지 확인하십시오. 그렇지 않을 경우, 배터리 포트가 손상될 수 있습니다.
-

배터리 보관

기체에서 배터리를 분리하고 배터리 포트에 먼지가 쌓여 있는지 확인합니다.

- ⚠ • 운반 중에는 기체의 전원을 끄고 배터리를 기체에서 분리합니다.
- 배터리는 어린이의 손이 닿지 않고 동물이 접근할 수 없는 곳에 보관하십시오. 어린이가 배터리의 일부를 삼킨 경우 즉시 전문적인 의료 지원을 받으십시오.
- 배터리 잔량이 너무 적으면 배터리를 40~60% 수준으로 충전하십시오. 충전량이 낮은 상태로 배터리를 장기간 보관하지 마십시오. 그렇지 않으면 성능에 부정적 영향을 줄 수 있습니다.
- 난로 또는 히터 등 열원 근처에 배터리를 두지 마십시오. 더운 날에는 배터리를 차량 안에 두지 마십시오.
- 배터리는 건조한 환경에서 보관해야 합니다.
- 폭발물이나 유해 물질 근처 또는 안경, 시계, 보석류 및 헤어핀과 같은 금속 물체 근처에 배터리를 두지 마십시오.
- 손상되었거나 잔량이 30% 이상인 배터리를 운반하지 마십시오. 운반 전에 배터리를 30% 이하로 방전하십시오.
- 배터리는 평평한 표면 위에 놓도록 하십시오.

- ① • 배터리를 3개월 이상 보관하는 경우 -20~40°C 온도 범위의 환경에서 배터리 안전 가방에 보관하는 것이 좋습니다.
- 완전히 방전된 후 배터리를 장기간 보관하지 마십시오. 장기간 보관하면 배터리가 과방전되고 배터리 셀이 돌이킬 수 없이 손상되는 원인이 될 수도 있습니다.
- 충전량이 낮은 배터리를 장기간 보관하면 배터리가 최대 절전 모드로 들어가게 됩니다. 배터리를 충전하면 최대 절전 모드에서 나옵니다.
- 배터리를 장기간 보관할 때는 배터리를 기체에서 분리하여 보관하십시오.

배터리 폐기

- ⚠ • 배터리를 폐기할 때는 24시간 동안 물속에 담가서 배터리가 완전히 방전되게 하십시오. 그리고 특정 재활용 상자에 담아 폐기하십시오. 절대 일반 쓰레기통에 배터리를 버리지 마십시오. 배터리 폐기 및 재활용 관련 현지 규정을 엄격히 준수하시기 바랍니다.
 - ① • 배터리를 완전히 방전시킬 수 없는 경우에는 배터리 재활용 상자에 배터리를 직접 버리지 마십시오. 전문 배터리 재활용 회사에 연락하여 도움을 받으십시오.
-

배터리 점검

- ① • 배터리에 물이 튀지 않게 하십시오. 많은 양의 물이 튀면 배터리가 손상됩니다.
- 온도가 -20~45°C 범위를 벗어날 때는 배터리를 보관하지 마십시오.
- 배터리를 장기간 사용하지 않으면 배터리 사용시간이 줄어들 수 있습니다.
- 배터리 성능을 보장하려면 배터리를 최소 3개월마다 완전히 충전하고 방전시키십시오.
- 배터리를 5개월 이상 충전하거나 방전시키지 않으면 배터리의 보증이 더 이상 적용되지 않습니다.

사양

사양	T30 인텔리전트 플라이트 배터리 (BAX501-29000mAh-51.8V)	T10 인텔리전트 플라이트 배터리 (BAX501-9500-51.8)
공칭 전압	51.8 V	
배터리 유형	리튬 배터리 14S	
방전 속도	11.5 C	
작동 온도 범위	-5~45°C	
충전 온도 범위	0~60°C	
보증 상세정보	1,000회 충전 사이클 또는 12개월(둘 중 더 빠른 기간)	
IP 등급	IP54 + 보드 레벨 포팅 보호	
호환 기체	DJI Agras T40/T30	DJI Agras T10
호환 충전기	T30 인텔리전트 배터리 스테이션, D9000i 다기능 인버터 발전기	T10 인텔리전트 배터리 스테이션, D4500i 다기능 인버터 발전기
용량	29000 mAh	9500 mAh
에너지	1502 Wh	430 Wh
최대 충전 전력	7200 W	3600 W
배터리 충전 시간*	9~12분, 배터리 스테이션이 두 개의 AC 전원 케이블에 연결된 경우; 18~25분, 배터리 스테이션이 한 개의 AC 전원 케이블에 연결된 경우	7~10분
무게	약 10.2 kg	약 3.8 kg

* T30/T10 인텔리전트 배터리 충전기로 25°C 온도의 실험실 환경에서 테스트함.

ข้อสงวนสิทธิ์

ขอแสดงความยินดีที่คุณซื้อผลิตภัณฑ์ DJI™ ใหม่ของคุณ โปรดอ่านเอกสารฉบับนี้ที่จบบัญชีของคุณจนแนทางปฏิบัติที่ปลอดภัยและถูกกฎหมายทั้งหมดของ DJI อย่างรอบคอบก่อนการใช้งาน หากคุณไม่อ่านและปฏิบัติตามคำแนะนำและคำเตือน อาจทำให้คุณเองหรือผู้อื่นได้รับบาดเจ็บสาหัส สร้างความเสียหายต่อผลิตภัณฑ์ DJI หรือความเสียหายต่อวัตถุอื่น ๆ ในบริเวณใกล้เคียงได้ เมื่อใช้ผลิตภัณฑ์นี้ หมายถึงว่าคุณได้อ่านเอกสารฉบับนี้อย่างละเอียดแล้ว และคุณเข้าใจและตกลงที่จะปฏิบัติตามข้อกำหนดและเงื่อนไขทุกข้อของเอกสารฉบับนี้ และเอกสารที่เกี่ยวข้องของผลิตภัณฑ์นี้ทุกฉบับ คุณตกลงที่จะใช้ผลิตภัณฑ์นี้เพื่อวัตถุประสงค์ที่เหมาะสมเท่านั้น ในขณะที่ใช้ผลิตภัณฑ์นี้ คุณยอมรับว่าคุณเป็นผู้รับผิดชอบต่อการกระทำของคุณเองแต่เพียงผู้เดียว และสำหรับผลที่ตามมาใด ๆ DJI จะไม่รับผิดชอบต่อความเสียหายการบาดเจ็บหรือความรับผิดชอบทางกฎหมายใด ๆ ที่เกิดขึ้นจากการใช้ผลิตภัณฑ์นี้ไม่ว่าทางตรงหรือทางอ้อม

DJI เป็นเครื่องหมายการค้าของ SZ DJI TECHNOLOGY CO., LTD. (เรียกย่อ ๆ ว่า "DJI") และบริษัทในเครือ ชื่อผลิตภัณฑ์แบรนด์ ฯลฯ ที่ปรากฏในเอกสารฉบับนี้เป็นเครื่องหมายการค้าหรือเครื่องหมายการค้าจดทะเบียนของบริษัทเจ้าของที่เกี่ยวข้อง ผลิตภัณฑ์และเอกสารฉบับนี้เป็นลิขสิทธิ์ของ DJI ที่สงวนสิทธิ์ทั้งหมด ห้ามทำซ้ำส่วนของผลิตภัณฑ์หรือเอกสารฉบับนี้ไม่ว่าในรูปแบบใด โดยไม่ได้รับความยินยอมเป็นลายลักษณ์อักษรหรือได้รับอนุญาตจาก DJI

เอกสารนี้และเอกสารหลักประกันอื่น ๆ ทั้งหมดอาจเปลี่ยนแปลงได้ตามดุลยพินิจของ DJI แต่เพียงผู้เดียว สำหรับข้อมูลผลิตภัณฑ์ล่าสุดโปรดไปที่ www.dji.com และคลิกที่หน้าผลิตภัณฑ์สำหรับผลิตภัณฑ์นี้

เอกสารฉบับนี้จัดทำไว้ในหลายภาษา ในกรณีที่มีความแตกต่างระหว่างเวอร์ชันต่าง ๆ ให้ยึดตามเวอร์ชันภาษาอังกฤษเป็นหลัก

อ่านก่อนใช้งานครั้งแรก

คำศัพท์ต่อไปนี้มีการใช้ในเอกสารผลิตภัณฑ์นี้และในฉลากคำเตือนบนผลิตภัณฑ์เพื่อระบุถึงระดับของอันตรายที่อาจเกิดขึ้นเมื่อใช้งานผลิตภัณฑ์นี้:

- ⚠️ ข้อควรระวัง: หากไม่ปฏิบัติตามขั้นตอนการปฏิบัติอย่างเหมาะสม อาจมีความเป็นไปได้ว่าจะทำให้เกิดความเสียหายต่อทรัพย์สินทางภาพและอาจเกิดการบาดเจ็บเล็กน้อย
- ⚠️ คำเตือน: ขั้นตอนการปฏิบัติ ซึ่งหากไม่ปฏิบัติตามอย่างเหมาะสมอาจทำให้เกิดความเสียหายต่อทรัพย์สิน ความเสียหายข้างเคียงและการบาดเจ็บสาหัส หรือมีโอกาสมากที่จะทำให้เกิดการบาดเจ็บแบบไม่รุนแรง

ใช้งานผลิตภัณฑ์นี้ด้วยความระมัดระวังและความเชี่ยวชาญ การไม่ใช้งานผลิตภัณฑ์นี้อย่างปลอดภัยและความรับผิดชอบ อาจส่งผลให้เกิดการบาดเจ็บหรือความเสียหายต่อผลิตภัณฑ์ หรือทรัพย์สินอื่น ๆ ได้ ผลิตภัณฑ์นี้ไม่ได้มีไว้สำหรับการใช้งานโดยผู้ที่อายุต่ำกว่า 18 ปี ห้ามดัดแปลงผลิตภัณฑ์นี้หรือใช้ผลิตภัณฑ์นี้กับส่วนประกอบที่เข้ากันไม่ได้ เอกสารนี้ประกอบด้วยคำแนะนำสำหรับความปลอดภัย การทำงาน และการบำรุงรักษา คุณจำเป็นต้องอ่านและปฏิบัติตามคำแนะนำและคำเตือนในที่นี้ทั้งหมดก่อนจะทำการประกอบ การติดตั้ง หรือการใช้งาน เพื่อให้สามารถใช้งานผลิตภัณฑ์ได้อย่างถูกต้องและหลีกเลี่ยงความเสียหายหรือการบาดเจ็บสาหัส

ข้อมูลเบื้องต้น

แบตเตอรี่โดรนอัจฉริยะ T30 ใช้ได้กับ DJI AGRAS™ T40/T30 และมีความจุ 29,000 mAh ที่แรงดันไฟฟ้าที่กำหนด 51.8 V ในขณะที่แบตเตอรี่โดรนอัจฉริยะ T10 ใช้ได้กับ DJI Agras T10 และมีความจุ 9,500 mAh ที่แรงดันไฟฟ้าเดียวกันนี้ ตัวถังโลหะและฝาครอบยางช่วยปกป้องแบตเตอรี่ได้อย่างมีประสิทธิภาพ และเซลล์แบตเตอรี่พลังงานสูงและระบบจัดการพลังงานขั้นสูง ให้พลังงานแก่โดรนเป็นเวลายาวนาน

แบตเตอรี่โดรนอัจฉริยะ T10 แสดงเป็นตัวอย่างด้านล่าง

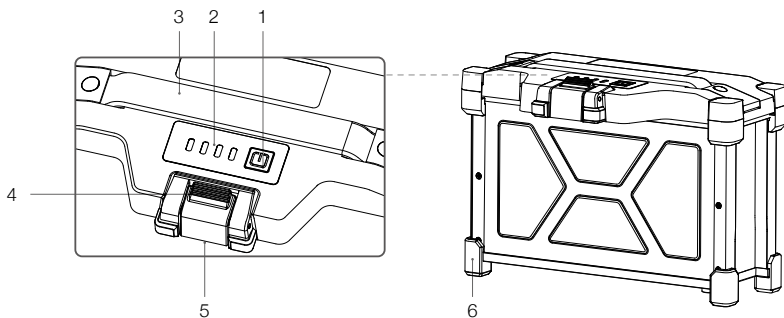

1. ปุ่มเปิดปิด

กดเพื่อตรวจสอบระดับพลังงานแบตเตอรี่ กดปุ่มหนึ่งครั้งแล้วกดค้างไว้ที่ปุ่มเปิดปิดเครื่องเพื่อเปิดแบตเตอรี่ เปิดและปิดแบตเตอรี่เมื่อเชื่อมต่อกับโดรนเท่านั้น มิฉะนั้นช่องเชื่อมต่อไฟฟ้าที่แบตเตอรี่และโดรนจะได้รับความเสียหาย

2. ไฟ LED แสดงสถานะ

บอกสถานะระดับแบตเตอรี่ จากซ้ายไปขวา: LED 1, LED 2, LED 3 และ LED 4

3. ที่จับ

ใช้ที่จับเพื่อหยิบแบตเตอรี่

4. ตัวล็อก

ใช้ตัวล็อกเพื่อยึดแบตเตอรี่เข้ากับโดรนให้แน่น กดตัวล็อกเพื่อถอดแบตเตอรี่ออกจากโดรน

5. ช่องเชื่อมต่อไฟฟ้า

เชื่อมต่อกับโดรน แทนชาร์จแบตเตอรี่ หรือเครื่องกำเนิดไฟฟ้าอินเวอร์เตอร์เนกประสงค์

6. ฝาครอบยาง

ปกป้องแบตเตอรี่

การทำงานของแบตเตอรี่

1. ส่วนแสดงผลระดับพลังงานแบตเตอรี่: ไฟ LED บอกสถานะระดับพลังงานแบตเตอรี่ปัจจุบัน กดปุ่มเปิดปิดเครื่องเพื่อตรวจสอบ
2. การสื่อสาร: พารามิเตอร์ของแบตเตอรี่ รวมถึงค่าแรงดันไฟฟ้าและระดับพลังงานจะถูกส่งให้โดรน เพื่อให้โดรนสามารถดำเนินการตามที่เหมาะสมเมื่อพารามิเตอร์ของแบตเตอรี่เปลี่ยนแปลงไป
3. การตรวจจับข้อผิดพลาดของการชาร์จ: ข้อผิดพลาดที่เกิดขึ้นระหว่างการชาร์จจะบ่งชี้โดยไฟ LED แสดงสถานะ เมื่อเกิดข้อผิดพลาดให้ถอดแบตเตอรี่ออกและรอให้แบตเตอรี่แก้ไขข้อผิดพลาดโดยอัตโนมัติ สำหรับข้อมูลเพิ่มเติม โปรดดูที่ส่วนรูปแบบไฟ LED

4. บันทึกข้อผิดพลาดของแบตเตอรี่: แบตเตอรี่จะบันทึกข้อผิดพลาด เช่น การชาร์จหรือการคายประจุมากเกินไป การมีอุณหภูมิเกินช่วงเมื่อชาร์จและคายประจุ และการจัดเก็บแบตเตอรี่เป็นระยะเวลาโดยมีระดับพลังงานอยู่ในช่วงที่แนะนำ บันทึกข้อผิดพลาดของแบตเตอรี่สามารถเข้าถึงได้โดยตัวแทนจำหน่าย DJI ที่ได้รับอนุญาตเมื่อแก้ไขปัญหาหรือซ่อมแซม
5. การปรับสมดุลอัตโนมัติ: ในบางสถานการณ์ แบตเตอรี่จะปรับสมดุลแรงดันไฟฟ้าของเซลล์โดยอัตโนมัติ
6. การคายประจุอัตโนมัติ: หากชาร์จจนเต็มแล้วทิ้งไว้เป็นเวลานานกว่าหนึ่งวัน แบตเตอรี่จะคายประจุจนถึง 97% โดยอัตโนมัติหลังจากผ่านไป 7 วัน จะคายประจุออกจนถึง 60% โดยอัตโนมัติ
7. การปรับกระแสไฟฟ้ออัตโนมัติ: เมื่อใช้ร่วมกับแท่นชาร์จแบตเตอรี่ที่ใหม่ แบตเตอรี่จะปรับกระแสชาร์จอย่างชาญฉลาดตามอุณหภูมิของเซลล์แบตเตอรี่ แบตเตอรี่ยังมีคุณสมบัติการปกป้องตัวเองตามอุณหภูมิสภาพแวดล้อม
8. การควบคุมอุณหภูมิ: แบตเตอรี่จะมีการทำงานเพื่อให้แน่ใจว่าส่วนต่างๆของอุณหภูมิระหว่างเซลล์แบตเตอรี่จะคงเดิมและอยู่ภายในช่วงอุณหภูมิที่อนุญาต

- ⚠**
- โปรดดูข้อกำหนดด้านความปลอดภัยที่ระบุไว้บนฉลากของแบตเตอรี่ก่อนการใช้งานเป็นครั้งแรก ผู้ใช้ยอมรับผิดของอย่างเต็มที่สำหรับการละเมิดข้อกำหนดด้านความปลอดภัยที่ระบุไว้บนฉลาก
 - การรับประกันผลิตภัณฑ์จะเป็นโมฆะ หากเกิดข้อผิดพลาดใดๆ ของแบตเตอรี่เนื่องจากการใช้งานแบตเตอรี่ในทางที่ผิด

การใช้แบตเตอรี่

กดปุ่มเปิด/ปิดเครื่องค้างไว้ เพื่อเปิดแบตเตอรี่หลังจากที่เชื่อมต่อกับโดรนแล้ว เมื่อโดรนลงจอดและมอเตอร์หยุดหมุนแล้ว ให้กดหนึ่งครั้งแล้วกดค้างไว้ที่ปุ่มเปิดเครื่องเพื่อปิดแบตเตอรี่ จากนั้นถอดแบตเตอรี่ออกจากโดรน

- ⚠**
- ห้ามใช้งานหรือวางแบตเตอรี่ไว้ใกล้แหล่งที่มีความร้อน เช่น เตา หรือเครื่องทำความร้อน ห้ามทิ้งแบตเตอรี่ไว้ในรถยนต์ในวันที่อากาศร้อน
 - อย่าให้แบตเตอรี่สัมผัสกับของเหลวทุกชนิด ห้ามวางแบตเตอรี่ใกล้แหล่งความร้อน และห้ามใช้แบตเตอรี่ในสภาพแวดล้อมที่ชื้น มิฉะนั้น แบตเตอรี่อาจถูกกัดกร่อน ทำให้แบตเตอรี่อาจติดไฟหรือระเบิดได้
 - ห้ามใช้แบตเตอรี่ที่บวม รั่ว หรือเสียหาย หากแบตเตอรี่ผิดปกติ ให้ติดต่อตัวแทนจำหน่ายที่ได้รับอนุญาตจาก DJI เพื่อขอความช่วยเหลือเพิ่มเติม
 - ตรวจสอบให้แน่ใจว่าแบตเตอรี่ปิดเครื่องอยู่ ก่อนที่จะใส่หรือถอดออกจากโดรน ห้ามใส่หรือถอดแบตเตอรี่ในขณะที่เปิดเครื่อง มิฉะนั้นช่องเชื่อมต่อไฟอาจเสียหายได้
 - ควรใช้แบตเตอรี่ในช่วงอุณหภูมิ -5° ถึง 45°C (23° ถึง 113°F) การใช้แบตเตอรี่ในสภาพแวดล้อมที่อุณหภูมิสูงกว่า 50°C (122°F) อาจทำให้เกิดไฟไหม้หรือระเบิดได้ การใช้แบตเตอรี่ในอุณหภูมิต่ำกว่า -5°C (23°F) อาจส่งผลเสียต่อสมรรถนะของแบตเตอรี่ได้ สามารถใช้งานแบตเตอรี่ได้อีกครั้งเมื่อกลับสู่อุณหภูมิปกติ
 - ห้ามใช้แบตเตอรี่ในสภาพแวดล้อมที่มีไฟฟ้าสถิตหรือแอมป์ไฟฟ้าแรงสูง หรือใกล้กับสายไฟฟ้าแรงดันสูง มิฉะนั้นแผงวงจรแบตเตอรี่อาจทำงานผิดปกติ ซึ่งอาจทำให้เกิดอันตรายร้ายแรงในการบินได้
 - ห้ามถอดชิ้นส่วนหรือเจาะแบตเตอรี่ได้ลักษณะใดๆ เนื่องจากอาจทำให้เกิดการรั่วไหล ไฟไหม้ หรือระเบิดได้
 - อีเล็กโทรไลต์ในแบตเตอรี่มีฤทธิ์กัดกร่อนสูง หากอีเล็กโทรไลต์สัมผัสกับผิวหนังหรือดวงตาของคุณ ให้รีบล้างบริเวณนั้นด้วยน้ำและไปพบแพทย์ทันที
 - ห้ามใช้แบตเตอรี่ที่ร่วงตก กำจัดทั้งแบตเตอรี่ตามข้อธิบายไว้ในส่วนวิธีการกำจัดแบตเตอรี่
 - หากแบตเตอรี่ตกมันจะระเบิดที่ใส่อยู่กับโดรน ให้ถอดแบตเตอรี่ออกทันทีแล้วเก็บไว้ในพื้นที่ที่ปลอดภัยและเปิดโล่ง ห้ามใช้แบตเตอรี่อีก และทั้งแบตเตอรี่อย่างถูกต้องตามข้อธิบายไว้ในส่วนการกำจัดแบตเตอรี่
 - ห้ามนำผลิตภัณฑ์ไปไว้ในเตาไมโครเวฟหรือในภาชนะที่มีแรงดัน
 - ห้ามวางแบตเตอรี่ไว้บนหรือใกล้กับเส้นลวดหรือวัตถุโลหะอื่นๆ เช่น ถ้วยเตา นาฬิกา เครื่องประดับ และปืนพก มิฉะนั้นช่องเชื่อมต่อแบตเตอรี่อาจสัดวงจร

- ⚠ ห้ามทำแบตเตอรี่หรือกระแทก ห้ามวางของหนักบนแบตเตอรี่หรือแท่นชาร์จ หลีกเลี่ยงการทำแบตเตอรี่หั่น
 - ใช้ผ้าแห้งที่สะอาดเมื่อกำความสะอาดขั้วแบตเตอรี่ทุกครั้ง
 - ห้ามขึ้นบินเมื่อระดับพลังงานแบตเตอรี่ต่ำกว่า 15%
 - ตรวจสอบให้แน่ใจว่าเชื่อมต่อแบตเตอรี่อย่างถูกต้อง มิฉะนั้น แบตเตอรี่อาจร้อนเกินไปหรือระเบิดเนื่องจากการชาร์จผิดพลาด ใช้แบตเตอรี่ที่ได้รับการรับรองจากตัวแทนจำหน่ายที่ได้รับอนุญาตเท่านั้น DJI จะไม่รับผิดชอบใดๆ ต่อความเสียหายที่เกิดจากการใช้แบตเตอรี่ที่ไม่ได้รับการรับรอง
 - ให้ถือแบตเตอรี่ตรงที่จับ ห้ามยกขึ้นโดยการจับที่สายเชื่อมต่อ
 - ตรวจสอบให้แน่ใจว่าแบตเตอรี่วางอยู่บนพื้นผิวเรียบ
 - ห้ามวางสิ่งใดบนแบตเตอรี่ มิฉะนั้น แบตเตอรี่อาจเสียหายซึ่งอาจทำให้เกิดอันตรายจากไฟไหม้ได้
 - แบตเตอรี่มีน้ำหนักมาก โปรดระมัดระวังขณะเคลื่อนย้ายแบตเตอรี่เพื่อหลีกเลี่ยงการตกหล่น หากแบตเตอรี่ตกลงและเสียหาย ให้วางแบตเตอรี่ทิ้งไว้ในพื้นที่โล่งที่ห่างจากผู้คน รอ 30 นาทีและแช่แบตเตอรี่ในน้ำเป็นเวลา 24 ชั่วโมง หลังจากนั้นก็แน่ใจว่าประจุไฟฟ้าหมดเกลี้ยงแล้วให้กำจัดทิ้งแบตเตอรี่ตามกฎหมายท้องถิ่น
-
- ⓘ ตรวจสอบให้แน่ใจว่าแบตเตอรี่ชาร์จเต็มแล้วก่อนการบินแต่ละครั้ง
 - นาฬิกาของดัดที่หากมีค่าเตือนระดับแบตเตอรี่วิกฤติปรากฏขึ้น และเปลี่ยนเป็นแบตเตอรี่ที่ชาร์จเต็มแล้ว
 - ก่อนใช้งานในสภาพแวดล้อมที่มีอุณหภูมิต่ำ ตรวจสอบให้แน่ใจว่าแบตเตอรี่มีอุณหภูมิสูงกว่า 5°C (41°F) เป็นอย่างน้อย โดยอุณหภูมิที่เหมาะสมคือ สูงกว่า 20°C (68°F)

รูปแบบไฟ LED

- ☑ ไฟบอกสถานะระดับพลังงานแบตเตอรี่จะแสดงระดับพลังงานแบตเตอรี่ปัจจุบันและสถานะระหว่างการชาร์จและการคายประจุไฟบอกสถานะต่างๆ มีลักษณะดังต่อไปนี้:
- ไฟ LED ติดสว่าง ไฟ LED กระพริบ
 - ไฟ LED ดับ

ตรวจสอบระดับแบตเตอรี่

หากแบตเตอรี่อยู่ในโหมดประจักษ์พลังงาน ให้กดปุ่มเปิดปิดหนึ่งครั้งเพื่อตรวจสอบระดับแบตเตอรี่ปัจจุบัน

LED1	LED2	LED3	LED4	ระดับแบตเตอรี่
<input type="checkbox"/>	<input type="checkbox"/>	<input type="checkbox"/>	<input type="checkbox"/>	88-100%
<input type="checkbox"/>	<input type="checkbox"/>	<input type="checkbox"/>	<input checked="" type="checkbox"/>	75-87%
<input type="checkbox"/>	<input type="checkbox"/>	<input type="checkbox"/>	<input type="checkbox"/>	63-74%
<input type="checkbox"/>	<input type="checkbox"/>	<input checked="" type="checkbox"/>	<input type="checkbox"/>	50-62%
<input type="checkbox"/>	<input type="checkbox"/>	<input type="checkbox"/>	<input type="checkbox"/>	38-49%
<input type="checkbox"/>	<input checked="" type="checkbox"/>	<input type="checkbox"/>	<input type="checkbox"/>	25-37%
<input type="checkbox"/>	<input type="checkbox"/>	<input type="checkbox"/>	<input type="checkbox"/>	13-24%
<input checked="" type="checkbox"/>	<input type="checkbox"/>	<input type="checkbox"/>	<input type="checkbox"/>	0-12%

รูปแบบไฟ LED ในระหว่างการชาร์จ

ระหว่างการชาร์จ ไฟ LED จะกะพริบเป็นลำดับเพื่อบอกระดับพลังงานแบตเตอรี่ปัจจุบัน ถอดแบตเตอรี่ออกเมื่อชาร์จเสร็จแล้ว และใช้อุปกรณ์ชาร์จที่แนะนำอย่างเป็นทางการในการชาร์จแบตเตอรี่เสมอ

LED1	LED2	LED3	LED4	ระดับแบตเตอรี่
				0-49%
				50-74%
				75-99%
				100%

รูปแบบไฟ LED แสดงข้อผิดพลาดของแบตเตอรี่

ตารางด้านล่างแสดงกลไกการป้องกันแบตเตอรี่และรูปแบบไฟ LED ที่เกี่ยวข้อง

LED1	LED2	LED3	LED4	รูปแบบการกะพริบ	รายการกรณณ์แบตเตอรี่
				LED2 กะพริบสองครั้งต่อวินาที	ตรวจพบกระแสไฟเกิน
				LED2 กะพริบสามครั้งต่อวินาที	ระบบแบตเตอรี่ผิดปกติ
				LED3 กะพริบสองครั้งต่อวินาที	ตรวจพบการชาร์จมากเกินไป
				LED3 กะพริบสามครั้งต่อวินาที	เครื่องชาร์จมีแรงดันไฟฟ้าเกิน
				LED4 กะพริบสองครั้งต่อวินาที	อุณหภูมิในการชาร์จต่ำไป
				LED4 กะพริบสามครั้งต่อวินาที	อุณหภูมิในการชาร์จสูงไป
				ไฟ LED ทั้ง 4 ดวงกะพริบถี่ๆ	แบตเตอรี่ผิดปกติและไม่สามารถใช้งานได้

ในกรณีที่การป้องกันอุณหภูมิในการชาร์จเปิดทำงาน แบตเตอรี่จะกลับมาชาร์จต่ออีกครั้งเมื่ออุณหภูมิอยู่ในระดับที่ยอมรับได้ ถ้าหนึ่งในกลไกการป้องกันแบตเตอรี่ทำงาน การจะกลับไปชาร์จอีกครั้งหลังจากการแก้ไขปัญหาแล้ว จำเป็นต้องกดปุ่มเปิดปิดแบตเตอรี่เพื่อปิดแบตเตอรี่ก่อน จากนั้นถอดแบตเตอรี่ออกจากเครื่องชาร์จ และจากนั้นใส่แบตเตอรี่กลับคืนเพื่อชาร์จต่อไป

- ⚠️ • DJI ไม่รับผิดชอบต่อความเสียหายที่เกิดขึ้น อันเนื่องมาจากการใช้อุปกรณ์ชาร์จของผู้ผลิตอื่น
- ห้ามชาร์จแบตเตอรี่ใกล้กับวัสดุติดไฟหรือบนพื้นผิวที่ติดไฟได้ เช่น พรมหรือไม้ ห้ามทิ้งแบตเตอรี่ไว้โดยไม่มีใครดูแลระหว่างการชาร์จ ควรเว้นระยะห่างอย่างน้อย 30 ซม. ระหว่างแท่นชาร์จแบตเตอรี่และแบตเตอรี่ที่กำลังชาร์จ มิฉะนั้น แท่นชาร์จแบตเตอรี่หรือแบตเตอรี่ที่กำลังชาร์จอาจได้รับความเสียหายเนื่องจากความร้อนที่มากเกินไป และอาจนำไปสู่อันตรายจากไฟไหม้ได้
- ห้ามชาร์จแบตเตอรี่ในที่สิ่งการบีน อุณหภูมิแบตเตอรี่อาจสูงเกินไปและอาจทำให้เกิดความเสียหายร้ายแรงต่อแบตเตอรี่ได้ ปลั๊กไฟบนแบตเตอรี่เย็นลงใกล้กับอุณหภูมิห้องก่อนชาร์จ ชาร์จแบตเตอรี่ที่ช่วงอุณหภูมิ 0° ถึง 60°C (32° ถึง 140°F) ช่วงอุณหภูมิที่เหมาะสมในการชาร์จคือ 22° ถึง 28°C (72° ถึง 82°F) การชาร์จที่ช่วงอุณหภูมิที่เหมาะสมสามารถยืดอายุการใช้งานแบตเตอรี่ได้
- ในสถานการณ์ที่เป็นไปตามเงื่อนไขสองข้อต่อไปนี้พร้อมกัน สามารถชาร์จแบตเตอรี่ได้ทันทีหลังการบิน:
 - ก. อุณหภูมิของสภาพแวดล้อมการบินต่ำกว่า 30°C
 - ข. อุณหภูมิของสภาพแวดล้อมการชาร์จต่ำกว่า 30°C และไม่โดนแสงแดดโดยตรง
- ห้ามชาร์จแบตเตอรี่ใกล้แหล่งความร้อน เช่น เต้า หรือเครื่องทำความร้อน
- ตรวจสอบขั้วและช่องเสียบไฟบนแบตเตอรี่เป็นประจำ ห้ามทำความสะอาดแบตเตอรี่โดยใช้แอลกอฮอล์หรือของเหลวไวไฟอื่นๆ ห้ามใช้แท่นชาร์จแบตเตอรี่ที่เสียหาย
- รักษาแบตเตอรี่ให้แห้งตลอดเวลา

-
- ❗ • แบตเตอรี่จะหยุดชาร์จเมื่อการชาร์จเสร็จสมบูรณ์ แนะนำให้ถอดแบตเตอรี่ออกเมื่อชาร์จเสร็จแล้ว
 - ตรวจสอบให้แน่ใจว่าแบตเตอรี่ปิดก่อนการชาร์จ มิฉะนั้นช่องเชื่อมต่อแบตเตอรี่อาจเสียหายได้
-

การจัดเก็บแบตเตอรี่

ถอดแบตเตอรี่ออกจากโตรนและตรวจสอบว่ามีสิ่งสกปรกติดในช่องเสียบแบตเตอรี่หรือไม่

- ⚠️ • ปิดและถอดแบตเตอรี่ออกจากโตรนในระหว่างการขนส่ง
- เก็บแบตเตอรี่ให้พ้นมือเด็กและสัตว์ หากเด็กกลืนชิ้นส่วนของแบตเตอรี่ ให้ขอความช่วยเหลือจากแพทย์ทันที
- หากระดับพลังงานแบตเตอรี่ต่ำมาก ให้ชาร์จแบตเตอรี่ให้อยู่ในระดับพลังงาน 40% ถึง 60% ห้ามเก็บแบตเตอรี่ที่มีระดับพลังงานไฟฟ้าต่ำเป็นระยะเวลานาน มิฉะนั้นอาจส่งผลเสียต่อสมรรถนะการทำงานได้
- ห้ามวางแบตเตอรี่ไว้ใกล้แหล่งความร้อน เช่น เตา หรือเครื่องทำความร้อน ห้ามทิ้งแบตเตอรี่ไว้ในรถยนต์ในวันที่อากาศร้อน
- ต้องจัดเก็บแบตเตอรี่ในสภาพแวดล้อมที่แห้ง
- ห้ามวางแบตเตอรี่ไว้ใกล้กับวัสดุที่ระเบิดได้หรือเป็นอันตราย หรือใกล้กับวัตถุโลหะ เช่น นวนตา นาฬิกา เครื่องประดับ และปืนพก
- ห้ามพยายามขนส่งแบตเตอรี่ที่เสียหายหรือมีระดับพลังงานมากกว่า 30% คายประจุแบตเตอรี่ให้เหลือ 30% หรือต่ำกว่าก่อนการขนส่ง
- ตรวจสอบให้แน่ใจว่าแบตเตอรี่วางอยู่บนพื้นผิวเรียบ

- ❗ • หากจัดเก็บแบตเตอรี่ไว้นานกว่าสามเดือน แนะนำให้เก็บแบตเตอรี่ไว้ในช่องนิริภยในสภาพแวดล้อมที่มีช่วงอุณหภูมิตั้งแต่ -20° ถึง 40°C (-4° ถึง 104°F)
 - ห้ามเก็บแบตเตอรี่ที่มีการคายประจุจนหมดเกลี้ยงไว้เป็นระยะเวลานาน การทำเช่นนั้นอาจคายประจุแบตเตอรี่มากเกินไปและทำให้เซลล์แบตเตอรี่เสียหายอย่างไม่สามารถซ่อมแซมได้
 - หากแบตเตอรี่มีระดับพลังงานไฟฟ้าต่ำเป็นระยะเวลานาน แบตเตอรี่จะอยู่ในโหมดไฮเบอร์เนตแบบลึก ชาร์จเพื่อปลุกแบตเตอรี่
 - ถอดแบตเตอรี่ออกจากโตรน หากคุณตั้งใจจะเก็บแบตเตอรี่ไว้เป็นระยะเวลานาน
-

การกำจัดทิ้งแบตเตอรี่

- ⚠️ • ก่อนการกำจัดทิ้งแบตเตอรี่ ตรวจสอบให้แน่ใจว่าได้แช่แบตเตอรี่ในน้ำเป็นเวลา 24 ชั่วโมงเพื่อคายประจุแบตเตอรี่ทั้งหมดเกลี้ยงทิ้งแบตเตอรี่ในกล่องรีไซเคิลเฉพาะ ห้ามทิ้งแบตเตอรี่ลงในถังขยะทั่วไป ปฏิบัติตามข้อบังคับในท้องถิ่นของคุณอย่างเคร่งครัดเกี่ยวกับการทิ้งและรีไซเคิลแบตเตอรี่
 - ❗ • หากไม่สามารถคายประจุแบตเตอรี่จนหมดเกลี้ยงได้ ห้ามทิ้งแบตเตอรี่ในกล่องรีไซเคิลแบตเตอรี่โดยตรง ติดต่อบริษัทรีไซเคิลแบตเตอรี่มืออาชีพเพื่อขอความช่วยเหลือ
-

การบำรุงรักษาแบตเตอรี่

- ❗ • ห้ามให้แบตเตอรี่ถูกน้ำกระเด็นใส่ น้ำปริมาณมากเกินจะทำให้แบตเตอรี่เสียหายได้
 - ห้ามเก็บแบตเตอรี่เมื่ออุณหภูมิอยู่นอกช่วงอุณหภูมิ -20° ถึง 45°C (-4° ถึง 113°F)
 - อายุการใช้งานแบตเตอรี่อาจลดลงหากไม่ได้ใช้งานแบตเตอรี่เป็นเวลานาน
 - ชาร์จประจุจนเต็มและคายประจุจนหมดอย่างน้อยทุกสามเดือนเพื่อให้มันใจถึงประสิทธิภาพของแบตเตอรี่
 - หากแบตเตอรี่ไม่ได้ชาร์จหรือคายประจุเป็นเวลาห้าเดือนขึ้นไป การรับประกันจะไม่ครอบคลุมแบตเตอรี่อีกต่อไป
-

ข้อมูลจำเพาะ

ข้อมูลจำเพาะ	แบตเตอรี่โดรนอัจฉริยะ T30 (BAX501-29000mAh-51.8V)	แบตเตอรี่โดรนอัจฉริยะ T10 (BAX501-9500-51.8)
แรงดันไฟฟ้าที่กำหนด	51.8 V	
ชนิดแบตเตอรี่	แบตเตอรี่ลิเธียม 14S	
อัตราการคายประจุ	11.5 C	
อุณหภูมิในการใช้งาน	-5°C ถึง 45°C (23°F ถึง 113°F)	
ช่วงอุณหภูมิในการชาร์จ	0°C ถึง 60°C (32°F ถึง 113°F)	
รายละเอียดการรับประกัน	รอบการชาร์จ 1,000 รอบหรือ 12 เดือน (แล้วแต่ว่ากรณีใดเกิดขึ้นก่อน)	
มาตรฐานการปกป้อง IP	IP54 + การป้องกันระดับแผงวงจรตัวการหุ้มผนึก	
โดรนที่ใช้งานร่วมกันได้	DJI Agras T40/ T30	DJI Agras T10
อุปกรณ์ชาร์จที่เข้ากันได้	T30 แท่นชาร์จแบตเตอรี่อัจฉริยะ, D9000i เครื่องกำเนิดอินเวอร์เตอร์มีสตีฟิงก์ชัน	T10 แท่นชาร์จแบตเตอรี่อัจฉริยะ, D4500i เครื่องกำเนิดอินเวอร์เตอร์มีสตีฟิงก์ชัน
ความจุ	29000 mAh	9500 mAh
พลังงาน	1502 Wh	430 Wh
กำลังไฟการชาร์จสูงสุด	7200 W	3600 W
เวลาการชาร์จแบตเตอรี่*	9-12 นาที เมื่อแท่นชาร์จแบตเตอรี่เชื่อมต่อกับสายไฟ AC สองสาย 18-25 นาทีเมื่อแท่นชาร์จแบตเตอรี่เชื่อมต่อกับสายไฟ AC หนึ่งสาย	7-10 นาที
น้ำหนัก	ประมาณ 10.2 กก.	ประมาณ 3.8 กก.

*ทดสอบในห้องปฏิบัติการที่อุณหภูมิ 25°C (77°F) โดยใช้แท่นชาร์จแบตเตอรี่อัจฉริยะ T30/T10

Tuyên bố khước từ trách nhiệm

Chúc mừng bạn đã mua sản phẩm DJI™ mới. Vui lòng đọc kỹ toàn bộ tài liệu này và tất cả các biện pháp thực hành an toàn và hợp pháp do DJI cung cấp trước khi sử dụng. Việc không đọc và làm theo hướng dẫn và cảnh báo có thể gây thương tích nghiêm trọng cho chính bạn hoặc cho người khác, làm hỏng sản phẩm DJI hoặc làm hỏng các đồ vật khác ở gần. Bằng việc sử dụng sản phẩm này, bạn theo đây xác nhận rằng mình đã đọc kỹ tài liệu này và bạn hiểu và đồng ý tuân theo các điều khoản và điều kiện trong tài liệu này và tất cả các tài liệu khác liên quan đến sản phẩm này. Bạn đồng ý chỉ sử dụng sản phẩm này cho các mục đích phù hợp. Bạn đồng ý rằng bạn tự chịu trách nhiệm về hành vi của mình khi sử dụng sản phẩm này và đối với bất kỳ hậu quả nào theo đó. DJI không chịu trách nhiệm cho các thiệt hại, thương tích hoặc bất kỳ trách nhiệm pháp lý nào phát sinh trực tiếp hoặc gián tiếp từ việc sử dụng sản phẩm này.

DJI là thương hiệu của SZ DJI TECHNOLOGY CO., LTD. (gọi tắt là "DJI") và các công ty liên kết. Tên của các sản phẩm, nhãn hiệu, v.v., xuất hiện trong tài liệu này là các thương hiệu hoặc thương hiệu đã đăng ký của các công ty chủ sở hữu tương ứng. Sản phẩm và tài liệu này thuộc bản quyền của DJI với tất cả các quyền đều được bảo lưu. Không được sao chép bất kỳ bộ phận nào của sản phẩm hoặc tài liệu này dưới bất kỳ hình thức nào khi chưa có sự đồng ý trước hoặc ủy quyền bằng văn bản từ DJI.

Tài liệu này và tất cả các tài liệu liên quan đều có thể được thay đổi theo toàn quyền quyết định của DJI. Để cập nhật thông tin sản phẩm, hãy truy cập www.dji.com và bấm vào trang sản phẩm của sản phẩm này.

Tài liệu này có sẵn bằng nhiều ngôn ngữ. Trong trường hợp có sự khác biệt giữa các phiên bản, phiên bản tiếng Anh sẽ được áp dụng.

Đọc Trước khi Sử dụng Lần đầu

Các thuật ngữ sau đây được sử dụng trong tài liệu này và trên nhãn cảnh báo trên sản phẩm để thể hiện các cấp độ rủi ro khác nhau khi sử dụng sản phẩm này:

- ⚠️ **CẢNH BÁO:** Các quy trình, nếu không được tuân thủ đúng cách, có thể dẫn đến khả năng hư hại tài sản VÀ nguy cơ nhỏ về thương tích.
- ⚠️ **CẢNH BÁO:** Các quy trình, nếu không được tuân thủ đúng cách, có thể dẫn đến khả năng hư hại tài sản, tổn thất ngoài dự kiến, thương tích nặng HOẶC nguy cơ cao về thương tích nghiêm trọng.

Khi sử dụng sản phẩm này, cần cẩn trọng và có kiến thức chuyên môn. Việc không sử dụng sản phẩm này một cách an toàn và có trách nhiệm có thể dẫn đến thương tích hoặc hư hại sản phẩm này hoặc các tài sản khác. Sản phẩm này không dành cho những người dưới 18 tuổi. KHÔNG thay đổi sản phẩm này hoặc sử dụng sản phẩm này với những linh kiện không tương thích. Tài liệu này có các hướng dẫn về an toàn, sử dụng và bảo dưỡng. Cần đọc và tuân thủ tất cả các hướng dẫn và cảnh báo nêu trong tài liệu này trước khi lắp đặt, cài đặt, hoặc sử dụng, để có thể sử dụng sản phẩm đúng cách và để tránh tổn thất hoặc thương tích nghiêm trọng.

Giới thiệu

Pin máy bay thông minh T30 sử dụng cho DJI AGRAS™ T40/T30 và có dung lượng 29000 mAh ở mức điện áp danh định 51,8 V trong khi Pin máy bay thông minh T10 sử dụng cho DJI Agras T10 và có dung lượng 9500 mAh với cùng điện áp. Vỏ kim loại và nắp cao su bảo vệ pin hiệu quả, các phần tử pin hiệu năng cao và hệ thống quản lý điện năng tiên tiến cung cấp nguồn năng lượng trong thời gian dài cho máy bay.

Pin máy bay thông minh T10 được sử dụng làm ví dụ dưới đây.

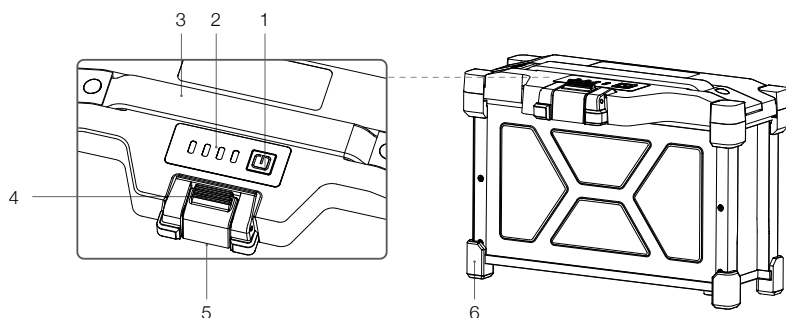

1. Nút Power (Nguồn)

Nhấn để kiểm tra mức năng lượng của pin. Nhấn, sau đó nhấn và giữ để bật nguồn pin. Chỉ bật và tắt nguồn pin khi đã kết nối pin với máy bay. Nếu không, các cổng kết nối nguồn trên pin và trên máy bay sẽ bị hư hại.

2. Đèn LED Trạng thái

Thể hiện mức pin. Từ trái sang phải: LED 1, LED 2, LED 3 và LED 4.

3. Tay xách

Dùng tay xách để vận chuyển pin.

4. Kẹp

Dùng kẹp để gắn chặt pin vào máy bay. Ấn kẹp để tháo pin ra khỏi máy bay.

5. Cổng kết nối nguồn

Kết nối với máy bay, trạm sạc pin hoặc máy phát biến tần đa chức năng.

6. Nắp Cao su

Bảo vệ pin.

Các Chức năng của Pin

1. **Hiển thị Mức Pin:** Đèn LED trạng thái thể hiện mức pin hiện tại. Để kiểm tra, nhấn nút power (nguồn).
2. **Giao tiếp:** Các tham số của pin, bao gồm điện áp và mức năng lượng được truyền tới máy bay để cho phép máy bay thực hiện các hành động phù hợp khi các tham số pin thay đổi.
3. **Phát hiện Lỗi trong khi Sạc:** Các lỗi xuất hiện trong khi sạc được thể hiện bằng đèn LED trạng thái. Khi có lỗi xảy ra, ngắt kết nối pin và đợi để pin tự động sửa lỗi. Để biết thêm thông tin, xem phần Kiểu sáng của đèn LED.
4. **Ghi lại Lỗi của Pin:** Pin ghi lại các lỗi như sạc hoặc xả quá mức, nhiệt độ ngoài phạm vi trong khi sạc hoặc xả, và cất giữ pin trong thời gian kéo dài với mức năng lượng ngoài phạm vi để xuất. Các đại lý được ủy quyền của DJI có thể truy cập các bản ghi lỗi của pin khi giải quyết sự cố hoặc sửa chữa pin.
5. **Tự động Cân bằng:** Trong một số tình huống nhất định, pin tự động cân bằng điện áp của các cell.
6. **Tự động Xả pin:** Nếu để pin sạc đầy nhiều hơn một ngày, pin tự động xả xuống mức năng lượng 97%. Sau 7 ngày, pin tự động xả xuống 60%.
7. **Tự động Điều chỉnh Dòng:** Khi sử dụng trạm sạc pin được cung cấp, pin điều chỉnh thông minh dòng điện sạc theo nhiệt độ của bộ pin. Pin cũng có khả năng tự bảo vệ dựa theo nhiệt độ môi trường.
8. **Kiểm soát Nhiệt độ:** Pin đảm bảo chênh lệch nhiệt độ giữa các cell pin là như nhau và nằm trong phạm vi nhiệt độ cho phép.

-
- ⚠ • Xem các yêu cầu về an toàn được nêu trên nhãn của pin trước khi sử dụng pin lần đầu tiên. Người dùng chịu toàn bộ trách nhiệm đối với việc vi phạm các yêu cầu an toàn đã nêu trên nhãn.
- Chính sách bảo hành của sản phẩm sẽ bị vô hiệu nếu pin bị lỗi do việc sử dụng pin không đúng cách.
-

Sử dụng Pin

Nhấn, sau đó nhấn và giữ nút nguồn để bật nguồn của pin sau khi đã kết nối pin với máy bay. Khi máy bay hạ cánh và động cơ dừng, nhấn, sau đó nhấn và giữ nút nguồn để tắt nguồn pin, sau đó ngắt kết nối pin với máy bay.

-
- ⚠ • **KHÔNG** sử dụng hoặc để pin gần các nguồn nhiệt, ví dụ như lò sấy hoặc lò sưởi. **KHÔNG** để pin trong xe ô tô trong những ngày nóng.
- **KHÔNG** để pin tiếp xúc với chất lỏng. **KHÔNG** để pin gần các nguồn hơi ẩm và **KHÔNG** để pin ở trong môi trường ẩm ướt. Nếu không, pin có thể bị ăn mòn, có thể dẫn đến pin bị cháy hoặc bị nổ.
-

-
- ⚠
- **KHÔNG** sử dụng pin đã bị phồng, rò rỉ hoặc bị hư hại. Nếu pin của bạn ở trạng thái bất thường, liên hệ với đại lý ủy quyền của DJI để được hỗ trợ thêm.
 - Đảm bảo rằng pin đã được tắt nguồn trước khi kết nối hoặc ngắt kết nối với máy bay. **KHÔNG** kết nối hoặc ngắt kết nối pin khi vẫn đang bật nguồn pin. Nếu không, cổng kết nối nguồn có thể bị hư hại.
 - Nên sử dụng pin trong phạm vi nhiệt độ -5°C đến 45°C (23°F đến 113°F). Việc sử dụng pin trong môi trường có nhiệt độ lớn hơn 50°C (122°F) có thể dẫn đến cháy nổ. Việc sử dụng pin ở nhiệt độ thấp hơn -5°C (23°F) có thể tác động xấu đến hiệu suất của pin. Có thể tiếp tục sử dụng pin sau khi pin trở lại nhiệt độ bình thường.
 - **KHÔNG** sử dụng pin trong các môi trường có tĩnh điện mạnh hoặc điện trường mạnh hoặc gần các đường dây điện cao áp. Nếu không, mạch điện của pin có thể bị trục trặc, có thể gây ra nguy hiểm nghiêm trọng cho chuyến bay.
 - **KHÔNG** tháo hoặc đâm vào pin dù bất kỳ cách nào bởi pin có thể rò rỉ, bắt lửa hoặc phát nổ.
 - Chất điện phân trong pin có tính ăn mòn cao. Nếu da hoặc mắt bạn bị dính phải chất điện phân, hãy rửa ngay vùng bị ảnh hưởng bằng nước và đến gặp bác sĩ ngay lập tức.
 - **KHÔNG** sử dụng pin sau khi pin bị rơi. Thái bỏ pin như mô tả trong phần Thái bỏ Pin.
 - Nếu pin bị rơi xuống nước trong khi vẫn đang được lắp trong máy bay đang bay, hãy lấy pin ra ngay lập tức và đặt ở nơi thông thoáng và an toàn. **KHÔNG** tiếp tục sử dụng pin này và thái bỏ pin đúng cách như mô tả trong phần Thái bỏ Pin.
 - **KHÔNG** để pin trong lò vi sóng hoặc trong vật chứa có áp suất.
 - **KHÔNG** để pin trên hoặc gần các dây điện hoặc các vật thể kim loại khác, ví dụ như kính mắt, đồng hồ, trang sức và kẹp tóc. Nếu không, các cổng của pin có thể bị đoản mạch.
 - **KHÔNG** làm rơi hoặc làm va đập pin. **KHÔNG** đặt các vật nặng lên pin hoặc trạm sạc. Tránh làm rơi pin.
 - Luôn dùng khăn khô và sạch để làm sạch các điện cực của pin.
 - **KHÔNG** bay khi mức năng lượng pin còn dưới 15%.
 - Đảm bảo rằng pin đã được kết nối đúng cách. Nếu không, pin có thể bị quá nhiệt hoặc thậm chí nổ do sạc không đúng cách. Chỉ sử dụng pin được phê chuẩn từ các đại lý ủy quyền. DJI không chịu trách nhiệm về các thiệt hại do việc sử dụng pin chưa được phê chuẩn.
 - Đảm bảo luôn nhấc pin lên bằng cách cầm nắm tay xách. **KHÔNG** nâng pin lên bằng cách cầm nắm vào dây cáp.
 - Đảm bảo rằng pin được đặt trên bề mặt phẳng.
 - **KHÔNG** đặt các vật khác lên trên pin. Nếu không, pin có thể bị hư hại, có thể dẫn đến rỉ rò hỏa hoạn.
 - Pin có khối lượng nặng. Hãy cẩn thận khi di chuyển pin để tránh làm rơi pin. Nếu pin bị rơi và hư hại, ngay lập tức để pin ở nơi thông thoáng, cách xa mọi người. Đợi 30 phút và ngâm pin vào nước trong 24 tiếng. Sau khi chắc chắn rằng pin đã cạn hoàn toàn, thái bỏ pin theo quy định của địa phương.
-

- ① Đảm bảo rằng pin được sạc đầy trước mỗi lần bay.
- Ngay lập tức hạ cánh máy bay nếu có cảnh báo sắp hết pin và thay bằng một pin đã được sạc đầy khác.
- Trước khi vận hành ở môi trường nhiệt độ thấp, đảm bảo rằng nhiệt độ của pin tối thiểu phải cao hơn 5°C (41°F). Mức nhiệt độ lý tưởng là trên 20°C (68°F).

































Kiểu sáng của đèn LED

 Đèn chỉ báo mức pin sẽ hiển thị mức pin và trạng thái hiện tại trong khi sạc và xả pin. Các đèn chỉ báo có ý nghĩa như sau:

-  Đèn LED sáng
-  đèn LED nhấp nháy
-  Đèn LED tắt

















Kiểm tra Mức Pin

Nếu pin đang ở chế độ tiết kiệm điện, nhấn nút nguồn một lần để kiểm tra mức pin hiện tại.

LED1	LED2	LED3	LED4	Mức Pin
				88-100%
				75-87%
				63-74%
				50-62%
				38-49%
				25-37%
				13-24%
				0-12%











Kiểu sáng của đèn LED Trong khi Sạc pin

Trong khi sạc pin, các đèn LED nhấp nháy theo chuỗi để thể hiện mức pin hiện tại. Ngắt kết nối pin khi sạc xong và luôn sử dụng thiết bị sạc được khuyến nghị chính hãng để sạc pin.

LED1	LED2	LED3	LED4	Mức Pin
				0-49%
				50-74%
				75-99%
				100%

Kiểu sáng của đèn LED Báo Lỗi Pin

Bảng dưới đây cho biết cơ chế bảo vệ pin và các kiểu đèn LED tương ứng.

LED1	LED2	LED3	LED4	Kiểu nhấp	Ngoại lệ Pin
				LED2 nhấp hai lần mỗi giây	Phát hiện Quá dòng
				LED2 nhấp ba lần mỗi giây	Hệ thống pin bất thường
				LED3 nhấp hai lần mỗi giây	Phát hiện Sạc quá mức
				LED3 nhấp ba lần mỗi giây	Thiết bị sạc quá áp
				LED4 nhấp hai lần mỗi giây	Nhiệt độ sạc quá thấp
				LED4 nhấp ba lần mỗi giây	Nhiệt độ sạc quá cao
				Tất cả 4 đèn LED đều nhấp nháy nhanh	Pin bất thường và không có sẵn

Trong trường hợp tính năng bảo vệ nhiệt khi sạc hoạt động, pin sẽ tiếp tục sạc lại khi nhiệt độ đã trở về trong khoảng cho phép. Nếu một trong các cơ chế bảo vệ pin khác kích hoạt, để tiếp tục sạc sau khi sự cố đã được giải quyết, trước tiên cần phải nhấn nút Nguồn để tắt pin, tháo pin ra khỏi thiết bị sạc, sau đó lắp lại pin để tiếp tục sạc.

- ⚠ • DJI không chịu trách nhiệm đối với hư hỏng do các thiết bị sạc của bên thứ ba gây ra.
- **KHÔNG** sạc pin gần các vật liệu dễ cháy hoặc các bề mặt dễ cháy như thảm hoặc gỗ. **KHÔNG** để pin không có người trông chừng trong khi đang sạc pin. Nên duy trì khoảng cách ít nhất 30 cm giữa trạm sạc pin và pin đang được sạc. Nếu không, trạm sạc pin hoặc pin đang sạc có thể bị hư hại do quá nhiệt và thậm chí có thể dẫn đến nguy cơ hỏa hoạn.
- **KHÔNG** sạc pin ngay sau khi bay. Nhiệt độ pin có thể quá cao và có thể gây ra hư hại nghiêm trọng cho pin. Để cho pin nguội bằng nhiệt độ phòng trước khi sạc. Sạc pin trong phạm vi nhiệt độ 0°C đến 60°C (32°F đến 140°F). Phạm vi nhiệt độ lý tưởng là 22°C đến 28°C (72°F đến 82°F). Sạc pin ở nhiệt độ lý tưởng có thể kéo dài tuổi thọ pin.
- Trong các trường hợp đáp ứng đồng thời được hai điều kiện sau đây, pin có thể được sạc ngay sau khi bay:
 - a. Nhiệt độ của môi trường bay thấp hơn 30°C.
 - b. Nhiệt độ của môi trường sạc thấp hơn 30°C và không có ánh nắng trực tiếp.
- **KHÔNG** sạc pin gần các nguồn nhiệt, như lò sấy hoặc lò sưởi.
- Định kỳ kiểm tra các điện cực và cổng kết nối của pin. **KHÔNG** làm sạch pin bằng cồn hoặc các chất lỏng dễ cháy khác. **KHÔNG** sử dụng trạm sạc đã bị hư hại.
- Luôn giữ pin khô ráo.

- ① • Pin sẽ dừng sạc khi sạc xong. Nên ngắt kết nối pin sau khi đã sạc xong.
- Đảm bảo rằng pin đã được tắt nguồn trước khi sạc. Nếu không, cổng kết nối của pin có thể bị hư hại.

Bảo quản Pin

Tháo pin ra khỏi máy bay và kiểm tra xem có bất thường ở các cổng kết nối của pin hay không.

- ⚠ • Tắt nguồn và ngắt kết nối pin khỏi máy bay trong quá trình vận chuyển.
- Để pin xa phạm vi tiếp xúc của trẻ em và động vật. Tìm sự trợ giúp y tế chuyên nghiệp ngay lập tức nếu trẻ em nuốt phải các bộ phận của pin.
- Nếu mức pin còn lại quá thấp, hãy sạc pin lên đến mức từ 40% đến 60%. KHÔNG bảo quản pin đang có mức pin thấp trong thời gian dài. Nếu không, hiệu suất của pin có thể bị ảnh hưởng xấu.
- KHÔNG để pin gần các nguồn nhiệt, ví dụ như lò sấy hoặc lò sưởi. KHÔNG để pin trong xe ô tô trong những ngày nóng.
- Pin phải được bảo quản trong môi trường khô ráo.
- KHÔNG để pin gần các vật liệu dễ cháy nổ hoặc nguy hại hoặc các vật thể kim loại khác như kính mắt, đồng hồ, trang sức và kẹp tóc.
- KHÔNG cố vận chuyển pin bị hư hỏng hoặc có mức điện năng trên 30%. Xả pin xuống 30% hoặc thấp hơn trước khi vận chuyển.
- Đảm bảo rằng pin được đặt trên bề mặt phẳng.

- ① • Nếu bảo quản pin trong hơn ba tháng, nên bảo quản pin trong túi bảo quản pin trong môi trường có nhiệt độ từ -20°C đến 40°C (-4°F đến 104°F).
- KHÔNG bảo quản pin trong thời gian dài sau khi xả hết pin. Làm như vậy có thể xả pin quá mức và gây hư hỏng không thể sửa chữa cho bộ pin.
- Nếu bảo quản pin đang có mức pin thấp trong thời gian dài, pin sẽ chuyển vào chế độ nghỉ sâu. Sạc để kích hoạt lại pin.
- Tháo pin ra khỏi máy bay nếu bạn muốn bảo quản pin trong thời gian dài.

Thải bỏ Pin

- ⚠ • Trước khi thải bỏ pin, đảm bảo đã ngâm pin trong nước 24 tiếng để xả hết điện trong pin. Thải bỏ pin vào các hộp tái chế riêng. KHÔNG bỏ pin vào thùng rác thông thường. Nghiêm chỉnh tuân thủ các quy định địa phương về thải bỏ và tái chế pin.
- ① • Nếu không thể xả hết điện trong pin, KHÔNG bỏ pin trực tiếp vào hộp tái chế pin. Liên hệ với công ty tái chế pin chuyên nghiệp để được hỗ trợ.

Bảo dưỡng Pin

- ① • KHÔNG té nước lên pin. Quá nhiều nước sẽ làm hỏng pin.
- KHÔNG bảo quản pin khi nhiệt độ ngoài phạm vi -20°C đến 45°C (-4°F đến 113°F).
- Nếu không sử dụng pin trong thời gian dài, tuổi thọ pin có thể bị giảm.
- Sạc đầy và xả pin ít nhất một lần trong vòng ba tháng để đảm bảo hiệu suất của pin.
- Nếu pin không được sạc hoặc xả trong vòng năm tháng trở lên, pin sẽ không được bảo hành.

Thông số kỹ thuật

Thông số kỹ thuật	Pin máy bay thông minh T30 (BAX501-29000mAh-51.8V)	Pin máy bay thông minh T10 (BAX501-9500-51.8)
Điện áp danh định	51,8V	
Loại pin	Pin Lithium 14S	
Tốc độ xả	11,5 C	
Phạm vi Nhiệt độ Công tác	-5°C đến 45°C (23°C đến 113°C)	
Phạm vi Nhiệt độ Sạc	0°C đến 60°C (32°F đến 113°F)	
Thông tin Bảo hành	1.000 chu kỳ sạc hoặc 12 tháng (tùy thời điểm nào đến trước)	
Phân cấp IP	IP54 + Bảo vệ bằng vỏ kín cấp độ bằng mạch	
Máy bay tương thích	DJI Agras T40/T30	DJI Agras T10
Thiết bị sạc tương thích	Trạm pin thông minh T30, Máy phát biến tần đa chức năng D9000i	Trạm pin thông minh T10, Máy phát biến tần đa chức năng D4500i
Công suất	29000 mAh	9500 mAh
Năng lượng	1502Wh	430Wh
Công suất Sạc Tối đa	7200W	3600W
Thời gian sạc pin*	9-12 phút khi trạm sạc được kết nối với hai cấp nguồn AC; 18-25 phút khi trạm sạc được kết nối với một cấp nguồn AC	7-10 phút
Trọng lượng	Khoảng 10,2 kg	Khoảng 3,8 kg

* Đã thử nghiệm trong phòng thí nghiệm ở nhiệt độ 25°C (77°F) dùng Trạm sạc Pin thông minh T30/T10.

Haftungsausschluss

Vielen Dank, dass Sie sich für ein Produkt von DJI™ entschieden haben. Lesen Sie vor dem Gebrauch dieses Dokument sowie alle von DJI bereitgestellten Anweisungen zu Sicherheit und rechtlichen Bestimmungen sorgfältig durch. Bei Nichtbeachtung der Anweisungen und Warnungen kann es zu schweren Verletzungen an dir selbst oder anderen Personen bzw. zu Schäden am DJI-Produkt oder anderen Objekten in der näheren Umgebung führen. Mit dem Gebrauch des Produkts bestätigst du, dass du dieses Dokument aufmerksam gelesen und den Inhalt verstanden hast und mit den allgemeinen Geschäftsbedingungen dieses Dokuments und allen relevanten Dokumenten dieses Produkts einverstanden bist. Sie verpflichten sich, dieses Produkt nur für angemessene Zwecke zu gebrauchen. Sie stimmen zu, dass Sie beim Gebrauch des Produkts die alleinige Verantwortung für Ihre Handlungen und alle daraus entstehenden Folgen tragen. DJI übernimmt weder Haftung für Sach- oder Personenschäden noch juristische Verantwortung für Schäden, die direkt oder indirekt mit dem Gebrauch des Produkts in Zusammenhang stehen.

DJI ist eine Marke von SZ DJI Technology Co., Ltd. (kurz: „DJI“) und seiner verbundenen Unternehmen. Namen von Produkten, Marken usw., die in diesem Dokument enthalten sind, sind Warenzeichen oder eingetragene Warenzeichen der jeweiligen Eigentümer. Dieses Produkt und dieses Dokument sind urheberrechtlich geschütztes Eigentum von DJI und alle Rechte sind vorbehalten. Kein Teil dieses Produkts oder dieses Dokuments darf in irgendeiner Form ohne vorherige schriftliche Zustimmung oder Genehmigung von DJI reproduziert werden.

Dieses Dokument und alle zugehörigen Dokumente können nach eigenem Ermessen von DJI jederzeit geändert werden. Aktuelle Produktinformationen finden Sie unter www.dji.com. Klicken Sie dort auf die Produktseite dieses Produkts.

Dieses Dokument ist in verschiedenen Sprachen verfügbar. Bei Abweichungen zwischen den verschiedenen Fassungen ist die englische Fassung maßgebend.

Vor dem ersten Gebrauch lesen

Die folgenden Begriffe werden in der Dokumentation und auf den Warnhinweisen auf dem Produkt verwendet, um potenzielle Gefahrenquellen unterschiedlichen Schweregrads anzugeben, die beim Betrieb dieses Produkts entstehen können.

- ⚠️ **ACHTUNG** Bezieht sich auf Verfahren, die bei Nichtbeachtung zu potenziellen Sachschäden UND zu potenziellen geringfügigen Personenschäden führen.
- ⚠️ **WARNUNG** Bezieht sich auf Verfahren, die bei Nichtbeachtung wahrscheinlich zu Sachschäden, Kollateralschäden und schweren Personenschäden ODER höchst wahrscheinlich zu oberflächlichen Verletzungen führen.

Dieses Produkt muss mit Vorsicht und Expertise betrieben werden. Unsachgemäße Bedienung kann zu Sach- oder Personenschäden führen. Dieses Produkt ist nicht zur Verwendung von Personen unter 18 Jahren bestimmt. Das Produkt darf NICHT verändert oder mit inkompatiblen Komponenten verwendet werden. Dieses Dokument enthält Anleitungen zu Sicherheit, Betrieb und Wartung. Alle in diesem Dokument enthaltenen Anleitungen müssen unbedingt vor Zusammenbau, Installation (Konfiguration) oder Verwendung des Produkts gelesen und befolgt werden. Nur so ist gewährleistet, dass Sie das Produkt ordnungsgemäß betreiben und bedienen können, und Sachschäden bzw. schwere Personenschäden vermieden werden.

Einführung

Die T30 Intelligent Flight Battery ist für DJI AGRAS™ T40/T30 vorgesehen und hat eine Kapazität von 29.000 mAh bei einer Nennspannung von 51,8 V. Die T10 Intelligent Flight Battery wiederum ist für DJI Agras T10 bestimmt und hat bei der gleichen Spannung eine Kapazität von 9.500 mAh. Das Metallgehäuse und die Gummikappen schützen den Akku zuverlässig, und die leistungsstarken Akkuzellen sowie das fortschrittliche Energiemanagementsystem sorgen für eine lang anhaltende Stromversorgung des Fluggeräts.

Die T10 Intelligent Flight Battery wird im Folgenden als Beispiel verwendet.

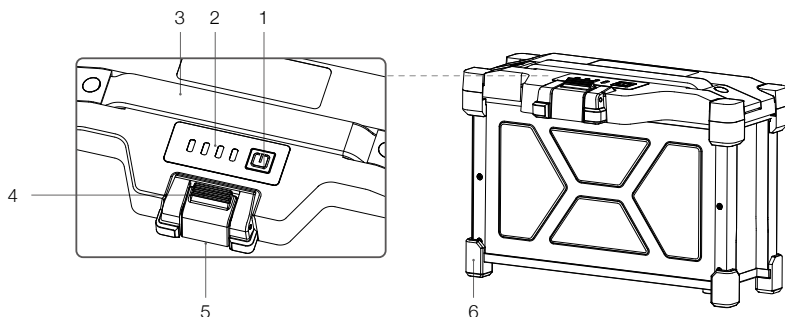

1. Die Netztaaste

Drücken Sie die Netztaaste, um den Akkustand zu prüfen. Drücken Sie die Netztaaste und halten Sie die Netztaaste gedrückt, um den Akku einzuschalten. Der Akku darf nur dann ein- und ausgeschaltet werden, wenn er mit dem Fluggerät verbunden ist. Andernfalls werden die Stromanschlüsse am Akku und am Fluggerät beschädigt.

2. Status-LEDs

Geben den Akkustand an. Von links nach rechts: LED 1, LED 2, LED 3 und LED 4.

3. Griff

Tragen Sie den Akku am Griff.

4. Klemme

Verwenden Sie die Klemme, um den Akku am Fluggerät zu befestigen. Drücken Sie auf die Klemme, um den Akku vom Fluggerät zu entfernen.

5. Stromanschluss

Zum Anschluss an ein Fluggerät, eine Akkuladestation oder einen multifunktionalen Wechselrichter-Generator.

6. Gummikappen

Schützen den Akku.

Akkufunktionen

1. Anzeige des Akkustands: Die Status-LEDs zeigen den aktuellen Akkustand an. Drücken Sie zum Prüfen auf die Netztaaste.
2. Kommunikation: Akkuparameter, einschließlich Spannungspegel und Stromstand des Akkus, werden an das Fluggerät übertragen, um diesem zu ermöglichen, bei Änderung der Parameter angemessene Maßnahmen zu ergreifen.
3. Erkennung eines Fehlers beim Aufladen: Die Status LED zeigt Fehler beim Aufladen an. Tritt ein Fehler auf, dann müssen Sie den Akku trennen und warten, bis der Akku den Fehler automatisch behebt. Weitere Informationen finden Sie im Abschnitt „LED-Muster“.
4. Akkufehler-Protokolle: Der Akku zeichnet die Fehler auf, während der Stromstand des Akkus außerhalb des empfohlenen Bereichs liegt, wie z. B. übermäßiges Aufladen oder Entladen, Überschreiten des Temperaturbereichs beim Aufladen oder Entladen und Aufbewahrung eines Akkus für einen längeren Zeitraum. Ermächtigte DJI-Händler können bei der Fehlersuche oder Reparatur auf die Akkufehler-Protokolle zugreifen.
5. Automatische Ausbalancierung: In bestimmten Situationen balanciert der Akku automatisch die Spannungen der Zellen aus.
6. Automatische Entladung: Ist der Akku mehr als einen Tag lang vollständig aufgeladen, entlädt er sich automatisch auf 97 %. Nach 7 Tagen entlädt er sich automatisch auf 60 %.
7. Automatische Stromanpassung: Bei Verwendung mit der mitgelieferten Akkuladestation passt der Akku den Ladestrom intelligent an die Temperatur der Akkuzelle an. Der Akku verfügt zudem über einen auf der Umgebungstemperatur basierenden Selbstschutz.
8. Temperaturregelung: Der Akku gewährleistet, dass der Temperaturunterschied zwischen den Akkuzellen gleich ist und sich auch weiterhin innerhalb des zulässigen Temperaturbereichs befindet.

-
-  • Lesen Sie vor dem ersten Gebrauch die auf dem Akku-Etikett angegebenen Sicherheitsanforderungen. Der Anwender übernimmt die volle Verantwortung für alle Nichteinhaltungen der auf dem Etikett angegebenen Sicherheitsanforderungen.
- Die Produktgarantie erlischt beim Auftreten aller Akkufehler, die auf eine Fehlanwendung des Akkus zurückzuführen sind.
-

Verwendung der Akkus

Verbinden Sie zuerst den Akku mit dem Fluggerät. Halten Sie dann die Netztaaste gedrückt, um den Akku einzuschalten. Wenn das Fluggerät gelandet ist und die Motoren stillstehen, halten Sie die Netztaaste gedrückt, um den Akku auszuschalten. Trennen Sie danach den Akku vom Fluggerät.

-
-  • Den Akku NICHT in der Nähe von Wärmequellen, wie z. B. Ofen oder Heizung, nutzen oder ablegen. Lassen Sie den Akku an heißen Tagen NICHT im Innenraum eines Fahrzeugs liegen.
- Der Akku darf NICHT in Kontakt mit Flüssigkeiten kommen. Legen Sie den Akku NICHT in der Nähe einer Feuchtigkeitsquelle ab. Der Akku darf NICHT in feuchten Umgebungen verwendet werden. Andernfalls kann es zu einer Korrosion am Akku kommen, was dazu führen kann, dass der Akku in Brand gerät oder explodiert.
-

-
- ⚠ • Aufgeblähte, undichte und beschädigte Akkus dürfen KEINESFALLS verwendet werden. Wenn der Akku optisch nicht einwandfrei ist, dann kontaktieren Sie den DJI-Händler zur weiteren Unterstützung.
- Sorgen Sie dafür, dass der Akku ausgeschaltet ist, bevor Sie den Akku mit dem Fluggerät verbinden oder den Akku vom Fluggerät trennen. Der Akku darf in eingeschaltetem Zustand NICHT verbunden oder getrennt werden. Andernfalls können die Stromanschlüsse beschädigt werden.
 - Verwenden Sie den Akku nur im Temperaturbereich von -5° bis 45°C . Der Betrieb der Akkus bei Umgebungstemperaturen von über 50°C kann zu einem Brand oder einer Explosion führen. Die Verwendung des Akkus in Temperaturen unter -5°C kann die Leistung des Akkus beeinträchtigen. Der Akku kann erneut verwendet werden, wenn er eine normale Temperatur aufweist.
 - Verwenden Sie den Akku NICHT in stark elektrostatischen oder elektromagnetischen Umgebungen oder in der Nähe von Hochspannungsleitungen. Andernfalls kann es zu Fehlfunktionen der Akkuleiterplatte und eventuell zu schweren Unfällen während des Fluges kommen.
 - Sie dürfen die Akkus AUF KEINEN FALL auseinandernehmen oder perforieren, da diese sonst auslaufen, Feuer fangen oder explodieren können.
 - Die Elektrolyte im Akku sind stark ätzend. Wenn Elektrolyte mit Haut oder Augen in Kontakt kommen, spülen Sie den betroffenen Bereich sofort mit Wasser, und suchen dann unverzüglich einen Arzt auf.
 - Ein heruntergefallener Akku darf NICHT mehr verwendet werden. Entsorgen Sie den Akku fachgerecht, wie es im nachstehenden Abschnitt „Akkusorgung“ beschrieben ist.
 - Stürzt das Fluggerät während des Flugs mitsamt dem installierten Akku ins Wasser, müssen Sie den Akku sofort herausnehmen und in einen sicheren und offenen Bereich legen. Verwenden Sie den Akku anschließend NICHT mehr und entsorgen Sie ihn ordnungsgemäß, wie es im Abschnitt „Akkusorgung“ beschrieben ist.
 - Legen Sie den Akku NICHT in einen Mikrowellenherd oder in einen Druckbehälter.
 - Legen Sie den Akku NICHT auf Leitungen (Drähte und Kabel) oder in deren Nähe. Legen Sie den Akku NICHT in die Nähe von anderen Objekten aus Metall, wie z. B. Brillen, Uhren, Schmuck und Haarklammern. Andernfalls kann es zu einem Kurzschluss der Akkuschächte kommen.
 - Sie sollten die Akkus NIEMALS fallenlassen oder dagegen schlagen. Legen Sie NIEMALS schwere Gegenstände auf die Akkus oder die Ladestation. Vermeiden Sie es, die Akkus fallen zu lassen.
 - Reinigen Sie die Akkuklemmen immer mit einem sauberen, trockenen Tuch.
 - Das Fluggerät darf nicht geflogen werden, wenn der Stromstand des Akkus unter 15% liegt.
 - Sorgen Sie dafür, dass der Akku ordnungsgemäß verbunden ist. Andernfalls kann sich der Akku überhitzen oder sogar wegen abnormalen Aufladens explodieren. Sie dürfen nur zugelassene Akkus vom Vertragshändler verwenden. DJI übernimmt keine Verantwortung für Schäden aufgrund der Verwendung von Akkus, die nicht zugelassen sind.
 - Sie müssen den Akku am Griff hochheben. Heben Sie den Akku nicht an den Kabeln hoch.
 - Sorgen Sie dafür, dass der Akku auf eine flache Oberfläche gelegt wird.
 - Sie dürfen KEINE Gegenstände auf den Akku stellen. Andernfalls kann der Akku beschädigt werden, was wiederum zu einer Feuergefahr führen kann.
-

- ⚠ • Der Akku ist schwer. Gehen Sie mit dem Akku vorsichtig um, besonders wenn Sie ihn bewegen, damit er nicht herunterfällt. Wird der Akku fallengelassen und beschädigt, dann muss der Akku in einem offenen Bereich und entfernt von Personen liegengelassen werden. Warten Sie 30 Minuten und legen Sie den Akku 24 Stunden lang in Wasser. Nachdem Sie sich vergewissert haben, dass der Akku vollständig entladen ist, entsorgen Sie ihn gemäß den örtlichen Vorschriften.

- ① • Vergewissern Sie sich vor jedem Flug, dass der Akku vollständig aufgeladen ist.
- Wird eine Warnung angezeigt, die auf einen kritischen Akkustand hinweist, dann müssen Sie das Fluggerät sofort landen. Ersetzen Sie dann den Akku mit einem vollständig aufgeladenen Akku.
 - Vor dem Betrieb in niedrigen Temperaturen müssen Sie dafür sorgen, dass die Akkutemperatur über 5 °C liegt. Idealerweise sollte sie sogar über 20 °C liegen.

LED-Muster

☰ Beim Laden und Entladen zeigen die Akkustandsanzeigen den aktuellen Akkustand. Die Anzeigen sind wie folgt festgelegt:

☐ LED ist an

⏏ LED blinkt

☐ LED ist aus

Überprüfen des Akkustands

Befindet sich der Akku im Stromsparungsmodus, dann drücken Sie einmal auf die Netztaaste, um den aktuellen Akkustand zu prüfen.

LED1	LED2	LED3	LED4	Akkuladestand
☐	☐	☐	☐	88-100 %
☐	☐	☐	⏏	75-87 %
☐	☐	☐	☐	63-74 %
☐	☐	⏏	☐	50-62 %
☐	☐	☐	☐	38-49 %
☐	⏏	☐	☐	25-37 %
☐	☐	☐	☐	13-24 %
⏏	☐	☐	☐	0-12 %

LED-Muster beim Aufladen

Beim Aufladen blinken die LEDs der Reihe nach, um den aktuellen Akkustand anzuzeigen. Nehmen Sie den Akku nach vollendetem Aufladen ab. Verwenden Sie zum Aufladen des Akkus immer das offiziell empfohlene Ladegerät.

LED1	LED2	LED3	LED4	Akkuladestand
				0-49 %
				50-74 %
				75-99 %
				100 %

DE

LED-Muster für Akkufehler

Die nachstehende Tabelle zeigt den Akkuschutzmechanismus und die entsprechenden LED-Folgen.

LED1	LED2	LED3	LED4	Blinkfolge	Akku-Ausnahme
				LED2 blinkt zweimal pro Sekunde	Überstrom erkannt
				LED2 blinkt dreimal pro Sekunde	Der Zustand des Akkusystems ist anormal
				LED3 blinkt zweimal pro Sekunde	Überladung erkannt
				LED3 blinkt dreimal pro Sekunde	Überspannung des Ladegeräts
				LED4 blinkt zweimal pro Sekunde	Ladetemperatur ist zu niedrig
				LED4 blinkt dreimal pro Sekunde	Ladetemperatur ist zu hoch
				Alle 4 LEDs blinken schnell	Der Akkuzustand ist anormal und der Akku ist nicht verfügbar

Wird der Ladetemperatur-Schutz ausgelöst, nimmt der Akku den Ladevorgang wieder auf, sobald die Temperatur im zulässigen Bereich liegt. Sollte einer der anderen Akkuschutzmechanismen ausgelöst werden, muss nach Behebung des Problems zunächst die Netztaaste gedrückt werden, um den Akku auszuschalten, und der Akku aus dem Ladegerät gezogen sowie wieder eingesteckt werden, um den Ladevorgang fortzusetzen.

-
- ⚠ • DJI haftet nicht für Schäden, die durch Ladegeräte von Drittanbietern verursacht werden.
 - Der Akku darf NICHT in der Nähe von brennbaren Materialien oder auf brennbaren Oberflächen aufgeladen werden, wie z. B. auf Teppichen oder Holz.
 - Lassen Sie den Akku während des Aufladevorgangs NIEMALS unbeaufsichtigt. Zwischen der Akkuladestation und den aufzuladenden Akkus sollte ein Abstand von mindestens 30 cm liegen. Andernfalls können die Akkuladestation oder die aufzuladenden Akkus durch übermäßige Erhitzung beschädigt werden und sogar Feuer fangen.
 - Laden Sie den Akku NICHT sofort nach einem Flug auf. Die Akkutemperatur könnte zu hoch sein und zu schweren Schäden am Akku führen. Lassen Sie den Akku vor dem Aufladen bis auf Raumtemperatur abkühlen. Der Akku muss in einem Temperaturbereich von 0° bis 60 °C aufgeladen werden. Der ideale Ladetemperaturbereich liegt zwischen 22° und 28 °C. Wird der Akku im idealen Temperaturbereich aufgeladen, dann kann die Lebensdauer des Akkus verlängert werden.
 - In Szenarien, bei denen die nachstehenden zwei Bedingungen gleichzeitig erfüllt sind, kann der Akku sofort nach dem Flug aufgeladen werden:
 - a. Die Temperatur der Flugumgebung war unter 30 °C.
 - b. Die Temperatur der Aufladeumgebung ist unter 30 °C und es gibt kein direktes Sonnenlicht.
 - Laden Sie den Akku NICHT in der Nähe von Wärmequellen auf, wie z. B. Ofen oder Heizung.
 - Sie müssen die Akkuklemmen und Akkuschächte regelmäßig überprüfen. Der Akku darf NICHT mit Alkohol oder anderen brennbaren Flüssigkeiten gereinigt werden. Eine beschädigte Akkuladestation darf NICHT verwendet werden.
 - Der Akku muss stets trocken sein.
-
- ⓘ • Ist der Akku aufgeladen, dann stoppt er den Aufladevorgang. Es wird empfohlen, den Akku nach dem vollständigen Aufladen zu trennen.
 - Stellen Sie sicher, dass der Akku vor dem Aufladen ausgeschaltet ist. Andernfalls kann es zu Schäden an den Akkuschächten kommen.
-

Aufbewahrung des Akkus

Trennen Sie den Akku vom Fluggerät. Prüfen Sie dann den Akkuschacht auf irgendwelche Ablagerungen.

-
- ⚠ • Schalten Sie das Fluggerät während des Transports aus und nehmen Sie den Akku heraus.
 - Bewahren Sie Akkus außerhalb der Reichweite von Kindern und Tieren auf. Suchen Sie umgehend einen Arzt auf, wenn Kinder Teile des Akkus verschlucken.
 - Bei einem kritisch niedrigem Akkustand müssen Sie den Akku auf einen Stromstand von 40 % bis 60 % aufladen. Ein Akku mit niedrigem Akkustand darf NICHT über einen längeren Zeitraum aufbewahrt werden. Andernfalls kann die Leistung beeinträchtigt werden.
 - Legen Sie den Akku NICHT in der Nähe von Wärmequellen ab, wie z. B. Ofen oder Heizung. Lassen Sie den Akku an heißen Tagen NICHT im Innenraum eines Fahrzeugs liegen.
 - Der Akku muss in einem trockenen Bereich aufbewahrt werden.
 - Legen Sie die Akkus NICHT in die Nähe von explosiven oder gefährlichen Materialien bzw. Metallgegenständen wie Brillen, Uhren, Schmuck und Haarnadeln ab.
 - Transportieren Sie NIEMALS einen Akku, der beschädigt ist oder zu mehr als 30 % aufgeladen ist. Entladen Sie den Akku vor dem Transport auf 30 % oder weniger.
 - Sorgen Sie dafür, dass der Akku auf eine flache Oberfläche gelegt wird.
-

- ⓘ • Wenn Sie den Akku länger als drei Monate lagern, wird empfohlen, dies in einer Akku-Sicherheitstasche bei einer Umgebungstemperatur von -20 ° bis 40 °C zu tun.
 - Lagern Sie den Akku NICHT über einen längeren Zeitraum, nachdem er vollständig entladen wurde. Andernfalls kann sich der Akku tiefentladen, sodass die Akkuzelle irreversibel beschädigt wird.
 - Wenn ein Akku mit niedrigem Stromstand für eine längere Zeit aufbewahrt wurde, dann ist der Akku in einem tiefen Ruhezustand. Laden Sie den Akku auf, um ihn zu wecken.
 - Trennen Sie den Akku vom Fluggerät, wenn Sie den Akku für eine längere Zeit aufbewahren möchten.
-

Akkuentorgung

- ⚠ • Stellen Sie sicher, dass Sie den Akku vor dessen Entsorgung 24 Stunden lang ins Wasser legen, um den Akku vollständig zu entleeren. Entsorgen Sie den Akku in einer speziellen Recycling-Tonne. Entsorgen Sie den Akku NICHT im normalen Hausmüll. Halten Sie sich streng an die örtlichen Vorschriften zu Entsorgung und Recycling von Akkus.
-
- ⓘ • Kann der Akku nicht vollständig entleert werden, dann dürfen Sie den Akku NICHT in einer Recycling-Tonne entsorgen. Kontaktieren Sie zur Unterstützung eine Firma, die auf das Recycling von Akkus spezialisiert ist.
-

Wartung des Akkus

- ① • Schütten Sie NIEMALS Wasser auf den Akku. Eine übermäßige Menge Wasser verursacht Schäden am Akku.
- Der Akku darf NICHT außerhalb des Temperaturbereichs von -20 ° bis 45 °C aufbewahrt werden.
- Wird der Akku für einen längeren Zeitraum nicht verwendet, dann kann sich die Lebensdauer des Akkus verkürzen.
- Der Akku muss mindestens alle drei Monate einmal vollständig aufgeladen werden, um die Leistung des Akkus zu gewährleisten.
- Wenn ein Akku für einen Zeitraum von fünf Monaten oder länger nicht aufgeladen oder nicht entleert wurde, dann steht der Akku nicht mehr unter Garantie.

Technische Daten

Technische Daten	T30 Intelligent Flight Battery (BAX501-29000mAh-51.8V)	T10 Intelligent Flight Battery (BAX501-9500-51.8)
Nennspannung	51,8 V	
Akkutyp	Lithiumakku 14S	
Entladerate	11,5 C	
Betriebstemperatur	-5 ° bis 45 °C	
Ladetemperaturbereich	0 ° bis 60 °C	
Einzelheiten zur Garantie	1.000 Ladezyklen oder 12 Monate (je nachdem, was früher eintritt)	
Schutzart	IP54 + Vergusschutz auf Platinen-Ebene	
Kompatible Fluggeräte	DJI Agras T40/T30	DJI Agras T10
Kompatibles Ladegerät	T30 Intelligent Battery Station, D9000i Multifunktions- Wechselrichter-Generator	T10 Intelligent Battery Station, D4500i Multifunktions- Wechselrichter-Generator
Speicherkapazität	29000 mAh	9500 mAh
Energie	1502 Wh	430 Wh
Max. Ladestrom	7200 W	3600 W
Akkuladedauer*	9-12 Minuten, wenn die Akkuladestation mit zwei Netzkabeln angeschlossen ist; 18-25 Minuten, wenn die Akkuladestation mit nur einem Netzkabel angeschlossen ist	7-10 Min.
Gewicht	Ca. 10,2 kg	Ca. 3,8 kg

* Getestet unter Laborbedingungen bei einer Temperatur von 25 °C mit einer T30/T10 Intelligent Battery Station.

Renuncia de responsabilidad

Enhorabuena por la compra de su nuevo producto DJI™. Antes de su uso, lea detenidamente este documento al completo y todas las prácticas de seguridad y legales que DJI ha facilitado. El no leer ni seguir las instrucciones y las advertencias, podría ocasionarle lesiones graves a usted o a otras personas, dañar su producto DJI u otros objetos a su alrededor. Al usar este producto, confirma que ha leído detenidamente este documento, así como que entiende y acepta cumplir los términos y condiciones establecidos en él y en todos los demás documentos pertinentes de este producto. Acepta usar este producto solo con fines apropiados. Asimismo, acepta que es el único responsable de su propia conducta al utilizar este producto, así como de las consecuencias derivadas. DJI no acepta responsabilidad alguna por daños o lesiones, ni ningún tipo de responsabilidad legal derivada directa o indirectamente del uso de este producto.

DJI es una marca comercial de SZ DJI TECHNOLOGY CO., LTD. (abreviado como "DJI") y sus empresas vinculadas. Los nombres de productos, marcas, etc., que aparecen en este documento son marcas comerciales o marcas comerciales registradas de sus respectivas empresas propietarias. Este producto y el documento están sujetos a derechos de autor de titularidad de DJI, que se reserva todos los derechos. No se permite la reproducción total ni parcial de este documento o producto en forma alguna sin el consentimiento previo por escrito o la autorización de DJI.

Este documento y el resto de documentos suplementarios están sujetos a cambios a criterio exclusivo de DJI. Para obtener información actualizada del producto, visite www.dji.com y haga clic en la página de este producto.

Este documento está disponible en diversos idiomas. En caso de divergencia entre las diferentes versiones, prevalecerá la versión en inglés.

Leer antes del primer uso

Los siguientes términos se usan en este documento y en las etiquetas de advertencia del producto para indicar diferentes niveles de daños potenciales al utilizar este producto:

- ⚠ **PRECAUCIÓN:** Procedimientos que, de no seguirse correctamente, dan lugar a la posibilidad de daños materiales Y una pequeña posibilidad de lesiones.
- ⚠ **ADVERTENCIA:** Procedimientos que, de no seguirse correctamente, crean la probabilidad de daños materiales, daños colaterales y lesiones graves O una alta probabilidad de lesiones superficiales.

Este producto debe ser operado con precaución y experiencia. Si al utilizar este producto no lo hace de una forma segura y responsable, puede provocar lesiones o daños al producto o a otros bienes. Este producto no está diseñado para ser utilizado por personas menores de 18 años. NO altere este producto ni lo use con componentes incompatibles. Este documento contiene instrucciones de seguridad, operación y mantenimiento. Es fundamental que lea y siga todas las instrucciones y advertencias que aparecen en el documento antes del montaje, la configuración o el uso, con el fin de usar el producto correctamente y de evitar daños o lesiones graves.

Introducción

La batería de vuelo inteligente T30 se usa para DJI AGRAS™ T40/T30 y tiene una capacidad de 29 000 mAh con un voltaje nominal de 51.8 V, mientras que la batería de vuelo inteligente T10 se usa para DJI Agras T10 y tiene una capacidad de 9 500 mAh con el mismo voltaje. La carcasa de metal y las tapas de goma protegen eficazmente la batería, y las células de la batería de alta energía y el sistema avanzado de administración de energía suministran energía duradera a la aeronave.

La batería de vuelo inteligente T10 se utiliza como ejemplo a continuación.

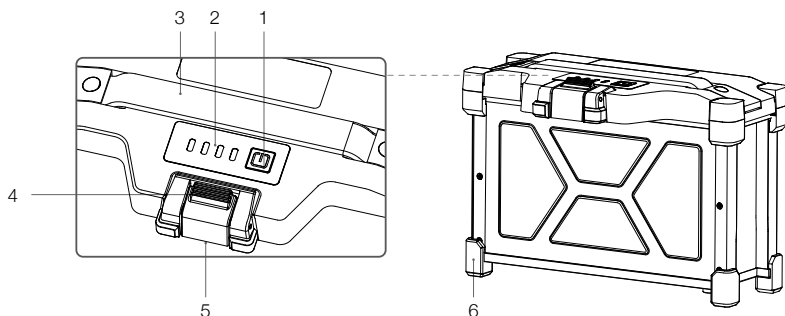

1. Botón de encendido

Púlselo para comprobar el nivel de carga de la batería. Pulse, luego vuelva a hacerlo y mantenga pulsado para encender la batería. Encienda y apague la batería solo cuando esté conectada a la aeronave. De lo contrario, los puertos de alimentación de la batería y la aeronave se dañarán.

2. Ledes de estado

Indican el nivel de batería. De izquierda a derecha: led 1, led 2, led 3 y led 4.

3. Asa

Utilice el asa para transportar la batería.

4. Seguro

Use el seguro para sujetar firmemente la batería a la aeronave. Presione el seguro para retirar la batería de la aeronave.

5. Puerto de alimentación

Se conecta a una aeronave, una estación de baterías o un generador inversor multifuncional.

6. Tapas de goma

Protegen la batería.

Funciones de la batería

1. Visualización del nivel de batería: Los ledes de estado indican el nivel de batería actual. Para comprobarlo, pulse el botón de encendido.

2. Comunicación: La batería transmite a la aeronave el estado de parámetros como el nivel de energía y el voltaje para permitir que la aeronave tome las medidas adecuadas cuando se producen cambios en estos parámetros.
3. Detección de error de carga: Los errores que se producen durante la carga se indican mediante los ledes de estado. Cuando se produzca un error, desconecte la batería y espere a que esta corrija el error automáticamente. Para obtener más información, consulte la sección de patrones de los ledes.
4. Registros de error de la batería: La batería registra errores tales como una carga o descarga excesiva, el hecho de que se exceda el rango de temperatura al cargar y descargar y el almacenamiento de una batería durante un periodo prolongado con un nivel de carga fuera del rango recomendado. Los distribuidores autorizados de DJI pueden acceder a los registros de errores de la batería durante la resolución de problemas o la reparación.
5. Equilibrado automático: En ciertas situaciones, la batería equilibra automáticamente los voltajes de las células.
6. Descarga automática: Si está completamente cargada durante más de un día, la batería se descarga automáticamente al 97 %. Después de 7 días, se descarga automáticamente al 60 %.
7. Ajuste de corriente automático: Cuando se usa con la estación de batería provista, la batería ajusta de forma inteligente la corriente de carga en función de la temperatura de la célula de batería. La batería también admite la autoprotección basada en la temperatura ambiente.
8. Control de temperatura: La batería asegura que la diferencia de temperatura entre las células de la batería sea la misma y se mantenga dentro del rango de temperatura permitido.

-
-  • Consulte los requisitos de seguridad que se indican en la etiqueta de la batería antes de utilizarla por primera vez. Los usuarios aceptan la responsabilidad total por cualquier violación de los requisitos de seguridad establecidos en la etiqueta.
- La garantía del producto se anulará si se produce algún error en la batería debido al mal uso de esta.
-

Uso de la batería

Pulse, luego pulse de nuevo y mantenga pulsado el botón de encendido para encender la batería después de que haya sido conectada a la aeronave. Cuando la aeronave aterrice y los motores se detengan, pulse y luego pulse de nuevo y mantenga pulsado el botón de encendido para apagar la batería y después desconéctela de la aeronave.

-
-  • NO use ni deje la batería cerca de fuentes de calor, como un horno o un radiador. NO deje la batería en el interior de un vehículo en días calurosos.
- NO deje que la batería entre en contacto con ningún líquido. NO deje la batería cerca de una fuente de humedad y NO la use en ambientes húmedos. De lo contrario, la batería podría sufrir corrosión, lo que podría ocasionar que se incendie o explote.
-

-
- ⚠
- NO utilice baterías hinchadas, con fugas o dañadas. Si su batería presenta un aspecto anómalo, póngase en contacto con un distribuidor autorizado de DJI para obtener asistencia.
 - Asegúrese de que la batería esté apagada antes de conectarla a la aeronave o de desconectarla de esta. NO conecte ni desconecte la batería mientras esté encendida. De lo contrario, los puertos de alimentación pueden dañarse.
 - La batería se debe usar dentro de un rango de temperatura de -5 a 45 °C (de 23 a 113 °F). El uso de baterías en entornos por encima de los 50 °C (122 °F) puede provocar un incendio o una explosión. Utilizar la batería a temperaturas inferiores a -5 °C (23 °F) puede afectar negativamente el rendimiento de la batería. La batería se puede usar de nuevo cuando vuelva a una temperatura normal.
 - NO use la batería en entornos con fuertes cargas electrostáticas o electromagnéticas ni cerca de líneas de alta tensión. De lo contrario, los circuitos de la batería podrían no funcionar correctamente, lo que podría ocasionar graves riesgos en el vuelo.
 - NO desmonte ni perfore una batería de ningún modo, ya que se pueden presentar fugas o puede incendiarse o explotar.
 - Los electrolitos de la batería son altamente corrosivos. Si algún electrolito entra en contacto con la piel o los ojos, lave inmediatamente la zona afectada con agua y consulte con un médico inmediatamente.
 - NO utilice una batería que se haya caído. Deseche la batería tal como se describe en la sección Eliminación de la batería.
 - Si la batería se cae al agua mientras se encuentra insertada una aeronave durante el vuelo, sáquela inmediatamente y colóquela en un espacio abierto y seguro. NO vuelva a utilizar la batería, y deséchela como se describe en la sección Eliminación de la batería.
 - NO ponga la batería en un horno microondas ni en un recipiente a presión.
 - NO coloque la batería sobre o cerca de cables u otros objetos metálicos como gafas, relojes, joyas y horquillas. De lo contrario, los puertos de la batería pueden sufrir cortocircuitos.
 - NO deje caer las baterías ni las golpee. NO coloque objetos pesados sobre la batería ni sobre la estación de baterías. Evite dejar caer las baterías.
 - Limpie siempre los bornes de las baterías con un paño limpio y seco.
 - NO vuele cuando el nivel de carga de la batería sea inferior al 15 %.
 - Asegúrese de que la batería esté conectada correctamente. De lo contrario, la batería podría sobrecalentarse o incluso explotar debido a una carga anómala. Utilice únicamente baterías aprobadas de distribuidores autorizados. DJI no asume ninguna responsabilidad por los daños causados por el uso de baterías no aprobadas.
 - Asegúrese de levantar la batería por el asa. NO la levante sujetando los cables.
 - Asegúrese de que la batería esté colocada sobre una superficie plana.
 - NO coloque nada sobre una batería. De lo contrario, la batería podría dañarse, lo que podría provocar un incendio.
 - La batería es pesada. Tenga cuidado al mover la batería para evitar que se caiga. Si la batería se cae y se daña, deje la batería inmediatamente en un área abierta lejos de las personas. Espere 30 minutos y sumerja la batería en agua durante 24 horas. Después de asegurarse de que la energía se haya agotado por completo, deseche la batería de acuerdo con las leyes locales.
-

- ① • Asegúrese de que la batería esté completamente cargada antes de cada vuelo.
- Aterrice inmediatamente la aeronave si aparece una advertencia de nivel de batería muy bajo y reemplácela con una batería completamente cargada.
- Antes de operar en un ambiente de baja temperatura, asegúrese de que la batería esté al menos por encima de 5 °C (41 °F). Idealmente, por encima de 20 °C (68 °F).

Patrones de los ledes

 Los indicadores de nivel de batería también muestran el nivel y el estado de la batería durante la carga y la descarga. Los indicadores se definen a continuación:

































 El led está encendido

 El led está parpadeando

 Led apagado

















Comprobación del nivel de batería

Si la batería está en modo de ahorro de energía, pulse el botón de encendido una vez para comprobar el nivel actual de la batería.

Led 1	Led 2	Led 3	Led 4	Nivel de la batería
				88-100 %
				75-87 %
				63-74 %
				50-62 %
				38-49 %
				25-37 %
				13-24 %
				0-12 %





























Patrones de los ledes durante la carga

Durante la carga, los ledes parpadean en secuencia para indicar el nivel de batería actual. Desconecte la batería cuando finalice la carga, y siempre use el dispositivo de carga recomendado oficialmente para cargar la batería.

Led 1	Led 2	Led 3	Led 4	Nivel de la batería
				0-49 %
				50-74 %
				75-99 %
				100 %

Patrones de los ledes en caso de error de batería

La tabla siguiente muestra los mecanismos de protección de la batería y los patrones de led correspondientes.

Led 1	Led 2	Led 3	Led 4	Patrón de parpadeo	Elemento de excepción de batería
				El led 2 parpadea dos veces por segundo	Se ha detectado sobrecorriente
				El led 2 parpadea tres veces por segundo	El sistema de batería es anormal
				El led 3 parpadea dos veces por segundo	Se ha detectado una sobrecarga
				El led 3 parpadea tres veces por segundo	Sobretensión del dispositivo de carga
				El led 4 parpadea dos veces por segundo	Temperatura de carga demasiado baja
				El led 4 parpadea tres veces por segundo	Temperatura de carga demasiado alta
				Los 4 ledes parpadean rápidamente	La batería es anormal y no está disponible

En caso de que se active la protección de temperatura de carga, la batería reanudará la carga cuando la temperatura vuelva al intervalo permitido. Si se activa alguno de los otros mecanismos de protección de la batería, para volver a la carga cuando el problema se haya solucionado, es necesario pulsar primero el botón de encendido para apagar la batería, desconectarla del dispositivo de carga y volver a conectarla para reanudar la carga.

-  • DJI no asume ninguna responsabilidad por daños producidos al usar dispositivos de carga de otros fabricantes.
- NO cargue la batería cerca de materiales inflamables ni sobre superficies inflamables, tales como alfombras o madera. NO deje la batería sin vigilancia durante el proceso de carga. Debe haber una distancia de al menos 30 cm entre la estación de baterías y cualquier batería de carga. De lo contrario, la estación de baterías o las baterías de carga pueden dañarse por un calentamiento excesivo e incluso provocar un incendio.
 - NO cargue la batería inmediatamente después del vuelo. La batería puede estar demasiado caliente y sufrir un daño grave. Permita que la batería se enfríe hasta temperatura ambiente antes de cargarla. Cargue la batería a un rango de temperatura de 0 a 60 °C (de 32 a 140 °F). El rango de temperatura de carga ideal es de 22 a 28 °C (de 72 a 82 °F). Cargar la batería en el rango de temperatura ideal puede prolongar su vida útil.
 - En los casos en los que se cumplan simultáneamente las dos condiciones siguientes, la batería podrá cargarse inmediatamente después del vuelo:
 - a. La temperatura del entorno de vuelo era inferior a 30 °C.
 - b. La temperatura del entorno de carga es inferior a 30 °C y no hay luz solar directa.

-
- ⚠ • NO cargue la batería cerca de fuentes de calor, como un horno o un calentador.
 - Compruebe regularmente los bornes y los puertos de la batería. NO limpie la batería con alcohol u otro líquido inflamable. NO utilice nunca una estación de baterías dañada.
 - Mantenga la batería seca en todo momento.
-

- ① • La batería deja de cargarse cuando se completa la carga. Se recomienda desconectar la batería una vez que se haya completado la carga.
 - Asegúrese de que la batería esté apagada antes de cargarla. De lo contrario, los puertos de la batería pueden dañarse.
-

Almacenamiento de la batería

Desconecte la batería de la aeronave y verifique si hay suciedad en el puerto de la batería.

- ⚠ • Apague y desconecte la batería de la aeronave durante el transporte.
 - Mantenga las baterías fuera del alcance de los niños y los animales. Busque asistencia médica profesional de inmediato si los niños se tragan partes de la batería.
 - Si el nivel de batería es muy bajo, cargue la batería hasta un nivel de carga de entre el 40 % y el 60 %. NO almacene una batería con un bajo nivel de carga durante un periodo prolongado. De lo contrario, el rendimiento se verá afectado negativamente.
 - NO deje la batería cerca de fuentes de calor, como un horno o un calentador. NO deje la batería en el interior de un vehículo en días calurosos.
 - La batería debe almacenarse en un ambiente seco.
 - NO coloque la batería cerca de material explosivo o peligroso o cerca de objetos metálicos como gafas, relojes, joyas y horquillas.
 - NO intente transportar una batería que esté dañada o tenga un nivel de carga de más del 30 %. Descargue la batería al 30 % o menos antes de transportarla.
 - Asegúrese de que la batería esté colocada sobre una superficie plana.
-
- ① • Si se va a almacenar la batería durante más de tres meses, se recomienda guardar la batería en una bolsa de seguridad para baterías en un ambiente con un rango de temperatura de -20 a 40 °C (de -4 a 104 °F).
 - Después de descargar la batería completamente, NO la almacene durante un periodo de tiempo prolongado. Esto puede descargar en exceso la batería y causar daños irreparables en sus células.
 - Si una batería con un bajo nivel de carga se ha almacenado durante un periodo prolongado, la batería estará en modo hibernación profunda. Cargue para despertar la batería.
 - Desconecte la batería de la aeronave si tiene la intención de guardar la batería durante un periodo prolongado.
-

Eliminación de la batería

- ⚠ • Antes de desechar la batería, asegúrese de ponerla en remojo en agua durante 24 horas para descargarla por completo. Deseche la batería en cajas de reciclaje específicas. NO coloque la batería en los contenedores de basura habituales. Siga estrictamente la normativa local respecto al proceso de eliminación y reciclaje de baterías.
- ⓘ • Si la batería no se puede descargar por completo, NO la deseche directamente en una caja de reciclaje de baterías. Póngase en contacto con una empresa profesional de reciclaje de baterías para obtener ayuda.

Mantenimiento de la batería

- ⓘ • NO salpique la batería con agua. Una cantidad excesiva de agua dañará la batería.
- NO almacene la batería cuando la temperatura esté fuera del rango de -20 a 45 °C (de -4 a 113 °F).
- Si la batería no se utiliza durante un periodo prolongado, la vida de la batería puede verse reducida.
- Cargue y descargue completamente la batería al menos una vez cada tres meses para garantizar un buen rendimiento.
- Si una batería no se ha cargado o descargado durante cinco meses o más, la batería ya no estará cubierta por la garantía.

Especificaciones

Especificaciones	Batería de Vuelo Inteligente T30 (BAX501-29000mAh-51.8V)	Batería de Vuelo Inteligente T10 (BAX501-9500-51.8)
Voltaje nominal	51.8 V	
Tipo de batería	Batería de litio 14S	
Constante de descarga	11.5 C	
Rango de temperatura de funcionamiento	De -5 a 45 °C (de 23 a 113 °F)	
Rango de temperaturas de carga	De 0 a 60 °C (de 32 a 113 °F)	
Detalles de la garantía	1 000 ciclos de carga o 12 meses (lo que ocurra antes)	
Protección IP	IP54 + Protección de revestimiento a nivel de panel	
Aeronaves compatibles	DJI Agras T40/T30	DJI Agras T10
Dispositivos de carga compatibles	Estación de batería inteligente T30, generador de inversor multifunción D9000i	Estación de batería inteligente T10, generador de inversor multifunción D4500i
Capacidad	29 000 mAh	9 500 mAh
Energía	1 502 Wh	430 Wh

Potencia de carga máx.	7 200 W	3 600 W
Tiempo de carga de la batería*	9-12 min cuando la estación de batería está conectada con dos cables de alimentación CA; 18-25 min cuando la estación de batería está conectada con un cable de alimentación CA;	7-10 min
Peso	Aprox. 10.2 kg	Aprox. 3.8 kg

* Probado en un entorno de laboratorio a una temperatura de 25 °C (77 °F) usando una estación de baterías inteligentes T30/T10.

Clause d'exclusion de responsabilité

Vous venez d'acquérir un nouveau produit DJI™. Félicitations ! Veuillez lire attentivement ce document dans son intégralité, ainsi que toutes les pratiques sécuritaires et légales fournies par DJI avant l'utilisation du produit. Si vous ne lisez pas et ne respectez pas les instructions et les mises en garde, vous exposez les autres et vous-même à des blessures graves et risquez d'endommager votre produit DJI ou d'autres objets placés à proximité. En utilisant ce produit, vous confirmez que vous avez lu attentivement le présent document et que vous comprenez et acceptez de respecter l'ensemble des conditions générales du document de ce produit et de ceux qui s'y réfèrent. Vous acceptez d'utiliser ce produit uniquement dans un cadre acceptable. Vous déclarez assumer l'entière responsabilité de votre comportement lors de l'utilisation du produit ainsi que toutes les conséquences qui en découlent. DJI décline toute responsabilité quant aux dégâts, aux blessures ou aux problèmes légaux découlant directement ou indirectement de l'utilisation de ce produit.

DJI est une marque commerciale de SZ DJI TECHNOLOGY CO., LTD. (« DJI » en abrégé) et de ses sociétés affiliées. Les noms de produits, de marques, etc., apparaissant dans le présent document sont des marques commerciales ou des marques déposées de leurs détenteurs respectifs. Ce produit et le présent document sont la propriété de DJI, tous droits réservés. Aucune partie de ce produit ou du présent document ne peut être reproduite sous quelque forme que ce soit sans l'autorisation ou le consentement écrit préalable de DJI.

DJI se réserve le droit de modifier, à sa seule discrétion, le présent document et tous les autres documents connexes. Pour connaître les dernières informations produit, rendez-vous sur le site www.dji.com et cliquez sur la page produit correspondante.

Le présent document est disponible en plusieurs langues. En cas de divergence entre les différentes versions, la version en langue anglaise prévaudra.

À lire avant la première utilisation

Les termes suivants sont utilisés dans le présent document et sur les étiquettes d'avertissement du produit pour indiquer les différents niveaux de danger potentiel lors de l'utilisation de ce produit :

- ⓘ MISE EN GARDE : procédures qui, si elles ne sont pas suivies correctement, peuvent entraîner des dégâts matériels ET potentiellement des blessures.
- ⚠ AVERTISSEMENT : procédures qui, si elles ne sont pas suivies correctement, peuvent entraîner des dégâts matériels, des dommages collatéraux et des blessures graves OU un risque élevé de blessures superficielles.

Ce produit doit être manipulé avec prudence et maîtrise. Toute utilisation irresponsable de ce produit et ne respectant pas les consignes de sécurité pourrait entraîner des blessures ou des dommages au produit ou à d'autres biens. Ce produit n'est pas destiné à être utilisé par des personnes de moins de 18 ans. NE modifiez PAS ou n'utilisez pas ce produit avec des composants incompatibles. Ce document contient des instructions de sécurité, de fonctionnement et de maintenance. Il est essentiel de lire et de suivre toutes les instructions et mises en garde contenues dans le présent document avant le montage, l'installation ou l'utilisation afin d'exploiter correctement le produit et d'éviter tout dommage ou blessure grave.

Introduction

La Batterie de Vol Intelligente T30 est destinée à être utilisée sur DJI AGRAS™ T40/T30 et présente une capacité de 29 000 mAh pour une tension nominale de 51,8 V. La Batterie de Vol Intelligente T10 est pour sa part destinée à DJI Agras T10 et présente une capacité de 9 500 mAh pour une tension nominale identique. La coque métallique et les caches en caoutchouc protègent efficacement la batterie. Les cellules haute densité et le système de gestion de l'alimentation offrent à un appareil une autonomie longue durée.

La Batterie de Vol Intelligente T10 est utilisée comme exemple ci-dessous.

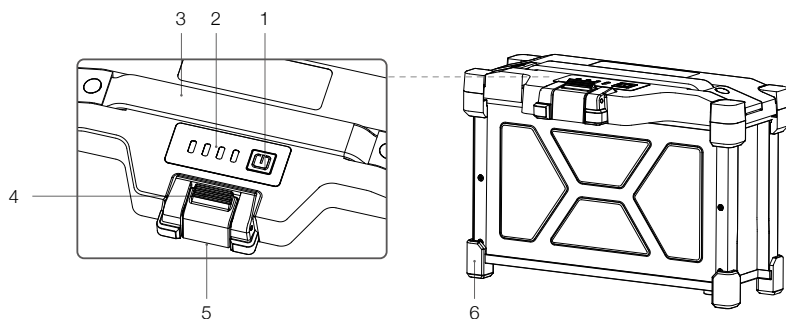

1. Bouton d'alimentation

Appuyez pour vérifier le niveau d'alimentation de la batterie. Appuyez puis appuyez de nouveau et maintenez le bouton enfoncé pour mettre la batterie sous tension. Allumez ou éteignez la batterie uniquement quand elle est connectée à l'appareil. Autrement, les ports d'alimentation de la batterie et l'appareil seront endommagés.

2. Voyants LED d'état

Indiquent le niveau de batterie. De gauche à droite : LED 1, LED 2, LED 3, LED 4.

3. Poignée

Utilisez la poignée pour porter la batterie.

4. Bride

Utilisez la bride pour attacher fermement la batterie à l'appareil. Appuyez sur la bride pour retirer la batterie de l'appareil.

5. Port d'alimentation

Se connecte à un appareil, une station de batterie ou à un générateur multifonctions.

6. Caches en caoutchouc

Protègent la batterie.

Fonctionnalités de la batterie

1. Affichage du niveau de batterie : les voyants LED d'état indiquent le niveau actuel de la batterie. Pour vérifier, appuyez sur le bouton d'alimentation.
2. Communication : les paramètres de batterie comme la tension et le niveau de charge sont transmis à l'appareil pour permettre à l'appareil de prendre des mesures appropriées quand les paramètres de batterie changent.
3. Détection d'erreur de recharge : les erreurs qui surviennent pendant la recharge sont indiquées par les voyants LED d'état. Quand une erreur survient, déconnectez la batterie et attendez qu'elle répare l'erreur automatiquement. Pour en savoir plus, consultez le schéma d'allumage des voyants.
4. Enregistrement des erreurs de la batterie : la batterie enregistre les erreurs comme la recharge ou la décharge excessive, le dépassement de la plage de températures pendant la recharge et la décharge, le stockage de la batterie pendant une période prolongée avec un niveau de charge au-delà de la plage recommandée. Les enregistrements d'erreurs de batterie sont accessibles par les revendeurs DJI autorisés pour le dépannage et les réparations.
5. Équilibrage automatique : dans certaines situations, la batterie équilibre automatiquement la tension des cellules.
6. Déchargement automatique : si elle est complètement chargée pendant plus d'un jour, la batterie se décharge automatiquement à un niveau de charge de 97 %. Passés 7 jours, la batterie se décharge automatiquement à un niveau de charge de 60 %.
7. Ajustement actuel automatique : Lorsqu'elle est utilisée avec la station de batterie fournie, la batterie ajuste intelligemment le courant de charge d'après la température de la cellule de batterie. La batterie assure sa propre protection en fonction de la température de l'environnement.
8. Régulation de la température : la batterie assure que la différence de température entre les cellules de la batterie reste la même et à l'intérieur de la plage de températures autorisées.

-
- ⚠ • Consultez les exigences en matière de sécurité présentes sur l'étiquette de la batterie avant de l'utiliser pour la première fois. Les utilisateurs seront tenus responsables en cas de violation des exigences en matière de sécurité indiquées sur l'étiquette.
- La garantie du produit est annulée si toute erreur de la batterie résulte d'une mauvaise utilisation.
-

Utilisation de la batterie

Appuyez puis appuyez à nouveau et maintenez le bouton d'alimentation enfoncé pour allumer la batterie après l'avoir connectée à l'appareil. Après l'atterrissage de l'appareil et l'arrêt des moteurs, appuyez puis appuyez à nouveau et maintenez le bouton d'alimentation enfoncé pour éteindre la batterie, puis déconnectez-la de l'appareil.

-
- ⚠ • N'utilisez ou ne laissez PAS la batterie près d'une source de chaleur comme une chaudière ou un radiateur. Ne laissez PAS la batterie à l'intérieur d'un véhicule par temps chaud.
- NE laissez PAS la batterie entrer en contact avec tout type de liquide. NE laissez PAS la batterie près d'une source d'humidité et NE l'utilisez PAS dans des environnements humides. Sinon, la batterie risque de s'éroder et potentiellement de prendre feu ou d'exploser.
 - N'utilisez PAS de batteries gonflées, endommagées ou qui fuient. Si la batterie est anormale, contactez un revendeur DJI agréé pour obtenir de l'aide.
 - Assurez-vous que la batterie est éteinte avant de la connecter ou déconnecter de l'appareil. NE connectez PAS ou ne déconnectez pas la batterie lorsqu'elle est allumée. Vous risquez d'endommager les ports d'alimentation.
 - La batterie doit être utilisée à des températures situées entre -5 ° et 45 °C (23 ° à 113 °F). L'utilisation des batteries dans des environnements à des températures supérieures à 50 °C (122 °F) peut provoquer un incendie ou une explosion. L'utilisation de la batterie dans des environnements aux températures inférieures à -5 °C (23 °F) peut nuire aux performances de la batterie. La batterie peut être utilisée à nouveau lorsqu'elle retourne à une température normale.
 - N'utilisez PAS la batterie dans des environnements à forte accumulation électrostatique ou électromagnétique ou près de lignes à haute tension. Sinon, le circuit imprimé de la batterie risque de mal fonctionner. Cela pourrait provoquer un grave accident de vol.
 - NE PAS démonter ou percer la batterie de quelque façon que ce soit, car celle-ci pourrait fuir, prendre feu ou exploser.
 - Les électrolytes de la batterie sont extrêmement corrosifs. En cas de contact d'électrolytes avec la peau ou les yeux, lavez immédiatement la zone affectée à l'eau, puis consultez immédiatement un médecin.
 - N'utilisez PAS une batterie qui est tombée. Jetez la batterie conformément aux instructions décrites dans la section de Mise au rebut de la batterie.
 - Si la batterie tombe dans l'eau alors qu'elle est insérée dans un appareil pendant un vol, retirez la batterie immédiatement et placez-la dans un endroit sûr et ouvert. Ne réutilisez PAS la batterie et jetez-la conformément aux instructions décrites dans la section de Mise au rebut de la batterie.
 - NE mettez PAS la batterie dans un four à micro-ondes ou dans un contenant sous pression.
 - NE placez PAS la batterie sur ou près de câbles ou autres objets métalliques comme des lunettes, des montres, des bijoux ou des épingles à cheveux. Sinon, les ports de batterie risquent d'être court-circuités.
 - Ne faites PAS tomber les batteries et NE les soumettez PAS à des chocs. Ne placez PAS d'objets lourds sur les batteries ou sur la station de batterie. Évitez de laisser tomber les batteries.
 - Nettoyez toujours les bornes de la batterie avec un chiffon propre et sec.
 - NE volez PAS quand le niveau de charge de la batterie est inférieur à 15 %.
-

- ⚠ • Assurez-vous que la batterie est bien connectée. Sinon, la batterie risque de surchauffer ou même d'exploser à cause d'un rechargement anormal. Utilisez uniquement des batteries certifiées provenant des revendeurs agréés. DJI décline toute responsabilité en cas de dommages provoqués par l'utilisation de batteries non certifiées.
 - Veillez à soulever la batterie par la poignée. NE la soulevez PAS par les câbles.
 - Assurez-vous que la batterie est posée sur une surface plane.
 - Ne posez rien sur la batterie. Sinon, elle pourrait être endommagée, ce qui pourrait provoquer des incendies.
 - La batterie est lourde. Faites attention quand vous la déplacez pour éviter de la faire tomber. Si la batterie chute et est endommagée, placez-la immédiatement dans un lieu dégagé, éloigné du public. Patientez 30 minutes et plongez la batterie dans l'eau pendant 24 heures. Après vous être assuré que toute l'énergie est épuisée, mettez la batterie au rebut en suivant les réglementations locales.
-
- ❗ • Vérifiez que la batterie est entièrement chargée avant chaque vol.
 - Faites immédiatement atterrir l'appareil si un avertissement de niveau de batterie très faible apparaît et remplacez-la par une batterie entièrement chargée.
 - Avant d'opérer dans un environnement à basse température, assurez-vous que la température de la batterie est au moins supérieure à 5 °C (41 °F). Idéalement, supérieure à 20 °C (68 °F).

Schéma d'allumage des voyants LED

☰ Les indicateurs de niveau de batterie affichent le niveau de charge et le statut actuels de la batterie lors des opérations de recharge et de décharge. Les indicateurs sont décrits ci-dessous :

- ☐ La LED est allumée
- ⦿ La LED clignote
- La LED est éteinte

Vérification du niveau de batterie

Si la batterie est en mode d'économie d'énergie, appuyez une fois sur le bouton d'alimentation pour vérifier le niveau de charge actuel de la batterie.

LED1	LED2	LED3	LED4	Niveau de batterie
☐	☐	☐	☐	88-100 %
☐	☐	☐	⦿	75-87 %
☐	☐	☐	☐	63-74 %
☐	☐	⦿	☐	50-62 %
☐	☐	☐	☐	38-49 %
☐	⦿	☐	☐	25-37 %
☐	☐	☐	☐	13-24 %
⦿	☐	☐	☐	0-12 %

Schéma d'allumage des voyants LED pendant la recharge

Pendant la recharge, les voyants LED clignotent en séquence pour indiquer le niveau de charge actuel de la batterie. **Déconnectez la batterie quand la recharge est complète et utilisez toujours le chargeur de batterie officiel recommandé pour recharger la batterie.**













































LED1	LED2	LED3	LED4	Niveau de batterie
				0-49 %
				50-74 %
				75-99 %
				100 %

Schéma d'allumage des voyants LED pendant une erreur batterie

Le tableau ci-dessous présente les mécanismes de protection des batteries et les schémas d'allumage des voyants LED correspondants.

LED1	LED2	LED3	LED4	Clignotement	Élément d'exception de la batterie
				La LED2 clignote deux fois par seconde	Surintensité détectée
				La LED2 clignote trois fois par seconde	Le système d'alimentation est anormal
				La LED3 clignote deux fois par seconde	Surcharge détectée
				La LED3 clignote trois fois par seconde	Tension excessive au niveau du chargeur
				La LED4 clignote deux fois par seconde	Température en charge trop basse
				La LED4 clignote trois fois par seconde	Température en charge trop élevée
				Les 4 LED clignotent rapidement	La batterie présente une anomalie et n'est pas disponible

Si la protection contre les températures extrêmes est enclenchée, la batterie reprendra la charge une fois que la température sera revenue dans les limites de la plage autorisée. Si un autre mécanisme de protection de la batterie s'active, une fois le problème résolu, appuyez dans un premier temps sur le bouton d'alimentation pour éteindre la batterie, débranchez la batterie du chargeur, puis rebranchez-la pour reprendre la charge.

-
- ⚠ • DJI n'assume aucune responsabilité pour les dommages causés par des chargeurs tiers.
 - Ne chargez PAS la batterie près de matériaux inflammables ou sur des surfaces inflammables comme un tapis ou du bois. Surveillez en permanence le chargement de la batterie. Une distance d'au moins 30 cm entre la station de batterie et toute autre batterie en charge est recommandée. Sinon, la station de batterie ou les batteries en charge pourraient subir des dégâts en raison d'un dégagement de chaleur excessif et même provoquer un incendie.
 - NE rechargez PAS la batterie immédiatement après un vol. La température de la batterie pourrait être trop élevée et pourrait sévèrement endommager la batterie. Laissez la batterie refroidir à température ambiante avant de la recharger. Rechargez la batterie dans une plage de températures comprise entre 0 ° et 60 °C (32 ° et 140 °F). La plage de températures de charge idéale est de 22 ° à 28 °C (72 ° à 82 °F). Recharger la batterie dans la plage de températures idéale peut prolonger son autonomie.
 - Quand certains cas répondent aux deux conditions suivantes simultanément, la batterie peut être rechargée immédiatement après le vol :
 - a. La température de l'environnement de vol est inférieure à 30 °C.
 - b. La température de l'environnement de recharge est inférieure à 30 °C et à l'abri de la lumière directe du soleil.
 - NE rechargez PAS la batterie près de sources de chaleur comme une chaudière ou un radiateur.
 - Vérifiez régulièrement les bornes et les ports de la batterie. NE nettoyez PAS la batterie avec de l'alcool ou d'autres liquides inflammables. N'utilisez PAS de station de batterie endommagée.
 - Conservez la batterie au sec en permanence.
-
- ⓘ • La batterie interrompt la recharge une fois qu'elle est terminée. Il est recommandé de déconnecter la batterie dès que la recharge est terminée.
 - Assurez-vous que la batterie est éteinte avant la recharge. Sinon, vous risquez d'endommager les ports d'alimentation.
-

Stockage de la batterie

Déconnectez la batterie de l'appareil et vérifiez la présence d'accumulation dans les ports de batterie.

-
- ⚠ • Éteignez et déconnectez la batterie de l'appareil pendant le transport.
 - Conservez les batteries hors de portée des enfants et des animaux domestiques. Demandez une aide médicale professionnelle immédiatement si un enfant avale des composants de la batterie.
 - Si le niveau de charge de la batterie est très faible, rechargez la batterie jusqu'à 40 à 60 %.
 - NE stockez PAS une batterie dont le niveau de charge est faible pendant une période prolongée. Cela pourrait nuire à ses performances.
-

-
- ⚠ • NE laissez PAS la batterie près de sources de chaleur comme une chaudière ou un radiateur. Ne laissez PAS la batterie à l'intérieur d'un véhicule par temps chaud.
 - La batterie doit être rangée dans un environnement sec.
 - NE placez PAS la batterie à proximité de matières explosives ou dangereuses ou d'objets métalliques comme des lunettes, des montres, des bijoux ou des épingles à cheveux.
 - N'essayez PAS de transporter une batterie endommagée ou ayant plus de 30 % d'alimentation. Avant le transport, déchargez la batterie à 30 % ou moins.
 - Assurez-vous que la batterie est posée sur une surface plane.
-
- ① • Si vous stockez la batterie pour une période supérieure à trois mois, il est recommandé de la stocker dans un sac de sécurité de batterie, dans un environnement dont la plage de températures est comprise entre -20 ° et 40 °C (-4 ° et 104 °F).
 - NE stockez PAS la batterie pendant une période prolongée si elle est complètement déchargée. Une décharge excessive risque d'endommager définitivement la cellule de batterie.
 - Si une batterie avec un niveau de charge faible est conservée pendant une période prolongée, la batterie passera en mode Hibernation. Rechargez pour réveiller la batterie.
 - Déconnectez la batterie de l'appareil si vous comptez stocker la batterie pendant une période prolongée.
-

Mise au rebut de la batterie

-
- ⚠ • Avant la mise au rebut, assurez-vous de plonger la batterie dans l'eau pendant 24 heures pour la décharger complètement. Jetez la batterie dans les boîtes de recyclage prévues à cet effet. NE placez PAS la batterie dans une poubelle ordinaire. Respectez scrupuleusement les réglementations locales concernant l'élimination et le recyclage des batteries.
-
- ① • Si la batterie ne peut pas être entièrement déchargée, NE la jetez PAS dans les boîtes de recyclage directement. Contactez une entreprise spécialisée dans le recyclage de batteries pour obtenir de l'aide.
-

Entretien de la batterie

-
- ① • N'éclaboussez pas la batterie avec de l'eau. Une quantité excessive d'eau endommagera la batterie.
 - NE stockez PAS la batterie quand la température n'est pas comprise entre -20 ° et 45 °C (-4 ° et 113 °F).
 - L'autonomie de la batterie peut diminuer si vous ne l'utilisez pas pendant une longue période.
 - Chargez puis déchargez complètement la batterie au moins une fois tous les trois mois afin de garantir les performances de la batterie.
 - Si la batterie n'a pas été chargée ou déchargée pendant cinq mois ou plus, la batterie ne sera plus couverte par la garantie.
-

Caractéristiques techniques

Caractéristiques techniques	Batterie de Vol Intelligente T30 (BAX501-29000mAh-51.8V)	Batterie de Vol Intelligente T10 (BAX501-9500-51.8)
Tension nominale	51,8 V	
Type de batterie	Batterie Lithium 14S	
Taux de décharge	11,5 C	
Plage de températures de fonctionnement	de -5 ° à 45 °C (23 ° à 113 °F)	
Plage de températures de charge	de 0 ° à 60 °C (32 ° à 113 °F)	
Détails de la garantie	1 000 cycles de recharge ou 12 mois (selon la première de ces éventualités)	
Indice de protection	IP54 + protection par encapsulage des circuits	
Appareils compatibles	DJI Agras T40/T30	DJI Agras T10
Chargeurs compatibles	Station de batteries intelligente T30, générateur multifonctions D9000i	Station de batteries intelligente T10, générateur multifonctions D4500i
Capacité	29 000 mAh	9 500 mAh
Énergie	1 502 Wh	430 Wh
Puissance de charge max.	7 200 W	3 600 W
Temps de charge de la batterie*	De 9 à 12 minutes lorsque la station de batterie est connectée avec deux câbles d'alimentation CA ; De 18 à 25 minutes lorsque la station de batterie est connectée avec un câble d'alimentation CA	De 7 à 10 min.
Poids	Environ 10,2 kg	Environ 3,8 kg

* Tests effectués en laboratoire à une température de 25 °C (77 °F) avec une station de batteries intelligente T30/T10.

Isenção de Responsabilidade

Parabéns por ter adquirido o seu novo produto DJI™. Leia com cuidado este documento inteiro e todas as práticas seguras e legais fornecidas pela DJI antes do uso. A não leitura e o não cumprimento das instruções e advertências podem resultar em lesões graves para si ou terceiros, em danos no produto da DJI ou a outros objetos que se encontrem nas proximidades. Ao usar este produto, você confirma que leu cuidadosamente este documento e que você entende e concorda em cumprir todos os termos e condições deste documento e todos os documentos relevantes deste produto. Você concorda em somente utilizar este produto para os fins adequados. Você concorda que é o único responsável pela sua conduta durante a utilização deste produto e pelas possíveis consequências daí resultantes. A DJI não assume nenhuma responsabilidade pelos danos, ferimentos ou quaisquer responsabilidades legais decorrentes direta ou indiretamente da utilização deste produto.

DJI é uma marca comercial da SZ DJI TECHNOLOGY CO., LTD. (abreviada como “DJI”) e das respectivas empresas afiliadas. Os nomes de produtos, marcas etc., que aparecem neste documento são marcas comerciais ou marcas registradas de suas respectivas empresas proprietárias. Este produto e documento são protegidos pela DJI com todos os direitos reservados. Nenhuma parte deste produto ou documento deve ser reproduzida de qualquer forma sem o consentimento prévio por escrito ou autorização da DJI.

Este e todos os outros documentos de garantia estão sujeitos à alteração a critério exclusivo da DJI. Para obter informações atualizadas sobre o produto, visite www.dji.com e clique na página de produto relacionada a este produto.

Este documento está disponível em vários idiomas. Em caso de divergência entre versões diferentes, a versão em inglês prevalecerá.

Leia antes do primeiro uso

Os seguintes termos são utilizados neste documento e nas etiquetas de advertência do produto para indicar vários níveis de possíveis danos ao utilizar este produto:

- ⚠ CUIDADO: procedimentos que, se não seguidos corretamente, criam a probabilidade de danos físicos ao patrimônio E pouca possibilidade de ferimentos.
- ⚠ ADVERTÊNCIA: procedimentos que, se não seguidos corretamente, criam a probabilidade de danos ao patrimônio, danos colaterais e ferimentos graves OU criam probabilidade alta de ferimentos superficiais.

Este produto deve ser operado com cautela e perícia. A utilização deste produto de uma maneira que não seja segura e responsável pode resultar em danos físicos, em danos no produto ou em outros bens materiais. Este produto não se destina ao uso por menores de 18 anos. NÃO altere este produto ou use-o com componentes incompatíveis. Este documento contém instruções de segurança, operação e manutenção. É essencial ler e seguir todas as instruções e os avisos presentes aqui antes da montagem, configuração ou utilização, a fim de poder usar o produto corretamente e evitar danos ou ferimentos graves.

Introdução

A bateria de voo inteligente T30 aplica-se ao DJI AGRAS™ T40/T30 e tem capacidade de 29.000 mAh a uma tensão nominal de 51,8 V, enquanto a bateria de voo inteligente T10 aplica-se ao DJI Agras T10 e tem capacidade de 9.500 mAh com a mesma tensão. O invólucro de metal e as tampas de borracha protegem a bateria com eficácia, e as células de alta energia da bateria e o avançado sistema de gerenciamento de energia fornecem energia de longa duração a uma aeronave.

A bateria de voo inteligente T10 é usada como exemplo abaixo.

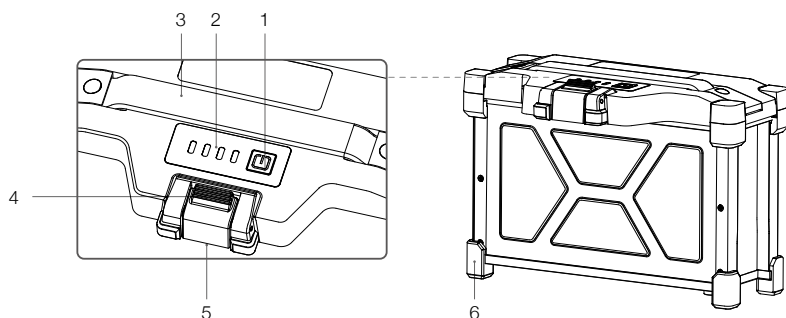

1. Botão liga/desliga

Pressione para verificar o nível de carga da bateria. Pressione e depois pressione e mantenha pressionado para ligar a bateria. Somente ligue e desligue a bateria quando ela estiver conectada à aeronave. Caso contrário, as entradas de alimentação da bateria e a aeronave serão danificadas.

2. LEDs de status

Indica o nível da bateria. Da esquerda para a direita: LED 1, LED 2, LED 3 e LED 4.

3. Alça

Use a alça para transportar a bateria.

4. Braçadeira

Use a braçadeira para encaixar a bateria com firmeza à aeronave. Pressione a braçadeira para remover a bateria da aeronave.

5. Entrada de alimentação

Conecta-se a uma aeronave, estação de bateria ou gerador inversor multifuncional.

6. Tampas de borracha

Protege a bateria.

Funções da bateria

1. Indicador de nível da bateria: Os LEDs de status indicam o nível da bateria atual. Pressione o botão liga/desliga para verificar.

2. Comunicação: os parâmetros da bateria, incluindo a tensão e o nível de potência, são transmitidos à aeronave para permitir que a aeronave tome as medidas adequadas quando os parâmetros da bateria forem alterados.
3. Detecção de erro de carregamento: os erros que ocorrerem durante o carregamento serão indicados pelos LEDs de status. Quando um erro ocorrer, desconecte a bateria e espere que ela corrija o erro automaticamente. Para obter mais informações, consulte a seção Padrões de LED.
4. Registros de erro da bateria: a bateria registra erros como carregamento ou descarregamento excessivos, excedendo a faixa de temperatura ao carregar e descarregar e armazenamento da bateria por um período prolongado com o nível de energia fora da faixa recomendada. Os registros de erro da bateria podem ser acessados por revendedores autorizados da DJI durante a resolução de problemas ou reparos.
5. Balanceamento automático: em certas situações, a bateria equilibra automaticamente as tensões das células.
6. Descarregamento automático: se totalmente carregada por mais de um dia, a bateria descarregará automaticamente para 97%. Após 7 dias, descarrega automaticamente para 60%.
7. Ajuste automático de corrente: ao usar com a estação de bateria fornecida, a bateria ajusta a corrente de carregamento de forma inteligente, com base na temperatura da célula de bateria. A bateria também oferece autoproteção com base na temperatura ambiente.
8. Controle de temperatura: a bateria garante que a diferença de temperatura entre as células de bateria seja a mesma e permaneça dentro da faixa de temperatura permitida.

-
- ⚠ • Consulte os requisitos de segurança listados na etiqueta da bateria antes de usá-la pela primeira vez. Os usuários serão totalmente responsáveis por quaisquer violações dos requisitos de segurança declarados na etiqueta.
- A garantia do produto será anulada se ocorrer algum erro na bateria devido ao seu uso incorreto.
-

Uso da bateria

Pressione e mantenha pressionado o botão liga/desliga para ligar a bateria depois de conectada à aeronave. Quando a aeronave pousa e os motores param, pressione e mantenha pressionado o botão liga/desliga para desligar a bateria e depois a desconecte da aeronave.

-
- ⚠ • NÃO use ou deixe a bateria perto de fontes de calor como forno ou aquecedor. NÃO deixe a bateria dentro de veículos em dias quentes.
- NÃO deixe a bateria entrar em contato com qualquer tipo de líquido. NÃO deixe a bateria perto de uma fonte de umidade e NÃO use a bateria em ambientes úmidos. Caso contrário, a bateria poderá corroer, possivelmente resultando em incêndio ou explosão da bateria.
-

-
- ⚠
- NÃO use baterias inchadas, vazando ou danificadas. Se a bateria não estiver normal, entre em contato com um revendedor autorizado da DJI para obter assistência.
 - Certifique-se de que a bateria esteja desligada antes de conectar ou desconectar da aeronave. NÃO conecte ou desconecte a bateria enquanto ela estiver ligada. Caso contrário, as entradas de alimentação podem ser danificadas.
 - A bateria deve ser usada na faixa de temperatura entre -5°C a 45°C . O uso das baterias em ambientes acima de 50°C pode resultar em incêndio ou uma explosão. O uso da bateria em temperaturas abaixo de -5°C pode afetar negativamente o desempenho da bateria. A bateria pode ser usada novamente quando retornar à temperatura normal.
 - NÃO use a bateria em ambientes eletrostáticos ou eletromagnéticos fortes, ou perto de linhas de transmissão de alta tensão. Caso contrário, a placa de circuito da bateria pode apresentar mau funcionamento e causar risco durante o voo.
 - NÃO desmonte nem perfure uma bateria, ou ela poderá vaziar, incendiar-se ou explodir.
 - Os eletrólitos na bateria são altamente corrosivos. Se eletrólitos entrarem em contato com a sua pele ou seus olhos, lave imediatamente a área afetada com água corrente e consulte um médico imediatamente.
 - NÃO use uma bateria que tenha caído. Descarte a bateria conforme descrito na seção Descarte da bateria.
 - Se a bateria cair na água quando inserida na aeronave durante o voo, retire-a imediatamente e coloque-a em uma área aberta e segura. NÃO use a bateria novamente e descarte-a de acordo com as instruções descritas na seção Descarte da bateria.
 - NÃO coloque a bateria em um forno de micro-ondas, nem dentro de um recipiente pressurizado.
 - NÃO coloque a bateria sobre ou perto de fios ou outros objetos metálicos, como óculos, relógios, joias e grampos de cabelo. Caso contrário, as entradas da bateria podem entrar em curto-circuito.
 - NÃO derrube ou bata nas baterias. NÃO coloque objetos pesados sobre as baterias ou sobre a estação da bateria. Evite deixar cair as baterias.
 - Sempre limpe os terminais da bateria com um pano limpo e seco.
 - NÃO voe quando o nível de carga da bateria estiver abaixo de 15%.
 - Verifique se a bateria está conectada corretamente. Caso contrário, a bateria pode superaquecer ou até mesmo explodir devido a um carregamento anormal. Use apenas baterias aprovadas, de revendedores autorizados. A DJI não assume responsabilidade por quaisquer danos causados pelo uso de baterias não aprovadas.
 - Certifique-se de levantar a bateria pela alça. NÃO a levante pelos cabos.
 - Certifique-se de que a bateria seja colocada em uma superfície plana.
 - NÃO coloque nada sobre a bateria. Caso contrário, a bateria pode ser danificada, o que pode causar riscos de incêndio.
 - A bateria é pesada. Tenha cuidado ao mover a bateria para evitar deixá-la cair. Se a bateria cair e for danificada, deixe-a imediatamente em uma área aberta, longe de pessoas. Aguarde 30 minutos e deixe a bateria de molho em água por 24 horas. Depois de verificar que a energia acabou, descarte a bateria de acordo com as leis locais.
-

- ① • Certifique-se de que a bateria esteja totalmente carregada antes de cada voo.
- Aterrisse a aeronave imediatamente se um aviso de nível da bateria crítico aparecer e substitua por uma bateria totalmente carregada.
- Antes de operar em um ambiente de baixa temperatura, certifique-se de que a bateria esteja a pelo menos 5 °C. De preferência, acima de 20 °C.

































Padrões de LED

 Os indicadores de nível da bateria também exibem o nível e o status de bateria atual durante a carga e a descarga. Os indicadores estão definidos abaixo:

-  LED aceso
-  LED piscando
-  LED desligado

















Verificação do nível da bateria

Se a bateria estiver em modo de economia, pressione o botão liga/desliga uma vez para verificar o nível da bateria atual.

LED 1	LED 2	LED 3	LED 4	Nível da bateria
				88 a 100%
				75 a 87%
				63 a 74%
				50 a 62%
				38 a 49%
				25 a 37%
				13 a 24%
				0 a 12%





























Padrões de LED durante o carregamento

Durante o carregamento, os LEDs piscarão em sequência para indicar o nível da bateria atual. Desconecte a bateria quando o carregamento estiver completo e sempre use o carregador da bateria recomendado oficialmente para carregar a bateria.

LED 1	LED 2	LED 3	LED 4	Nível da bateria
				0 a 49%
				50 a 74%
				75 a 99%
				100%

Padrões de LED de erro na bateria

A tabela abaixo mostra os mecanismos de proteção da bateria e os padrões de LED correspondentes.

LED 1	LED 2	LED 3	LED 4	Padrão de luzes intermitentes	Item de exceção da bateria
				LED 2 pisca duas vezes por segundo	Sobrecorrente detectada
				LED 2 pisca três vezes por segundo	O sistema de bateria está anormal
				LED 3 pisca duas vezes por segundo	Sobrecarga detectada
				LED 3 pisca três vezes por segundo	Sobretensão do dispositivo de carregamento
				LED 4 pisca duas vezes por segundo	A temperatura de carregamento está muito baixa
				LED 4 pisca três vezes por segundo	A temperatura de carregamento está muito alta
				Todos os 4 LEDs piscam rápido	A bateria está anormal e indisponível

Se a proteção da temperatura de carregamento for ativada, a bateria continuará carregando assim que a temperatura retornar à faixa permitida. Se um dos outros mecanismos de proteção da bateria for ativado, para retomar o carregamento assim que o problema for resolvido, é necessário primeiro pressionar o botão liga/desliga para desligar a bateria, desconectar a bateria do dispositivo de carregamento e, em seguida, conectá-la novamente para retomar o carregamento.



- A DJI não assume responsabilidade por danos causados por carregadores de terceiros.
- NÃO carregue a bateria perto de materiais inflamáveis ou de superfícies inflamáveis, como carpete ou madeira. NÃO deixe a bateria sem supervisão durante o carregamento. Deve haver uma distância de pelo menos 30 cm entre a estação de bateria e quaisquer baterias em carregamento. Caso contrário, a estação de bateria ou as baterias em carregamento podem ser danificadas por aquecimento excessivo, podendo causar risco de incêndio.
- NÃO carregue a bateria imediatamente após um voo. A temperatura da bateria pode estar muito alta, podendo causar sérios danos à bateria. Deixe a bateria esfriar até perto da temperatura ambiente antes de recarregá-la. Carregue a bateria em uma faixa de temperatura de 0 °C a 60 °C. O alcance da temperatura de carregamento ideal é de 22 °C a 28 °C. Carregar na faixa de temperatura ideal pode prolongar a duração da bateria.
- Em cenários que atendam às duas condições a seguir simultaneamente, a bateria poderá ser carregada imediatamente após o voo:
 - a. A temperatura do ambiente de voo estava abaixo de 30 °C.
 - b. A temperatura do ambiente de carregamento é inferior a 30 °C e não há luz solar direta.
- NÃO carregue a bateria perto de fontes de calor como forno ou aquecedor.
- Verifique regularmente os terminais e as entradas da bateria. NÃO limpe a bateria com álcool ou outro líquido inflamável. NÃO use uma estação de bateria danificada.
- Mantenha a bateria sempre seca.

-
- ① • A bateria vai parar de carregar quando o carregamento for concluído. Recomenda-se desconectar a bateria quando o carregamento concluir.
 - Verifique se a bateria está desligada antes de carregá-la. Caso contrário, as entradas da bateria podem ser danificadas.
-

Armazenamento da bateria

Desconecte a bateria da aeronave e verifique se há acúmulo na entrada da bateria.

- ⚠ • Desligue e desconecte a bateria da aeronave durante o transporte.
 - Mantenha as baterias fora do alcance das crianças e animais. Procure assistência médica profissional imediatamente caso crianças engulam partes da bateria.
 - Se o nível da bateria estiver criticamente baixo, carregue a bateria até um nível de energia entre 40% e 60%. NÃO armazene uma bateria com baixo nível de energia por um longo período. Caso contrário, seu desempenho será afetado negativamente.
 - NÃO deixe a bateria perto de fontes de calor como forno ou aquecedor. NÃO deixe a bateria dentro de veículos em dias quentes.
 - A bateria deve ser armazenada em ambientes secos.
 - NÃO coloque a bateria perto de materiais explosivos ou perigosos ou de objetos de metal, como óculos, relógios, joias e grampos de cabelo.
 - NÃO tente transportar uma bateria danificada ou com mais de 30% da energia. Descarregue a bateria para 30% ou menos antes do transporte.
 - Certifique-se de que a bateria seja colocada em uma superfície plana.
-

- ① • Se for armazenar a bateria por mais de três meses, é recomendável armazená-la em uma bolsa de segurança de bateria a uma temperatura ambiente na faixa de -20 °C a 40 °C.
 - NÃO armazene a bateria por um longo período após descarregar totalmente. Fazer isso pode descarregar a bateria em excesso e causar danos irreparáveis à célula da bateria.
 - Se uma bateria com nível baixo de energia for armazenada por um período longo, ela ficará no modo Hibernação profunda. Carregue para despertar a bateria.
 - Desconecte a bateria da aeronave se você pretende armazená-la por um longo período.
-

Descarte da bateria

- ⚠ • Antes de descartá-la, certifique-se de molhar a bateria em água por 24 horas para descarregar completamente. Descarte a bateria em caixas de reciclagem específicas. NÃO descarte a bateria em recipientes de lixo comum. Siga rigorosamente os regulamentos locais relacionados ao descarte e à reciclagem das baterias.
 - ① • Se a bateria não puder ser descarregada completamente, NÃO descarte a bateria diretamente em uma caixa de reciclagem de bateria. Entre em contato com uma empresa especializada em reciclagem de baterias para obter assistência.
-

Manutenção da bateria

- ① • NÃO espirre água na bateria. Uma quantidade excessiva de água danificará a bateria.
- NÃO armazene a bateria quando a temperatura estiver fora da faixa de -20 °C a 45 °C.
- A duração da bateria pode ser reduzida se ela não for usada por um longo período.
- Carregue e descarregue totalmente a bateria pelo menos uma vez a cada três meses para manter seu desempenho.
- Se uma bateria não tiver sido carregada ou descarregada por cinco meses ou mais, ela não será mais coberta pela garantia.

Especificações

Especificações	Bateria de voo inteligente T30 (BAX501-29000mAh-51.8V)	Bateria de voo inteligente T10 (BAX501-9500-51.8)
Tensão nominal	51,8 V	
Tipo de bateria	Bateria de lítio 14S	
Taxa de descarga	11,5 C	
Alcance da temperatura de funcionamento	-5 °C a 45 °C	
Alcance da temperatura de carregamento	0 °C a 60 °C	
Detalhes da garantia	1.000 ciclos de carregamento ou 12 meses (o que ocorrer primeiro)	
Classificação IP	IP54 + Proteção de envasamento em nível de placa	
Aeronave compatível	DJI Agras T40/T30	DJI Agras T10
Dispositivo de carregamento compatível	Estação de bateria inteligente T30, gerador inversor multifuncional D9000i	Estação de bateria inteligente T10, gerador inversor multifuncional D4500i
Capacidade	29.000 mAh	9.500 mAh
Energia	1.502 Wh	430 Wh
Potência máx. de carregamento	7.200 W	3.600 W
Tempo de carregamento da bateria*	De 9 a 12 minutos, quando a estação de bateria está conectada a dois cabos de alimentação CA; De 18 a 25 minutos, quando a estação de bateria está conectada a um cabo de alimentação CA;	De 7 a 10 minutos
Peso	Aprox. 10,2 kg	Aprox. 3,8 kg

* Testado em um ambiente de laboratório a uma temperatura de 25 °C usando uma estação de bateria inteligente T30/T10.

Compliance Information



EU Compliance Statement: SZ DJI TECHNOLOGY CO., LTD. hereby declares that this device is in compliance with the essential requirements and other relevant provisions of the Directive 2006/66/EC, 2014/30/EU. A copy of the EU Declaration of Conformity is available online at www.dji.com/euro-compliance

EU contact address: DJI GmbH, Industriestrasse 12, 97618, Niederlauer, Germany

GB Compliance Statement: SZ DJI TECHNOLOGY CO., LTD. hereby declares that this device is in compliance with the essential requirements and other relevant provisions of Electromagnetic Compatibility Regulations 2016.

A copy of the GB Declaration of Conformity is available online at www.dji.com/euro-compliance.

Declaración de cumplimiento UE: SZ DJI TECHNOLOGY CO., LTD. por la presente declara que este dispositivo cumple los requisitos básicos y el resto de provisiones relevantes de la Directiva 2006/66/CE, 2014/30/EU. Hay disponible online una copia de la Declaración de conformidad UE en www.dji.com/euro-compliance

Dirección de contacto de la UE: DJI GmbH, Industriestrasse 12, 97618, Niederlauer, Germany

EU-vertikaling van overeenstemming: SZ DJI TECHNOLOGY CO., LTD. verklaart hierbij dat dit apparaat voldoet aan de essentiële vereisten en andere relevante bepalingen van Richtlijn 2006/66/EG, 2014/30/EU.

De EU-vertikaling van overeenstemming is online beschikbaar op www.dji.com/euro-compliance

Contactadres EU: DJI GmbH, Industriestrasse 12, 97618, Niederlauer, Germany

Declaração de conformidade da UE: A SZ DJI TECHNOLOGY CO., LTD. declara, através deste documento, que este dispositivo está em conformidade com os requisitos essenciais e outras disposições relevantes da Diretiva 2006/66/CE, 2014/30/EU.

Existe uma cópia da Declaração de conformidade da UE disponível online em www.dji.com/euro-compliance

Endereço de contacto na UE: DJI GmbH, Industriestrasse 12, 97618, Niederlauer, Germany

Dichiarazione di conformità UE: SZ DJI TECHNOLOGY CO., LTD. dichiara che il presente dispositivo è conforme ai requisiti essenziali e alle altre disposizioni rilevanti della direttiva 2006/66/CE, 2014/30/EU.

Una copia della dichiarazione di conformità UE è disponibile online all'indirizzo Web www.dji.com/euro-compliance

Indirizzo di contatto UE: DJI GmbH, Industriestrasse 12, 97618, Niederlauer, Germany

Déclaration de conformité UE : Par la présente, SZ DJI TECHNOLOGY CO., LTD déclare que cet appareil est conforme aux principales exigences et autres clauses pertinentes de la directive européenne 2006/66/CE, 2014/30/EU.

Une copie de la déclaration de conformité UE est disponible sur le site www.dji.com/euro-compliance

Adresse de contact pour l'UE : DJI GmbH, Industriestrasse 12, 97618, Niederlauer, Germany

EU-Compliance: Hiermit erklärt SZ DJI TECHNOLOGY CO., LTD., dass dieses Gerät den wesentlichen Anforderungen und anderen einschlägigen Bestimmungen der EU-Richtlinie 2006/66/EC, 2014/30/EU.

Eine Kopie der EU-Konformitätserklärung finden Sie online auf www.dji.com/euro-compliance

Kontaktadresse innerhalb der EU: DJI GmbH, Industriestrasse 12, 97618, Niederlauer, Germany

Декларация за съответствие на ЕС: SZ DJI TECHNOLOGY CO., LTD. декларира, че това устройство отговаря на основните изисквания и другите приложими разпоредби на Директива 2006/66/ЕК, 2014/30/ЕС.

Копие от Декларацията за съответствие на ЕС ще намерите онлайн на адрес www.dji.com/euro-compliance

Адрес за контакт за ЕС: DJI GmbH, Industriestrasse 12, 97618, Niederlauer, Германия

Prohlášení o shodě pro EU: Společnost SZ DJI TECHNOLOGY CO., LTD. tímto prohlašuje, že tohle zařízení vyhovuje základním požadavkům a dalším příslušným ustanovením směrnice 2006/66/ES, 2014/30/EU.

Kopie prohlášení o shodě pro EU je k dispozici on-line na www.dji.com/euro-compliance

Kontaktní adresa v EU: DJI GmbH, Industriestrasse 12, 97618, Niederlauer, Německo

EU-overensstemmelseserklæring: SZ DJI TECHNOLOGY CO., LTD. erklærer hermed, at denne enhed er i overensstemmelse med de væsentlige krav og andre relevante bestemmelser i direktiv 2006/66/EC, 2014/30/EU.

Der er en kopi af EU-overensstemmelseserklæringen tilgængelig online på www.dji.com/euro-compliance

EU-kontaktadresse: DJI GmbH, Industriestrasse 12, 97618, Niederlauer, Tyskland

Δήλωση Συμμόρφωσης EE: ΗSZ DJI TECHNOLOGY CO., LTD. δια του παρόντος δηλώνει ότι η συσκευή αυτή συμμορφώνεται με τις βασικές απαιτήσεις και άλλες σχετικές διατάξεις της Οδηγίας 2006/66/ΕΚ, 2014/30/ΕΕ.

Αντίγραφο της Δήλωσης Συμμόρφωσης EE διατίθεται ηλεκτρονικά στη διεύθυνση www.dji.com/euro-compliance

Διεύθυνση επικοινωνίας στην EE: DJI GmbH, Industriestrasse 12, 97618, Niederlauer, Γερμανία

Elī vastavusikinnitus Käesolevaga teatab SZ DJI TECHNOLOGY CO., LTD., et see seade on kooskõlas direktiivi 2006/66/EE, 2014/30/EL oluliste nõuete ja muude asjakohaste sätetega.

Elī vastavusdeklaratsiooni koopia on kättesaadav veebis aadressil www.dji.com/euro-compliance

Kontaktadress ELis: DJI GmbH, Industriestrasse 12, 97618, Niederlauer, Saksamaa

Pranešimas dėl atitikties ES reikalavimams Bendrovė „SZ DJI TECHNOLOGY CO., LTD.“ tvirtina, kad šis prietaisas atitinka pagrindinius 2006/66/EB, 2014/30/ES direktyvos reikalavimus ir kitas susijusias nuostatas.

ES atitikties deklaracijos kopiją galite rasti adresu www.dji.com/euro-compliance

ES kontaktinis adresas: „DJI GmbH“, Industriestrasse 12, 97618, Niederlauer, Germany (Vokietija)

ES atbilstības paziņojums: SZ DJI TECHNOLOGY CO., LTD. ar šo apliecinā, ka šī ierīce atbilst direktīvas 2006/66/EC, 2014/30/ES pamatprasībām un pārējām būtiskiem nosacījumiem.

ES atbilstības deklarācijas kopija pieejama tiešsaistē vietnē www.dji.com/euro-compliance

ES kontaktadrese: DJI GmbH, Industriestrasse 12, 97618, Niederlauer, Vācija

EU:n vaatimustenmukaisuusvakuutus: SZ DJI TECHNOLOGY CO., LTD. ilmoittaa täten, että tämä laite on direktiivin 2006/66/EC, 2014/30/EU olennaisten vaatimusten ja sen muiden asiaankuuluvien ehtojen mukainen.

Kopio EU:n vaatimustenmukaisuusvakuutuksesta on saatavana verkossa osoitteessa www.dji.com/euro-compliance

Yhteystiedot EU:ssa: DJI GmbH, Industriestrasse 12, 97618, Niederlauer, Germany

RÁITEAS Comhliosta an AE: Dearthaíonn SZ DJI TECHNOLOGY CO., LTD. leis seo go bhfuil an gléas seo de réir na gceanglas riachtanach agus na bhforálacha abhartha eile sa Treoir 2006/66/CE, 2014/30/AE.

Tá coip de Dheartbhú Comhréireachta an AE ar fáil ar line ag www.dji.com/euro-compliance

Seoladh teagmhála san AE: DJI GmbH, Industriestrasse 12, 97618, Niederlauer, Germany

Dikjarazjoni ta' Konformità tal-UE: SZ DJI TECHNOLOGY CO., LTD. hawnhekk tididkijara li dan l-apparat huwa konformi mar-rekwiżiti essenzjali u ma' dispozizzjonijiet relevanti oħra tad-Direttiva 2006/66/KE, 2014/30/UE.

Kopja tad-Dikjarazjoni ta' Konformità tal-UE hija disponibbli onlajn fis-sit www.dji.com/euro-compliance

Indirizz ta' kuntatt tal-UE: DJI GmbH, Industriestrasse 12, 97618, Niederlauer, il-Germanja

Declaraċija UE de conformitate: Prin prezenta, SZ DJI TECHNOLOGY CO., LTD. declară faptul că acest dispozitiv este conform cu cerințele esențiale și celelalte prevederi relevante ale Directivei 2006/66/CE, 2014/30/UE.

Un exemplar al Declarației UE de conformitate este disponibil online, la adresa www.dji.com/euro-compliance

Adresa de contact pentru UE: DJI GmbH, Industriestrasse 12, 97618, Niederlauer, Germania

Izjava EU o skladnosti: Družba SZ DJI TECHNOLOGY CO., LTD. izjavlja, da ta naprava ustreza osnovnim zahtevam in drugim ustreznim določbam Direktive 2006/66/ES, 2014/30/EU.

Kopija izjave EU o skladnosti je na voljo na spletni strani www.dji.com/euro-compliance

Kontaktni naslov EU: DJI GmbH, Industriestrasse 12, 97618, Niederlauer, Nemčija

EU izjava o sukladnosti: Tvrtka SZ DJI TECHNOLOGY CO., LTD. izjavljuje da je ovaj uređaj izrađen u skladu s osnovnim zahtjevima i ostalim relevantnim odredbama Direktive 2006/66/EC, 2014/30/EU.

Kopija EU izjave o sukladnosti dostupna je na mrežnoj stranici www.dji.com/euro-compliance

Adresa EU kontakta: DJI GmbH, Industriestrasse 12 97618, Niederlauer, Njemačka

Vyhlasenie o zhode EÚ: SZ DJI TECHNOLOGY CO., LTD. týmto vyhlasuje, že toto zariadenie je v zhode so základnými požiadavkami a ďalšími relevantnými ustanoveniami smernice 2006/66/ES, 2014/30/EÚ.

Kópia tohto Vyhlasenia o zhode EÚ je k dispozícii online na www.dji.com/

euro-compliance

Kontaktná adresa v EÚ: DJI GmbH, Industriestrasse 12, 97618, Niederlauer, Nemecko

Deklaracija zgodnosti UE: Firma SZ DJI TECHNOLOGY CO., LTD. niniejszym oświadczam, że przedmiotowe urządzenie jest zgodne z zasadniczymi wymogami i innymi stosownymi postanowieniami dyrektywy 2006/66/WE, 2014/30/UE.

Kopię deklaracji zgodności UE można znaleźć w Internecie na stronie www.dji.com/euro-compliance

Adres do kontaktu w UE: DJI GmbH, Industriestrasse 12, 97618, Niederlauer, Niemcy

EU megfeleléségi nyilatkozat: A SZ DJI TECHNOLOGY CO., LTD. ezúton megerősíti, hogy ez az eszköz megfelel a 2006/66/EK, 2014/30/EU irányelvek alapvető követelményeinek és más vonatkozó rendelkezésének.

Az EU megfeleléségi nyilatkozat másolata elérhető a www.dji.com/euro-compliance oldalon

EU kapcsolati cím: DJI GmbH, Industriestrasse 12, 97618, Niederlauer, Németország

EU-försäkran om efterlevnad: SZ DJI TECHNOLOGY CO., LTD. härmed förklarar att denna enhet uppfyller de väsentliga kraven och andra relevanta bestämmelser i direktivet 2006/66/EC, 2014/30/EU.

En kopia av EU-försäkran om efterlevnad finns att tillgå online på adressen www.dji.com/euro-compliance

Kontaktadress EU: DJI GmbH, Industriestrasse 12, 97618, Niederlauer, Tyskland

Yfirlýsing um fylgni við reglur ESB: SZ DJI TECHNOLOGY CO., LTD. lýsir hér með yfir að þetta tæki hliti mikilvægum kröfum og öðrum viðeigandi ákvæðum tilskipunar 2006/66/EC, 2014/30/ESB.

Nálágast má eintak af ESB-samræmisyfirlýsingunni á netinu á www.dji.com/euro-compliance

Heimilisfang ESB-tengillöar: DJI GmbH, Industriestrasse 12, 97618, Niederlauer, Germany

AB Uygunluk Beyanı: SZ DJI TECHNOLOGY CO., LTD. bu belge ile bu cihazın temel gerekliliklere ve 2006/66/EC, 2014/30/EU sayılı Direktifin diğer ilgili hükümlerine uygun olduğunu beyan eder.

AB Uygunluk Beyanının bir kopyasına www.dji.com/euro-compliance adresinden çevrim içi olarak ulaşılabilir

AB için iletişim adresi: DJI GmbH, Industriestrasse 12, 97618, Niederlauer, Almanya

部件名称	有害物质					
	铅 (Pb)	汞 (Hg)	镉 (Cd)	六价铬 (Cr ⁶⁺)	多溴联苯 (PBB)	多溴二苯醚 (PBDE)
线路板	×	○	○	○	○	○
外壳	×	○	○	○	○	○
金属部件 (铜合金)	×	○	○	○	○	○
内部线材	×	○	○	○	○	○
其他配件	×	○	○	○	○	○

本表格依据 SJ/T 11364 的规定编制。
 ○: 表示该有害物质在该部件所有均质材料中的含量均在 GB/T 26572 规定的限量要求以下。
 ×: 表示该有害物质至少在该部件的某一均质材料中的含量超出 GB/T 26572 规定的限量要求。
 (产品符合欧盟 ROHS 指令环保要求)





WE ARE HERE FOR YOU



DJI Support

<https://www.dji.com/support>



Facebook



YouTube

For the latest information on Agras products, scan the Facebook or YouTube QR code.



Download the latest version from
www.dji.com/t30 or www.dji.com/t10

This content is subject to change.

If you have any questions about this document, please contact DJI by sending a message to DocSupport@dji.com

AGRAS and © are trademarks of DJI.
Copyright © 2021 DJI All Rights Reserved.



T30DCCM0102