

PHANTOM 3 SE

用户手册 V1.0

2017.03

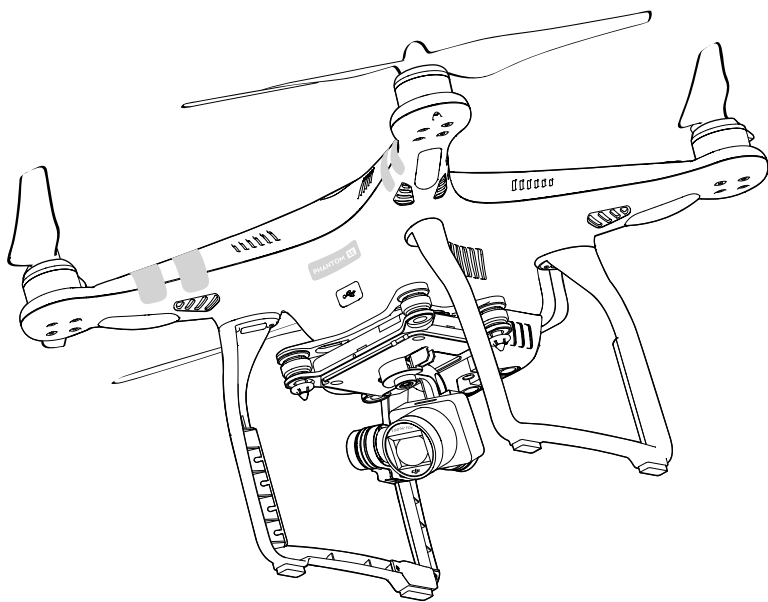

🔍 快速搜索关键词

PDF 电子文档可以使用查找功能搜索关键词。例如在 Adobe Reader 中，Windows 用户使用快捷键 Ctrl+F，Mac 用户使用 Command+F 即可搜索关键词。

👉 点击目录跳转

用户可以通过目录了解文档的内容结构，点击标题即可跳转到相应页面。

🖨️ 打印文档

本文档支持高质量打印。

阅读提示

符号说明

🚫 禁止

⚠️ 重要注意事项

💡 操作、使用提示

📖 词汇解释、参考信息

使用建议

DJI™ 为 PHANTOM™ 3 SE 用户提供了教学视频和以下文档资料：

1. 《物品清单》
2. 《Phantom 3 SE 用户手册》
3. 《Phantom 3 SE 快速入门指南》
4. 《Phantom 3 免责声明和安全操作指引》
5. 《Phantom 3 智能飞行电池安全使用指引》

建议用户首先阅读《Phantom 3 免责声明和安全操作指引》，再使用《Phantom 3 SE 快速入门指南》了解使用过程。仔细阅读《Phantom 3 SE 用户手册》以充分了解本产品。对于已使用过 DJI 产品的用户，请阅读《Phantom 3 SE 快速入门指南》。

下载 DJI GO App

使用本产品过程中，还需要下载安装 DJI GO App，扫描以下二维码以获得下载地址：

DJI GO App 支持 Android V4.1.2 以上系统，支持 iOS 8.0 及以上。



目录

阅读提示	2
符号说明	2
使用建议	2
下载 DJI GO App	2
产品概述	6
简介	6
功能亮点	6
组装飞行器	7
飞行器部件名称	8
遥控器部件名称	8
飞行器	11
飞行器概述	11
飞行模式	11
飞行器状态指示灯	11
飞行器状态指示灯说明	12
自动返航	12
视觉定位	15
飞行数据	16
螺旋桨	16
电 池	18
遥控器	23
遥控器概述	23
遥控器操作	23
遥控器合规版本	28

云台相机	30
相机概述	30
云台	31
DJI GO App 主界面	34
相机	34
编辑器	36
天空之城	36
我	36
飞行	38
飞行环境要求	38
飞行限制以及特殊区域限飞	38
飞行前检查	42
指南针校准	42
自动起飞 / 自动降落	43
手动启动 / 停止电机	44
基础飞行	44
附录	47
规格参数	47
固件升级方法	49
智能飞行	49
售后保修信息	49

产品概述

本章主要介绍 Phantom 3 SE 的功能特点，指导如何安装飞行器，以及介绍飞行器与遥控器各个部件的名称。

产品概述

简介

Phantom 3 SE 由飞行器、遥控器、云台相机以及配套使用的 DJI GO App 组成。飞控系统集成于飞行器机身内，一体式云台位于机身下部，用户可通过安装于移动设备上的 DJI GO App 控制云台以及相机。Wi-Fi 图传整合于遥控器内部，用于图像传输。

功能亮点

Phantom 3 SE 配备 20 mm (35 mm 格式等效) 低畸变广角相机和高精度防抖云台，可拍摄 1200 万像素 JPEG 以及无损 RAW 格式的照片。在视频拍摄方面，Phantom 3 SE 最高规格可以拍摄 4K 每秒 30 帧超高清视频。

采用 DJI 领先的飞控系统，配合全新的智能电机驱动器，提供了敏捷、稳定、安全的飞行性能。Phantom 3 SE 配备视觉定位系统，可在超低空或室内实现稳定飞行和悬停。返航功能可使飞行器失去遥控信号或电量不足时自动飞回返航点并自动降落。可通过 DJI GO App 在移动设备上实时显示高清画面，稳定传输最高 720 P 图像以及上下行数据。

Phantom 3 SE 配备高能量密度智能电池和高效率的动力系统，最大平飞速度 16 米 / 秒，最大续航时间约为 25 分钟。*

* 最大飞行时间为实验环境下测试可实现的最大时间，仅供参考。

组装飞行器

准备飞行器

1. 按箭头方向移除云台锁扣。

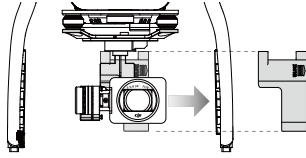

2. 安装 4 只螺旋桨，将带黑色桨帽的螺旋桨逆时针旋转安装到有黑点的电机上，将带银色桨帽的螺旋桨顺时针安装到没有黑点的电机上。

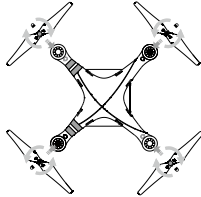

⚠ 确保螺旋桨安装正确；手动拧紧每只螺旋桨，确保螺旋桨都安装稳固。

安装智能飞行电池

将电池以正确的方向推入电池仓，直到“咔”的一声，以确保电池卡紧在电池仓内。

如果电池没有卡紧，有可能导致电源接触不良，可能会影响飞行的安全性，甚至无法起飞。

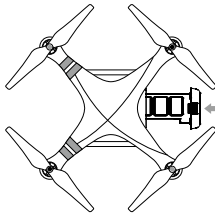

准备遥控器

展开遥控器上的移动设备支架。

1. 按下移动设备支架侧边的按键以伸展支架，放置移动设备。
2. 调整支架确保夹紧移动设备。

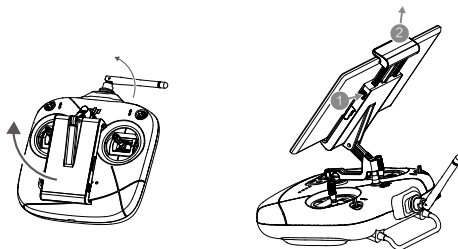

飞行器部件名称

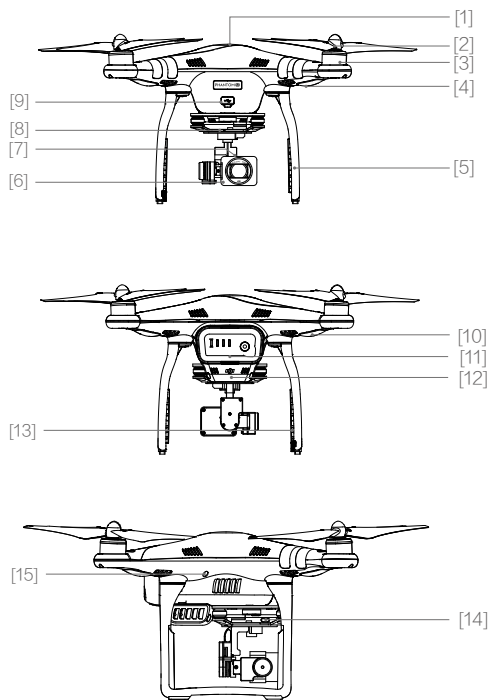

- [1] GPS
- [2] 螺旋桨
- [3] 电机
- [4] 机头 LED 指示灯
- [5] 起落架
- [6] 一体式云台相机
- [7] 相机 Micro SD 卡槽
- [8] 相机状态指示灯
- [9] Micro USB 接口
- [10] 飞行器状态指示灯
- [11] 智能飞行电池
- [12] 视觉定位系统
- [13] 天线
- [14] 相机数据接口
- [15] 对频按键

遥控器部件名称

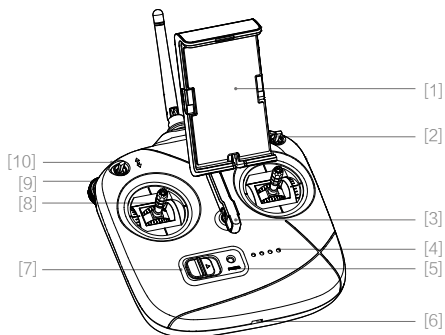

- [1] 移动设备支架
- [2] 三位开关 S1
- [3] 吊带挂钩
- [4] 电池电量指示灯
- [5] 状态指示灯
- [6] Micro USB 充电接口
- [7] 电源开关
- [8] 摇杆
- [9] 云台俯仰控制拨轮
- [10] 三位开关 S2

[11] 内置天线

[12] 提手

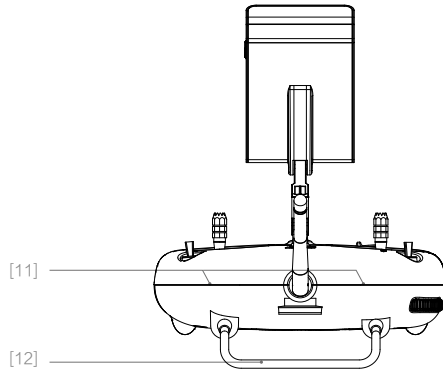

飞行器

本章介绍飞行器的系统组成，以及各功能特点。

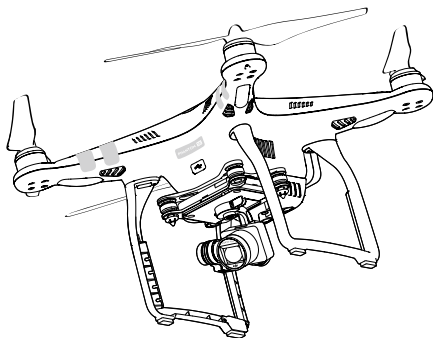

飞行器

飞行器概述

Phantom 3 SE 飞行器主要由飞控、通讯系统、定位系统、动力系统、以及电池组成。本章节将详细介绍飞行器上各个部件的功能。

飞行模式

Phantom 3 SE 采用 DJI 全新一代飞控，该飞控支持如下飞行模式：

P 模式（定位）：使用 GPS 模块或视觉定位系统以实现飞行器精确悬停。根据 GPS 信号接收强弱状况，P 模式在以下三种状态中动态切换：



P-GPS：GPS 卫星信号良好，使用 GPS 模块实现精确悬停。

P-OPTI：GPS 卫星信号欠佳或在室内无 GPS，使用视觉定位系统实现精确悬停。

P-ATTI：GPS 卫星信号欠佳，且不满足视觉定位条件，仅提供姿态增稳。

A 模式（姿态）：不使用 GPS 模块与视觉定位系统进行定位，仅提供姿态增稳，若 GPS 卫星信号良好可实现返航。

F 模式（功能）：辅助功能模式，具体功能设置方法，请参见附录。

 通过遥控器上 S1 开关可以切换飞行器的飞行模式。飞行模式默认锁定于 P 模式，如需在不同的飞行模式之间切换，需进入 DJI GO App 中的“相机”界面，点击“”选择“允许切换飞行模式”以解除锁定。

飞行器状态指示灯

Phantom 3 SE 机身上包含飞行器机头 LED 指示灯以及飞行器状态指示灯，位置如下图所示。

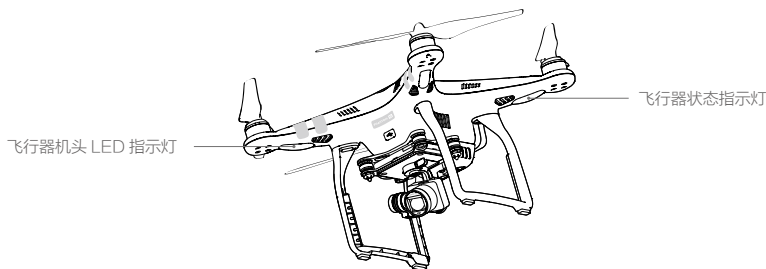

飞行器机头 LED 指示灯用于指示飞行器的机头方向，电机启动后将显示红灯常亮。飞行器状态指示灯指示当前飞控系统的状态。请参考下表了解不同的闪灯方式所表示的飞控系统状态。夜间拍摄时，用户可以进入 App 关闭飞行器机头 LED 指示灯以获得更好的拍摄效果。

飞行器状态指示灯说明

正常状态



	红绿黄连续闪烁	系统自检
	黄绿灯交替闪烁	预热
	绿灯慢闪	P 模式，使用 GPS 定位
	X2 绿灯双闪	P 模式，使用视觉定位系统定位
	黄灯慢闪	A 模式，无 GPS 无视觉定位

警告与异常

	黄灯快闪	遥控器信号中断
	红灯慢闪	低电量报警
	红灯快闪	严重低电量报警
	红灯间隔闪烁	放置不平或传感器误差过大
	红灯常亮	严重错误
	红黄灯交替闪烁	指南针数据错误，需校准

自动返航

Phantom 系列飞行器具备自动返航功能。若起飞前成功记录了返航点，则当遥控器与飞行器之间失去通讯信号时，飞行器将自动返回返航点并降落，以防止发生意外。Phantom 3 SE 为用户提供了三种不同的返航方式，它们分别为智能返航、智能低电量返航以及失控返航。

	GPS	描述
返航点		起飞时或飞行过程中，GPS 信号首次达到  （两格及以上）时，将记录为飞行器当前位置为返航点，记录成功后，飞行器状态指示灯将快速闪烁若干次。

智能返航

智能返航模式可通过遥控器 S2 开关或 DJI GO App 中的相机界面启动。启动后飞行器状态指示灯仍按照当前飞行模式闪烁。智能返航过程中，用户仍能控制飞行器航向，通过遥控器上的 S1 开关或 DJI GO App 退出智能返航后，用户可重新获得控制权。

智能低电量返航

智能飞行电池电量过低时，没有足够的电量返航，此时用户应尽快降落飞行器，否则飞行器将会直接坠落，导致飞行器损坏或者引发其它危险。为防止因电池电量不足而出现不必要的危险，Phantom 3 SE 主控将会根据飞行的位置信息，智能地判断当前电量是否充足。若当前电量仅是

够完成返航过程，DJI GO App 将提示用户是否需要执行返航。若用户在 10 秒内不作选择，则 10 秒后飞行器将自动进入返航。返航过程中可上下拨动遥控器 S1 开关取消返航过程。智能电量返航在同一次飞行过程中仅出现一次。

若当前电量仅足够实现降落，飞行器将强制下降，不可取消。返航和下降过程中均可通过遥控器（若遥控器信号正常）控制飞行器。

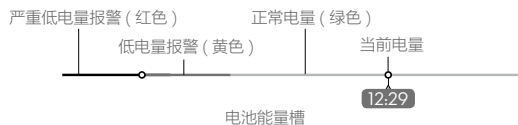

电量指示	含义	飞行器状态指示灯	DJI GO App 界面提示	飞行
智能低电量返航	剩余电量仅够安全返航。	红灯慢闪	提示是否自动返航降落，若不做选择，10 秒后飞行器将默认返航，用户可选择立刻返航或取消返航。	选择执行后，飞行器将自主返航降落并停止电机。更换电池后，即可重新飞行。用户亦可在返航过程中重新获取控制权，自行降落。注意：重新获取控制权后，将不会再次出现低电量报警返航提示框。
智能低电量降落	剩余电量仅够从当前高度降落。	红灯快闪	提示用户正强制降落，不可取消。	飞行器将缓慢自行降落并停止电机。
预计剩余飞行时间	当前电量所能支持的剩余飞行时间。	无	无	无

- 飞行器自动下降过程中也可以推油门杆使飞行器悬停，操控飞行器转移到更合适的地方再降落。
- 电池能量槽上的颜色区间以及预计剩余飞行时间信息，将根据飞行器的飞行高度以及离返航点的距离动态调整。

失控返航





当 GPS 信号良好，指南针工作正常，且飞行器成功自动或手动记录返航点后，如无线信号（遥控器信号或图像信号）中断超过 3 秒，飞控系统 will 接管飞行器控制权，控制飞行器飞回最近记录的返航点。如果在返航过程中，无线信号恢复正常，返航过程仍将继续，但用户可以通过遥控器控制飞行航向，且可通过上下拨动遥控器 S1 开关取消返航。

返航过程图解

 <p>1 记录返航点</p> <p>飞行器状态指示灯 绿灯慢闪</p>	 <p>2 确认返航点</p> <p>飞行器状态指示灯 绿灯快闪 6 次</p>	 <p>3 遥控器信号丢失，飞行器悬停</p> <p>飞行器状态指示灯 黄灯快闪</p>
 <p>4 信号丢失超过 3 秒，飞行器准备返航</p> <p>飞行器状态指示灯 黄灯快闪</p>	 <p>5 返航（返航高度 20m 可自定义）</p> <p>飞行器状态指示灯 黄灯快闪</p>	 <p>6 飞行器悬停 5 秒后降落</p> <p>飞行器状态指示灯 黄灯快闪</p>

- ⚠️
- 当 GPS 信号欠佳或者 GPS 不工作时，无法实现返航。
 - 若在飞行器水平距离返航点 20 米以内触发返航，由于飞行器已经处于视距范围内，所以飞行器将会从当前位置自动下降并降落，而不会爬升至返航高度。返航过程中，当飞行器上升至 20 米以后，若用户推动油门杆，则飞行器将会停止上升并从当前高度返航。
 - 自动返航过程中，飞行器无法躲避障碍物。所以在起飞前务必先进入 DJI GO App 的“相机”界面，选择 , 设置适当的返航高度。
 - 返航过程中，在飞行器上升至预设返航高度前，飞行器不可控，但用户可以通过夺回控制权取消上升过程。

自动返航安全注意事项

	<p>智能返航或智能低电量返航过程中，飞行器无法躲避障碍物，但用户可使用遥控器控制飞行器航向。所以在起飞前务必先进入 DJI GO App 的“相机”界面，选择 , 设置适当的返航高度。</p>
	<p>自动返航（包括智能返航，智能低电量返航和失控返航）过程中，在飞行器上升至 20 米高度前，飞行器不可控，但用户仍可以终止返航以停止上升过程。</p>
	<p>若在飞行器水平距离返航点 20 米以内触发返航，由于飞行器已经处于视距范围内，所以飞行器将会从当前位置自动下降并降落，而不会爬升至预设高度。</p>
	<p>当 GPS 信号欠佳或者 GPS 不工作时，不可使用自动返航。</p>



返航过程中,当飞行器上升至 20 米以后但没达到预设返航高度前,若用户推动油门杆,则飞行器将会停止上升并从当前高度返航。

视觉定位

视觉定位系统为超声波与图像双结合的定位系统,通过超声波判断当前高度,同时利用摄像头以获取飞行器位置信息,从而使飞行器精确定位。视觉定位系统位于飞行器底部,由摄像头 [1] 和超声波传感器 [2] 两个模块组成。除了定位功能以外,它也能提供飞行器对地高度参考。

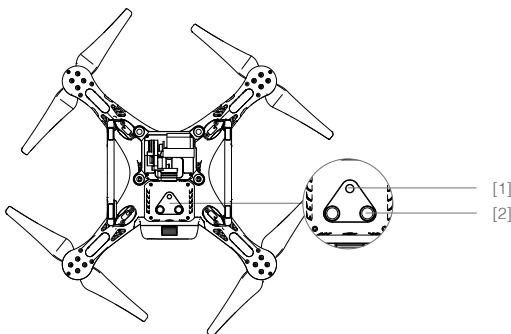

典型使用场景

视觉定位系统适用于高度为 3 米以下、无 GPS 信号或 GPS 信号欠佳的环境,特别适用于室内飞行。

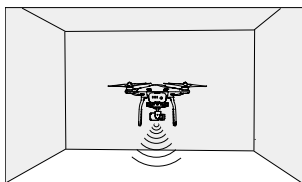

使用步骤

1. 使遥控器 S1 开关处于最上方。
2. 开启智能飞行电池,等待至飞行器状态指示灯显示绿灯双闪。
3. 掰杆起飞,且飞行器对地高度在 3 米以下时,视觉定位系统自动工作无需人工干预。

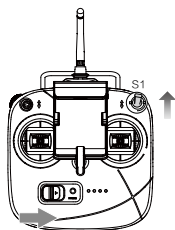

⚠ 视觉系统测量精度容易受光照强度，物体表面纹理情况所影响，而且超声波则会在某些吸音材料上会出现不能正常测距的情况。如果在视觉和超声波失效的情况下，视觉定位模式会自动切换到姿态模式。所以以下场景，谨慎使用视觉定位系统：

- 低空（0.5 米以下）快速飞行时，视觉定位系统可能会无法定位。
- 纯色表面（例如纯黑、纯白、纯红、纯绿）。
- 有强烈反光或者倒影的表面。
- 飞行器速度不宜过快，如离地 1 米处时飞行速度不可超过 4 米 / 秒，离地 2 米不可超过 8 米秒。
- 水面或者透明物体表面。
- 运动物体表面（例如人流上方、大风吹动的灌木或者草丛上方）。
- 光照剧烈快速变化的场景。
- 在特别暗（光照小于 10lux）或者特别亮（光照大于 10,000 lux）的物体表面。
- 对超声波有很强吸收作用的材质表面（例如很厚的地毯）。
- 纹理特别稀疏的表面。
- 纹理重复度很高的物体表面（例如颜色相同的小格子砖）。
- 倾斜度超过 30 度的物体表面（不能收到超声波回波）。

- ☀：
- 请确保视觉定位系统的摄像头清晰无污点。
 - 视觉定位系统使用高度为 3 米以内。
 - 由于视觉定位系统依赖地表图像来获取位移信息，请确保周边环境光源充足，地面纹理丰富。
 - 视觉定位系统在水面、光线昏暗的环境以及地面无清晰纹理的环境中无法定位。
 - 在使用视觉定位系统的过程中，注意附近不要开启其它 40KHz 超声波设备，包括其它飞行器。



- ⊗ 由于视觉定位系统会发出人耳无法感知的超声波，该超声波或会引起动物不安，使用时请远离动物。



飞行数据

Phantom 3 SE 飞控具备飞行记录功能，飞行器开启电源以后的所有飞行相关数据都将存放于飞控系统中，开启飞行器，连接遥控器至移动设备并进入 DJI GO App，进入“高级设置”可读取飞行数据。

螺旋桨

Phantom 3 SE 使用 9 寸螺旋桨，桨帽颜色分为黑色和银色两种，分别代表不同的旋转方向。

螺旋桨	银色	黑色
示意图		
安装位置	安装到没有黑点的电机轴上。	安装到有黑点的电机轴上。

- 符号说明
-  锁紧：表示沿该方向可拧紧螺旋桨到电机上。
 -  解锁：表示沿该方向可从电机上卸下螺旋桨。

安装方法

1. 将黑色桨帽的螺旋桨逆时针安装到带黑点的电机上；将银色桨帽的螺旋桨顺时针安装到没有黑点的电机上。安装时一只手握住电机，另一只手拧紧螺旋桨。安装时均沿锁紧方向拧紧螺旋桨。

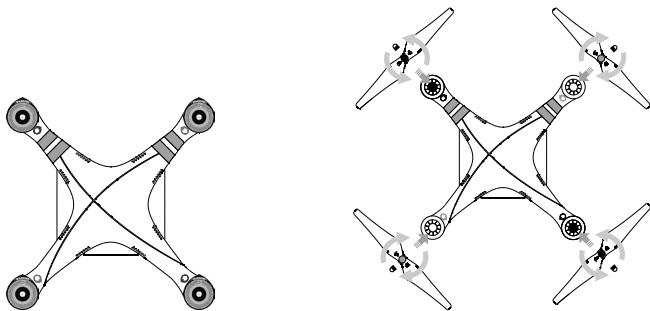

-  请确保螺旋桨安装位置正确。若安装错误飞行器将不能正常飞行。
- 务必手动拧紧螺旋桨，确保螺旋桨安装牢固。否则可能发生安全事故。
 - 由于桨叶较薄，请小心操作，以防意外划伤。
 - 请使用 DJI 提供的螺旋桨，不可混用不同型号的螺旋桨。
 - 螺旋桨为易损耗品，如有需要，请另行购买。
 - 每次飞行前请务必检查各螺旋桨是否完好。如有老化，破损或变形，请更换后再飞行。
 - 请勿贴近旋转的螺旋桨和电机，以免割伤。

拆卸方法

使用拆桨夹固定电机，然后沿解锁方向将螺旋桨旋转取下。

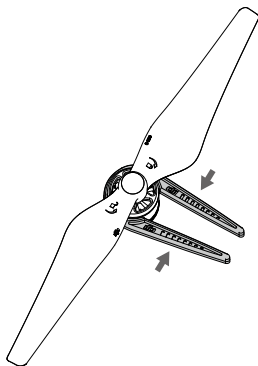

电池

简介

智能飞行电池是专门为 Phantom 3 SE 设计的一款容量为 4480mAh、电压为 15.2V、带有充放电管理功能的电池。该款电池采用全新的高能电芯，并使用先进的电池管理系统为飞行器提供充沛电力。智能飞行电池必须使用 DJI 官方提供的专用充电器进行充电。

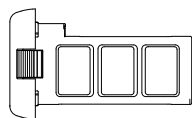

智能飞行电池

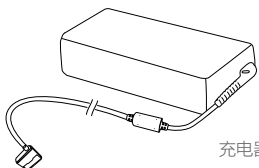

充电器

△ 首次使用智能电池前，请务必将智能电池电量充满。

智能飞行电池功能

智能飞行电池具有以下功能：

1. **电量显示：**电池自带电量指示灯，可以显示电池当前电池电量。
2. **寿命显示：**电池自带电量指示灯，可以显示当前电池寿命。
3. **电池存储自放电保护：**电池电量大于 65% 无任何操作存储 10 天后，电池可启动自放电至 65% 电量，以保护电池。自放电过程持续约 2 天，期间无 LED 灯指示，可能会有轻微发热，属正常现象。保护启动时间参数可以通过 DJI GO App 设置。
4. **平衡充电保护：**自动平衡电池内部电芯电压，以保护电池。
5. **过充电保护：**过度充电会严重损伤电池，当电池充满后会自动会停止充电。
6. **充电温度保护：**电池温度为 5℃ 以下或 40℃ 以上时充电会损坏电池，在此温度时电池将不启动充电。
7. **充电过流保护：**大电流充电严重损伤电池，当充电电流大于 8A，电池会停止充电。
8. **过放电保护：**过度放电会严重损伤电池，当电池放电至 12V，电池会切断输出。
9. **短路保护：**在电池检测到短路的情况下，会切断输出，以保护电池。
10. **电芯损坏检测：**在电池检测到电芯损坏或者电芯严重不平衡的情况下，会提示电池已经损坏。
11. **电池使用异常记录：**可显示最近 31 次电池使用异常记录，如电池短路、放电电流过大等。
12. **休眠保护：**当电池处于开启状态时，若未连接任何用电设备，电池在 20 分钟后会进入到休眠状态，以保持电量。
13. **通讯：**飞行器可以通过电池上的通讯接口实时获得电池信息，例如电压、电量、电流等。

△ 使用电池前请仔细阅读并严格遵守 DJI 在本手册、免责声明、电池表面贴纸上的要求。未按要求使用造成的后果由用户承担。

使用电池

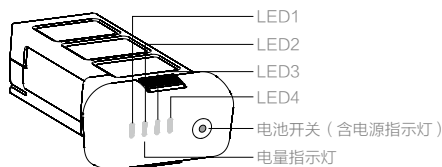

开启 / 关闭电池

开启电池: 在电池关闭状态下, 先短按电池开关一次, 再长按电池开关 2 秒以上, 即可开启电池。

电池开启时, 电源指示灯为红灯常亮, 电量指示灯显示当前电池电量。

关闭电池: 在电池开启状态下, 先短按电池开关一次, 再长按电池开关 2 秒以上, 即可关闭电池。

电池关闭后, 指示灯均熄灭。

低温使用注意事项:

1. 在低温环境 (-10°C 至 5°C) 下使用电池, 电池容量将骤减从而导致飞行时间急剧减少。当电池温度在 -10°C 与 5°C 范围内, 需满足一定电压条件方可起飞。使用前请充满电并对电池保温。
2. 不推荐在 -10°C 的环境下使用电池。
3. 在低温环境下, 当 DJI GO App 提示 “低电压报警” 时建议立刻停止飞行。
4. 在低温环境下, 建议在飞行前将电池预热至 5°C 以上, 预热至 20°C 以上更佳。

⚠ 在寒冷环境下飞行前, 可将电池插入飞行器内预热 1 至 2 分钟, 当电池充分预热后再起飞。

查看电量

在电池关闭状态下, 短按电池开关一次, 可查看当前电量。

☐ 电量指示灯可用于显示电池充放电过程中的电池电量以及电池寿命, 指示灯定义如下。

☐ 表示 LED 灯在指示过程中常亮

☐ 表示 LED 灯在指示过程中有规律地闪亮

☐ 表示 LED 灯熄灭

电量指示灯				
LED1	LED2	LED3	LED4	当前电量
☐	☐	☐	☐	87.5%~100%
☐	☐	☐	☐	75%~87.5%
☐	☐	☐	☐	62.5%~75%
☐	☐	☐	☐	50%~62.5%
☐	☐	☐	☐	37.5%~50%
☐	☐	☐	☐	25%~37.5%
☐	☐	☐	☐	12.5%~25%
☐	☐	☐	☐	0%~12.5%
☐	☐	☐	☐	=0%

查看寿命

电池寿命表示电池剩余的使用期限。在电池关闭状态下，长按电池开关 5 秒以上直至电源指示灯闪烁，此时电量指示灯显示电池寿命。2 秒之后所有指示灯将熄灭。

电池寿命指示灯				
LED1	LED2	LED3	LED4	当前电池寿命
□	□	□	□	90%~100%
□	□	□	◐	80%~90%
□	□	□	□	70%~80%
□	□	◐	□	60%~70%
□	□	□	□	50%~60%
□	◐	□	□	40%~50%
□	□	□	□	30%~40%
◐	□	□	□	20%~30%
□	□	□	□	低于 20%

⚠ 电池寿命显示为 0%，不建议继续使用。

📱 可在 DJI GO App 的设置页面查看更多电池信息。

充电

1. 连接充电器到交流电源（100-240V，50/60Hz；如果需要，请使用电源转换插头）。
2. 在电池开启或关闭的状态下，连接电池与充电器。
3. 充电状态下电池电量指示灯将会循环闪烁，并指示当前电量。
4. 电量指示灯全部熄灭时表示电池已充满。请取下电池和充电器，完成充电。
5. 飞行结束后电池温度较高，须待电池降至室温再对电池进行充电。
6. 电池最佳充电温度范围为 5℃ 至 40℃，若电芯的温度不在此范围，电池管理系统将禁止充电。

- ⚠
- 使用标配充电器充电。
 - 在将电池安装或拔出飞行器之前，请保持电池电源处于关闭状态。请勿在电池电源打开状态下插拔电池。

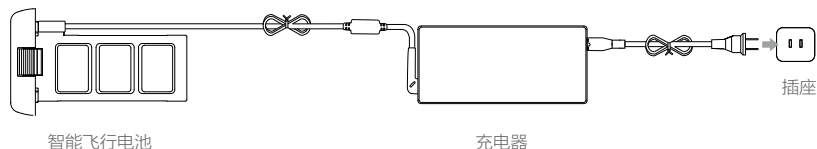

充电指示灯				
LED1	LED2	LED3	LED4	当前电池电量
				0%~25%
				25%~50%
				50%~75%
				75%~100%
				充满

充电保护指示

电池 LED 灯可显示由于充电异常触发的电池保护的相关信息。

充电指示灯					
LED1	LED2	LED3	LED4	显示规则	保护项目
				LED2 每秒闪 2 次	充电电流过大
				LED2 每秒闪 3 次	充电短路
				LED3 每秒闪 2 次	充电过充导致电池电压过高
				LED3 每秒闪 3 次	充电器电压过高
				LED4 每秒闪 2 次	充电温度过低
				LED4 每秒闪 3 次	充电温度过高

排除故障（充电电流过大，充电短路，充电过充导致电池电压过高，电压过高）后，请按下电池开关取消 LED 灯保护提示，重新拔插充电器恢复充电。如遇到充电温度异常，则等待充电温度恢复正常，电池将自动恢复充电，无需重新拔插充电器。

- 智能飞行电池必须使用 DJI 官方指定的专用充电器进行充电，对于使用非 DJI 官方提供的充电器进行充电所造成的一切后果，DJI 将不予负责。
- 若电池当前电量高于 95%，需要开启电池才能充电。

放电方法

慢速放电：将电池安装在飞行器中，开启电池，静态放电至电池电量为 8% 以下或直至电池自动关闭。电池电量可通过 DJI GO App 查看。不建议开启电机，以免增加电机磨损。

快速放电：将电池安装在飞行器中，在室外飞行至低电量报警并自动降落后，继续放电至电量为 8% 以下或直至电池自动关闭。

遥控器

本章节介绍遥控器的各项功能，包括如何操控飞行器以及操作相机。

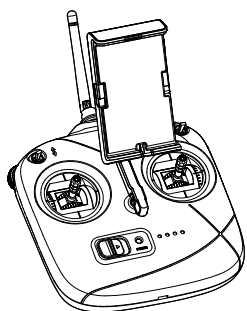

遥控器

遥控器概述

遥控器是一款工作于 2.4GHz 和 5.8GHz 频段的无线电通信设备，出厂时遥控器与飞行器已经成功对频，默认操控模式为美国手。操控模式和合规版本均可进入 DJI GO App 中进行修改。遥控器内置了 Wi-Fi 图传以传输图像至 DJI GO App 显示。

- ☞ 合规版本：Phantom 3 SE 遥控器同时符合 CE 标准和 FCC 标准。
- 操控模式：遥控器根据操控习惯分为美国手（Mode 2）、日本手（Mode 1）和中国手（Mode 3），也可以在 DJI GO App 中自定义。建议初学者使用美国手作为操控方式。
- 美国手：控制油门的摇杆为遥控器的左摇杆。
- 日本手：控制油门的摇杆为遥控器的右摇杆。

遥控器操作

开启与关闭

Phantom 3 SE 遥控器内置容量为 2600 mAh 的可充电电池，可通过电池电量指示灯查看当前电量。

1. 向右拨动电源开关，开启遥控器。
2. 遥控器开启时有提示音，开启后电源指示灯绿灯常亮并伴随蜂鸣器发出提示音表示正在与飞行器建立连接，连接成功后电源指示灯为绿灯常亮。

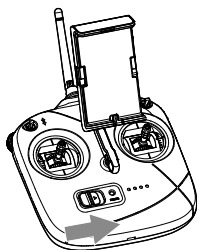

遥控器充电

通过 Micro USB 充电接口给遥控器充电。

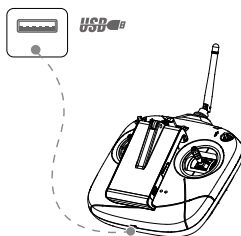

USB 充电器完全充满约需 2.5 小时
(充电电流为 1.5A 时)

操控飞行器

遥控器的摇杆模式分为美国手、日本手和中国手，如下图所示。

美国手 (Mode 2)

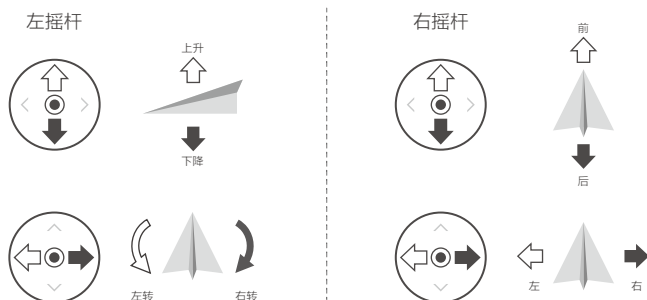

日本手 (Mode 1)

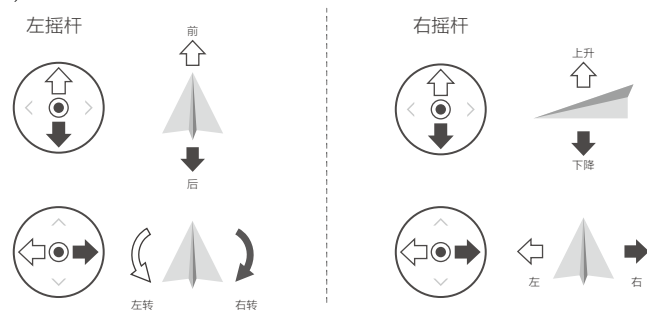



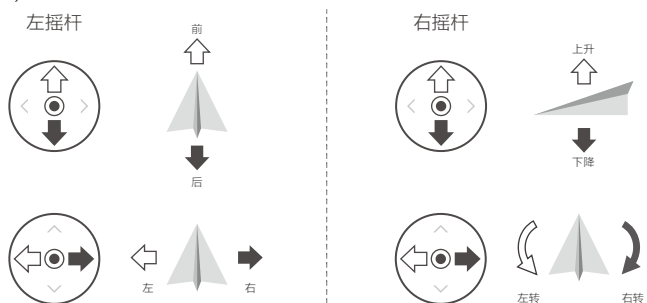

中国手 (Mode 3)

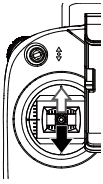
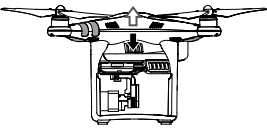
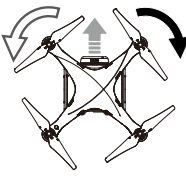
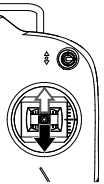
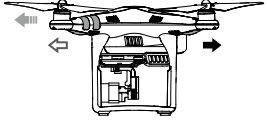

本手册以美国手 (Mode 2) 为例说明遥控器的操控方式。

 摇杆回中 / 中位: 遥控器的摇杆处于中间位置。

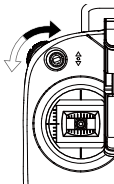
摇杆杆量: 遥控器摇杆偏离摇杆中位的偏移量。

遥控器 (美国手)	飞行器 (◀为机头朝向)	控制方式
		<p>油门摇杆用于控制飞行器升降。</p> <p>往上推杆, 飞行器升高; 往下拉杆, 飞行器降低; 中位时飞行器的高度保持不变 (自动定高)。</p> <p>飞行器起飞时, 必须将油门杆往上推过中位, 飞行器才能离地起飞 (请缓慢推杆, 以防飞行器突然急速上冲)。</p>
		<p>偏航杆用于控制飞行器航向。</p> <p>往左推杆, 飞行器逆时针旋转;</p> <p>往右推杆, 飞行器顺时针旋转;</p> <p>中位时旋转角度为零, 飞行器不旋转。</p> <p>摇杆杆量对应飞行器旋转的角速度, 杆量越大, 旋转的角速度越大。</p>
		<p>俯仰杆用于控制飞行器前后飞行。</p> <p>往上推杆, 飞行器向前倾斜, 并向前飞行; 往下拉杆, 飞行器向后倾斜, 并向后飞行; 中位时飞行器的前后方向保持水平。</p> <p>摇杆杆量对应飞行器前后倾斜的角度, 杆量越大, 倾斜的角度越大, 飞行的速度也越快。</p>
		<p>横滚杆用于控制飞行器左右飞行。</p> <p>往左推杆, 飞行器向左倾斜, 并向左飞行; 往右推杆, 飞行器向右倾斜, 并向右飞行; 中位时飞行器的左右方向保持水平。</p> <p>摇杆杆量对应飞行器左右倾斜的角度, 杆量越大, 倾斜的角度越大, 飞行的速度也越快。</p>
		<p>云台俯仰拨轮用于控制云台俯仰角度。顺时针拨动拨轮, 云台向上转动。逆时针拨动拨轮, 云台向下转动。</p>
	 <p>位置-1 位置-2 位置-3</p>	<p>当处于返航时, 若需要夺回控制权, 则需要上下拨动 S1 开关 1 次。</p> <p>拨动 S1 开关至位置-1, 飞行器则进入 P 模式; 拨动开关至位置-2, 飞行器则进入 A 模式; 拨动开关至位置-3, 飞行器则进入 F 模式。快速上下拨动 S1 开关 3 次或以上, 可使飞行器进入指南针校准模式。</p>

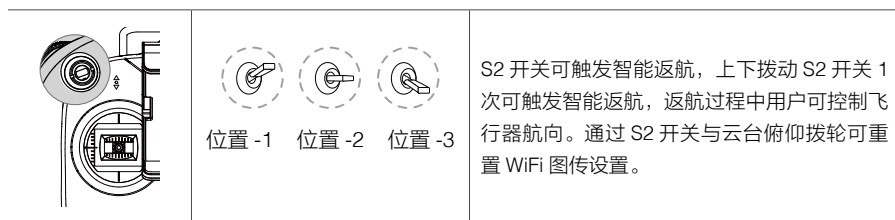

连接遥控器与移动设备

遥控器与移动设备建立连接的步骤如下：

1. 开启遥控器。
2. 开启智能飞行电池。
3. 开启移动设备的 Wi-Fi 功能，等待约 30 秒，在 Wi-Fi 列表中选择 PHANTOM3SE-XXXXXX。输入默认连接密码：12341234。
4. 开启 DJI GO App，点击“相机”进入相机页面，若能看到实时的相机预览画面，则表明遥控器与移动设备成功连接。



⚠️ • 连接遥控器与移动设备后，请点击  图标设置遥控器 Wi-Fi 图传的 SSID 与连接密码。

重置遥控器 Wi-Fi 的方法

开启遥控器，拨动云台俯仰拨轮至最上方，然后快速上下拨动 S2 开关三次或以上，遥控器红绿灯交替快闪表示遥控器 WiFi 图传 SSID 与密码已恢复至出厂设置。

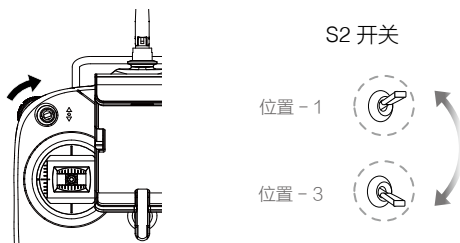

遥控器信号范围

保持遥控器外部天线竖直，且不可遮挡内部天线。

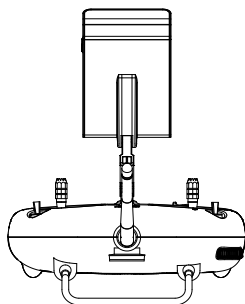

遥控器电池电量指示灯描述

开启遥控器后，电池电量指示灯显示当前剩余电量，状态对应如下图所示：

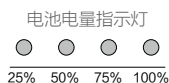

⚠ 若遥控器电池电压过低，电源指示灯会快闪红灯并伴有急促的提示音。请务必在遥控器低电压报警时及时进行充电。

遥控器电源指示灯

电源指示灯	提示音	遥控器状态
—— 绿灯常亮	无	遥控器正常，且已经与飞行器连接。
—— 红灯常亮	无	遥控器开启，但尚未与飞行器连接。
—— 黄灯常亮	无	遥控器电量充足，但尚未与飞行器连接。
····· 红灯慢闪	BB---BB---BB	低电压报警，需马上充电。
····· 红灯快闪	B-B-B.....	电压过低，灯闪和声音提示后遥控器将自动关机，请马上充电或者是由于摇杆未处于中位时开启遥控器电源，需复位摇杆。
····· 绿灯慢闪	B--B--B.....	遥控器开启后，6分钟内无任何操作；操作遥控器后该提示自动消失。

遥控器与飞行器对频方法

Phantom 3 SE 对频按键和对频指示灯位于飞行器侧面。出厂时，遥控器与飞行器已完成对频，通电后即可使用。如更换遥控器，需要重新对频才能使用。按照如下步骤进行对频：

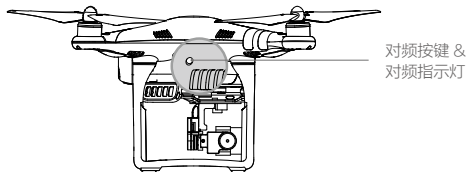



遥控器

对频步骤

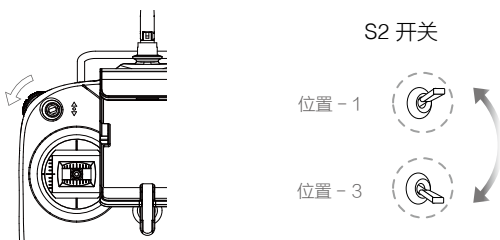
1. 首先开启飞行器电源。
2. 使用针状物按下对频按键，对频指示灯将显示红灯闪烁，表示正在对频。
3. 拨动云台俯仰拨轮至最下方，然后快速上下拨动 S2 开关三次或以上，则遥控器发出短促提示音表示遥控器也进入对频。
4. 对频完成后对频指示灯显示绿灯常亮。



对频指示灯描述

对频指示灯	描述
 —— 红灯常亮	遥控器与飞行器未连接。
 ····· 红灯慢闪	遥控器进入对频模式，需要打开遥控器或者进行对频操作。
 —— 绿灯常亮	遥控器与飞行器对频成功。

遥控器合规版本

遥控器同时符合 FCC、CE 以及 SRRC 要求。

云台相机

本章节介绍相机的技术参数，云台的活动范围以及工作模式。

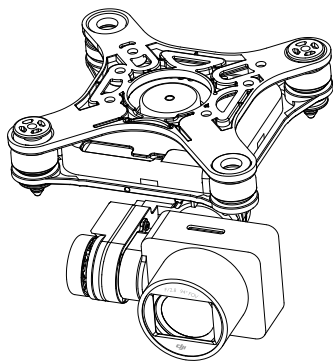

云台相机

相机概述

Phantom 3 SE 相机采用专业级 1/2.3 英寸 CMOS 影像传感器，分辨率可达到 1200 万有效像素，配备 20 mm（35 mm 格式等效）低畸变广角镜头。

Phantom 3 SE 支持高达每秒 30 帧的 4K 超高清视频录像，支持最高 1200 万像素静态照片拍摄，应用先进的图像处理技术，输出优质的图片。支持多种拍摄模式，包括单拍、多张连拍和定时拍摄。多张连拍支持极速连拍和自动包围曝光两种模式，最高可达 7 张 / 秒，同时支持定时拍摄模式。

配备高精度三轴防抖云台，角度抖动量为 $\pm 0.03^\circ$ ，即使在做大动作飞行的情况下也能拍出平稳的视频。支持垂直 90° 旋转以获得最佳的拍摄角度。

结合 DJI GO App 使用，可以实现实时预览。用户也可以通过回放功能立即欣赏照片和视频，还可以查看和删除相机存储卡上的内容，释放空间以存储更多的相片与视频。

相机 SD 接口

Phantom 3 SE 支持最高容量为 64GB 的 Micro SD 卡。由于相机要求快速读写高分辨率的视频数据，请使用 Class 10 或 UHS-1 及以上规格的 Micro SD 卡，以保证 HD 视频正常录制。

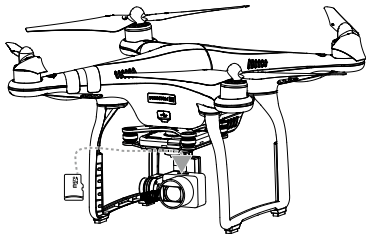

- ⊙ 请勿在飞行器电源开启状态下插入或拔出 SD 卡，否则拍摄过程中得到的数据文件有可能会丢失。

相机 USB 接口

在飞行器电源开启的情况下，通过 Micro USB 连接线连接到 PC，可以方便地拷贝相机 Micro SD 卡内的照片 / 视频。用户也可通过 SD 读卡器读取相片和视频数据。

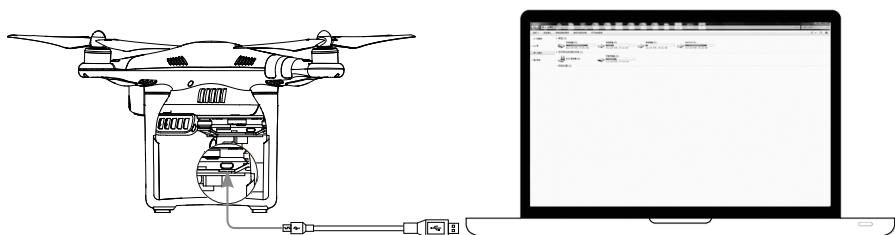

⚠ 必须开启智能飞行电池，才能进行拷贝。

相机状态指示灯

开启智能飞行电池后，相机状态指示灯将亮起，用户可以通过相机状态指示灯来判断当前相机的状态。



相机状态指示灯	状态
绿灯快闪（每 0.2s 亮 0.1s）	系统启动
绿灯单闪（每 0.5s 亮 0.4s）	单张拍照
绿灯连续 3 闪（每 0.3s 亮 0.1s 连续 3 次）	连拍
红灯慢闪（每 1.6s 亮 0.8s）	錄影
红灯快闪（每 0.5s 亮 0.2s）	SD 卡故障
红灯双闪（0.1s 亮，0.1s 灭，0.1s 亮，0.1s 灭）	相机过热
红灯常亮	严重故障
绿、红（每 0.8s 绿，0.8s 红）	固件正在升级

云台

云台概述

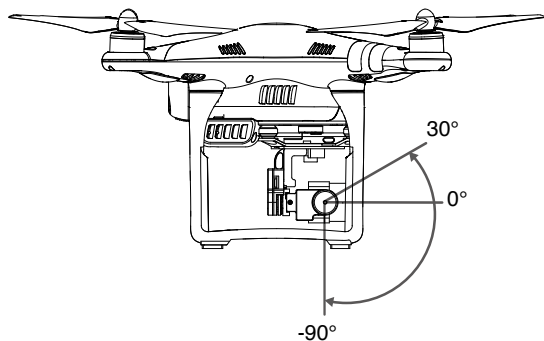
三轴稳定云台为相机提供稳定的平台，使得在飞行器高速飞行的状态下，相机也能拍摄出稳定的画面。用户可通过遥控器的云台俯仰拨轮动态调整俯仰（pitch）角度。



☰		跟随模式	云台水平转动方向随飞行器移动，而云台横滚方向不可控。用户可远程控云台俯仰角度。
		FPV 模式	云台横滚方向的运动自动跟随飞行器横滚方向的运动而改变，以取得第一人称视角飞行体验。

- ⚠
- 请务必在电源开启前拆卸云台锁扣。
 - 云台电机异常，可能是由于飞行器放置在凹凸不平的地面或草地上时地面物体碰到云台，或者云台受到过大的外力作用（例如被碰撞或被掰动）。起飞前请将飞行器放置在平坦开阔的地面上，请勿在电源开启后碰撞云台。
 - 在大雾或云中飞行时可致云台结露，导致临时故障。若出现此状况，待云台干燥后即可恢复正常。

云台防脱落件

防脱落组件用于防止云台和相机从飞行器上脱落导致损坏。出厂时云台上已安装两套防脱落件。若防脱落组件损坏，则可按照下图所示的方法安装备用件。如下图先安装上件①，再将上件①插入下件②，安装效果如③所示。每个云台上建议在对角方向上安装两套或四套防脱落件。

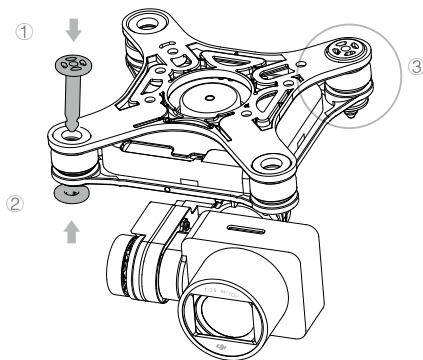

DJI GO App

主界面

本章节介绍 DJI GO App 的四个界面的主要功能。

DJI GO App 主界面

用户可以通过点击 DJI GO App 来操作 Phantom 3 SE 上的云台和相机，控制拍照、录影以及设置飞行参数，还可以直接分享所拍摄的照片与视频到社交网络。为配合 Wi-Fi 图传使用，推荐在大屏幕手机上安装使用以获得最佳的视觉体验。

相机

在“相机”界面可以设置相机的相关参数以及预览 Phantom 3 SE 所拍摄的实时高清视频以及照片。

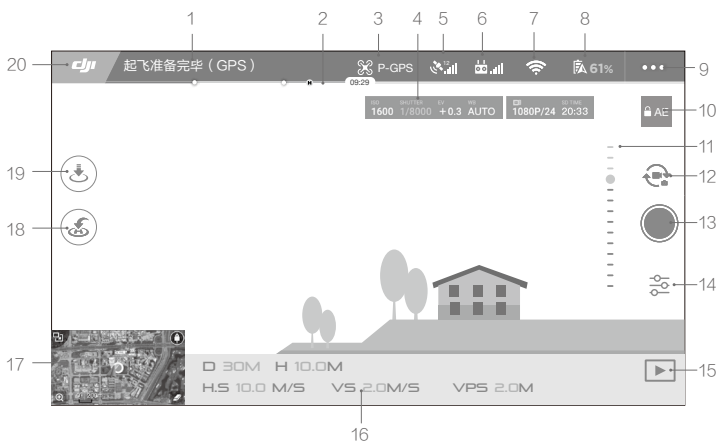

[1] 飞行器状态提示栏

起飞准备完毕 (GPS)：显示飞行器的飞行状态以及各种警示信息。

[2] 智能飞行电池电量

—●—●—●—：实时显示当前智能飞行电池剩余电量及可飞行时间。电池电量进度条上的不同颜色区间表示不同的电量状态。当电量低于报警阈值时，电池图标变成红色，提醒您尽快降落飞行器并更换电池。

[3] 飞行模式

✂：显示当前飞行模式



点击按键进入主控设置菜单，可进行飞行器限低、限高、限远设置及感度参数调节等功能。

💡：首次使用 App 时，飞行器处于“新手模式”，新手模式下，飞行器限高飞行 30 米，限远飞行 30 米。用户可点击 ✂ 进入设置以解除新手模式。



[4] 相机参数

显示相机当前拍照 / 录像参数及剩余可拍摄容量。

[5] GPS 状态

 ：GPS 状态图标用于显示 GPS 信号强弱。当卫星图标变成绿色时，飞行器进入可安全飞行状态。

[6] 遥控链路信号强度

 ：显示遥控器与飞行器之间信号程度。

[7] Wi-Fi 图传链路信号强度

：显示飞行器与遥控器之间图传链路信号的良好程度。点击该图标可设置遥控器 Wi-Fi 图传的 SSID 与连接密码。

[8] 电池设置按键

 **100%**：实时显示当前智能飞行电池剩余电量。

点击可设置低电量报警阈值，并查看电池信息。可设置存储自放电启动时间。当飞行时发生电池放电电流过高、放电短路、放电温度过高、放电温度过低、电芯损坏异常情况，界面会实时提示，并可在历史记录查询最近的异常记录。

[9] 通用设置按键

：点击按键打开通用设置菜单，可设置参数单位、相机设置复位、快速预览、云台调节、航线显示等。

[10] 自动曝光锁定

AE：点击按键可锁定当前曝光值。

[11] 云台角度幅度提示

：显示云台当前俯仰幅度。

[12] 拍照 / 录影切换按键

点击该按键可切换拍照或录影模式。

[13] 拍照 / 录影按键

点击该按键可触发相机拍照或开始 / 停止录影，录影时按钮下方会显示时间码表示当前录影的时间长度。

[14] 相机参数按键

：点击该按键可设置拍照与录影的各项参数。例如相机的 ISO、快门、曝光补偿参数，以及录影的色彩模式、录影文件格式等参数。

[15] 回放按键

点击回放按键查看已拍摄的照片及视频。

[16] 飞行状态参数

D 30M：飞行器与返航点水平方向的距离。

H 10.0M：飞行器与返航点垂直方向的距离。

H.S 10.0 M/S：飞行器在水平方向的飞行速度。

V.S 2.0M/S：飞行器在垂直方向的飞行速度。

[17] 地图缩略图标

点击该图标快速切换至地图界面。



[18] 智能返航

：轻触此按键，飞行器将终止航线任务，即刻自动返航并关闭电机。

[19] 自动起飞 / 降落

：轻触此按键，飞行器将自动起飞或降落。

[20] 主界面

：轻触此按键，返回主界面。

编辑器

DJI GO App 集成了 DJI 专有的视频编辑器。用户可通过视频编辑器快速剪辑影片，即时分享。连接飞行器后，内置视频编辑器可方便用户随时进行剪辑，并可为视频添加文字及音乐，与好友分享飞行的精彩瞬间。

天空之城

浏览 DJI 产品动态，查看精彩视频及图片。

我

管理 DJI 账号，上传视频作品，访问 DJI 商城及 DJI 官方论坛，查看飞行记录等。

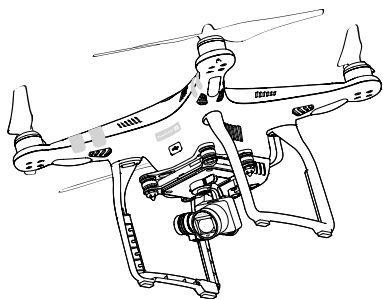

飞行

本章节介绍了飞行注意事项，飞行限制区域以及飞行器注意事项。

飞行

安装准备完成后，请先进行飞行培训或训练，比如使用 DJI GO App 模拟器进行飞行练习，由专业人士指导等。飞行时请选择合适的飞行环境或使用“新手模式”飞行。飞行器飞行限高 500 米，请勿超过安全飞行高度。飞行前务必阅读《Phantom 3 SE 免责声明和安全操作指引》以了解安全注意事项。

飞行环境要求

1. 恶劣天气下请勿飞行，如大风（风速五级及以上）、下雪、下雨、有雾天气等。
2. 选择开阔、周围无高大建筑物的场所作为飞行场地。大量使用钢筋的建筑物会影响指南针工作，而且会遮挡 GPS 信号，导致飞行器定位效果变差甚至无法定位。
3. 飞行时，请保持在视线内控制，远离障碍物、人群、水面等。
4. 请勿在有高压线、通讯基站或发射塔等区域飞行，以免遥控器受到干扰。
5. 在海拔 6000 米以上飞行，由于环境因素导致飞行器电池及动力系统性能下降，飞行性能将会受到影响，请谨慎飞行。
6. 在南北极圈内飞行器无法使用 P 模式飞行，可以使用 A 模式与视觉定位系统飞行。

飞行限制以及特殊区域限飞

根据国际民航组织和各国空管对空域管制的规定以及对无人机的管理规定，无人机必须在规定的空域中飞行。出于飞行安全考虑，默认开启飞行限制功能，包括高度和距离限制以及特殊区域飞行限制，以帮助用户更加安全合法地使用本产品。

在可安全飞行状态下，特殊区域飞行限制与高度和距离限制共同影响飞行，飞行器可飞行的空域为所有限制空域的交集。飞行器在可半安全飞行状态下，仅受高度限制。

限高限低和距离限制

限高与限低高度用于限制飞行器的飞行高度，最大半径用于限制飞行器的飞行距离。用户可以在 DJI GO App 中设置。

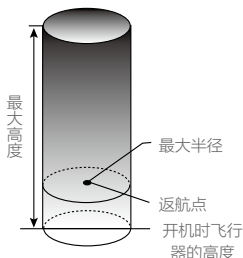

飞行器状态指示灯  …… 绿灯闪烁			
	飞行限制	DJI GO App	飞行器状态指示灯
最大高度	飞行高度将不能超过 DJI GO App 中设置的最大高度。	提示：您的飞机已达到最大限飞高度。	无红灯提示。
最大半径	飞行器距离返航点的距离将不能超过 DJI GO App 中设置的最大半径。	提示：您的飞机已达到最大限飞距离。	在靠近最大半径边界时将会有超快闪红灯提示  ……。

飞行器状态指示灯  …… 黄灯闪烁			
	飞行限制	DJI GO App	飞行器状态指示灯
最大高度	飞行器的飞行高度将不能超过 120m。	提示：您的飞机已达到最大限飞高度。	无红灯提示。
最大半径	无限制，无提示。		

-  • 飞行器由于惯性冲出限制边界后，遥控器仍有控制权，但不能继续让飞行器继续靠近限制飞行区域。
- 如果飞行器位于最大半径之外，并从可半安全飞行状态下转变为可安全飞行，飞行器将会自动返回到最大半径之内。

禁飞区

禁飞区包括机场限制飞行区域以及特殊飞行限制区域，DJI 官方网站上公布了全球已被飞行限制功能覆盖的特殊区域列表，详情请参考飞行限制特殊区域 (<http://www.dji.com/cn/flysafe/no-fly>)。

机场限制飞行区域（GPS 有效时）：



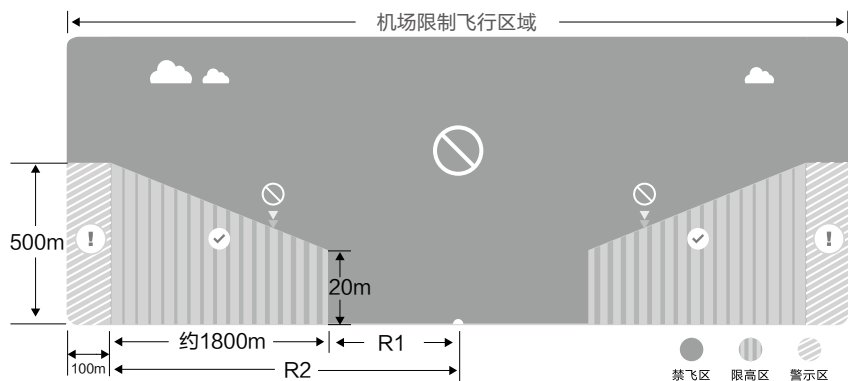



- 机场限制飞行区域包括：“禁飞区”和“限高区”。“禁飞区”为禁止飞行的区域，“限高区”为限制飞行器飞行高度的区域。
- 以特殊地点为圆心，半径 R2 范围内为“限制飞行区域”。其中，半径 R1 范围内为“禁飞区”。“禁飞区”内飞行器将不可飞行。R1 的数值请参见具体机场信息和规则。
- 当飞行器处于“限制飞行区域”内，“禁飞区”外飞行时，飞行器飞行高度将受到限制，限飞高度随着靠近“禁飞区”的距离线性递减。您可以在 DJI GO App 中设置飞行高度，最高为 500 米。
- 靠近限制飞行区域之间设有 100 米的“警示区”。当飞行器飞入“警示区”时，飞行器状态指示灯以及 DJI GO App 将会发出警示。

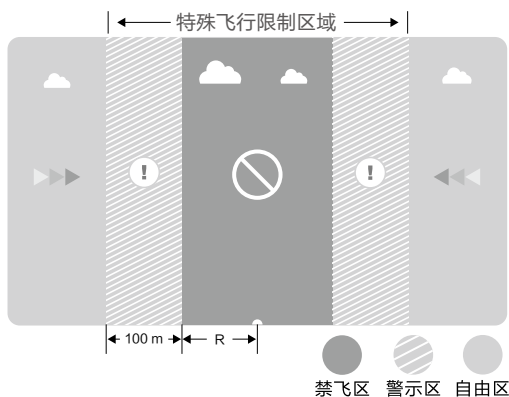



特殊飞行限制区域（GPS 有效时）：

- (1) 特殊飞行限制区域是指北京、新疆等有特殊飞行限制的城市。特殊飞行限制区域包括：“禁飞区”和“警示区”。
- (2) 以特殊地点为圆心，半径 R 范围内为“禁飞区”。“禁飞区”内飞行器将不可飞行。 R 的数值请参见特殊飞行限制区域具体规则。
- (3) “自由区”与飞行限制区域之间设有 100 米的“警示区”。当飞行器由“自由区”飞入“警示区”时，飞行器状态指示灯以及 DJI GO App 将会发出警示。



飞行器状态指示灯  …… 绿灯闪烁			
区域	特殊区域飞行限制	DJI GO App	飞行器状态指示灯
禁飞区 	电机将无法启动。	提示：您的飞机处于禁飞区域内，不能起飞。	 …… 红灯闪烁
	若飞行器在可半安全状态下飞行（非 GPS），转变为可安全飞行（GPS 有效）状态之后，飞行器将立即半自动降落，落地后自动停止电机。	提示：您的飞机处于禁飞区域内，正在降落。（当位于半径小于 R1 公里的区域）	
限高区 	若飞行器在可半安全状态下飞行（非 GPS），转变为可安全飞行（GPS 有效）状态之后，飞行器将自行下降至限制高度以下 5 米处，并悬停。	提示：1. 您的飞机处于限高区域内，正在下降至安全高度。（当位于半径大于 R1，小于 R2 的区域） 2. 您的飞机处于限高区域边界下方，最大飞行高度为 20m 至 500m，请小心飞行。（当位于半径大于 R1，小于 R2 的区域）	
警示区 	飞行器可正常飞行，并发出警示信息。	提示：您的飞机正接近限飞区域，请小心飞行。	
自由区 	飞行器可正常飞行，无飞行限制。	无“限飞”提示。	无红灯提示。

 半自动降落：飞行器降落过程中除遥控器的油门杆无效之外，前后左右的控制权均正常有效。飞行器落地后将自动停止电机。

-  • 飞行器位于禁飞区 / 限高区 / 警示区时，飞行器状态指示灯的闪烁模式为：显示 3 秒超快闪红灯  ……，然后显示 5 秒当前飞行状态，如此交替循环指示。
- 为保证飞行安全，请尽量避开机场、高速公路、火车站、地铁站以及市区等区域进行飞行；尽量在视距范围内飞行。

飞行前检查

1. 遥控器、智能飞行电池以及移动设备是否电量充足。
2. 螺旋桨是否正确安装。
3. 确保已插入 Micro SD 卡。
4. 电源开启后相机和云台是否正常工作。
5. 开机后电机是否能正常启动。
6. DJI GO App 是否正常运行。

指南针校准

只有当飞行器状态指示灯红黄交替闪烁以及 DJI GO 提示需要校准指南针时，才需要进行指南针校准。

飞
行

- ⚠️: • 请勿在强磁场区域或大块金属附近校准，如磁矿、停车场、带有地下钢筋的建筑区域等。
- 校准时请勿随身携带铁磁物质，如手机等。
- 指南针校准成功后，将飞行器放回地面时，如果受到磁场干扰，DJI GO App 会显示处理方法，请按显示处置方法进行相应操作。

校准步骤

请选择开阔场地，根据下面的步骤校准指南针。若需查看更多关于指南针校准的内容，请观看相关教学视频。

1. 进入 DJI GO App “相机” 界面，点击飞行状态指示栏，在列表中选择指南针校准。飞行器状态指示灯黄灯常亮代表指南针校准程序启动。
2. 水平旋转飞行器 360°，飞行器状态指示灯绿灯常亮。

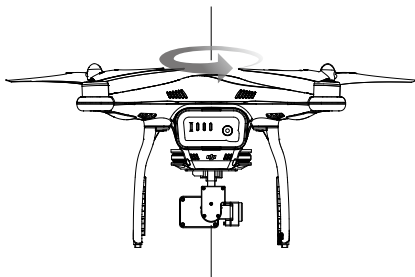

3. 使飞行器机头朝下，水平旋转 360 度。

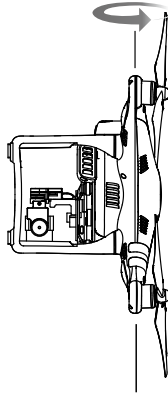

4. 完成校准，若飞行器状态指示灯显示红灯闪烁，表示校准失败，请重新校准指南针。

⚠ 若校准完成后，飞行器状态指示灯仍显示红黄交替闪烁，则表示受到干扰，请更换校准场地。

- ☀
- 飞行器起飞前若需要进行指南针校准，运行 DJI GO App 后，界面上将会出现指南针校准的提示，成功校准后该提示将会消失。
 - 如果指南针校准成功后，将飞行器放回地面时再次提示需要校准，请将飞行器转移至其它位置放置。

自动起飞 / 自动降落

自动起飞

飞行器状态指示灯显示绿灯慢闪或双闪后，用户可选择使用自动起飞功能。请根据如下步骤使用自动起飞功能：

1. 打开 DJI GO App，进入“相机”界面。
2. 确定飞行模式已切换至“P”模式。
3. 根据界面提示，进行飞行前检查。
4. 点击“”，确认安全起飞条件，向右滑动确定起飞。
5. 飞行器将自动起飞，在离地面 1.2 米处悬停。

自动降落

飞行器状态指示灯显示绿灯慢闪或双闪后，用户可选择使用自动降落功能。请根据如下步骤使用自动降落功能：

1. 确定飞行模式已切换至“P”模式。
2. 点击“”，确认安全降落条件，向右滑动确定进入自动降落。
3. 飞行器降落并关闭电机。

△ 绿色双闪表示仅依赖视觉定位系统飞行，飞行器能在 3 米以下高度稳定飞行。建议等待至绿灯慢闪后再执行自动起飞。

手动启动 / 停止电机

启动电机

执行掰杆动作可启动电机。电机起转后，请马上松开摇杆。

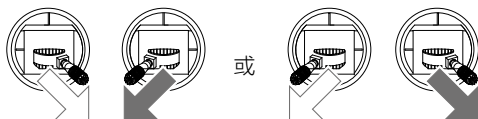

停止电机

飞行 电机起转后，有两种停机方式：

方法一：飞行器着地之后，将油门杆推到最低的位置并保持几秒后电机停止。

方法二：飞行器着地之后，先将油门杆推到最低位置①，然后执行掰杆动作②，电机将立即停止。

停止后松开摇杆。

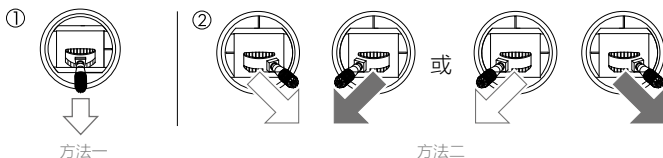

- △
- 推荐使用方法一停止电机，方法二要求执行动作非常快速熟练，否则可能导致飞行器翻倒。
 - 飞行过程除非遇到紧急情况，严禁执行掰杆动作，否则飞行器将坠毁。

基础飞行

基础飞行步骤

1. 把飞行器放置在平整开阔地面上，用户面朝机尾。
2. 开启遥控器和智能飞行电池。
3. 运行 DJI GO App，连接移动设备与 Phantom 3 SE，进入“相机”界面。
4. 等待飞行器状态指示灯绿灯慢闪。执行掰杆动作，启动电机。
5. 往上缓慢推动油门杆，让飞行器平稳起飞。
6. 需要下降时，缓慢下拉油门杆，使飞行器缓慢下降于平整地面。
7. 落地后，将油门杆拉到最低的位置并保持几秒直至电机停止。
8. 停机后依次关闭飞行器和遥控器电源。

-
- ⚠
- 飞行过程出现黄灯快闪时，飞行器进入失控保护。
 - 飞行过程出现红灯慢闪或快闪时，代表飞行器进入低电量返航状态，根据 DJI GO App 提示进行相应操作。
 - 更多关于飞行的教学，请观看相关教学视频。
-

航拍提示和技巧

1. 执行飞行前检查。
2. 选择合适的云台工作模式。
3. 尽量在 P 模式下进行拍照或录影。
4. 选择晴朗，少风的天气进行拍摄。
5. 根据拍摄需求设置相机，例如照片格式，曝光度等。
6. 飞行前可进行试飞，以帮助规划航线和取景。
7. 飞行过程中尽量小幅度地推杆以使飞行器平稳地飞行。

附录

附录

规格参数

飞行器

起飞重量	1236 g
最大上升速度	5 m/s
最大下降速度	3 m/s
最大水平飞行速度	16 m/s
最大飞行海拔高度	6000 m
飞行时间	约 25 分钟
工作环境温度	0°C 至 40°C
卫星定位模块	GPS+GLONASS 双模

云台

可控转动范围 俯仰: -90° 至 +30°

视觉定位系统

速度测量范围	飞行速度小于 8 米 / 秒 (高度 2 米, 光照充足)
高度测量范围	30 cm 至 300 cm
精确悬停范围	50 cm 至 300 cm
使用环境	地面有丰富纹理, 光照条件充足 (>15 lux, 室内日光灯正常照射环境)

相机

影像传感器	1/2.3 英寸 CMOS; 有效像素 1200 万
镜头	FOV 94° 20 mm (35 mm 格式等效) f/2.8 对焦点无穷远
ISO 范围	100-3200 (视频); 100-1600 (照片)
电子快门速度	8 秒 - 1/8000 秒
照片最大分辨率	4000 × 3000

照片拍摄模式	单张拍摄
	多张连拍 (BURST): 3/5/7 张
	自动包围曝光 (AEB): 3/5 张 @0.7EV 步长
	定时拍摄

录像分辨率	C4K: 4096 × 2160 24/25p
	4K: 3840 × 2160 24/25/30p
	2.7K: 2704 × 1520 24/25/30p
	FHD: 1920 × 1080 24/25/30/48/50/60p
	HD: 1280 × 720 24/25/30/48/50/60p

视频存储最大码流	60 Mbps
支持文件存储格式	FAT32 (≤ 32 GB); exFAT (> 32 GB)
图片格式	JPEG, DNG
视频格式	MP4/MOV (MPEG-4 AVC/H.264)

支持存储卡类型	Micro SD 卡；最大支持 64GB 容量，传输速度为 Class 10 及以上或达到 UHS-1 评级的 Micro SD 卡
---------	--

Wi-Fi

工作频率	2.400-2.483 GHz；5.725-5.850 GHz
------	---------------------------------

信号有效距离	FCC: 4000; SRRC: 3000 m (室外开阔无遮挡环境，飞行高度 120 m)
--------	---

等效全向辐射功率 (EIRP)	FCC: 27 dBm; CE: 20 dBm
-----------------	-------------------------

遥控器

型号

工作频率	2.400-2.483 GHz；5.725-5.85 GHz
------	--------------------------------

信号有效距离	FCC: 4000 m; SRRC: 3000 m (室外开阔无遮挡环境，飞行高度 120 m)
--------	---

工作环境温度	0°C 至 40°C
--------	------------

电池	2600 mAh 锂充电电池 18650
----	----------------------

移动设备支架	支持平板与手机
--------	---------

等效全向辐射功率 (EIRP)	FCC: 19 dBm; CE: 14 dBm
-----------------	-------------------------

工作电流 / 电压	1.2 A @3.7 V
-----------	--------------

充电器

电压	17.4 V
----	--------

额定功率	57 W
------	------

智能飞行电池 (PH3-4480 mAh-15.2 V)

容量	4480 mAh
----	----------

电压	15.2 V
----	--------

电池类型	LiPo 4S
------	---------

能量	68 Wh
----	-------

电池整体重量	365 g
--------	-------

充电环境温度	5°C 至 40°C
--------	------------

最大充电功率	100 W
--------	-------

固件升级方法

接入互联网并启动 DJI GO App，根据 DJI GO App 上的提示升级您的飞行器和遥控器。

智能飞行

在 F 模式（功能）下用户可选择使用智能飞行功能。智能飞行功能可帮助用户更方便地控制飞行器机头朝向。智能飞行提供以下几种功能：

航向锁定	记录航向时的机头朝向为飞行前向，飞行过程中飞行器航向和飞行前向与机头方向改变无关，您无需关注机头方向即可简便控制飞行器飞行。
返航锁定	记录返航点后使用俯仰控制杆控制飞行器返回返航点，飞行航向与机头朝向无关。
兴趣点环绕	记录兴趣点后，飞行器自行围绕兴趣点飞行，环绕过程中机头将一直指向兴趣点。环绕过程中可动态调整环绕半径以及方向等参数。
热点跟随	需配合带有 GPS 定位功能的智能设备使用。启用后，飞行器将自行跟踪移动设备的位置的变化而移动。
航点飞行	记录航点后，飞行器可自行飞往所有航点以完成预设的飞行轨迹。飞行过程中可通过摇杆控制飞行器朝向。

附录

使用智能飞行

拨动遥控器上的 S1 开关至最下面的位置以开启“F”模式，然后根据 DJI GO App 提示选择需要使用的智能飞行模式。

售后保修信息

请浏览 DJI 官网以下页面以了解最新的售后，退货，免费以及收费保修信息：

- 售后服务政策：<http://www.dji.com/cn/service>
- 退换货政策：<http://www.dji.com/cn/service/refund-return>
- 付费维修服务：<http://www.dji.com/cn/service/repair-service>
- 免费保修服务：<http://www.dji.com/cn/service/warranty-service>

如果您对说明书有任何疑问或建议，请通过以下电子邮箱联系我们：
DocSupport@dji.com。

