

MAVIC MINI

Gebruikershandleiding v1.0

2019.11

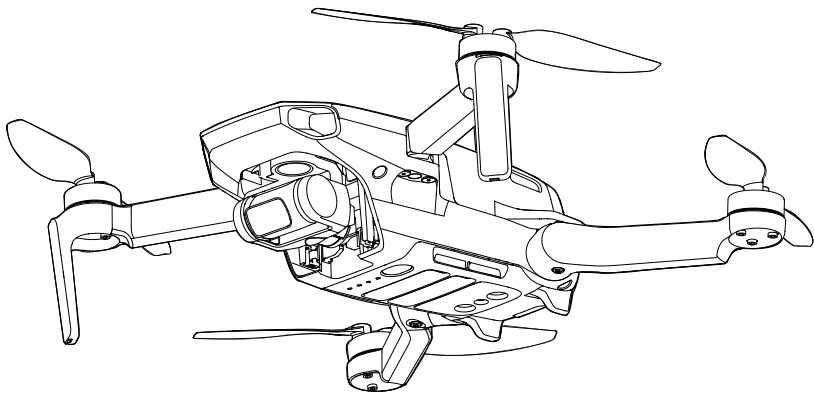

Zoeken naar trefwoorden

Zoek naar trefwoorden, zoals 'batterij' en 'installeren' om een onderwerp te vinden. Als u Adobe Acrobat Reader gebruikt om dit document te openen, druk dan op Ctrl+F (Windows) of Command+F (Mac) om een trefwoord in te vullen en een zoekopdracht te starten.

Naar een onderwerp navigeren

Bekijk de volledige lijst van onderwerpen in de inhoudsopgave. Klik op een onderwerp om naar dat gedeelte te navigeren.

Dit document afdrukken

Dit document ondersteunt afdrukken met hoge resolutie.

Het gebruik van deze handleiding

Verklaring van de symbolen

⚠ Waarschuwing

⚠ Belangrijk

💡 Hints en tips

📖 Verwijzing

Lees eerst het volgende voordat u aan de slag gaat

Lees de volgende documenten voordat u aan de slag gaat met de DJI™ MAVIC™ Mini:

1. Inhoud van de doos
2. Gebruikershandleiding
3. Snelstartgids
4. Disclaimer en veiligheidsrichtlijnen

Het wordt aanbevolen om ook alle instructievideo's op de officiële DJI-website te bekijken en de disclaimer en veiligheidsrichtlijnen te lezen voordat u aan de slag gaat. Bereid u voor op uw eerste vlucht door de snelstartgids door te nemen en deze gebruikershandleiding voor meer informatie te raadplegen.

Instructievideo's

Ga naar het onderstaande adres of scan de QR-code aan de rechterkant om de instructievideo's over de Mavic Mini te bekijken, waarin u kunt zien hoe u de Mavic Mini veilig kunt gebruiken:

<http://www.dji.com/mavic-mini/info#video>



Download de DJI Fly-app

Zorg ervoor dat u DJI Fly tijdens de vlucht gebruikt. Scan de QR-code aan de rechterkant om de nieuwste versie te downloaden.

De Android-versie van DJI Fly is compatibel met Android v6.0 en later. De iOS-versie van DJI Fly is compatibel met iOS v10.0.2 en later.

* Voor meer veiligheid is het vliegen beperkt tot een hoogte van 30 meter en een actieradius van 50 meter wanneer de drone tijdens het vliegen niet gekoppeld is met of aangemeld is bij de app. Dit geldt voor DJI Fly en alle apps die compatibel zijn met de DJI aircraft.



Download DJI Assistant 2 for Mavic

Download DJI Assistant 2 for Mavic vanaf <http://www.dji.com/mavic-mini/info#downloads>.

⚠ De bedrijfstemperatuur van dit product is 0° tot 40° C. Het voldoet niet aan de standaard bedrijfstemperatuur voor militaire toepassingen (-55° tot 125° C), die vereist is om een grotere diversiteit aan omgevingsvariabelen te doorstaan. Gebruik het product op de juiste manier en alleen voor toepassingen die voldoen aan de vereisten die binnen die klasse voor het bereik van de bedrijfstemperatuur gelden.

Inhoud

Het gebruik van deze handleiding	2
Verklaring van de symbolen	2
Lees eerst het volgende voordat u aan de slag gaat	2
Instructievideo's	2
Download de DJI Fly-app	2
Download DJI Assistant 2 for Mavic	2
Kenmerken van het product	6
Inleiding	6
Belangrijkste functies	6
Vorbereiding van de drone	6
Vorbereiding van de afstandsbediening	7
Schematische weergave van de drone	8
Schematische weergave van de afstandsbediening	8
Activering	9
Drone	11
Vliegstanden	11
Statuslampje van de drone	12
Terug naar thuisbasis	12
Het zichtsysteem en het systeem met infraroodsensor	15
Intelligent Flight Mode	16
Vluchtreorder	18
Propellers	18
Intelligent Flight Battery	19
Gimbal en camera	23
Afstandsbediening	26
Kenmerken van de afstandsbediening	26
Het gebruik van de afstandsbediening	26
Optimaal zendgebied	29
Koppelen van de afstandsbediening	29
DJI Fly-app	31
Beginscherm	31
Cameraweergave	32

Vliegen	36
Vereisten aan de vliegomgeving	36
Vliegbeperkingen en GEO-zones	36
Checklist ter voorbereiding van de vlucht	37
Automatisch opstijgen/landen	38
De motoren starten/stoppen	38
Vliegtest	39
Bijlage	41
Technische gegevens	41
Het kompas kalibreren	44
Firmware-update	46
Informatie over de klantenservice	47

Kenmerken van het product

In dit hoofdstuk wordt de Mavic Mini geïntroduceerd en staan de onderdelen van de drone en de afstandsbediening vermeld.

Kenmerken van het product

Inleiding

Met een neerwaarts zichtsysteem en een infrarood detectiesysteem kan DJI Mavic Mini zowel binnen als buiten zweven en vliegen en automatisch naar de thuisbasis terugkeren. Met een volledig gestabiliseerde 3-assige gimbal en 1/2,3-inch sensorcamera, maakt Mavic Mini 2,7 K video en 12 MP foto's. Mavic Mini heeft een maximale vliesnelheid van 46,8 km/u en een maximale vliegtijd van 30 minuten.

Belangrijkste functies

Mavic Mini heeft een inklapbaar ontwerp en een ultralicht gewicht van 249 g waardoor het gemakkelijk te vervoeren is. De Intelligent Flight Mode QuickShots bieden vier onderliggende opnamestanden die automatisch verschillende videostijlen kunnen opnemen en genereren.

Met behulp van de geavanceerde DJI flight controller is het vliegen met Mavic Mini veilig en betrouwbaar. De drone kan automatisch terugkeren naar de thuisbasis wanneer het signaal vanaf de afstandsbediening verloren gaat of het batterijniveau te laag is, en kan bovendien in gebouwen op lage hoogtes vliegen.

De geavanceerde wifi-technologie van DJI is ingebouwd in de afstandsbediening en biedt 2,4 GHz en 5,8 GHz frequenties en een maximaal zendbereik van 4 km, waardoor u 720 p video naar uw mobiele apparaat kunt streamen.



- De maximale vliegtijd werd getest in een windvrije omgeving tijdens een vlucht met een constante snelheid van 14 km/u. De maximale vliesnelheid werd getest op zeeniveau zonder wind. Deze waarden gelden alleen ter referentie.
- De afstandsbediening bereikt de maximale overdrachtsafstand (FCC) in een grote open ruimte zonder elektromagnetische interferentie op een hoogte van circa 120 meter. De maximale vliegtijd werd getest in een laboratoriumomgeving. Deze waarde geldt alleen ter referentie.
- 5,8 GHz wordt in sommige regio's niet ondersteund. Houd u aan de lokale wet- en regelgeving.

Vorbereiding van de drone

In de fabriek worden alle armen van de drone ingeklapt om in de verpakking te worden geplaatst. Volg onderstaande stappen om de armen van de drone uit te klappen.

1. Verwijder de gimbalafdekking van de camera.
2. Klap de voorste armen uit.
3. Klap de achterste armen uit.

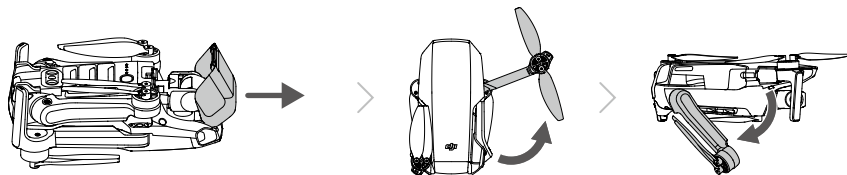

4. Met het oog op de veiligheid zijn vóór verzending alle Intelligent Flight Batteries in de slaapstand gezet. Gebruik de USB-lader om Intelligent Flight Batteries voor het eerst op te laden en te activeren.

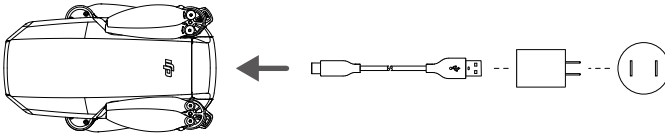

- ⚠ • Klap de voorste armen en propellers uit voordat u de achterste armen uitklapt.
• Zorg dat de gimbalafdekking verwijderd is en alle armen en propellers uitgeklaapt zijn voordat u de drone inschakelt. Anders kan dit van invloed zijn op de zelfdiagnose van de drone.

Vorbereiding van de afstandsbediening

1. Klap de klemmen van het mobiele apparaat en de antennes uit.
2. Verwijder de joysticks uit de opslagsleuven daarvoor op de afstandsbediening en schroef ze op hun plek.
3. Kies een geschikte afstandsbedieningskabel op basis van het soort mobiele apparaat. In de verpakking vindt u een kabel met een Lightning-connector, een Micro-USB-kabel en een USB-C-kabel. Sluit het uiteinde van de kabel met het DJI-logo aan op de afstandsbediening en het andere uiteinde van de kabel op uw mobiele apparaat. Bevestig uw mobiele apparaat door beide klemmen naar binnen te duwen.

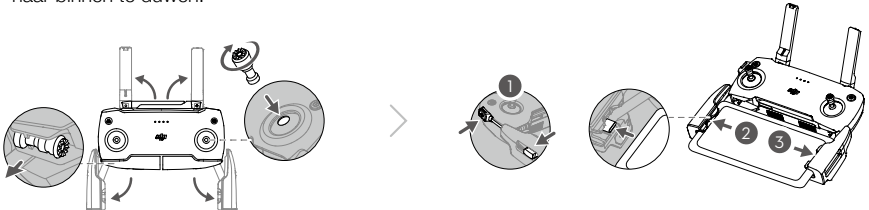

- ⚠ • Als een melding verschijnt met betrekking tot de USB-aansluiting wanneer u een mobiel Android-apparaat gebruikt, selecteert u de optie om alleen op te laden. Anders kan de verbinding mislukken.

Schematische weergave van de drone

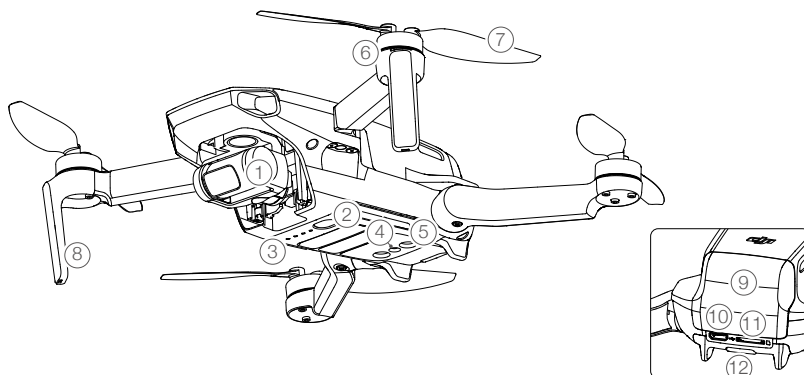

- | | |
|-----------------------------------|---------------------------------|
| 1. Gimbal en camera | 7. Propellers |
| 2. Aan-/uitknop | 8. Antennes |
| 3. Ledlampjes voor batterijniveau | 9. Deksel van de batterijhouder |
| 4. Neerwaarts zichtsysteem | 10. Laadpoort (Micro-USB) |
| 5. Systeem met infraroodsensor | 11. microSD-kaartsleuf |
| 6. Motoren | 12. Statuslampje van de drone |

Schematische weergave van de afstandsbediening

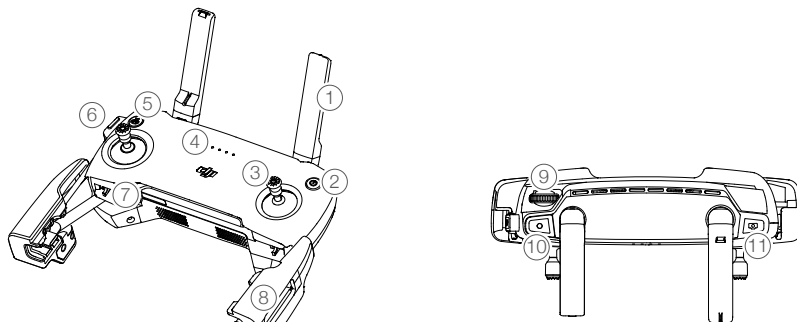

- | | |
|--|--|
| 1. Antennes
Voor het verzenden van het draadloze besturingssignaal en videosignaal naar de drone. | gemakkelijk op te bergen. |
| 2. Aan-/uitknop
Druk eenmaal om het huidige batterijniveau te controleren. Druk eenmaal, druk vervolgens opnieuw, en houd ingedrukt om de afstandsbediening aan of uit te zetten. | 4. Ledlampjes voor batterijniveau
Toont het batterijniveau van de afstandsbediening. |
| 3. Joysticks
Gebruik de joysticks om de bewegingen van de drone te besturen. Stel de vluchtregelsstand in DJI Fly in. De afneembare joysticks zijn | 5. Knop voor Vliegpauze en Terug naar thuisbasis (RTH)
Druk eenmaal om de drone te laten afremmen. Als de drone een QuickShot, Intelligente RTH of automatische landing uitvoert, drukt u hier eenmaal op om de drone de procedure te laten verlaten en op zijn plaats te laten zweven. Druk op de knop en houd de knop ingedrukt om RTH te activeren. De drone keert vervolgens terug naar de laatst geregistreerde thuisbasis. Druk nogmaals op deze knop om RTH te |

- annuleren.
- 6. Video-downlink/voedingspoort (micro-USB)
Sluit aan op een mobiel apparaat om video te koppelen via de kabel van de afstandsbediening.
Sluit aan op de oplader om de batterij van de afstandsbediening op te laden.
- 7. Opbergsleuven voor joysticks
Voor het opbergen van de joysticks.
- 8. Klemmen voor mobiel apparaat
Klem uw mobiele apparaat stevig vast op de afstandsbediening.
- 9. Gimbalwiel
Bestuurt de kantelhoek van de camera.
- 10. Opnameknop
Druk in de videostand eenmaal op deze knop om de opname te starten. Druk nogmaals op deze knop om de opname te stoppen. Druk in de fotostand eenmaal op deze knop om naar de videostand over te schakelen.
- 11. Sluiterknop
Druk in de fotostand eenmaal op deze knop om een foto te maken volgens de stand die is geselecteerd in DJI Fly. Druk in de fotostand eenmaal op deze knop om naar de fotostand over te schakelen.

Activering

De Mavic Mini moet vóór het eerste gebruik worden geactiveerd. Nadat u de drone en de afstandsbediening hebt ingeschakeld, volgt u de instructies op het scherm om Mavic Mini te activeren met behulp van DJI Fly. Voor het activeren van het product is een internetverbinding vereist.

Drone

De Mavic Mini bestaat uit een vluchtcontroller, een video-downlinksysteem, een zichtstelsel, een voortstuwingssysteem en een Intelligent Flight Battery.

Drone

De Mavic Mini bestaat uit een vluchtcontroller, een video-downlinksysteem, een zichtsysteem, een voortstuwingsysteem en een Intelligent Flight Battery. Raadpleeg de schematische weergave van de drone in het hoofdstuk Schematische weergave van het product.

Vliegstanden

Mavic Mini heeft drie vliegstanden, plus een vierde vliegstand waarnaar de drone in bepaalde situaties overschakelt:

Positiestand: De positiestand werkt het best wanneer het GPS-signaal sterk is. De drone gebruikt GPS en het zichtsysteem om zichzelf automatisch te stabiliseren. Intelligent Flight Mode is in deze stand ingeschakeld. Wanneer het systeem voor neerwaarts zicht is ingeschakeld en de lichtomstandigheden voldoende zijn, dan is de maximale hoek van de vluchthoogte 20° en de maximale vliegsnelheid 8 m/s.

De drone schakelt automatisch over naar de hoogtestand (ATTI) wanneer de zichtsysteem niet beschikbaar of uitgeschakeld zijn en het GPS-signaal zwak is of het kompas storing ondervindt. Wanneer het zichtsysteem niet beschikbaar is, kan de drone zichzelf niet positioneren of automatisch remmen, wat het risico op mogelijke gevaren tijdens het vliegen verhoogt. In de hoogtestand (ATTI) wordt de drone mogelijk gemakkelijker beïnvloed door zijn omgeving. Omgevingsfactoren, zoals wind, kunnen leiden tot horizontale kanteling, waardoor gevaarlijke situaties kunnen ontstaan, vooral wanneer in krappe ruimtes wordt gevlogen.

Sportstand: In de Sportstand gebruikt de drone GPS en het zichtsysteem voor positionering. De respons van de drone in de Sportstand is afgestemd op een optimale wendbaarheid en snelheid, zodat de drone effectiever reageert op bewegingen van de joystick. De maximale vliegsnelheid is 13 m/s, de maximale stijgsnelheid is 4 m/s en de maximale daalsnelheid is 3 m/s.

CineSmooth-stand: De CineSmooth-stand is gebaseerd op de Positiestand en de vliegsnelheid is beperkt, waardoor de drone stabiel wordt tijdens het fotograferen. De maximale vliegsnelheid is 4 m/s, de maximale stijgsnelheid is 1,5 m/s en de maximale daalsnelheid is 1 m/s.



- De maximale snelheid en de remafstand van de drone zijn respectievelijk aanzienlijk hoger en groter in de Sportstand. Onder windloze omstandigheden is een minimale remafstand van 30 meter vereist.
 - De daalsnelheid is aanzienlijk groter in de Sportstand. Onder windloze omstandigheden is een minimale remafstand van 10 meter vereist.
 - De respons van de drone is in de Sportstand aanzienlijk groter, wat betekent dat een kleine beweging van de joystick op de afstandsbediening zich vertaalt in een grote reisafstand van de drone. Wees tijdens de vlucht oplettend en houd een toereikende manoeuvreerruimte aan.
-

Statuslampje van de drone

Het statuslampje van de drone bevindt zich aan de achterkant van de drone. Het communiceert de status van het vluchtregelsysteem van de drone. Raadpleeg de onderstaande tabel voor meer informatie over het statuslampje van de drone.

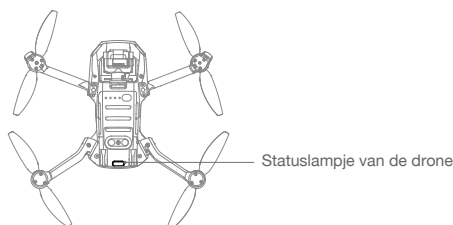



Statusaanduidingen van de drone

Normale statussen	Kleur	Knippert/brandt continu	Omschrijving van de status van de drone
	Afwisselend rood, groen en geel	Knippert	Inschakelen en zelfdiagnoses uitvoeren
	Geel	Knippert viermaal	Bezig met opwarmen
	Groen	Knippert langzaam	Positiestand met GPS
	Groen	Knippert periodiek twee keer	Positiestand met neerwaarts zichtsysteem
	Geel	Knippert langzaam	Geen GPS of neerwaarts zichtsysteem (ATTI-stand)
	Groen	Knippert snel	Bezig met remmen
Waarschuwingsstatussen			
	Geel	Knippert snel	Signaal met afstandsbediening verloren
	Rood	Knippert langzaam	Laag batterijniveau
	Rood	Knippert snel	Batterij bijna leeg, kritiek
	Rood	Knippert	IMU-fout
	Rood	Brandt continu	Kritieke fout
	Afwisselend rood en geel	Knippert snel	Kompaskalibratie vereist

Terug naar thuisbasis

De functie Return to Home (RTH, Terug naar thuisbasis) brengt de drone terug naar de laatst geregistreerde thuisbasis. Er zijn drie soorten RTH: Smart RTH, RTH bij laag batterijniveau, en uitvalbeveiligde RTH. In dit hoofdstuk staan deze drie scenario's gedetailleerd beschreven. RTH wordt ook geactiveerd als de videolink wordt verbroken.

	GPS	Omschrijving
Thuisbasis		De standaard thuisbasis is de eerste locatie waar uw drone sterke GNSS-signalen heeft ontvangen  (het witte GNSS-pictogram heeft ten minste vier witte balken). Het statuslampje van de drone knippert snel groen wanneer de thuisbasis wordt geregistreerd.

Smart RTH

Als het GPS-signaal sterk genoeg is, kan Smart RTH worden gebruikt om de drone naar de thuisbasis te laten terugkeren. U activeert Smart RTH door te tikken op  in DJI Fly of door de RTH-knop op de afstandsbediening ingedrukt te houden. U verlaat Smart RTH door te tikken op  in DJI Fly of door de RTH-knop op de afstandsbediening in te drukken.

RTH bij laag batterijniveau

De RTH bij laag batterijniveau wordt geactiveerd wanneer de capaciteit van de Intelligent Flight Battery is gedaald tot een punt waarbij een veilige terugkeer van de drone in gevaar kan komen. Laat de drone onmiddellijk terugkeren of landen wanneer hierom wordt gevraagd.

DJI Fly geeft een waarschuwing weer wanneer het batterijniveau laag is. De drone keert automatisch terug naar de thuisbasis als na 10 seconden geen actie wordt ondernomen.

De gebruiker kan de RTH-procedure afbreken door op de afstandsbediening op de RTH-knop te drukken. Als RTH wordt afgebroken na een waarschuwing voor laag batterijniveau, is de Intelligent Flight Battery mogelijk niet voldoende geladen om de drone veilig te laten landen. Hierdoor kan de drone neerstorten of zoekraken.

De drone landt automatisch als het huidige batterijniveau de drone alleen lang genoeg kan ondersteunen om van zijn huidige hoogte te dalen. De gebruiker kan de automatische landing niet annuleren, maar kan de afstandsbediening gebruiken om de richting van de drone tijdens het landingsproces te wijzigen.

Uitvalbeveiligde RTH

Indien de thuisbasis met succes werd geregistreerd en het kompas normaal functioneert, wordt de uitvalbeveiligde RTH automatisch geactiveerd nadat het signaal vanaf de afstandsbediening langer dan 11 seconden verloren is geraakt.

Andere RTH-scenario's

Als het videolink-signaal tijdens de vlucht verloren gaat terwijl de afstandsbediening nog steeds in staat is om de bewegingen van de drone te besturen, verschijnt de melding om RTH te starten. RTH kan worden geannuleerd.

RTH-procedure

1. De thuisbasis wordt geregistreerd.
2. RTH wordt geactiveerd.
3. Als de hoogte lager is dan 20 m, stijgt de drone naar de RTH-hoogte of 20 m en past vervolgens de richting aan. Als de hoogte hoger is dan 20 m, past de drone zijn richting onmiddellijk aan.
4. a. Als de drone zich verder dan 20 m van de thuisbasis bevindt wanneer de RTH-procedure begint, stijgt deze naar de vooraf ingestelde RTH-hoogte en vliegt vervolgens naar de thuisbasis met een snelheid van 8 m/s. Als de huidige hoogte hoger is dan de RTH-hoogte, vliegt de drone op de huidige hoogte naar de thuisbasis.
 - b. Als de drone minder dan 20 meter van de thuisbasis is verwijderd wanneer de RTH-procedure begint, landt de drone onmiddellijk.

5. Nadat de thuisbasis is bereikt, landt de drone en stoppen de motoren.

Illustratie van uitvalbeveiligde RTH

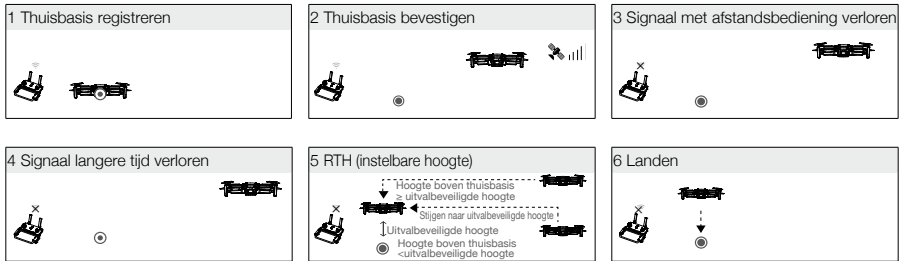

- De drone kan niet naar de thuisbasis terugkeren wanneer het GPS-signaal zwak of niet beschikbaar is. Als het GPS-signaal zwak of niet beschikbaar wordt nadat RTH is geactiveerd, zal de drone een tijdje op zijn plaats blijven hangen en vervolgens beginnen met landen.
- Het is belangrijk om vóór elke vlucht een geschikte RTH-hoogte in te stellen. Start DJI Fly, tik op en stel vervolgens de RTH-hoogte in. In Smart RTH en Low Battery RTH stijgt de drone automatisch naar de RTH-hoogte. Als de drone zich op een hoogte van 20 m of hoger bevindt en de RTH-hoogte nog niet heeft bereikt, kan de gashendel worden gebruikt om te voorkomen dat de drone stijgt. De drone vliegt op de huidige hoogte rechtstreeks terug naar de thuisbasis.
- Tijdens RTH kunnen de snelheid, de hoogte en de richting van de drone worden bestuurd met de afstandsbediening of met DJI Fly als het signaal van de afstandsbediening normaal is, maar kan de vliegrichting niet worden bestuurd.
- GEO-zones hebben invloed op RTH.
- De drone kan mogelijk niet naar een thuisbasis terugkeren wanneer het te hard waait. Vlieg daarom voorzichtig.

Landingsbeveiliging

Landingsbeveiliging wordt geactiveerd tijdens Smart RTH.

1. Tijdens Landing Protection zal de drone automatisch een geschikte landingsplaats detecteren en daarop voorzichtig landen.
2. Wanneer de landingsbeveiliging bepaalt dat de ondergrond niet geschikt is voor een landing, zal de Mavic Mini blijven stilhangen en op bevestiging van de piloot wachten.
3. Indien de landingsbeveiliging niet operationeel is, zal de DJI Fly een landingsmelding weergeven wanneer de Mavic Mini tot onder 0,5 meter gedaald is. Trek de gashendel omlaag of gebruik de schuif voor om de drone automatisch te laten landen.

Het zichtsysteem en het systeem met infraroodsensor

Mavic Mini is uitgerust met een neerwaarts zichtsysteem en een detectiesysteem met infraroodsensor. Het neerwaarts zichtsysteem bestaat uit één camera en het detectiesysteem met infraroodsensor bestaat uit twee 3D-infraroodmodules. Het neerwaarts zichtsysteem en het systeem met infraroodsensor helpen de drone om nauwkeuriger zijn huidige positie te behouden en stil te hangen en om binnen te vliegen of in andere omgevingen waarin geen GPS-signaal beschikbaar is.

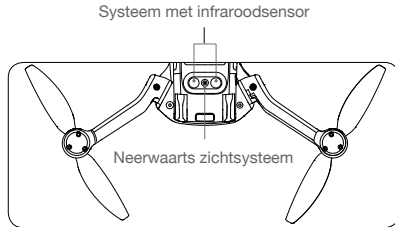

Detectievelden

Het neerwaartse zichtsysteem werkt het beste wanneer de drone zich op een hoogte van 0,5 tot 10 m bevindt en het werkbereik 0,5 tot 30 m is.

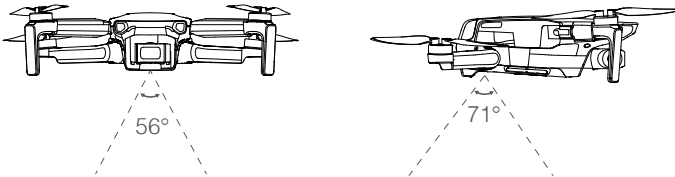

Het gebruik van het zichtsysteem

Wanneer GPS niet beschikbaar is, wordt het neerwaartse zichtsysteem ingeschakeld als het oppervlak een waarneembaar oppervlak met voldoende licht is. Het neerwaartse zichtsysteem werkt het best wanneer de drone op een hoogte van 0,5 tot 10 meter vliegt. Als de drone hoger vliegt dan 10 meter, werkt het zichtsysteem mogelijk niet naar behoren, waardoor extra voorzichtigheid vereist is.

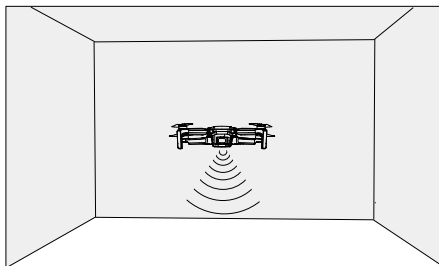

Voer onderstaande stappen uit om het neerwaartse zichtsysteem te gebruiken

1. Zorg ervoor dat de drone op een vlakke ondergrond staat. Zet de drone aan.
2. Na het opstijgen hangt de drone stil op zijn plaats. Het statuslampje van de drone knippert tweemaal groen, wat aangeeft dat het neerwaartse zichtsysteem in werking is.



- De maximale zweefhoogte van de drone is 5 m als er geen GPS is. Het zichtsysteem werkt het best wanneer de drone op een hoogte van 0,5 tot 10 meter vliegt. Als de drone hoger vliegt dan 10 meter, werkt het zichtsysteem mogelijk niet naar behoren, waardoor extra voorzichtigheid vereist is.
- Het zichtsysteem werkt mogelijk NIET goed als de drone boven water of een met sneeuw bedekt gebied vliegt.
- Denk erom dat het zichtsysteem mogelijk NIET goed werkt als de drone te snel vliegt. Wees voorzichtig als u de drone sneller dan 10 m/s op een hoogte van 2 m of sneller dan 5 m/s op een hoogte van 1 m vliegt.
- Het zichtsysteem kan niet correct werken boven oppervlakken die GEEN duidelijke patroonverschillen hebben. Het zichtsysteem kan in de volgende situaties niet goed functioneren. Bestuur de drone voorzichtig.
 - a. Bij het vliegen boven oppervlakken die uit één kleur bestaan (bijv. volkomen zwart, volkomen wit, volkomen groen).
 - b. Bij het vliegen boven zeer reflecterende oppervlakken.
 - c. Bij het vliegen boven water of transparante oppervlakken.
 - d. Bij het vliegen boven bewegende oppervlakken of objecten.
 - e. Bij het vliegen in een gebied waar de verlichting vaak of drastisch verandert.
 - f. Bij het vliegen boven extreem donkere (<10 lux) of heldere (> 40.000 lux) oppervlakken.
 - g. Bij het vliegen boven oppervlakken die infraroodgolven sterk reflecteren of absorberen (bijv. spiegels).
 - h. Bij het vliegen boven oppervlakken zonder duidelijke patronen of structuur.
 - i. Bij het vliegen boven oppervlakken met identiek herhalende patronen of structuren (bijvoorbeeld tegels met hetzelfde ontwerp).
 - j. Bij het vliegen boven obstakels met kleine oppervlakken (bijv. boomtakken).
- Zorg dat de sensoren te allen tijde schoon zijn. Probeer de sensoren NIET aan te passen. Gebruik de drone NIET in een omgeving met stof en vocht. Blokkeer het systeem met infraroodsensor NIET.
- Vlieg NIET op regenachtige, mistige dagen of als het zicht beperkt is.
- Controleer het volgende vóór elke start:
 - a. Zorg dat stickers of andere obstakels de sensoren van het infraroodsysteem en het zichtsysteem niet blokkeren.
 - b. Verwijder eventueel aanwezig vuil, stof of water op de sensoren van het infraroodsysteem en het zichtsysteem met een zachte doek. Gebruik geen alcoholhoudende reinigingsmiddelen.
 - c. Neem contact op met de DJI Support als het glas van de sensor het infraroodsysteem of het zichtsysteem beschadigd is.

Intelligent Flight Mode

Mavic Mini ondersteunt QuickShots Intelligent Flight Mode. De opnamestanden van QuickShot zijn: Raket, Dronie, Cirkel en Spiraal. De Mavic Mini maakt een video-opname volgens de geselecteerde opnamestand en maakt vervolgens automatisch daarvan een video van 15 seconden. De video kan via het afspeelmenu worden bekeken, bewerkt of gedeeld op sociale media.



Dronie: De drone vliegt achteruit en omhoog, met de camera op het object gericht.



Raket: De drone stijgt op met de camera naar beneden gericht.



Cirkel: De drone vliegt rondjes rondom het object.

-  Spiraal: De drone stijgt en draait rond het object.

Het gebruik van QuickShots

1. Zorg ervoor dat de Intelligent Flight Battery voldoende is opgeladen. Laat de drone opstijgen en blijf op ten minste 2 meter boven de grond stilhangen.

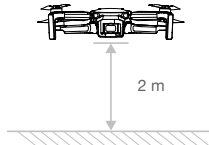

2. Selecteer in DJI Fly met een tikbeweging vervolgens QuickShots en volg de instructies. Zorg ervoor dat de gebruiker begrijpt hoe de opnamestand moet worden gebruikt en dat er geen obstakels in de omgeving zijn.
3. Selecteer uw doelvoorwerp in de cameraweergave door op de cirkel op het object te tikken of een kader rond het object te slepen. Kies een opnamestand en tik op 'Start' om met opnemen te beginnen. De drone vliegt terug naar zijn oorspronkelijke positie zodra de opname is beëindigd.

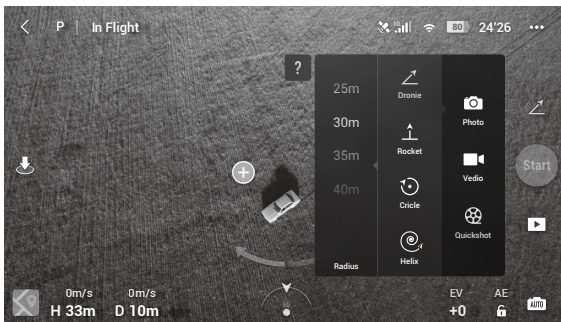

4. Tik op  om de video te bekijken. De video kan worden bewerkt en gedeeld op sociale media nadat de video naar uw telefoon gedownload is.

QuickShots verlaten

Druk eenmaal op de vluchtpauze-/RTH-knop of tik op  in DJI Fly om QuickShots te verlaten. De drone hangt stil op zijn plaats.



- ⚠ • Gebruik QuickShots op locaties waar geen gebouwen of andere obstakels aanwezig zijn. Zorg ervoor dat personen, dieren of andere obstakels buiten de vliegroute blijven.
- Let op objecten rondom de drone en gebruik de afstandsbediening om ongelukken met de drone te voorkomen.
- Gebruik QuickShots NIET in een van de volgende situaties:
 - a. Wanneer het object langere tijd geblokkeerd wordt of buiten zicht is.
 - b. Wanneer het object zich meer dan 50 meter van de drone bevindt.
 - c. Wanneer het object dezelfde kleur of structuur heeft als de omgeving.
 - d. Wanneer het object zich in de lucht bevindt.
 - e. Wanneer het object snel beweegt.
 - f. Wanneer de belichting extreem laag (<300 lux) of hoog (> 10.000 lux) is.
- Gebruik QuickShots NIET op locaties in de buurt van gebouwen of waar het GPS-signaal zwak is. Anders kan de vliegroute instabiel worden.
- Houd u aan de lokale privacywetgeving en regelgeving tijdens het gebruik van QuickShots.

Vluchtreorder

Vluchtgegevens, waaronder vluchttelemetrie, statusinformatie over de drone en andere parameters worden automatisch opgeslagen op de ingebouwde datarecorder van de drone. Deze gegevens kunnen geraadpleegd worden met behulp van DJI Assistant 2 for Mavic.

Propellers

Er zijn twee soorten Mavic Mini-propellers die ontworpen zijn om in verschillende richtingen te draaien. Markeringen geven aan welke propellers aan welke motoren moeten worden bevestigd. De twee propellerbladen die aan één motor zijn bevestigd, zijn hetzelfde.

Propellers	Met markeringen	Zonder markeringen
Illustratie		
Plaats van bevestiging	Bevestig aan de motoren van de armen met markeringen	Bevestig aan de motoren van de armen zonder markeringen

De propellers bevestigen

Bevestig de propellers met de markeringen op de motoren met markeringen, en de ongemarkeerde propellers op de ongemarkeerde motoren. Gebruik de schroevendraaier om de propellers te monteren. Zorg ervoor dat de propellers goed bevestigd zijn.

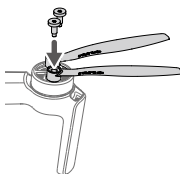

Ongemarkeerd

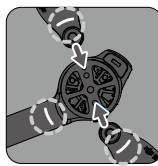

Markeringen

De propellers verwijderen

Gebruik de schroevendraaier om de propellers van de motoren te verwijderen.



- Propellerbladen zijn scherp. Wees voorzichtig.
- De schroevendraaier wordt alleen gebruikt om de propellers te monteren. Gebruik de schroevendraaier NIET om de drone te demonteren.
- Als een propeller kapot is, verwijdert u alle propellers en schroeven op de bijbehorende motor en gooit u ze weg. Gebruik twee propellers uit dezelfde verpakking. Plaats ze NIET bij propellers in andere verpakkingen.
- Gebruik alleen officiële DJI-propellers. Gebruik GEEN verschillende soorten propellers door elkaar.
- Koop de propellers indien nodig apart.
- Controleer vóór elke vlucht of de propellers en motoren stevig en correct gemonteerd zijn. Controleer of de schroeven op de propellers om de 30 uur vliegtijd (ca. 60 vluchten) nog steeds goed vastgedraaid zijn.
- Controleer vóór elke vlucht of de propellers in goede staat zijn. Gebruik GEEN oude, beschadigde of gebroken propellers.
- Blijf uit de buurt van ronddraaiende propellers of motoren en raak ronddraaiende propellers of motoren NIET aan.
- Knijp of verbuig de propellers NIET tijdens transport of opslag.
- Controleer of de motoren stevig gemonteerd zijn en soepel draaien. Laat de drone onmiddellijk landen als een motor vastgelopen is en niet meer vrij kan draaien.
- Probeer de constructie van de motoren NIET te wijzigen.
- Raak de motoren NIET aan en laat uw handen en lichaam niet in contact komen met de motoren na de vlucht omdat deze heet kunnen zijn.
- Blokkeer de ventilatiegaten in de motoren of het chassis van de drone NIET.
- Controleer of de ESC's normaal klinken wanneer deze worden ingeschakeld.

Intelligent Flight Battery

De Mavic Mini Intelligent Flight Battery is een batterij van 7,2 V, 2400 mAh met functionaliteit voor slim opladen/ontladen.

Eigenschappen van de batterij

1. Gebalanceerd opladen: Tijdens het opladen worden de voltages van de batterijcellen automatisch gebalanceerd.
2. Overbelastingsbeveiliging: Het opladen stopt automatisch wanneer de batterij volledig is opgeladen.
3. Temperatuurdetectie: De batterij laadt uitsluitend op bij een temperatuur tussen de 5°C en 40°C. Het opladen stopt automatisch als de temperatuur van de batterij tijdens het opladen hoger wordt dan 50°C.
4. Overstroombeveiliging: De batterij stopt met opladen als een te hoge stroom wordt gedetecteerd.
5. Beveiliging tegen overmatige ontlading: Het ontladen stopt automatisch om overmatige ontlading te voorkomen wanneer de batterij niet in gebruik is. De beveiliging tegen overmatige ontlading is niet ingeschakeld wanneer de batterij gebruikt wordt.
6. Beveiliging tegen kortsluiting: De voeding wordt automatisch onderbroken wanneer kortsluiting wordt gedetecteerd.
7. Bescherming tegen beschadiging van batterijcellen: DJI Fly toont een waarschuwing wanneer een beschadigde batterijcel wordt gedetecteerd.
8. Slaapstand: Als het batterijniveau minder is dan 3.0 V, schakelt de batterij over naar de slaapstand om overmatige ontlading te voorkomen. Laad de batterij op om het uit de slaapstand te halen.

9. Communicatie: Informatie over de spanning, capaciteit en stroom van de batterij wordt verzonden naar de drone.

- ⚠ • Raadpleeg vóór gebruik de disclaimer van de Mavic Mini en de veiligheidsrichtlijnen. Gebruikers zijn volledig aansprakelijk voor alle handelingen en elk gebruik.
- De Mavic Mini Intelligent Flight Battery kan niet automatisch ontladen. Als de batterij langer dan 10 dagen niet wordt gebruikt, wordt aanbevolen om de batterij handmatig te ontladen tot het batterijniveau tussen 39% en 75% is.
- De technische gegevens over de Intelligent Flight Battery voor de Japanse versie verschillen. Raadpleeg voor meer informatie het hoofdstuk Technische gegevens. De batterijfuncties zijn gelijk voor alle versies van de Mavic Mini Intelligent Flight Battery.

Het gebruik van de batterij

Plaats de batterij in de batterijhouder en zet de batterijklem vast. Een klikgeluid geeft aan dat de batterij goed geplaatst is. Zorg ervoor dat de batterij volledig vergrendeld is en het batterijdeksel goed dicht kan.

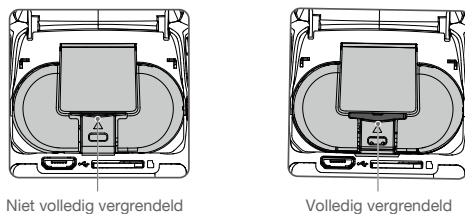

Druk op de batterijklem en ontgrendel de batterij uit de batterijhouder om de batterij te verwijderen.

- ⚠ • Ontgrendel de batterij NIET nadat de drone is aangezet.
- Zorg ervoor dat de batterij stevig is geplaatst.

Het batterijniveau controleren

Druk één keer op de aan-/uitknop om het huidige batterijniveau te controleren.

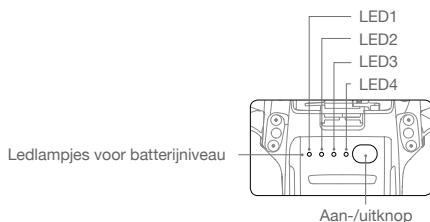

Ledlampjes voor batterijniveau

○ : LED is aan. ⦿ : LED knippert. ○ : LED is uit.

LED1	LED2	LED3	LED4	Batterijniveau
○	○	○	○	batterijniveau > 88%
○	○	○	⦿	75% < batterijniveau ≤ 88%

○	○	○	○	63% < batterijniveau ≤ 75%
○	○	☀	○	50% < batterijniveau ≤ 63%
○	○	○	○	38% < batterijniveau ≤ 50%
○	☀	○	○	25% < batterijniveau ≤ 38%
○	○	○	○	13% < batterijniveau ≤ 25%
☀	○	○	○	0% < batterijniveau ≤ 13%

Aan- en uitzetten

Druk één keer op de aan-uitknop, druk nogmaals op deze knop en houd de knop twee seconden ingedrukt om de batterij in of uit te schakelen. De ledlampjes voor het batterijniveau geven het batterijniveau weer wanneer de drone wordt ingeschakeld.

Druk eenmaal op de aan-/uitknop waarna de vier LED's voor het batterijniveau 3 seconden lang knipperen. Als ledlampje 3 en 4 gelijktijdig knipperen zonder op de aan-uitknop te drukken, geeft dit aan dat de status van de batterij abnormaal is.

Melding lage temperatuur

1. De batterijcapaciteit wordt aanzienlijk minder als wordt gevlogen in omgevingen met lage temperaturen (-5°C en 5°C). Het wordt aanbevolen om de drone tijdelijk op zijn plaats te laten zweven om de batterij te verwarmen. Zorg vóór het gebruik van de drone dat de batterij volledig is opgeladen.
2. Houd de temperatuur van de batterij boven 20°C om zeker te zijn van optimale prestaties van de batterij.
3. De verminderde batterijcapaciteit in een lage omgevingstemperatuur vermindert de windbestendigheid van de drone. Vlieg daarom voorzichtig.
4. Vlieg extra voorzichtig hoog boven zeeniveau.

⚠ Plaats in koude omgevingen de batterij in de batterijhouder en zet de drone aan om de batterij op te warmen voordat u de drone laat opstijgen.

De batterij opladen

Laad de Intelligent Flight Battery volledig op vóór het eerste gebruik.

1. Sluit de USB-lader aan op een wisselstroomvoeding (100-240V, 50/60 Hz). Gebruik indien nodig een voedingsadapter.
2. Sluit de drone aan op de USB-lader.
3. De ledlampjes voor het batterijniveau geven tijdens het opladen het huidige batterijniveau weer.
4. De Intelligent Flight Battery is volledig opgeladen wanneer alle ledlampjes voor het batterijniveau branden. Koppel de oplader los wanneer de batterij volledig opgeladen is.

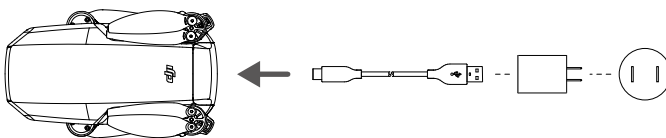

-  • De batterij kan niet worden opgeladen als de drone is ingeschakeld en de drone niet kan worden ingeschakeld tijdens het opladen.
- Laad een Intelligent Flight Battery NIET direct na het vliegen op omdat de temperatuur van de batterij te hoog kan zijn. Wacht tot deze is afgekoeld tot kamertemperatuur voordat u de batterij opnieuw oplaadt.
- De oplader stopt met opladen van de batterij als de celtemperatuur van de batterij niet binnen het werkbereik is (5°C tot 40°C). De ideale oplaadtemperatuur is 22 tot 28°C.
- De oplader voor meerdere batterijen (niet inbegrepen) kan maximaal drie batterijen opladen. Ga voor meer informatie naar de officiële DJI Online Store.
- Laad de batterij ten minste éénmaal per drie maanden volledig op om ervoor te zorgen dat de batterij in een goede staat blijft.
- DJI is niet verantwoordelijk voor schade die wordt veroorzaakt door opladers van andere producenten.



















Ontladen

- Het wordt aanbevolen om de Intelligent Flight Batteries tot 30% of minder te ontladen. Dit kan worden gedaan door de drone naar buiten te vliegen totdat er minder dan 30% batterijniveau over is.

Ledlampjes voor het batterijniveau tijdens opladen

De onderstaande tabel toont het batterijniveau tijdens het opladen.





















LED1	LED2	LED3	LED4	Batterijniveau
				0% < batterijniveau ≤ 50%
				50% < batterijniveau ≤ 75%
				75% < batterijniveau < 100%
				Volledig opgeladen



- De frequentie waarmee de ledlampjes voor het batterijniveau knipperen zal verschillen wanneer u een andere USB-lader gebruikt. Als het opladen snel verloopt, knipperen de ledlampjes voor het batterijniveau snel. Als het opladen extreem traag verloopt, knipperen de ledlampjes voor het batterijniveau langzaam (1 x per 2 seconden). Het wordt aanbevolen om voor het opladen een andere Micro USB-kabel of USB-lader te gebruiken.
- Als er geen batterij in de drone zit, knipperen LED 3 en 4 afwisselend driemaal.
- De vier LED's knipperen tegelijkertijd om aan te geven dat de batterij beschadigd is.

Mechanismen voor het beschermen van de batterij

De ledlampjes voor de batterij kunnen batterijbeschermingsindicaties weergeven die worden veroorzaakt door abnormale oplaadomstandigheden.

Mechanismen voor het beschermen van de batterij					
LED1	LED2	LED3	LED4	Knipperpatroon	Betekenis van batterijbescherming
				LED2 knippert tweemaal per seconde	Overstroom gedetecteerd
				LED2 knippert driemaal per seconde	Kortsluiting gedetecteerd
				LED3 knippert tweemaal per seconde	Overlading gedetecteerd
				LED3 knippert driemaal per seconde	Overspanning oplader gedetecteerd
				LED4 knippert tweemaal per seconde	De oplaadtemperatuur is te laag

○	○	○	☀	LED4 knippert driemaal per seconde	De oplaadtemperatuur is te hoog
---	---	---	---	------------------------------------	---------------------------------

Wanneer de beveiliging voor de oplaadtemperatuur wordt geactiveerd, wordt het opladen van de batterij hervat zodra de temperatuur weer binnen het toegestane bereik valt. Als een van de andere mechanismen voor het beschermen van de batterij is geactiveerd en het probleem is opgelost, kunt u het opladen pas hervatten door eerst op de aan-/uitknop te drukken om de batterij uit te schakelen, de batterij van de oplader los te koppelen en vervolgens weer aan te sluiten. Als de oplaadtemperatuur abnormaal is, wacht u totdat de oplaadtemperatuur weer normaal is, waarna de batterij het opladen hervat zonder dat u de lader hoeft los te koppelen en weer aan te sluiten.

Gimbal en camera

Kenmerken van de gimbal

De 3-assige gimbal van de Mavic Mini zorgt dat de camera stabiel blijft, zodat u heldere, stabiele foto's en video-opnamen kunt maken. Gebruik het gimbalwiel op de afstandsbediening om de kantelbeweging van de camera te bedienen. U kunt ook overschakelen op de cameraweergave in DJI Fly. Druk op het scherm totdat een blauwe cirkel verschijnt, en sleep de cirkel omhoog of omlaag om de kanteling van de camera te bedienen.

De gimbal heeft een kantelbereik van -90° tot $+20^\circ$ door "Stijgende gimbalrotatie toestaan" in DJI Fly in te schakelen. Het standaardbereik van de bediening is -90° tot 0° .

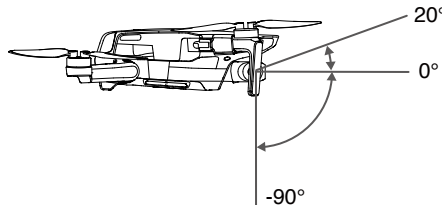

Bedieningsstanden voor de gimbal

Er zijn twee bedieningsstanden voor de gimbal beschikbaar. Schakel tussen de verschillende bedieningsstanden in DJI Fly.

Volgstand: De hoek tussen de richting van de gimbal en de voorkant van de drone blijft altijd constant.

FPV-stand: De gimbal wordt gesynchroniseerd met de beweging van de drone om de vliegervaring te beleven alsof u zelf in de cockpit zit.



- Tik of klop niet op de gimbal wanneer de drone is ingeschakeld. Stijg altijd op vanaf een vlak, open terrein om de gimbal tijdens het opstijgen te beschermen.
- Precisie-elementen in de gimbal kunnen beschadigd raken bij een botsing of stoten, waardoor de gimbal abnormaal zal functioneren.
- Zorg dat er geen stof of zand op de gimbal terecht komt, vooral in de motoren van de gimbal.
- In de volgende situaties kan zich een fout voordoen in de motor van de gimbal:
 - a. De drone is op een ongelijk oppervlak of de gimbal wordt belemmerd.
 - b. De gimbal wordt blootgesteld aan buitensporige kracht van buitenaf, zoals tijdens een botsing.
- Oefen GEEN externe kracht uit op de gimbal nadat deze is ingeschakeld. Voeg GEEN extra lading toe aan de gimbal. Hierdoor kan de gimbal abnormaal gaan functioneren en kan dit zelfs leiden tot blijvende motorschade.



- Verwijder de gimbalafdekking voordat u de drone inschakelt. Zorg er ook voor dat u de gimbalafdekking aanbrengt wanneer de drone niet in gebruik is.
 - Vliegen in zware mist of wolken kunnen de gimbal nat maken, wat leidt tot een tijdelijke storing. De functies van de gimbal worden volledig hersteld zodra de gimbal is opgedroogd.
-

Kenmerken van de camera

Mavic Mini maakt gebruik van een 1/2,3-inch CMOS-sensorcamera, die tot 2,7 K video en 12 MP-foto's kan maken en ondersteunt opnamestanden, zoals Single Shot en Interval.

Het diafragma van de camera is $f/2,8$ en kan worden scherpgesteld van 1 m tot oneindig.



- Zorg ervoor dat de temperatuur en luchtvochtigheid geschikt zijn voor de camera tijdens gebruik en opslag.
 - Gebruik een lensreiniger om de lens schoon te maken om schade te voorkomen.
 - Blokkeer GEEN ventilatieopeningen op de camera. De opgewekte warmte kan het toestel beschadigen en letsel veroorzaken aan de gebruiker.
-

Foto's en video's opslaan

Mavic Mini ondersteunt het gebruik van een microSD-kaart om uw foto's en video's op te slaan. Een UHS-I Speed Grade 3 microSD-kaart is vereist vanwege de snelle lees- en schrijfsnelheid die nodig is voor video-opnamen met hoge resolutie. Raadpleeg het gedeelte 'Technische gegevens' voor meer informatie over de compatibiliteit van aanbevolen microSD-kaarten.



- Verwijder de microSD-kaart niet uit de drone terwijl deze is ingeschakeld. Anders kan de microSD-kaart beschadigd raken.
 - Enkelvoudige video-opnamen worden beperkt tot een lengte van 30 minuten om de stabiliteit van het camerasysteem te waarborgen.
 - Controleer vóór gebruik de camera-instellingen om te controleren of ze naar wens zijn geconfigureerd.
 - Maak een paar foto's voordat u belangrijke foto's of video's gaat maken om te testen of de camera correct werkt.
 - Foto's of video's kunnen niet worden verzonden of gekopieerd vanuit de camera als de drone is uitgeschakeld.
 - Zorg ervoor dat u de drone correct uitschakelt. Anders worden de cameraparameters NIET opgeslagen en kunnen alle opgenomen video's beschadigd raken. DJI niet verantwoordelijk voor het mislukken van foto's of video of voor opnamen die niet door een machine leesbaar zijn.
-

Afstandsbediening

In dit hoofdstuk staan de functies van de afstandsbediening beschreven en staan instructies over de besturing van de drone en de bediening van de camera.

Afstandsbediening

Kenmerken van de afstandsbediening

De geavanceerde wifi-technologie van DJI is in de afstandsbediening ingebouwd en biedt, met zendfrequenties van 2,4 GHz en 5,8 GHz*, een maximaal zendbereik van 4 km en downlinken van 720 p video van de drone naar DJI Fly op uw mobiele apparaat. Door de afneembare joysticks is de afstandsbediening eenvoudiger op te bergen. Raadpleeg de schematische weergave van de afstandsbediening in het hoofdstuk Schematische weergave van het product.

De ingebouwde batterij heeft een capaciteit van 2600 mAh en een maximale looptijd van 4,5 uur bij gebruik van een iOS-apparaat en 1 uur en 40 minuten bij gebruik van een Android-apparaat. De afstandsbediening laadt het Android-apparaat op met een laadvermogen van 500 mA bij 5 V. De afstandsbediening laadt automatisch Android-apparaten op.

* De afstandsbediening van het MD1SD25-model kan zowel 2,4 GHz als 5,8 GHz ondersteunen. De MR1SS5-afstandsbediening ondersteunt alleen 5,8 GHz.

- Conformiteitsversie: De afstandsbediening voldoet aan de plaatselijke regelgeving en voorschriften.
- Stand van joystick: De functie die elke joystickbeweging uitvoert, wordt bepaald door de gekozen stand van de joystick. Er zijn drie voorgeprogrammeerde standen (Stand 1, Stand 2 en Stand 3) beschikbaar en aangepaste standen kunnen worden gedefinieerd in de DJI Fly-app. De standaardinstelling is Stand 2.

Het gebruik van de afstandsbediening

Aan- en uitzetten

Druk één keer op de aan-/uitknop om het batterijniveau te controleren.

Druk eenmaal, druk vervolgens opnieuw, en houd ingedrukt om de afstandsbediening aan of uit te zetten. Als het batterijniveau te laag is, laad deze dan vóór gebruik op.

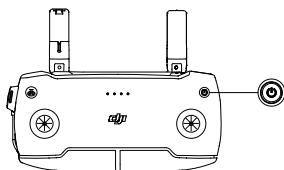

De batterij opladen

Gebruik een Micro USB-kabel om de USB-lader aan te sluiten op de Micro USB-poort van de afstandsbediening.

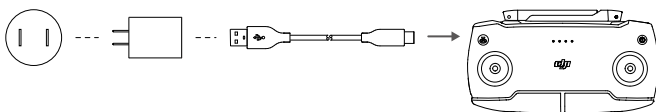

De camera bedienen

1. Opnameknop: Druk hierop om de opname te starten/stoppen (Video) of over te schakelen naar de videostand (Foto).
2. Sluiterknop: Druk hierop om een foto te maken (Foto) of over te schakelen naar de fotostand (Video).

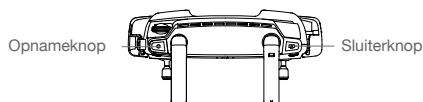

De drone besturen

Er zijn drie voorgeprogrammeerde standen (Stand 1, Stand 2 en Stand 3) beschikbaar en aangepaste standen kunnen worden gedefinieerd in de DJI Fly-app. De standaardinstelling is Stand 2.

Stand 1

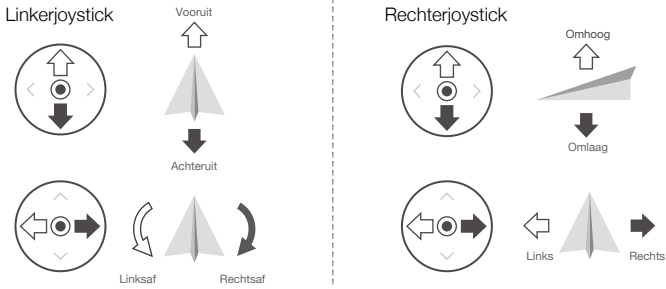



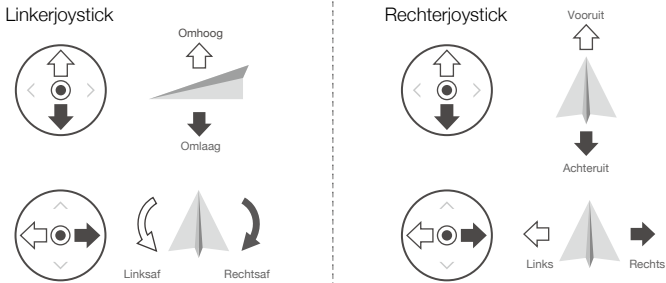

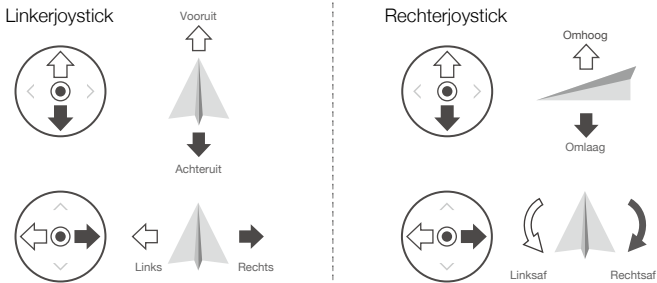

Stand 2

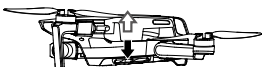

Stand 3

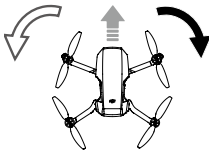

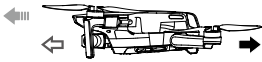
In onderstaande afbeelding staat uitgelegd hoe elke joystick moet worden gebruikt (Stand 2 wordt als voorbeeld gebruikt).

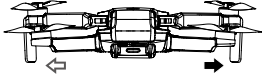
Afstandsbediening (Stand 2)	Drone (← Geeft de neusrichting aan)	Opmerkingen
		<p>De hoogte van de drone wijzigt u door de linker joystick omhoog of omlaag te bewegen. Duw de joystick omhoog om te stijgen en omlaag om te dalen. Hoe meer de joystick uit het midden wordt geduwd, des te sneller zal de drone van hoogte veranderen. Duw altijd zachtjes tegen de joystick om een plotselinge en onverwachte verandering van de hoogte te voorkomen.</p>
		<p>Door de linker joystick naar links of rechts te bewegen, bestuurt u de richting van de drone. Duw de joystick naar links om de drone linksom te laten draaien, en duw de joystick naar rechts om de drone rechtsom te laten draaien. Hoe meer de joystick uit het midden wordt geduwd, des te sneller zal de drone draaien.</p>
		<p>Het hellen van de drone wijzigt u door de rechter joystick omhoog en omlaag te bewegen. Duw de joystick omhoog om voorwaarts te vliegen, en naar beneden om achterwaarts te vliegen. Hoe meer de joystick uit het midden wordt geduwd, des te sneller zal de drone bewegen.</p>
		<p>Het rollen van de drone wijzigt u door de rechter joystick naar links of rechts te bewegen. Duw de joystick naar links om naar links te vliegen, en naar rechts om naar rechts te vliegen. Hoe meer de joystick uit het midden wordt geduwd, des te sneller zal de drone bewegen.</p>

Vliegpauzeknop/RTH-knop

Druk eenmaal op deze knop om de drone te laten remmen en op zijn plaats te laten zweven. Als de drone een QuickShot, RTH of automatische landing uitvoert, drukt u eenmaal op deze knop om de procedure te verlaten en de drone op zijn plaats te laten zweven.

Druk op de RTH-knop en houd de knop ingedrukt om RTH te activeren. Druk nogmaals op deze knop als u RTH wilt annuleren en de controle wilt terugnemen over de drone. Raadpleeg het hoofdstuk Terug naar thuisbasis (RTH) voor meer informatie over RTH.

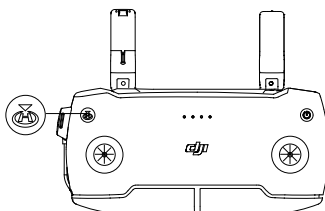

Optimaal zendgebied

Het signaal tussen de drone en de afstandsbediening is het meest betrouwbaar wanneer de antennes ten opzichte van de drone zijn geplaatst zoals hieronder is afgebeeld.

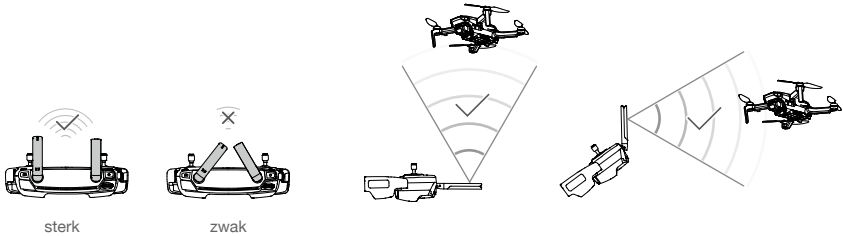

Koppelen van de afstandsbediening

De afstandsbediening is vóór levering aan uw drone gekoppeld. Koppelen is alleen nodig wanneer voor de eerste keer een nieuwe afstandsbediening wordt gebruikt. Volg de stappen hieronder om een nieuwe afstandsbediening te koppelen:

1. Schakel de afstandsbediening en de drone in.
2. Start DJI Fly. Tik in de cameraweergave op ●●● en selecteer Bediening en Verbinden met vliegtuig, of druk de aan-/uitknop van de afstandsbediening in en laat deze langer dan vier seconden ingedrukt. De afstandsbediening piept continu om aan te geven dat deze klaar is om gekoppeld te worden.
3. Houd de aan-/uitknop van de drone langer dan vier seconden ingedrukt. De drone piept één keer om aan te geven dat deze klaar is om gekoppeld te worden. De drone piept twee keer om aan te geven dat koppelen succesvol is verlopen.



- Zorg dat de afstandsbediening tijdens het koppelen niet verdere dan 0,5 meter van de drone verwijderd is.
- De afstandsbediening zal zelf de koppeling met een drone ongedaan maken als een nieuwe afstandsbediening met dezelfde drone wordt gekoppeld.



- Laad de afstandsbediening volledig op vóór elke vlucht.
- Als de afstandsbediening is ingeschakeld en vijf minuten NIET wordt gebruikt, klinkt er een waarschuwing. Na zes minuten schakelt de drone automatisch uit. Beweeg de joysticks of druk op een willekeurige knop om de waarschuwing te annuleren.
- Pas de klem van het mobiele apparaat aan om ervoor te zorgen dat het mobiele apparaat stevig vastzit.
- Zorg ervoor dat de antennes van de afstandsbediening zijn uitgeklappt en ingesteld op de juiste plaats om een optimale kwaliteit van de transmissie te bereiken.
- Repareer of vervang de afstandsbediening als deze beschadigd is. Een beschadigde antenne van de afstandsbediening leidt tot sterk verslechterde prestaties.
- Laad de batterij ten minste éénmaal per drie maanden volledig op om ervoor te zorgen dat de batterij in een goede staat blijft.

DJI Fly-app

Dit hoofdstuk introduceert de hoofdfuncties van de DJI Fly-app.

DJI Fly-app

Beginscherm

Start DJI Fly en ga naar het beginscherm.

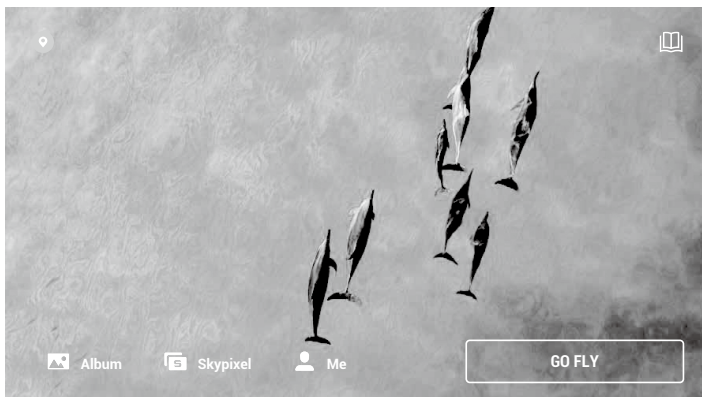

Academy

Tik op het pictogram in de rechterbovenhoek om Academy te openen. Producthandleidingen, vliegtips, vliegveiligheid en handmatige documenten kunnen hier worden bekeken.

Album

Hiermee kunt u de DJI Fly en het album van uw telefoon bekijken. QuickShots-video's kunnen worden bekeken na het downloaden naar uw telefoon. Maken bevat Sjablonen en Pro. Sjablonen biedt automatische bewerkingsfunctie voor geïmporteerde beelden. Met Pro kunt u de beelden handmatig bewerken.

SkyPixel

Open SkyPixel om video's en foto's te bekijken die door gebruikers worden gedeeld.

Kenmerken

Bekijk accountinformatie, vluchtgegevens, DJI-forum, online winkel, Find My Drone-functie en andere instellingen.

Cameraweergave

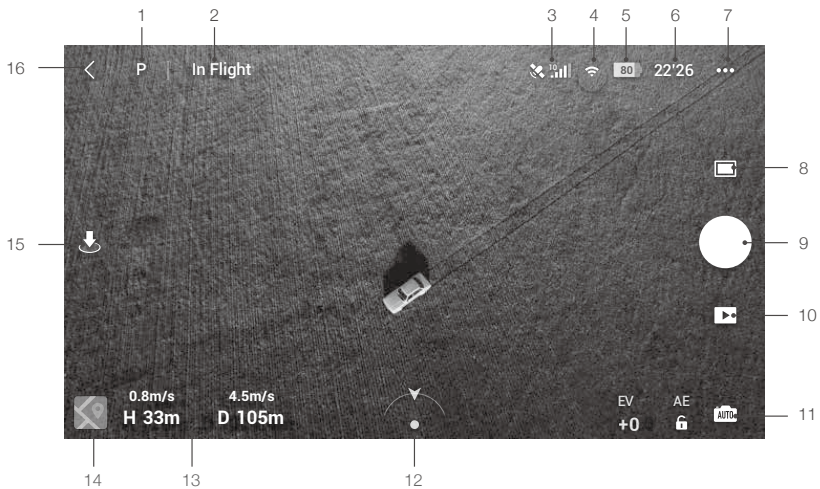

1. Vliegstanden

P : Tik om te schakelen tussen de vliegstanden Positie, Sport en CineSmooth-stand.

2. Statusbalk van het systeem

Tijdens de vlucht : Dit pictogram geeft de vliegstatus van de drone aan en toont diverse waarschuwingen.

3. GPS-status

: Toont de huidige sterkte van het GPS-signaal.

4. Wifi-sterkte

: Toont de wifi-sterkte tussen de drone en de afstandsbediening.

5. Batterijniveau

: Geeft het huidige batterijniveau weer.

6. Informatie over de batterij

22'26 : Geeft batterij-informatie weer, zoals batterijtemperatuur, spanning en vliegtijd.

7. Systeeminstellingen

••• : Deze gaan over Veiligheid, Bediening, Camera, Verzending en Informatie.

Veiligheid

Vliegbescherming: Max. hoogte, Max. afstand, instellingen voor Automatische terugkeer naar de thuisbasis en thuisbasis aanpassen (Update Home Point).

Sensoren: Bekijk de IMU en kompasstatus en begin zo nodig te kalibreren.

Geavanceerde instellingen, waaronder noodstop en laadstand. 'Alleen noodgeval' (Emergency only) geeft aan dat de motoren alleen halverwege de vlucht kunnen worden gestopt in een noodsituatie, bijvoorbeeld als er een botsing is, een motor is vastgelopen, de drone in de lucht rolt of de drone onbestuurbaar is en zeer snel stijgt of daalt. 'Altijd' (Anytime) geeft aan dat de motoren op elk gewenst moment halverwege de vlucht kunnen worden gestopt zodra de gebruiker een combinatie-stickopdracht (CSC) uitvoert. Als u de motoren tijdens het vliegen uitschakelt, zal de drone neerstorten.

Als accessoires op Mavic Mini zijn gemonteerd, wordt het aanbevolen om de laadstand in te schakelen voor meer veiligheid. Na het opstijgen wordt de laadstand automatisch ingeschakeld als een lading wordt gedetecteerd. Denk eraan dat het maximale bedieningsbereik boven zeeniveau 1500 m is en dat de maximale vliegsnelheid beperkt is wanneer de laadstand is ingeschakeld.

De functie Find My Drone helpt bij het vinden van de locatie van de drone op de grond.

Besturing

Drone-instellingen: Selecteer Vliegstand en de instellingen voor de eenheden.

Instellingen voor de gimbal: Schakel over naar gimbalstand en kalibreer de gimbal. Geavanceerde gimbal-instellingen zijn onder meer Pitch Speed, Pitch Smoothness en Upward Gimbal Rotation.

Instellingen voor de afstandsbediening: Instellingen voor de stand van de joystick en kalibratie van de afstandsbediening.

Vlieg instructie voor beginners: Bekijk de vlieg instructie.

Verbinden met drone: Wanneer de drone geen verbinding met de afstandsbediening heeft, tikt u hierop om te beginnen met koppelen.

Camera

Stel het fotoformaat in en selecteer de microSD-kaartinstellingen.

Geavanceerde instellingen, zoals Histogram, Rasterlijnen, Overbelichtingswaarschuwing en Anti-glinstering.

Tik op Camera-instellingen resetten om alle standaardinstellingen van de camera te herstellen.

Transmissie

Instellingen voor frequentie en kanaalstand.

Informatie

Bekijk apparaatinformatie, firmware-informatie, app-versie, batterijversie en meer.

8. Opnamestanden

 Foto: Kies tussen Single Shot en Interval.

Video: Videoresolutie kan worden ingesteld op 2,7K 25/30 fps en 1080P 25/30/50/60 fps.

QuickShots: Kies uit Dronie, Cirkel, Spiraal en Racket.

9. Sluiter-/opnameknop

 : Tik hierop om te beginnen met het maken van foto's of opnemen van video.

10. Weergeven

 : Tik hierop om de weergavepagina te openen om een voorbeeld te bekijken van foto's en video's zodra deze zijn gemaakt.

11. Schakelaar voor camerastanden

 : Kies tussen Auto en Handmatige stand in fotostand. In de handmatige stand kunnen de sluitertijd en de ISO-waarde worden ingesteld. In de Auto-stand kunnen AE-vergrendeling en EV worden ingesteld.

12. Richting van de drone

 : Toon de real-time richting van de drone.



13. Vluchttelemetrie

Toont de afstand tussen de drone en de thuisbasis, de hoogte vanaf de thuisbasis, en de horizontale en verticale snelheid van de drone.

14. Kaart

 : Tik hierop om de kaart te bekijken.

15. Automatisch opstijgen/landen/Smart RTH

 /  : Tik op dit pictogram. Wanneer de melding verschijnt, houdt u de knop ingedrukt om automatisch opstijgen of landen te starten.

 : Tik om Smart RTH te starten en laat de drone naar de laatst geregistreerde thuisbasis terugkeren.

16. Terug

 : Tik hierop om terug te keren naar het beginscherm.



- Zorg dat uw mobiele apparaat volledig is opgeladen voordat u DJI Fly start.
 - Voor het gebruik van de DJI Fly-app zijn mobiele data vereist. Neem contact op met u provider van draadloos internet voor informatie over datakosten.
 - Als u een telefoon gebruikt als mobiel weergaveapparaat, neem dan GEEN telefoontjes aan en gebruik NIET de sms-functies tijdens de vlucht.
 - Lees alle veiligheidstips, waarschuwingen en disclaimers aandachtig. Zorg dat u vertrouwd bent met de betreffende voorschriften in uw omgeving. U bent zelf verantwoordelijk voor het op de hoogte zijn van alle relevante regelgevingen en voor het besturen van uw drone op een manier die daaraan voldoet.
 - a. Lees en begrijp de waarschuwingen voordat u de functies voor automatische opstijgen en landen gebruikt.
 - b. Lees en begrijp de waarschuwingen en disclaimer voordat u de hoogte boven de standaardlimiet instelt.
 - c. Lees en begrijp de waarschuwingen en disclaimer voordat u tussen vliegtstanden schakelt.
 - d. Lees en begrijp de waarschuwingen en disclaimers in de buurt van of in een GEO-zone.
 - e. Lees en begrijp de waarschuwingen voordat u de Intelligent Flight Modes (intelligente vliegtstanden) gebruikt.
 - Laat uw drone onmiddellijk op een veilige locatie landen als daarvoor in de app een melding verschijnt.
 - Bekijk vóór elke vlucht alle waarschuwingen in de checklist die in de app wordt weergegeven.
 - Gebruik de simulator in de app voor het oefenen van uw vliegvaardigheden als u de drone nog nooit hebt gebruikt of als u niet over voldoende ervaring beschikt om de drone met zekerheid te kunnen bedienen.
 - Maak vóór elke vlucht verbinding met internet en sla de kaartgegevens op van het gebied waar u met de drone gaat vliegen.
 - De app is bedoeld om het vliegen met de drone te ondersteunen. Gebruik uw gezonde verstand en vertrouw NIET alleen op de app voor het besturen van uw drone. Voor het gebruik van de app gelden de gebruiksvoorwaarden voor DJI Fly en het privacybeleid van DJI. Lees ze zorgvuldig in de app voordat u uw drone laat gebruiken.
-

Vliegen

In dit hoofdstuk staan veilige vliegmethoden en vliegbepalingen behandeld.

Vliegen

Als de voorbereidingen voor de vlucht zijn voltooid, verdient het aanbeveling om de vluchtsimulator te gebruiken om uw vliegvaardigheden te verbeteren en in veilig vliegen te oefenen. Zorg ervoor dat alle vluchten worden uitgevoerd in een open gebied. Raadpleeg de hoofdstukken Afstandsbediening en DJI Fly voor informatie over het gebruik van de afstandsbediening en de app voor het besturen van de drone.

Vereisten aan de vliegomgeving

1. Gebruik de drone NIET bij ongunstige weersomstandigheden, zoals regen, sneeuw, mist en bij windsnelheden van meer dan 8 m/s.
2. Gebruik de drone in open gebieden. Hoge constructies en grote metalen constructies kunnen een nadelige invloed uitoefenen op de nauwkeurigheid van het kompas en GPS-systeem aan boord van de drone.
3. Vermijd obstakels, menigten, hoogspanningsleidingen, bomen, en wateroppervlaktes.
4. Beperk interferentie zo veel mogelijk door gebieden met een hoog niveau van elektromagnetisme te vermijden, zoals locaties in de buurt van hoogspanningsleidingen, basisstations, elektriciteitscentrales en zendmasten.
5. De prestaties van de drone en de batterij zijn afhankelijk van omgevingsfactoren, zoals de luchtdichtheid en temperatuur. Wees zeer voorzichtig tijdens het vliegen op 3000 meter of hoger boven de zeespiegel, omdat de prestaties van de batterij en de drone dan kunnen teruglopen.
6. Mavic Mini kan geen GPS gebruiken in de poolgebieden. Gebruik voor het vliegen boven dergelijke locaties het neerwaartse zichtstelsel.

Vliegbeperingen en GEO-zones

Exploitanten van onbemande luchtvaartuigen (UAV) moeten zich houden aan de voorschriften van zelfregulerende organisaties, zoals de Internationale Burgerluchtvaartorganisatie, de Federale Luchtvaartadministratie en lokale luchtvaartautoriteiten. Om veiligheidsredenen worden vluchten standaard beperkt, wat gebruikers helpt dit luchtvaartuig veilig en legaal te gebruiken. Gebruikers kunnen vluchtlimieten instellen voor hoogte en afstand.

Hoogtelimieten, afstandslimieten en GEO-zones functioneren gezamenlijk om de vliegveiligheid te waarborgen wanneer GPS beschikbaar is. Alleen de hoogte kan worden beperkt wanneer GPS niet beschikbaar is.

Limieten voor vlieghoogte en afstand

De limieten voor vlieghoogte en afstand kunnen worden gewijzigd in DJI Fly. Op basis van deze instellingen zal de drone vliegen in een beperkte cilinder die opgebouwd is uit maximale hoogte en actieradius, zoals hieronder afgebeeld:

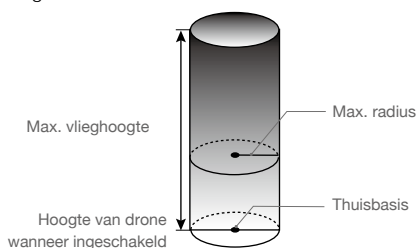

Wanneer GPS beschikbaar is

	Vlieglimieten	DJI Fly-app	Statuslampje van de drone
Max. hoogte	De hoogte van de drone kan de gespecificeerde waarde niet overschrijden.	Waarschuwing: Hoogtelimiet bereikt	Knippert afwisselend rood en groen
Max. radius	De vliegafstand moet zich binnen de max. radius bevinden.	Waarschuwing: Afstandslimiet bereikt	

Alleen het neerwaartse zichtsysteem is beschikbaar

	Vlieglimieten	DJI Fly-app	Statuslampjes van de drone
Max. hoogte	De hoogte wordt beperkt tot 5 meter wanneer het GPS-signaal zwak is en het neerwaartse zichtsysteem geactiveerd is. De hoogte wordt beperkt tot 30 meter wanneer het GPS-signaal zwak is en het neerwaartse zichtsysteem niet actief is.	Waarschuwing: Hoogtelimiet bereikt.	Knippert afwisselend rood en groen
Max. radius	Knippert geel		



- Als de drone in een GEO-zone is en er een zwak of geen GPS-signaal is, zal het statuslampje van de drone elke twaalf seconden vijf seconden lang rood branden.
- Als de drone een limiet bereikt, kunt u de drone nog steeds besturen, maar kunt u de drone niet nog verder weg laten vliegen. Als de drone de maximale actieradius verlaat, vliegt het automatisch terug tot binnen het bereik wanneer het GPS-signaal sterk is.
- Laat de drone om veiligheidsredenen niet dicht in de buurt van vliegvelden, snelwegen, treinstations, treinsporen, stadscentra of andere gevoelige gebieden vliegen. Laat de drone alleen binnen uw gezichtsveld vliegen.

GEO-zones

Alle GEO-zones staan vermeld op de officiële DJI-website op <http://www.dji.com/flysafe>. GEO-zones zijn ingedeeld in verschillende categorieën en omvatten, maar zijn niet beperkt tot vliegvelden, vlieggebieden waar bemande vliegtuigen op lage hoogte vliegen, grenzen tussen landen, gevoelige locaties, zoals energiecentrales en plaatsen waar grote evenementen plaatsvinden.

Er zullen meldingen in de DJI Fly-app verschijnen om gebruikers te waarschuwen voor GEO-zones in de buurt.

Checklist ter voorbereiding van de vlucht

1. Zorg dat de afstandsbediening, het mobiele apparaat en de Intelligent Flight Battery volledig zijn opgeladen.
2. Zorg dat de Intelligent Flight Battery en de propellers veilig zijn gemonteerd.
3. Zorg dat de armen van de drone zijn uitgeklapt.
4. Controleer of de gimbal en de camera normaal functioneren.
5. Zorg dat niets de motoren blokkeert en dat de motoren normaal functioneren.
6. Zorg dat DJI Fly verbinding met de drone heeft.
7. Controleer of de cameraleens en de sensoren van de zichtsysteem schoon zijn.

8. Gebruik uitsluitend originele DJI-onderdelen of onderdelen die zijn gecertificeerd door DJI. Niet-goedgekeurde onderdelen of onderdelen van niet door DJI gecertificeerde fabrikanten kunnen leiden tot storingen in het systeem en de veiligheid in gevaar brengen.

Automatisch opstijgen/landen

Automatisch opstijgen



1. Start DJI Fly en open de cameraweergave.
2. Voer alle stappen uit die op de checklist voor vluchtvoorbereiding staan.
3. Tik op . Als de omstandigheden veilig zijn om op te stijgen, houdt u de knop ingedrukt om te bevestigen.
4. De drone opstijgen en 1,2 m boven de grond zweven.



- Het statuslampje van de drone geeft aan of de drone voor vluchtcontrole gebruikmaakt van GPS en/of van het neerwaartse zichtsysteem. Het wordt aangeraden om te wachten totdat het GPS-signaal sterk is voordat u de drone automatisch laat opstijgen.
- Laat de drone NIET opstijgen vanaf een bewegend oppervlak, zoals een bewegende boot of voertuig.

Automatisch landen

Gebruik automatisch landen alleen als het statuslampje van de drone groen knippert.

1. Tik op . Als de omstandigheden veilig zijn om te landen, houdt u de knop ingedrukt om te bevestigen.
2. Automatisch landen kan worden geannuleerd door op  te tikken.
3. Als het zichtsysteem normaal functioneert, wordt de landingsbeveiliging ingeschakeld.
4. Motoren stoppen na de landing.



Kies de juiste locatie om te landen.

De motoren starten/stoppen

De motoren starten

Er wordt gebruikgemaakt van een gecombineerde joystickopdracht om de motoren te starten. Duw beide joysticks naar de binnenste of buitenste hoeken van de onderzijde om de motoren te starten. Laat beide joysticks gelijktijdig los zodra de motoren zijn gestart.

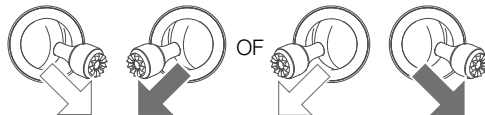

De motoren stoppen

U kunt de motoren op twee manieren stoppen.

1. Manier 1: Duw na het landen van de drone de linkerjoystick omlaag en houd deze vast. De motoren zullen na drie seconden stoppen.
2. Manier 2: Duw na het landen van de drone de linkerjoystick omlaag en voer daarna dezelfde gecombineerde joystickopdracht uit die werd gebruikt om de motoren te starten, zoals hierboven beschreven. De motoren zullen onmiddellijk stoppen. Laat beide joysticks los als de motoren eenmaal zijn gestopt.

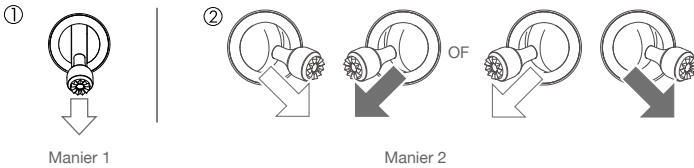

De motoren tijdens het vliegen stoppen

Wanneer u de motoren stopt tijdens het vliegen, zal de drone neerstorten. De motoren mogen alleen tijdens het vliegen worden gestopt in een noodsituatie, bijvoorbeeld wanneer er een botsing heeft plaatsgevonden of als de drone niet meer onder controle is en heel snel stijgt/daalt, in de lucht rondtolt of een motor is afgeslagen. Gebruik voor het stoppen van de motoren tijdens het vliegen dezelfde gecombineerde joystickopdracht (CSC) als de opdracht die gebruikt is voor het starten van de motoren.

Vliegtest

Procedures voor opstijgen/landen

1. Plaats de drone op een open, vlakke ondergrond met het statuslampje van de drone naar u toe gericht.
2. Schakel de drone en de afstandsbediening in.
3. Start DJI Fly en open de cameraweergave.
4. Wacht tot het statuslampje van de drone groen knippert. Dit geeft aan dat de thuisbasis is geregistreerd en het nu veilig is om te vliegen.
5. Duw zachtjes tegen de gashendel om de drone te laten opstijgen of gebruik automatisch opstijgen.
6. Trek aan de gashendel of gebruik automatisch landen om de drone te laten landen.
7. Druk na het landen de gashendel naar beneden en houd deze vast. De motoren zullen na drie seconden stoppen.
8. Schakel de drone en de afstandsbediening uit.

Video met suggesties/tips

1. De checklist ter voorbereiding van de vlucht is opgesteld om u te helpen de drone veilig te laten vliegen en ervoor te zorgen dat u video-opnamen kunt maken tijdens de vlucht. Doorloop vóór elke vlucht de volledige checklist voor vluchtvoorbereiding.
2. Selecteer in DJI Fly voor de gimbal de gewenste bedieningsstand.
3. Maak alleen video-opnamen als de drone in de P-stand of C-stand vliegt.
4. Laat de drone NIET in slechte weersomstandigheden vliegen, zoals wanneer het regent of winderig is.
5. Kies camera-instellingen die zijn afgestemd op uw behoefte.
6. Voer vliegtests uit om vliegroutes vast te stellen en vooraf scènes te bekijken.
7. Duw zachtjes tegen de joysticks om de beweging van de drone vloeiend en stabiel te houden.

Bijlage

Bijlage

Technische gegevens

Drone	
Startgewicht	249 g/199 g (JP-versie)
Afmetingen (LxBxH)	Ingeklapt: 140×82×57 mm Uitgeklapt: 160×202×55 mm Uitgeklapt (met propellers): 245×290×55 mm
Diagonale afstand	213 mm
Max. stijgsnelheid	4 m/s (S-stand) 2 m/s (P-stand) 1,5 m/s (C-stand)
Max. daalsnelheid	3 m/s (S-stand) 1,8 m/s (P-stand) 1 m/s (C-stand)
Max. snelheid (nabij zeeniveau, geen wind)	13 m/s (S-stand) 8 m/s (P-stand) 4 m/s (C-stand)
Max. servicehoogte boven zeeniveau	3000 m
Max. vliegtijd	30 minuten (gemeten tijdens vliegen met 14 km/u in windstille omstandigheden) 18 minuten voor JP-versie (gemeten tijdens vliegen met 12 km/u in windstille omstandigheden)
Max. windbestendigheid	8 m/s (schaal 4)
Max. kantelhoek	30° (S-stand) 20° (P-stand) 20° (C-stand)
Maximale hoeksnelheid	150°/s (S-stand) 130°/s (P-stand) 30°/s (C-stand)
Bereik van bedrijfstemperatuur	0° tot 40°C
GNSS	GPS+GLONASS
Bedieningsfrequentie	Model MT1SS5: 5.725-5.850 GHz Model MT1SD25: 2.400-2.4835 GHz; 5.725-5.850 GHz
Transmissievermogen (EIRP)	Model MT1SS5 5,8 GHz: <30 dBm (FCC), <28 dBm (SRRC) Model MT1SD25 2,4 GHz: <19 dBm (MIC/CE) 5,8 GHz: <14 dBm (CE)
Nauwkeurigheidsbereik tijdens zweven	Verticaal: ± 0,1 m (met zichtpositionering), ± 0,5 m (met GPS-positionering) Horizontaal: ± 0,3 m (met zichtpositionering), ± 1,5 m (met GPS-positionering)

Gimbal	
Mechanisch bereik	Kantelen: -110° tot +35° Rollen: -35° tot +35° Pannen: -20° tot +20°
Bestuurbaar bereik	Kantelen: -90° tot 0° (standaardinstelling), -90° tot +20° (uitgebreid)
Stabilisatie	3-assig (kantelen, rollen, pannen)
Max. bedieningssnelheid (kantelen)	120°/s
Bereik hoektrilling	±0,01°
Sensorsysteem	
Omlaag	Bedieningsbereik: 0,5-10 m
Gebruiksomgeving	Niet-reflecterende, waarneembare oppervlakken met diffuus reflectievermogen van > 20% Voldoende verlichting van lux>15
Camera	
Sensor	1/2,3" CMOS Effectieve pixels: 12 MP
Lens	Gezichtsvelde: 83° 35 mm formaat equivalent: 24 mm Diafragma: f/2,8 Focusbereik: 1 m tot ∞
ISO	Video: 100-3200 (automatisch) Foto: 100-3200
Sluittijd	Elektronische sluiters: Video: 1/8000-1/fps (automatisch) Foto: 4-1/8000 s (Handmatig), 1-1/8000 s (Automatisch)
Fotoformaat	4:3: 4000×3000 16:9: 4000×2250
Standen voor fotograferen	Enkele opname Interval: 2/3/5/7/10/15/20/30/60 s
Videoresolutie	2,7 K: 2720×1530 25/30 p FHD: 1920×1080 25/30/50/60 p
Max. videobitsnelheid	40 Mbps
Ondersteund bestandssysteem	FAT32 (≤ 32 GB) exFAT (> 32 GB)
Bestandsindeling foto	JPEG
Bestandsindeling video	MP4 (H.264/MPEG-4 AVC)
Afstandsbediening	
Bedieningsfrequentie	Model MR1SS5: 5.725 – 5.850 GHz Model MR1SD25: 2.400 - 2.4835 GHz, 5.725 - 5.850 GHz
Max. zendbereik (vrij van obstakels en interferentie)	Model MR1SS5: 5,8 GHz: 4000 m (FCC); 2500 m (SRRC) Model MR1SD25: 2,4 GHz: 2000 m (MIC/CE) 5,8 GHz: 500 m (CE)

Bereik van bedrijfstemperatuur	0° tot 40°C
Zendervermogen (EIRP)	Model MR1SS5: 5,8 GHz: <30 dBm (FCC); <28 dBm (SRRC) Model MR1SD25: 2,4 GHz: <19 dBm (MIC/CE) 5,8 GHz: <14 dBm (CE)
Batterijcapaciteit	2600 mAh
Bedrijfsstroom/-spanning	1200 mA 3,6 V (Android) 450 mA 3,6 V (iOS)
Afmeting ondersteund mobiel apparaat	Max. lengte: 160 mm Max. dikte: 6,5 - 8,5 mm
Typen ondersteunde USB-poorten	Lightning, Micro USB (Type-B), USB-C
Videotransmissiesysteem	Verbeterde wifi
Kwaliteit rechtstreekse weergave	Afstandsbediening: 720p@30fps
Max. bitrate	4 Mbps
Latentie (afhankelijk van omgevingsomstandigheden en mobiel apparaat)	170 - 240 ms
Oplader	
Ingangsvermogen	100 - 240 V, 50/60 Hz, 0,5 A
Uitgangsvermogen	12 V 1,5 A/9 V 2 A/5 V 3 A
Nominaal vermogen	18 W
Intelligent Flight Battery (algemene versie)	
Batterijcapaciteit	2400 mAh
Spanning	7,2 V
Max. oplaadspanning	8,4 V
Type batterij	Li-ion 2S
Vermogen	17,28 Wh
Gewicht	100 g
Bereik oplaadtemperatuur	5° tot 40°C
Max. oplaadvermogen	24 W
Intelligent Flight Battery (JP-versie)	
Capaciteit	1100 mAh
Spanning	7,6 V
Max. oplaadspanning	8,7 V
Type batterij	LiPo 2S
Vermogen	8,36 Wh
Gewicht	50 g
Bereik oplaadtemperatuur	5° tot 40°C
Max. oplaadvermogen	18 W

App	
App	DJI Fly
Vereist besturingssysteem	iOS v10.0.2 of hoger; Android v6.0 of hoger
SD-kaarten	
Ondersteunde SD-kaarten	Vereist microSD-kaart met UHS-I Speed Grade 3-classificatie
Aanbevolen microSD-kaarten	16 GB: SanDisk Extreme, Lexar 633x 32 GB: Samsung PRO Endurance, Samsung EVO Plus, SanDisk Industrial, SanDisk Extreme V30 A1/A2, SanDisk Extreme PRO V30 A1/A2, Lexar 633x, Lexar 667x 64 GB: Samsung PRO Endurance, Samsung EVO Plus, SanDisk Extreme V30 A1, Lexar 633x, Lexar 667x, Lexar 1000x, Toshiba Exceria M303 V30 A1, Netac PRO V30 A1 128 GB: Samsung PRO Plus, Samsung EVO Plus, SanDisk Extreme V30 A1, SanDisk Extreme Plus V30 A1/A2, Lexar 633x, Lexar 667x, Lexar 1000x, Toshiba Exceria M303 V30 A1, Netac Pro V30 A1 256 GB: SanDisk Extreme V30 A1



- Het startgewicht van een vliegtuig is inclusief batterij, propellers en een microSD-kaart.
- Registratie is in sommige landen en regio's niet verplicht. Controleer vóór gebruik de lokale wet- en regelgeving.
- Deze specificaties zijn bepaald op basis van testen met de nieuwste firmware. Firmware-updates kunnen de prestaties verbeteren. Het wordt ten zeerste aanbevolen om de firmware altijd actueel te houden.

Het kompas kalibreren

Het wordt aanbevolen het kompas te kalibreren als een van de volgende situaties zich buiten tijdens het vliegen voordoet:

1. Vliegen op een locatie meer dan 50 km verwijderd van de laatste vlieglocatie.
2. De drone heeft langer dan 30 dagen niet gevlogen.
3. Een waarschuwing over een storing in het kompas verschijnt in DJI Fly en/of het statuslampje van de drone knippert snel afwisselend rood en geel.



- Kalibreer het kompas NIET op locaties waar magnetische interferentie kan optreden, bijvoorbeeld op locaties dicht in de buurt van opslagplaatsen voor magnetiet of grote metalen constructies, zoals parkeergarages, met staal verstevigde kelders, bruggen, auto's of steigers.
- Houd tijdens het kalibreren GEEN objecten in de buurt van de drone die ferromagnetische materialen bevatten, zoals mobiele telefoons.
- Het is niet nodig het kompas te kalibreren wanneer de drone binnenshuis vliegt.

Kalibratieprocedure

Kies een open gebied om de volgende procedure uit te voeren.

1. Tik op de systeeminstellingen in DJI Fly, selecteer 'Control' (Bedienen), vervolgens 'Calibrate' (Kalibreren) en volg de instructies op het scherm. Het statuslampje van de drone knippert geel om aan te geven dat de kalibratie is gestart.

2. Houd de drone horizontaal en draai hem 360 graden rond. Het statuslampje van de drone brandt constant groen.
3. Houd de drone verticaal, met de neus omlaag gericht, en draai de drone 360 graden rond een verticale as.
4. Als het statuslampje van de drone rood knippert, is de kalibratie mislukt. Ga ergens anders staan en voer de kalibratieprocedure opnieuw uit.

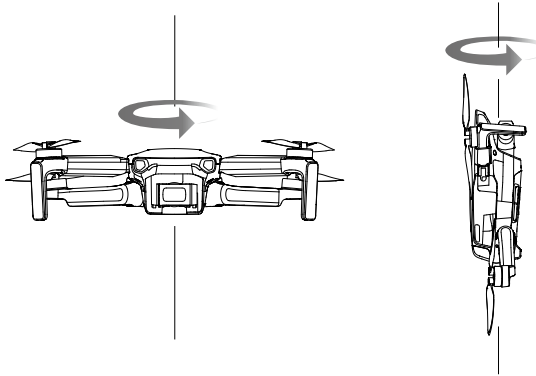

- Als het statuslampje van de drone afwisselend rood en geel knippert nadat de kalibratie is voltooid, geeft dit aan dat de huidige locatie vanwege het niveau van magnetische interferentie niet geschikt is om de drone te besturen. Ga naar een andere locatie.



- Er verschijnt een melding in DJI Fly als het kompas vóór het opstijgen gekalibreerd moet worden.
 - De drone kan onmiddellijk opstijgen zodra de kalibratie is voltooid. Als u na het kalibreren meer dan drie minuten wacht om de drone te laten opstijgen, moet u de kalibratie mogelijk opnieuw uitvoeren.
-

Firmware-update

Gebruik DJI Fly of DJI Assistant 2 for Mavic om de firmware van de drone en de afstandsbediening te updaten.

Het gebruik van DJI Fly

Wanneer u de drone en de afstandsbediening met DJI Fly verbindt, krijgt u een melding als nieuwe firmware beschikbaar is. Start de update door het mobiele apparaat te verbinden met internet en de instructies op het scherm te volgen. U kunt de firmware niet updaten als de afstandsbediening geen verbinding met de drone heeft.

Het gebruik van DJI Assistant 2 for Mavic

Update de firmware van de drone en de afstandsbediening afzonderlijk met behulp van DJI Assistant 2 for Mavic.

De Micro USB-poort wordt gebruikt om de drone op een computer aan te sluiten wanneer de firmware moet worden bijgewerkt. Volg onderstaande instructies om de firmware te updaten via DJI Assistant 2 for Mavic:

1. Start DJI Assistant 2 for Mavic en login met uw DJI-account.
2. Zorg dat de drone ingeschakeld is en sluit de drone binnen 20 seconden aan op een computer via de Micro USB-poort met behulp van een Micro USB-kabel.
3. Selecteer 'Mavic Mini' en klik op Firmware Updates (Firmware-updates) op het linkerpaneel.
4. Selecteer de firmwareversie die u wilt installeren.
5. Wacht tot de firmware wordt gedownload. De firmware-update start automatisch.
6. De drone wordt automatisch uitgeschakeld nadat de firmware-update is voltooid.

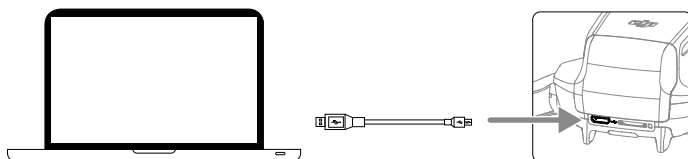

Volg onderstaande instructies om de firmware te updaten via DJI Assistant 2 for Mavic:

1. Start DJI Assistant 2 for Mavic en login met uw DJI-account.
2. Zet de afstandsbediening aan en maak vervolgens verbinding met een computer via de Micro USB-poort met behulp van een Micro USB-kabel.
3. Selecteer 'Mavic Mini remote controller' en klik op Firmware Updates op het linkerpaneel.
4. Selecteer de firmwareversie die u wilt installeren.
5. Wacht tot de firmware wordt gedownload. De firmware-update start automatisch.
6. Wacht tot de firmware-update is voltooid.

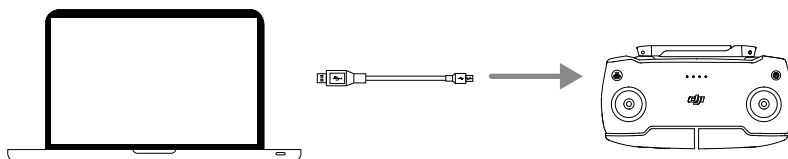



- Zorg dat u alle stappen doorloopt om de firmware te updaten. Anders kan de update mislukken.
- De firmware-update duurt circa 10 minuten. Het is normaal dat de gimbal verstoord raakt, het statuslampje van de drone knippert en de drone opnieuw wordt gestart. Wacht geduldig totdat de update is voltooid.
- Zorg dat de computer verbinding heeft met internet.
- Zorg dat de Intelligent Flight Battery en de afstandsbediening minstens 30% zijn opgeladen voordat u de update start.
- Verbreek de verbinding tussen het apparaat en de computer niet tijdens een update.
- De afstandsbediening wordt mogelijk losgekoppeld van de drone na het updaten. Koppel de afstandsbediening en de drone opnieuw. Houd er rekening mee dat de firmware-update verschillende hoofdinstellingen van de afstandsbediening in de fabrieksinstellingen kan hebben teruggezet, zoals de RTH-hoogte en de maximale vliegafstand. Noteer vóór de update wat de voorkeursinstellingen voor DJI Fly zijn en stel ze na de update opnieuw in.

Informatie over de klantenservice

Ga naar <https://www.dji.com/support> voor meer informatie over de klantenservice na aankoop, reparaties en ondersteuning.

DJI Support
<http://www.dji.com/support>

De inhoud van dit document kan gewijzigd worden.

Download de nieuwste versie vanaf
<http://www.dji.com/mavic-mini>

Verstuur voor eventuele vragen over dit document een e-mail naar
DocSupport@dji.com.

MAVIC is een handelsmerk van DJI.
Copyright © 2019 DJI. Alle rechten voorbehouden.