

# dji MIC MINI 2

## Användarmanual

v1.0 2026.04





Det här dokumentet är upphovsrättsskyddat av DJI med alla rättigheter förbehållna. Om inte DJI givit tillstånd till annat är du inte berättigad att använda eller tillåta andra att använda dokumentet eller någon del av dokumentet genom att reproducera, överföra eller sälja dokumentet. Hänvisa endast till detta dokument och dess innehåll som instruktioner för hantering av DJI-produkter. Dokumentet får inte användas för andra ändamål.

I händelse av avvikelse mellan olika versioner är det den engelska versionen som gäller.

#### **Söka efter nyckelord**

Sök på nyckelord som "batteri" och "installera" för att hitta en rubrik. Om du använder Adobe Acrobat Reader för att läsa det här dokumentet ska du trycka på Ctrl+F på Windows eller Command+F på Mac för att söka.

#### **Navigera till ett ämne**

Visa en lista över samtliga ämnen i innehållsförteckningen. Klicka på en rubrik för att läsa innehållet.

#### **Skriva ut det här dokumentet**

Det här dokumentet kan skrivas ut med hög upplösning.

# Hur du använder den här bruksanvisningen

## Teckenförklaring

 Viktigt

 Tips

 Referens

## Läs följande innan du börjar

DJI™ tillhandahåller handledningsvideor och följande dokument till sina användare:

1. "Säkerhetsriktlinjer"
2. "Snabbstartsguide"
3. "Användarmanual"

Vi rekommenderar att du tittar på alla handledningsvideor och läser "säkerhetsriktlinjerna" före första användningen. Se till att granska "Snabbstartsguide" innan du använder den för första gången och hänvisa till den här "Användarmanual" för mer information.

# Innehåll

<b>Hur du använder den här bruksanvisningen</b>	<b>3</b>
Teckenförklaring	3
Läs följande innan du börjar	3
<b>1 Produktprofil</b>	<b>6</b>
1.1 Sändare	6
1.2 Mottagare	7
1.3 Laddningsfodral	9
<b>2 Använd</b>	<b>12</b>
2.1 Installera vindrutan	12
2.2 Magnetiskt framskydd	12
2.3 Bära sändaren	13
2.4 Koppla sändaren och mottagaren	13
Koppla via laddningsfodralet	13
Koppla manuellt	14
2.5 Använda med en telefon	15
2.6 Använda med en kamera	16
2.7 Användning med en dator	17
2.8 Sändaren direkt ansluten till OsmoAudio-filmningsenheter	17
2.9 Förvaring	18
2.10 Laddning	18
<b>3 Uppdatering av inbyggd programvara och parameterjustering</b>	<b>21</b>
3.1 Ansluta till DJI Mimo App	21
Ansluta via adaptern	21
Ansluta via Bluetooth	21
3.2 Justera parametrarna	22
3.3 Uppdatera den inbyggda programvaran	22
<b>4 Bilaga</b>	<b>24</b>
4.1 Eftermarknadsinformation	24

# Produktprofil

---

# 1 Produktprofil

- 💡 För anvisningar om hur du använder mobilmottagaren, se användarmanualen till DJI Mic-seriens mobilmottagare på <https://www.dji.com/downloads/products/mic-mini-2#doc>.

## 1.1 Sändare









### 1. Indikator för brusreducering







Fast gult sken: Brusreducering är aktiverat

LED lyser inte: Brusreducering är inaktiverat

### 2. Systemstatusindikator

Batterinivå		
 —	Fast rött sken	≤ 10 %
 —	Fast grönt/blått sken <sup>[1]</sup>	> 10 %
Länknings-/anslutningsstatus		
 —	Fast grönt sken	Kopplad till mottagaren
 .....	Blinkar med långsamt grönt sken	Ingen mottagare länkad
 —	Fast blått ljus	Ansluten till en Bluetooth-enhet/mobil mottagare
 .....	Blinkar långsamt blått	Ingen Bluetooth-enhet ansluten
 .....	Blinkar omväxlande blått och grönt	Ansluta

**Batterinivå under laddning<sup>[2]</sup>**

 .....	Blinkar med långsamt grönt/blått sken	0–25 %
 × 2 .....	Blinkar grönt/blått två gånger	26–50 %
 × 3 .....	Blinkar grönt/blått tre gånger	51–75 %
 × 4 .....	Blinkar grönt/blått fyra gånger	76–100 %
	Av	Laddning slutförd <sup>[2]</sup>
<b>Andra status</b>		
 —	Fast gult sken	Den inbyggda programvaran uppdateras

[1] Ljuset färg beror på arbetsläget. Vi använder det gröna ljuset som ett exempel.

[2] När laddningen är slutförd, lyser LED-lampan i en minut och släcks sedan.

**3. Länkningsknapp**

Håll intryckt i två sekunder för att börja koppla.

När mikrofonen har anslutits till DJI-filminspelningsevenheten trycker du för att starta eller stoppa inspelning av videor.

**4. På-/av-knapp**

Håll intryckt i två sekunder för att slå på eller av.

Tryck två gånger för att aktivera eller inaktivera brusreducering.

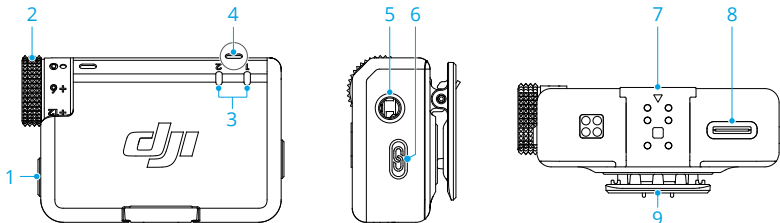
**1.2 Mottagare**





### 1. På-/av-knapp

Håll intryckt i två sekunder för att slå på eller av.









### 2. Ring

Vrid för att justera mottagarens volym.

### 3. Indikator för sändarstatus

Batterinivå		
 —	Fast rött sken	0-10 %
 —	Fast grönt sken	> 10 %
Status		
	Av	Ingen mottagare länkad
	Blinkar snabbt med grönt sken	Ansluta
 —	Fast gult sken	Brusreducering är aktiverat

### 4. Indikator för mottagarstatus

Batterinivå		
 —	Fast rött sken	0-10 %
Kanal		
 —	Fast grönt sken	Mono/säkerhetsspår
 —	Fast cyan sken	Stereo
	Blinkar grönt/cyan långsamt <sup>1)</sup>	Ingen kopplad ljudinspelningsenhet
Bluetooth-anslutning		
 —	Fast blått ljus	Ansluten till en Bluetooth-enhet
	Blinkar långsamt blått	Ingen Bluetooth-enhet ansluten
Batterinivå under laddning		
	Blinkar med långsamt grönt sken	0-25 %
 × 2	Blinkar grönt två gånger	26-50 %
 × 3	Blinkar grönt tre gånger	51-75 %

 × 4 ..... Blinkar grönt fyra gånger 76–100 %

 Av Fulladdat

#### Firmware-uppdatering

 — Fast gult sken Den inbyggda programvaran uppdateras

[1] Ljusets färg beror på arbetsläget. Vi använder det gröna ljuset som ett exempel.

### 5. 3,5 mm ljuduttag

För ljudutgång till en kamera.

### 6. Länkningsknapp

Håll intryckt i två sekunder för att börja koppla. Tryck två gånger för att växla mellan Mono och Stereo.

### 7. Expansionsport

Används för att ansluta till telefonadaptern.

### 8. Dataport (USB-C)

### 9. Klämma

## 1.3 Laddningsfodral

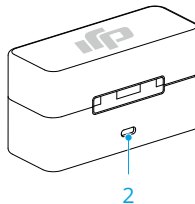
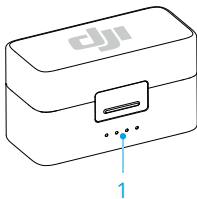

### 1. Batterinivåindikatorer

 LED är tänd

 Indikatorn blinkar

 LED är släckt









Batterinivå under laddning (lysdioderna blinkar i följd)



76–99 %



51–75 %

	26-50 %
	≤25 %
	Fulladdat
<b>Batterinivå</b>	
	76-100 %
	51-75 %
	26-50 %
	10-25 %
	<10 %

## 2. Laddningsport (USB-C)

---

-  • Ladda batteriet helt minst en gång var tredje månad för att bevara tillståndet hos batteriet. Om batteriet inte används under en längre period kan batteriets prestanda påverkas eller så kan det till och med orsaka permanent skada på batteriet.
-

# Använd

---

## 2 Använd

### 2.1 Installera vindrutan

I utomhusmiljöer eller blåsiga miljöer kan du använda vindrutan för att minska ljudet från vinden och förbättra ljudkvaliteten.

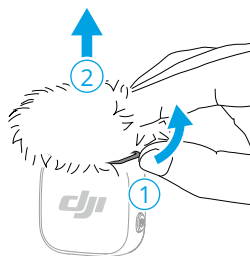
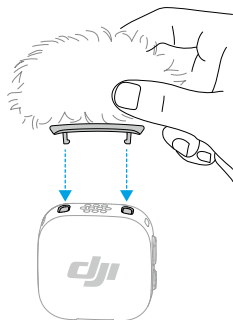

### 2.2 Magnetiskt framskydd

Det främre skyddet fästs magnetiskt och kan bytas ut för att ändra utseendet.

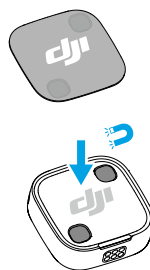
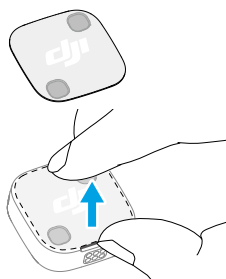

## 2.3 Bära sändaren

Sändaren kan fästas i tyg med klämman eller magneten, eller så kan den placeras på en stabil yta med hjälp av magneten.

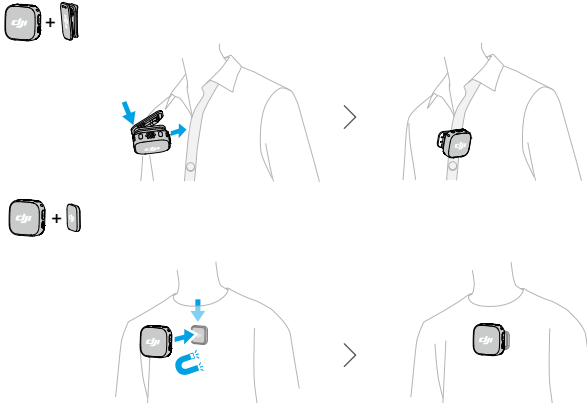

## 2.4 Koppla sändaren och mottagaren

Innan första användning ska du läsa [Uppdatera den inbyggda programvaran](#) för att uppdatera enheten till den senaste versionen av den fasta programvaran. Sändaren och mottagaren i kombinationer är kopplade som standard. Följ stegen nedan för att koppla om sändaren och mottagaren om de kopplas från.

### Koppla via laddningsfodralet

Placera sändaren och mottagaren i laddningsfodralet så kopplas de ihop automatiskt.

- 💡 Om systemstatus-LED:en på sändaren lyser blått trycker du på länkningsknappen två gånger för att ändra den till grönt innan du placerar sändaren i laddningsfodralet.

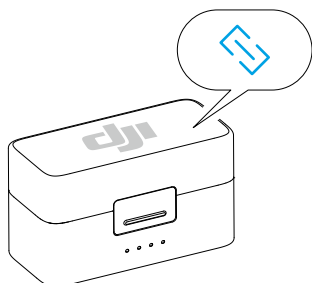

## Koppla manuellt

1. Håll kopplingsknappen på sändaren nedtryckt i två sekunder tills systemstatusindikatorn blinkar omväxlande blått och grönt.
2. Håll kopplingsknappen på mottagaren nedtryckt i två sekunder tills sändarens statusindikator på framsidan av mottagaren blinkar grön snabbt, vilket indikerar att enheten är i kopplingsstatus. Statusindikatorerna lyser med fast grönt sken efter lyckad koppling.

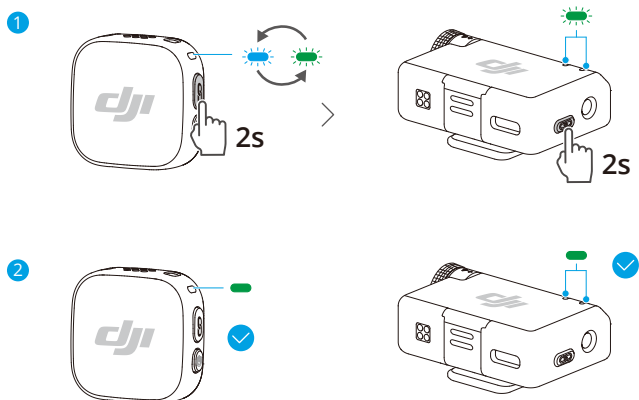

---

 Mottagaren kan länka med upp till två sändare av typen DJI Mic Mini eller DJI Mic Mini 2 i valfri kombination.

---

## 2.5 Använda med en telefon

### Montera mottagaren på telefonen via adapter

Installera mottagaren på smarttelefonen med adaptern och fäst sedan sändaren med klämman eller magneten på kragen. Telefonen kan nu spela in ljud via sändaren.

- Tryck på kopplingsknappen på sändaren för att starta och sluta spela in. (För appar som använder volymknapparna endast som slutarkontroller)
- För utökad filminspelning eller livestreaming rekommenderas det att använda en adapter för att fästa mottagaren på telefonen. Efter installation när du använder laddningskabeln för att ladda mottagaren kan telefonen laddas samtidigt.
- Lightning-adaptern säljs separat.

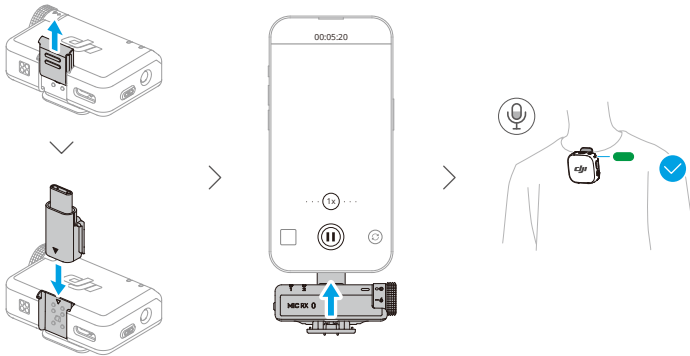

### Ansluta sändaren till telefonen via Bluetooth

1. När sändaren är påslagen, håll kopplingsknappen på sändaren nedtryckt i två sekunder tills systemstatusindikatorn blinkar omväxlande blått och grönt.
2. Aktivera Bluetooth på telefonen och välj namnet på din mikrofon bland de sökta Bluetooth-enheterna för att ansluta. Anslutningen har lyckats när statusindikatorerna på sändaren lyser blått stadigt.

Sändaren fungerar sedan som en ljudingångsenhet som kan användas av tredje parter som spelar in eller appar för livestreaming.

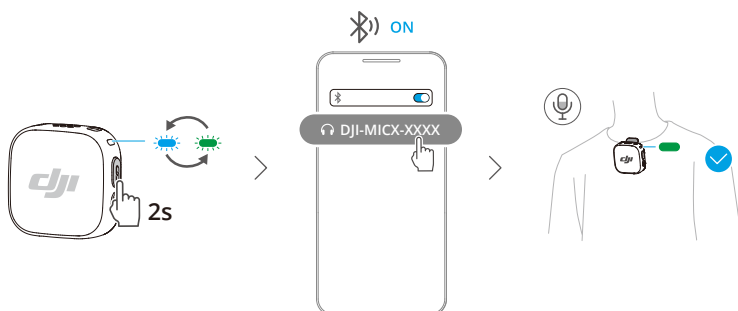

## 2.6 Använda med en kamera

Montera enheten på kameran med klämman och ansluta ljudkabeln. Nu spelar sändaren in ljud åt kameran.

- När installationen och anslutningen är klar kan du besöka <https://www.dji.com/downloads/products/mic-mini-2#doc> och se instruktionerna för rekommenderad förstärkning för kamera för att minska kamerans förstärkning och förhindra ljudklippning.
- När du justerar kamerans förstärkning rekommenderar vi att du ökar förstärkningen för mottagaren för bättre ljudkvalitet.

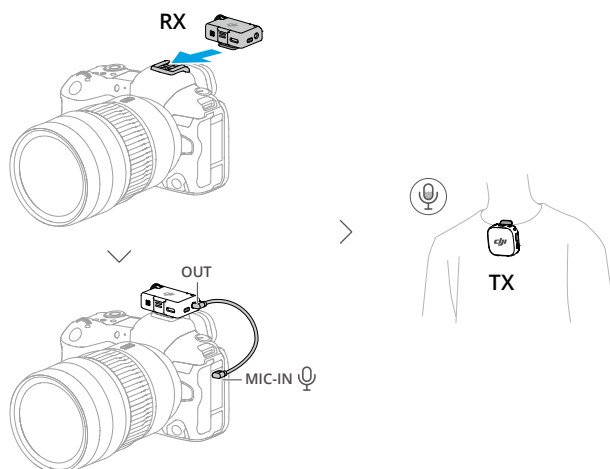

## 2.7 Användning med en dator

Anslut mottagaren till datorn med den medföljande laddningskabeln eller adaptern och ställ in alternativen för ljudingång på datorn. Sedan kan sändaren användas som en extern mikrofon.

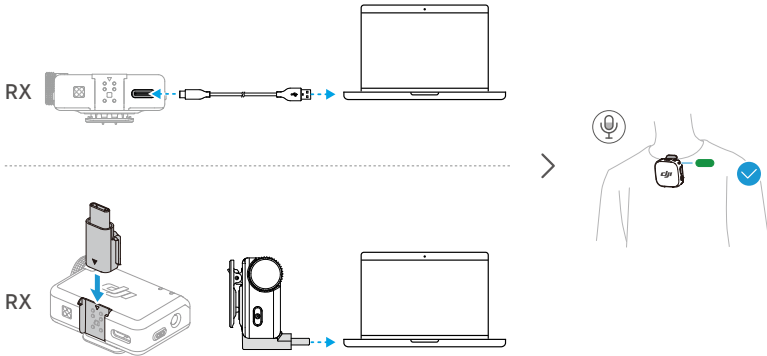

## 2.8 Sändaren direkt ansluten till OsmoAudio-filmningsenheter

Sändaren kan ansluta till telefoner eller OsmoAudio-filmningsenheter via Bluetooth.

Operationen på Osmo Pocket 3 demonstreras som ett exempel. Gränssnittet kan variera beroende på vilken enhet som används.

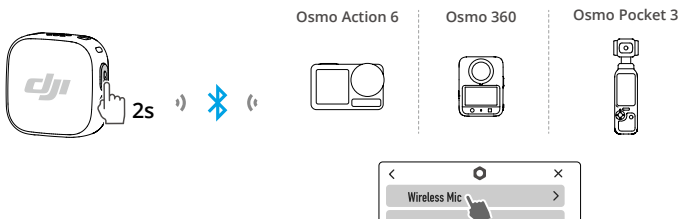

1. Öppna gränssnittet för systeminställningarna på DJI-inspelningsenheter. Tryck på **Trådlös Mikrofon** och lägg till sändaren. Anslutningen har lyckats när statusindikatorerna på sändaren lyser blått stadigt.
2. Tryck på kopplingsknappen på sändaren för att starta eller stoppa inspelningen.

3. Svep nedåt på gränssnittet för Trådlös Mikrofon för att konfigurera ljudrelaterade parametrar för sändaren. Svep åt vänster på kameragränssnittet för att ställa in mikrofonförstärkning och brusreducering.

☛ Besök <https://www.dji.com/downloads/products/mic-mini-2#doc> och kontrollera OsmoAudio-kompatibilitetslistan för enheter och funktioner som stöds.

---

## 2.9 Förvaring

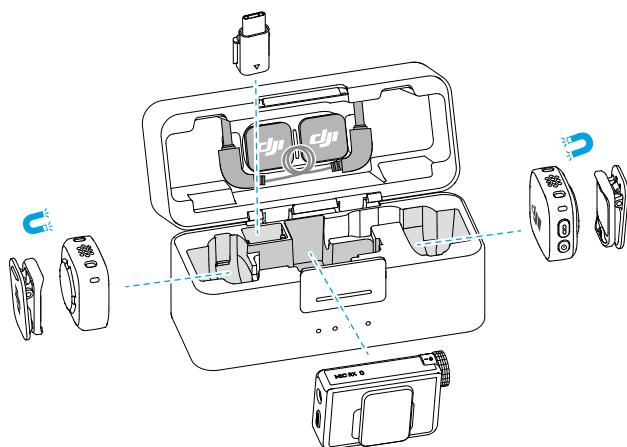

- ☛
- Förvaringsplatserna med magneter håller också klämmor.
  - Undvik att stapla tillbehör i laddningsfodralet för att förhindra tryck på mottagarskärmen.
- 

## 2.10 Laddning

### Ladda med laddningsfodralet

Placera sändaren och mottagaren i laddningsfodralet så börjar de ladda automatiskt. Om laddningsfodralet får slut på ström kan du använda den medföljande USB-C-kabeln till att ladda fodralet. Sändaren och mottagaren slås på automatiskt när de tas bort från laddningsfodralet.

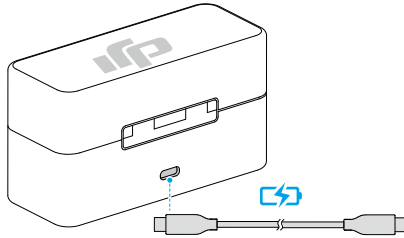

### Ladda utan laddningsfodralet

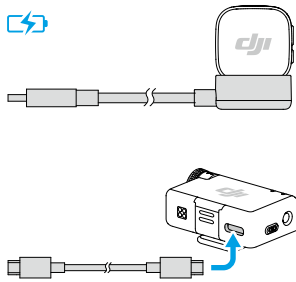

# Uppdatering av inbyggd programvara och parameterjustering

---

## 3 Uppdatering av inbyggd programvara och parameterjustering

När du har anslutit mikrofonen till DJI Mimo-appen kan du uppdatera den fasta programvaran eller justera parameterinställningarna med hjälp av telefonen.

### 3.1 Ansluta till DJI Mimo App

#### Ansluta via adaptern

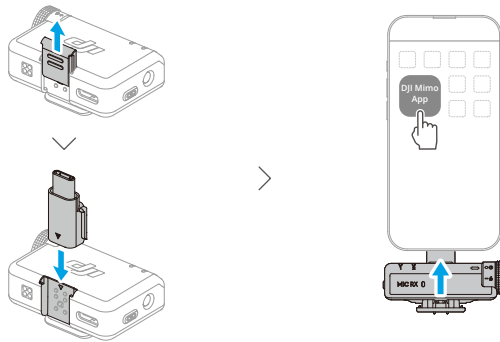

💡 • Se till att sändaren och mottagaren är kopplade.

#### Ansluta via Bluetooth

Ansluta sändaren

1. Anslut sändaren till din telefon via Bluetooth. Se [Använda med en telefon](#) för anslutningsanvisningar.
2. Öppna DJI Mimo-appen för att automatiskt söka efter tillgängliga enheter i närheten. Tryck för att ansluta när sändaren upptäcks. Efter lyckad anslutning öppnar appen automatiskt enhetens settings.

Ansluta mottagaren (endast iOS)

1. När mottagaren är avstängd måste du hålla knappen nedtryckt i sex sekunder. Systemstatusindikatorn på mottagaren blinkar grön och blå för att indikera att mottagaren är redo att anslutas.

- Öppna DJI Mimo-appen för att automatiskt söka efter tillgängliga enheter i närheten. Tryck för att ansluta när mottagare upptäcks. Efter lyckad anslutning öppnar appen automatiskt enhetens settings.

### 3.2 Justera parametrarna

I enhetsinställningarnas gränssnitt för DJI Mimo-appen kan du se anslutna enheter och deras batteristatus eller justera parametrarna.

-  När sändarstatusen är inaktiverad kan du trycka på valfri knapp för att stänga av den.
- 

### 3.3 Uppdatera den inbyggda programvaran

Tryck på **Om enheter** på gränssnittet för enhetsinställningar i DJI Mimo-appen för att visa enhetens namn, SN-kod och version av inbyggd programvara. Klicka på versionsnumret för den fasta programvaran för att ladda ner och installera den senaste fasta programvaran.

-  När fast programvara uppdateras på en iOS-enheten ska du koppla från adaptorn och sedan anslutna sändaren och mottagaren.
-

# Bilaga

---

## 4 Bilaga

### 4.1 Eftermarknadsinformation

Besök <https://www.dji.com/support> för att läsa mer om riktlinjer för eftermarknadsservice, reparationstjänster och support.

VI FINNS HÄR FÖR DIG



WeChat

Kontakta **DJI-supporten**

Innehållet kan komma att ändras utan förvarning.

Ladda ner den senaste versionen på



<https://www.dji.com/downloads/products/mic-mini-2#doc>

Om du har frågor om det här dokumentet ska du kontakta DJI genom att skicka ett meddelande till

[DocSupport@dji.com](mailto:DocSupport@dji.com)

DJI är ett varumärke som tillhör DJI.

Copyright © 2026 DJI Med ensamrätt.