

dji MIC MINI 2

Bruksanvisning

v1.0 2026.04





Dette dokumentet er opphavsrettslig beskyttet av DJI med alle rettigheter forbeholdt. Med mindre annet er godkjent av DJI, er du ikke kvalifisert til å bruke eller la andre bruke dokumentet eller noen del av dokumentet ved å reprodusere, overføre eller selge dokumentet. Kun anse dette dokumentet og innholdet deri som instruks for å bruke DJI-produkter. Dokumentet skal ikke brukes til andre formål.

I tilfelle avvik mellom forskjellige versjoner, skal den engelske versjonen ha forrang.

Søk etter nøkkelord

Søk etter nøkkelord som «batteri» og «installasjon» for å finne et emne. Hvis du bruker Adobe Acrobat Reader til å lese dette dokumentet, trykker du på Ctrl+F i Windows eller Command+F på Mac for å starte et søk.

Navigering til et emne

Vis en fullstendig liste over emner i innholdsfortegnelsen. Klikk på et emne for å navigere til den delen.

Utskrift av dette dokumentet

Dette dokumentet støtter utskrift med høy oppløsning.

Hvordan bruke denne bruksanvisningen

Tegnforklaring

 Viktig

 Råd og tips

 Referanse

Les før bruk

DJI™ tilbyr deg opplæringsvideoer og følgende dokumenter:

1. «Retningslinjer for sikkerhet»
2. «Hurtigstartveiledning»
3. «Bruksanvisning»

Det anbefales at du ser på alle opplæringsvideoer og leser gjennom «Retningslinjer for sikkerhet» før du bruker produktet for første gang. Sørg for å lese «Hurtigstartveiledning» før du bruker produktet for første gang, og se denne «Bruksanvisning» for mer informasjon.

Innhold

Hvordan bruke denne bruksanvisningen	3
Tegnforklaring	3
Les før bruk	3
1 Produktprofil	6
1.1 Sender	6
1.2 Mottaker	7
1.3 Ladeetui	9
2 Bruk	12
2.1 Montering av vindskjermen	12
2.2 Magnetisk frontdeksel	12
2.3 Ha på senderen	13
2.4 Koble sammen sender og mottaker	13
Kobling via ladevesken	13
Manuell sammenkobling	14
2.5 Bruke med en telefon	15
2.6 Bruke med et kamera	16
2.7 Bruke med en datamaskin	17
2.8 Sender direkte koblet til OsmoAudio-filmenheter	17
2.9 Lagring	18
2.10 Lading	18
3 Fastvareoppdatering og parameterjustering	21
3.1 Tilkobling av DJI Mimo-appen	21
Kobles til via adapteren	21
Koble til via Bluetooth	21
3.2 Justere parametre	22
3.3 Oppdatering av fastvare	22
4 Tillegg	24
4.1 Informasjon om ettersalg	24

Produktprofil

1 Produktprofil

- 💡 Du finner instruksjoner om bruk av den mobile mottakeren i bruksanvisningen for DJI Mic Series Mobile Receiver på <https://www.dji.com/downloads/products/mic-mini-2#doc>.

1.1 Sender







1. Støyreduksjonsdiode

Lyser fast gult: Støyreduksjon aktivert

LED av: Støyreduksjon deaktivert

2. Systemstatuslampe

Batterinivå		
🔴 —	Lyser rødt	≤ 10 %
🟢 —	Fast grønn/blå ^[1]	> 10 %
Tilkoblingsstatus		
🟢 —	Lyser grønt	Koblet til mottakeren
🟢 ⋯	Blinker sakte grønt	Ingen mottaker tilkoblet
🟡 —	Fast blått	Tilkoblet til en Bluetooth-enhet/mobil-mottaker
🟡 ⋯	Blinker sakte blått	Ingen Bluetooth-enhet tilkoblet
🟡 🟢 ⋯	Blinker vekselvis blått og grønt	Tilkobling
Batterinivå under lading ^[2]		
🟢 ⋯	Blinker sakte grønt/blått	0–25 %

 × 2	Blinker grønt/blått to ganger	26–50 %
 × 3	Blinker grønt/blått tre ganger	51–75 %
 × 4	Blinker grønt/blått fire ganger	76–100 %
	Av	Lading fullført ^[2]
Andre status		
 —	Lyser gult	Oppdatering av fastvare

[1] Fargen på lyset avhenger av den trådløse arbeidsmodusen. Ta grønt lys som et eksempel.

[2] Når ladingen er fullført, lyser LED-en i ett minutt og slukker deretter.

3. Koblingsknapp

Trykk og hold i to sekunder for å koble sammen.

Etter å ha koblet mikrofonen til DJI-filmenheten, trykk for å starte eller stoppe innspilling av videoer.

4. Strømknapp

Trykk og hold inne i to sekunder for å slå på eller av.

Trykk to ganger for å aktivere eller deaktivere støyreduksjon.

1.2 Mottaker

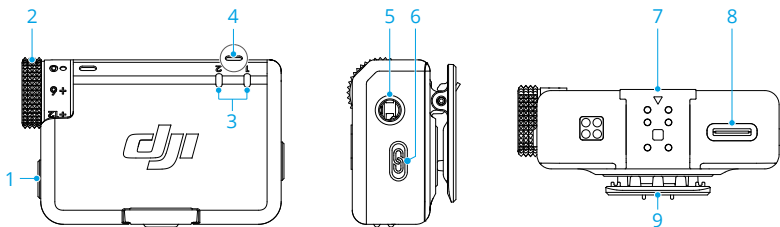





1. Strømknapp

Trykk og hold inne i to sekunder for å slå på eller av.





2. Hjul

Drei for å justere volumet på mottakeren.

3. Senderstatusdiode

Batterinivå		
 —	Lyser rødt	0–10 %
 —	Lyser grønt	> 10 %
Status		
	Av	Ingen mottaker tilkoblet
	Blinker raskt grønt	Tilkobling
 —	Lyser gult	Støyreduksjon aktivert

4. Mottakerstatusdiode

Batterinivå		
 —	Lyser rødt	0–10 %
Kanal		
 —	Lyser grønt	Mono/sikkerhetsspor
 —	Solid cyan	Stereo
	Blinker sakte grønt/ cyan ^[1]	Ingen lydopptaksenhet koblet til
Bluetooth-tilkobling		
 —	Fast blått	Tilkoblet en Bluetooth-enhet
	Blinker sakte blått	Ingen Bluetooth-enhet tilkoblet
Batterinivå under lading		
	Blinker sakte grønt	0–25 %
 × 2	Blinker grønt to ganger	26–50 %
 × 3	Blinker grønt tre ganger	51–75 %
 × 4	Blinker grønt fire ganger	76–100 %
	Av	Fulladet
Fastvareoppdatering		
 —	Lyser gult	Oppdatering av fastvare

[1] Fargen på lyset avhenger av den trådløse arbeidsmodusen. Ta grønt lys som et eksempel.

5. 3,5 mm lydutgang

For lydutgang til et kamera.

6. Koblingsknapp

Trykk og hold i to sekunder for å koble sammen. Trykk to ganger for å bytte mellom mono og stereo.

7. Ekspansjonsport

Brukes for å koble til telefonadapteren.

8. Dataport (USB-C)

9. Klips

1.3 Ladeetui

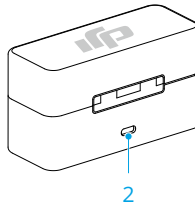
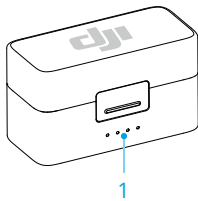

1. LED-lamper for batterinivå

- LED er på
- LED blinker
- LED er slått av

Batterinivå under lading (LED-ene blinker i sekvens)



76–99 %



51–75 %



26–50 %



≤ 25 %



Fulladet

Batterinivå



76–100 %



51–75 %



26-50 %



10-25 %



< 10 %

2. Ladeport (USB-C)

- 💡 • Lad batteriet helt opp minst én gang hver tredje måned for å opprettholde batteriets helse. Hvis batteriet ikke brukes i en forlenget periode, kan batteriets ytelse være påvirket, eller det kan til og med føre til permanent skade på batteriet.
-

Bruk

2 Bruk

2.1 Montering av vindskjermen

I utendørs eller vindfulle omgivelser, kan du bruke vindskjermen for å redusere vindstøy og forbedre lyd kvaliteten.

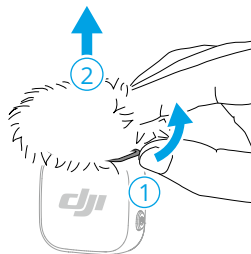
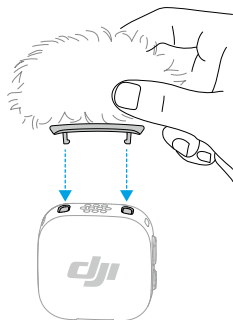

2.2 Magnetisk frontdeksel

Forsiden festes magnetisk og kan byttes ut for å endre stil.

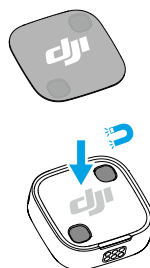
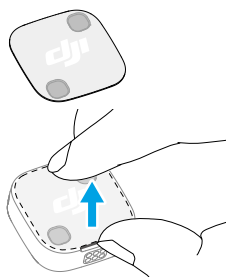

2.3 Ha på senderen

Senderen kan festes til klær ved hjelp av klipsen eller magneten, eller kan plasseres på en stabil overflate ved hjelp av magneten.

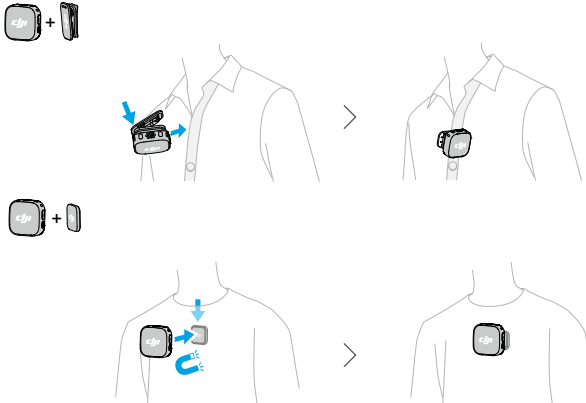

2.4 Koble sammen sender og mottaker

Før første gangs bruk vises det til [Oppdatering av fastvare](#) for å oppdatere enheten til siste fastvareversjon. Senderen og mottakeren i kombinasjonene er koblet sammen som standard. Følg trinnene nedenfor for å koble sammen mottakeren og senderen hvis de er koblet fra hverandre.

Kobling via ladevesken

Plasser senderne og mottakeren i ladedekselet for å koble dem sammen automatisk.

- 💡 Hvis systemstatus-LED-en på senderen er blå, trykker du på koblingsknappen to ganger for å endre den til grønn før du plasserer senderen i ladeetuiet.

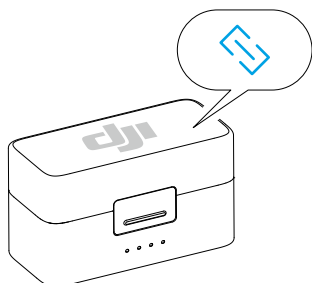

Manuell sammenkobling

1. Trykk og hold koblingsknappen på senderen i to sekunder til systemstatusdioden blinker vekselvis blått og grønt.
2. Trykk og hold koblingsknappen på mottakeren i to sekunder til senderstatusdioden foran på mottakeren blinker raskt grønt, noe som indikerer at enheten er i koblingsstatus. Statusdiodene lyser konstant grønt etter vellykket sammenkobling.

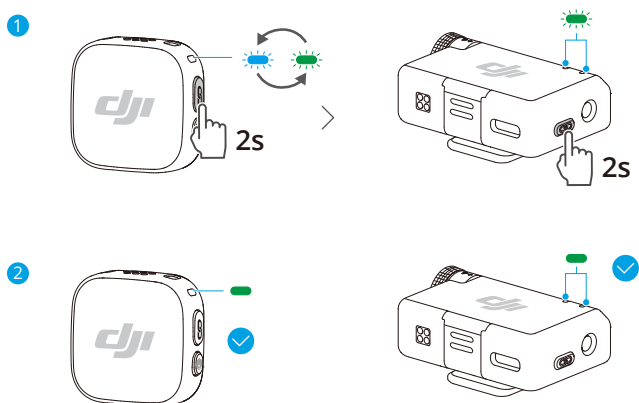

 Mottakeren kan kobles til opptil to sendere av typen DJI Mic Mini eller DJI Mic Mini 2 i en hvilken som helst kombinasjon.

2.5 Bruke med en telefon

Montere mottakeren på telefonen via adapter

Installer mottakeren til smarttelefonen ved hjelp av adapteren, og fest deretter senderen til kragen med klips eller magnetisk. Telefonen kan nå ta opp lyd via senderen.

- 💡 • Trykk på koblingsknappen på senderen for å starte og stoppe optaket. (For apper som bare bruker volumknapper som lukkerkontroller)
- For lengre filming eller live-streaming anbefales det å bruke adapteren for å feste mottakeren til telefonen. Etter montering, når du bruker ladekabelen til å lade mottakeren, kan telefonen lades samtidig.
- Lightning-adapteren selges separat.

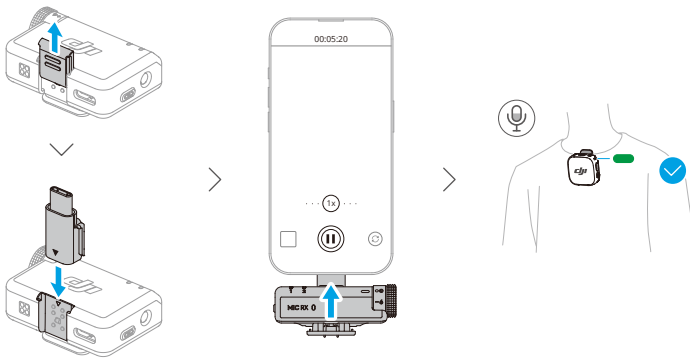

Koble senderen til telefonen din via Bluetooth

1. Når senderen er slått på, trykker og holder du koblingsknappen på senderen i to sekunder til systemstatus-LED-en blinker blått og grønt vekselvis.
2. Aktiver Bluetooth på telefonen og velg navnet på mikrofonen din blant de søkte Bluetooth-enhetene for å koble til. Tilkoblingen er vellykket når statusdioden på senderen lyser blått.

Senderen vil da fungere som en lydinnangsenhet og kan brukes med tredjeparts optaks- eller live-streaming-applikasjoner.



2.6 Bruke med et kamera

Monter mottakeren til kameraet ved hjelp av klipsen og koble til lyd-kabelen. Senderen vil da fange opp lyd for kameraet.

- Etter installasjon og tilkobling kan du besøke <https://www.dji.com/downloads/products/mic-mini-2#doc> og se instruksjonene om anbefalt forsterkning for kameraoppsett for å redusere kameraforsterkningen for å forhindre lydklipp.
- Etter justering av kameraforsterkningen anbefales det å øke forsterkningen til mottakeren for bedre lyd kvalitet.

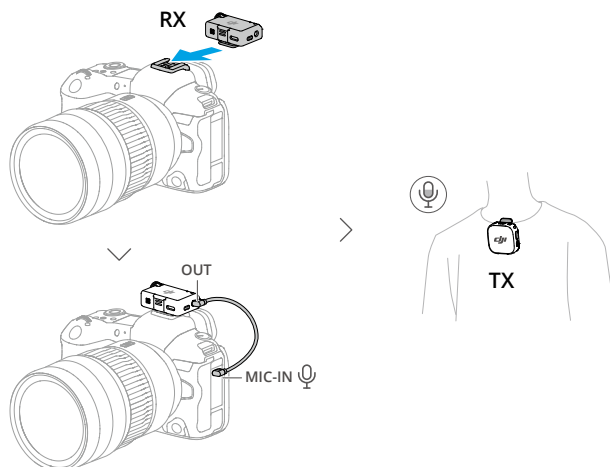

2.7 Bruke med en datamaskin

Koble mottakeren til datamaskinen ved hjelp av den medfølgende ladekabelen eller adapteren, og still inn lydinnngangsalternativene på datamaskinen. Senderen kan da brukes som ekstern mikrofon.

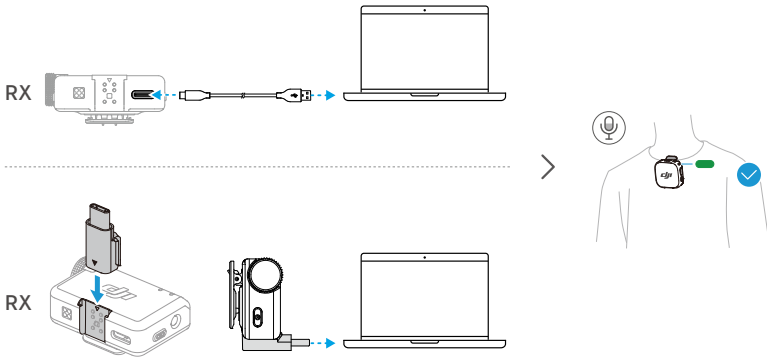

2.8 Sender direkte koblet til OsmoAudio-filmenheter

Senderen kan kobles til telefoner eller OsmoAudio-filmenheter via Bluetooth.

Driften på Osmo Pocket 3 brukes som eksempel. Grensesnittet kan variere avhengig av hvilken enhet som brukes.

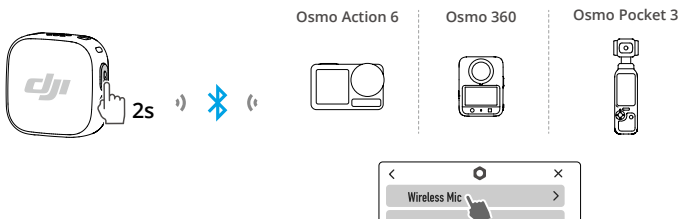

1. Gå inn i systeminnstillingsgrensesnittet til DJI-filmenheter. Trykk på **Wireless Microphone**, og legg til senderen. Tilkoblingen er vellykket når statusdioden på senderen lyser blått.
2. Trykk på koblingsknappen på senderen for å starte eller stoppe opptaket.

- Sveip ned på grensesnittet for trådløs mikrofon for å konfigurere lydrelaterte parametere for senderen. Dra til venstre i kameragrensesnittet for å stille inn mikrofonforsterkning og støyreduksjon.

💡 Gå til <https://www.dji.com/downloads/products/mic-mini-2#doc> og se i OsmoAudio-kompatibilitetslisten for støttede enheter og funksjoner.

2.9 Lagring

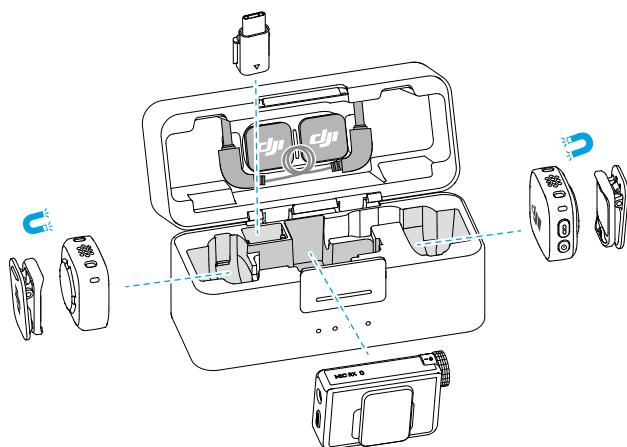

- Lagringssporene med magneter holder også klips.
 - Unngå å stable tilbehør i ladeetuet for å forhindre trykk på mottakerskjermen.
-

2.10 Lading

Lade med ladedekselet

Plasser senderne og mottakerne i ladedekselet for å koble sammen automatisk. Hvis ladevesken går tom for strøm, bruker du den medfølgende USB-C-kabelen til å lade dekslet. Senderen og mottakeren vil automatisk bli slått på når de fjernes fra ladeetuet.

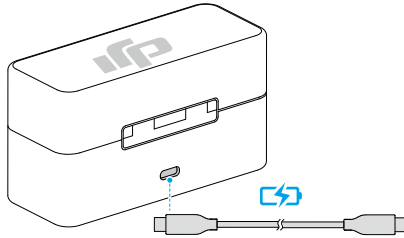

Lading uten ladedekselet

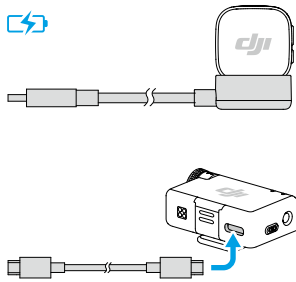

Fastvareoppdatering og parameterjustering

3 Fastvareoppdatering og parameterjustering

Etter å ha koblet mikrofonen til DJI Mimo-appen, kan du oppdatere fastvaren eller justere parameterinnstillingene ved hjelp av telefonen.

3.1 Tilkobling av DJI Mimo-appen

Kobles til via adapteren

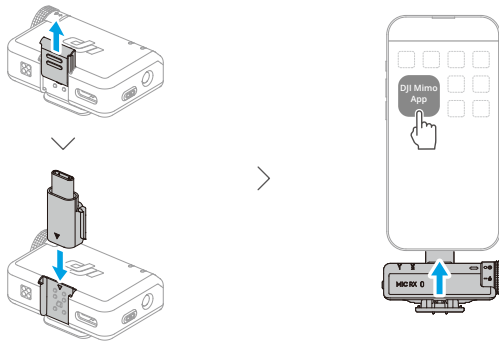

💡 • Sørg for at senderen og mottakeren er koblet sammen.

Koble til via Bluetooth

Koble til senderen

1. Koble senderen til telefonen din via Bluetooth. Se [Bruke med en telefon](#) for tilkoblingsinstruksjoner.
2. Åpne DJI Mimo-appen for automatisk å søke etter tilgjengelige enheter i nærheten. Trykk for å koble til når senderen oppdages. Etter vellykket tilkobling vil appen automatisk gå inn i grensesnittet for enhetsinnstillinger.

Koble til mottakeren (kun iOS)

1. Når mottakeren er slått av, trykk og hold inne strømknappen i seks sekunder. Systemstatusdioden på mottakeren vil blinke grønt og deretter blinke blått, noe som indikerer at mottakeren er klar til å kobles til.

2. Åpne DJI Mimo-appen for automatisk å søke etter tilgjengelige enheter i nærheten. Trykk for å koble til når mottakeren er oppdaget. Etter vellykket tilkobling vil appen automatisk gå inn i grensesnittet for enhetsinnstillinger.

3.2 Justere parametre

I enhetsinnstillingsgrensesnittet til DJI Mimo-appen kan du se tilkoblede enheter og deres batteristatus eller justere parametre.

- Når senderens status-LED er deaktivert, kan du trykke på hvilken som helst knapp for å slå den på.

3.3 Oppdatering av fastvare

Trykk på **Om enheter** på enhetsinnstillingsgrensesnittet til DJI Mimo-appen for å se enhetsnavnet, SN-koden og fastvareversjonen. Klikk på fastvareversjonsnummeret for å laste ned og installere den nyeste fastvaren.

- Når du oppdaterer fastvaren på en iOS-enhet, kobler du fra adapteren og kobler deretter senderen og mottakeren til DJI Mimo-appen via Bluetooth separat.

Tillegg

4 Tillegg

4.1 Informasjon om ettersalg

Besøk <https://www.dji.com/support> for å finne ut mer om servicerefningslinjer for ettersalg, reparasjonstjenester og kundestøtte.

VI ER HER FOR DEG



WeChat

Kontakt DJI-støtte

Dette innholdet kan endres uten forutgående varsel.

Last ned den nyeste versjonen fra



<https://www.dji.com/downloads/products/mic-mini-2#doc>

Hvis du har spørsmål om dette dokumentet, kan du kontakte DJI ved å sende en melding til

DocSupport@dji.com

DJI er et varemerke som tilhører DJI.

Opphavsrett © 2026 DJI Alle rettigheter forbeholdt.