

dji MIC MINI 2

Gebruiksaanwijzing

v1.0 2026.04





Dit document is auteursrechtelijk beschermd door DJI met alle rechten voorbehouden. Tenzij anderszins geautoriseerd door DJI, bent u niet gerechtigd om het document of een deel van het document gebruiken of anderen toe te staan het te gebruiken door het document te reproduceren, over te dragen of te verkopen. Raadpleeg dit document en de inhoud ervan alleen als gebruiksaanwijzing voor DJI-producten. Het document mag niet voor andere doeleinden worden gebruikt.

In geval van verschillen tussen verschillende versies, geldt de Engelse versie.

Zoeken naar trefwoorden

Zoek naar trefwoorden, zoals 'batterij' en 'installeren' om een onderwerp te vinden. Als u Adobe Acrobat Reader gebruikt om dit document te lezen, druk dan op Ctrl+F (Windows) of Command+F (Mac) om een zoekopdracht te starten.

Naar een onderwerp navigeren

Bekijk de volledige lijst met onderwerpen in de inhoudsopgave. Klik op een onderwerp om naar dat gedeelte te navigeren.

Dit document afdrukken

Dit document ondersteunt afdrukken met hoge resolutie.

Gebruik van deze handleiding

Legenda

 Belangrijk

 Hints en tips

 Verwijzing

Voor gebruik doorlezen

DJI™ biedt u instructievideo's en de volgende documenten:

1. *Veiligheidsrichtlijnen*
2. *Snelstartgids*
3. *Gebruikershandleiding*

Het wordt aanbevolen om ook alle instructievideo's te bekijken en de *Veiligheidsrichtlijnen* te lezen voordat u voor het eerst aan de slag gaat. Lees de *Snelstartgids* door vóór het eerste gebruik en raadpleeg deze *Gebruikershandleiding* voor meer informatie.

Inhoud

Gebruik van deze handleiding	3
Legenda	3
Voor gebruik doorlezen	3
1 Kenmerken van het product	6
1.1 Zender	6
1.2 Ontvanger	8
1.3 Oplaadetui	9
2 Gebruik	12
2.1 Het windscherm installeren	12
2.2 Magnetisch voorpaneel	12
2.3 Dragen van de zender	13
2.4 De zender en ontvanger koppelen	13
Koppelen via de oplaadetui	13
Handmatig koppelen	14
2.5 Gebruiken met een telefoon	15
2.6 Gebruiken met een camera	16
2.7 Gebruiken met een computer	17
2.8 Zender die rechtstreeks is verbonden met OsmoAudio- filmapparatuur	17
2.9 Opslag	18
2.10 Opladen	18
3 Firmware-update en aanpassing van parameters	21
3.1 Verbinden met de DJI Mimo-app	21
Verbinden via de adapter	21
Verbinding maken via bluetooth	21
3.2 Parameters aanpassen	22
3.3 Firmware bijwerken	22
4 Bijlage	24
4.1 Aftersalesinformatie	24

Kenmerken van het product

1 Kenmerken van het product

- 💡 Voor instructies over het gebruik van de mobiele ontvanger, raadpleegt u de gebruikershandleiding van de DJI Mic-serie mobiele ontvanger <https://www.dji.com/downloads/products/mic-mini-2#doc>.

1.1 Zender















1. LED voor ruisonderdrukking

Continu geel: Ruisonderdrukking ingeschakeld

LED uit: Ruisonderdrukking uitgeschakeld

2. Systeemstatus-LED

Batterijniveau		
 —	Continu rood	≤10%
 —	Continu groen/ blauw ⁽¹⁾	>10%
Koppelings-/Verbindingsstatus		
 —	Continu groen	Gekoppeld met de ontvanger
 ⋯	Knippert langzaam groen	Geen ontvanger gekoppeld
 —	Continu blauw	Verbonden met een bluetoothapparaat/mobiele ontvanger
 ⋯	Knippert langzaam blauw	Geen Bluetooth-apparaat verbonden

	Knippert afwisselend blauw en groen	Koppelen/Verbinden
Batterijniveau tijdens opladen^[2]		
	Knippert langzaam groen/blauw	0-25%
	Knippert tweemaal groen/blauw	26-50%
	Knippert driemaal groen/blauw	51-75%
	Knippert viermaal groen/blauw	76-100%
	Uit	Opladen voltooid ^[2]
Andere status		
	Continu geel	Firmware wordt bijgewerkt

[1] De kleur van het licht is afhankelijk van de draadloze werkmodus. Neem als voorbeeld het groene licht.

[2] Wanneer het opladen is voltooid, blijft de led een minuut aan en gaat daarna uit.

3. Koppelingsknop

Houd de knop twee seconden ingedrukt om te koppelen.

Nadat u de microfoon op het DJI-filmapparaat hebt aangesloten, drukt u om de video-opname te starten of te stoppen.

4. Aan-uitknop

Houd de knop twee seconden ingedrukt om het apparaat in of uit te schakelen.

Druk tweemaal om de ruisonderdrukking in of uit te schakelen.

1.2 Ontvanger

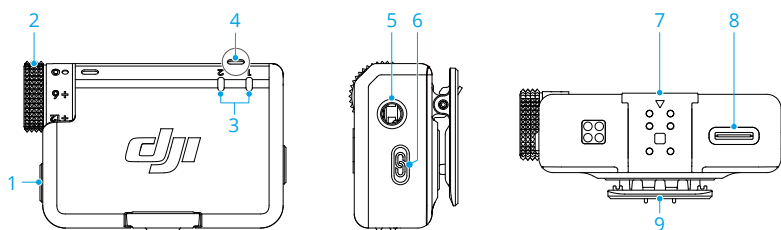





1. Aan-uitknop

Houd de knop twee seconden ingedrukt om het apparaat in of uit te schakelen.

2. Regelknop







Draaien om het volume van de ontvanger aan te passen.

3. Zenderstatus-LED

Batterijniveau		
 —	Continu rood	0-10%
 —	Continu groen	>10%
Status		
 —	Uit	Geen ontvanger gekoppeld
	Knippert snel groen	Koppelen/Verbinden
 —	Continu geel	Ruisonderdrukking ingeschakeld

4. Ontvangerstatus-LED

Batterijniveau		
 —	Continu rood	0-10%
Kanaal		
 —	Continu groen	Mono/Safety Track:
 —	Continu cyaan	Stereo
	Knippert langzaam groen/cyaan ^[1]	Geen audio-opnameapparaat gekoppeld
Bluetoothverbinding		
 —	Continu blauw	Verbonden met een Bluetooth-apparaat

	Knippert langzaam blauw	Geen Bluetooth-apparaat verbonden
Batterijniveau tijdens opladen		
	Knippert langzaam groen	0-25%
 × 2	Knippert tweemaal groen	26-50%
 × 3	Knippert driemaal groen	51-75%
 × 4	Knippert viermaal groen	76-100%
 —	Uit	Volledig opgeladen
Firmware-update		
 —	Continu geel	Firmware wordt bijgewerkt

[1] De kleur van het licht is afhankelijk van de draadloze werkmodus. Neem als voorbeeld het groene licht.

5. 3,5 mm audio-uitgang

Voor audio naar een camera.

6. Koppelingsknop

Houd de knop twee seconden ingedrukt om te koppelen. Druk twee keer om te schakelen tussen Mono en Stereo.

7. Uitbreidingspoort

Wordt gebruikt voor aansluiting op de telefoonadapter.

8. Gegevenspoort (USB-C)

9. Klem

1.3 Oplaadetui

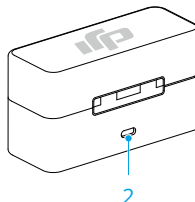
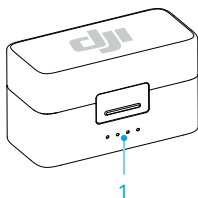

1. Ledlampjes voor batterijniveau

Led is aan

LED knippert

Led is uit

Accuniveau tijdens opladen (leds knipperen opeenvolgend)



76-99%



51-75%



26-50%



≤ 25%



Volledig opgeladen

Batterijniveau



76-100%



51-75%



26-50%



10-25%



<10%

2. USB-C-oplaadpoort



- Laad de batterij minimaal eenmaal per drie maanden volledig op om ervoor te zorgen dat de batterij in goede staat blijft. Als de batterij langere tijd niet wordt gebruikt, kunnen de prestaties van de batterij worden beïnvloed of kan er zelfs permanente schade aan de batterij ontstaan.
-

Gebruik

2 Gebruik

2.1 Het windscherm installeren

Buiten of in winderige omgevingen kunt u het windscherm gebruiken om windgeruis te verminderen en de geluidskwaliteit te verbeteren.

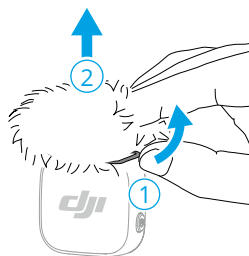
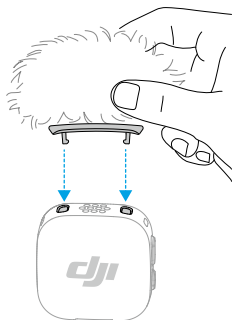

2.2 Magnetisch voorpaneel

Het voorpaneel wordt magnetisch bevestigd en kan worden verwisseld om de look aan te passen.

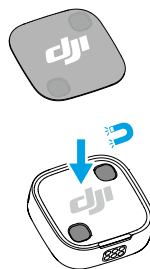
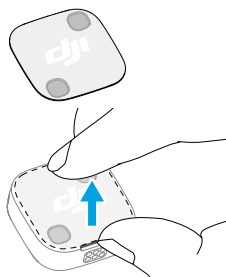

2.3 Dragen van de zender

De zender kan met behulp van de clip of magneet aan kleding worden bevestigd, of met behulp van de magneet op een stabiel oppervlak worden geplaatst.

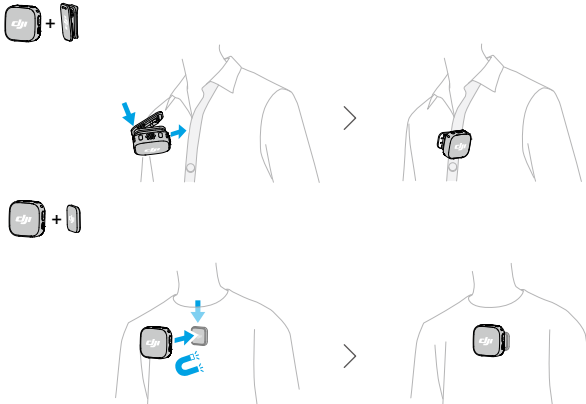

2.4 De zender en ontvanger koppelen

Raadpleeg [Firmware bijwerken](#) voor het eerste gebruik om het apparaat bij te werken naar de nieuwste firmwareversie. De zender en ontvanger in de combinaties zijn standaard gekoppeld. Volg de onderstaande stappen om de zender en ontvanger te koppelen als ze niet meer gekoppeld zijn.

Koppelen via de oplaadetui

Plaats de zenders en de ontvanger in de oplaadetui om ze automatisch te koppelen.

- 💡 Als het statuslampje van de zender blauw brandt, drukt u twee keer op de koppelknop om het lampje groen te laten branden voordat u de zender in de oplaadetui plaatst.

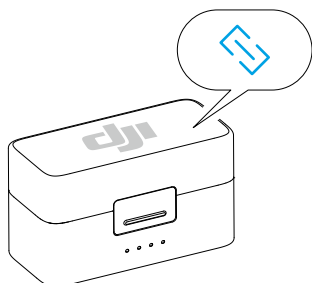

Handmatig koppelen

1. Houd de koppelingsknop op de zender twee seconden ingedrukt totdat de systeemstatus-LED afwisselend blauw en groen knippert.
2. Houd de koppelingsknop op de ontvanger twee seconden ingedrukt totdat de zenderstatus-LED op de voorkant van de ontvanger snel groen knippert. Dit geeft aan dat het apparaat zich in de koppelingsstatus bevindt. De status-LED's branden continu groen nadat de koppeling succesvol is uitgevoerd.

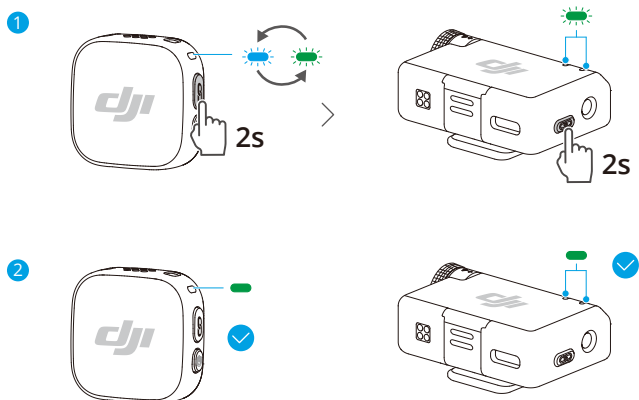

 De ontvanger kan in elke gewenste combinatie worden gekoppeld met maximaal twee DJI Mic Mini- of DJI Mic Mini 2-zenders.

2.5 Gebruiken met een telefoon

De ontvanger aan uw telefoon bevestigen via adapter

Bevestig de ontvanger met behulp van de adapter aan de smartphone en bevestig de zender vervolgens met een clip of magnetisch aan de halsband. De telefoon kan nu audio opnemen via de zender.

- 💡 • Druk op de koppelingknop op de zender om de opname te starten en te stoppen. (Alleen voor apps die volumeknoppen als sluitbediening gebruiken)
- Voor langdurig filmen of livestreamen wordt het aangeraden om de adapter te gebruiken en de ontvanger aan te sluiten op de telefoon. Na de installatie kunt u de ontvanger opladen met behulp van de oplaadkabel. Tegelijkertijd kunt u de telefoon opladen.
- De Lightning-adapter wordt afzonderlijk verkocht.

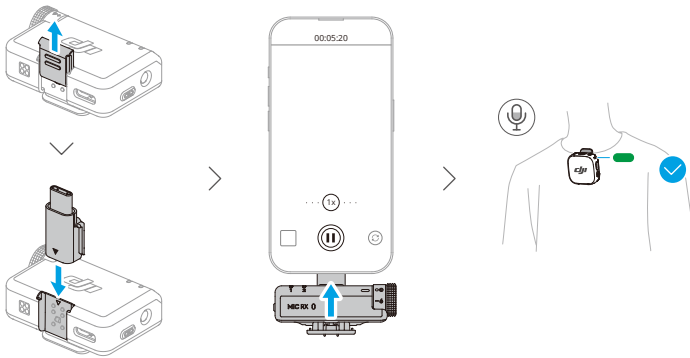

De zender via Bluetooth met uw telefoon verbinden

1. Wanneer de zender is ingeschakeld, houdt u de koppelingknop op de zender twee seconden ingedrukt totdat de systeemstatus-LED afwisselend blauw en groen knippert.
2. Schakel Bluetooth in op de telefoon en selecteer de naam van uw microfoon uit de gevonden Bluetooth-apparaten om verbinding te maken. De verbinding is succesvol wanneer de status-LED op de zender continu blauw brandt.

De zender fungeert dan als audio-invoerapparaat en kan worden gebruikt met opname- of livestreamtoepassingen van derden.

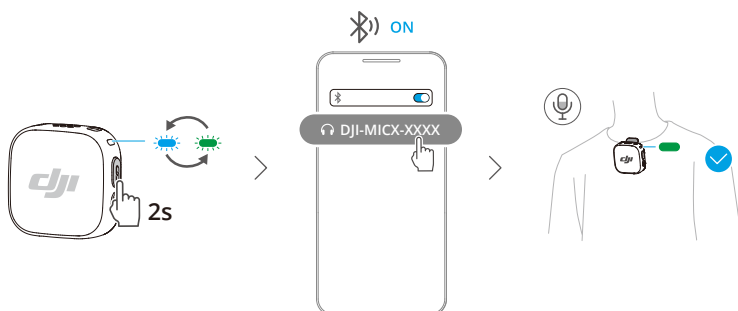

2.6 Gebruiken met een camera

Bevestig de ontvanger met de clip aan de camera en sluit de audiokabel aan. De zender neemt vervolgens audio op voor de camera.

- Ga na de installatie naar <https://www.dji.com/downloads/products/mic-mini-2#doc> en raadpleeg de instructies voor de aanbevolen versterking voor camera-instellingen om de cameraversterking te verlagen en zo audioclippping te voorkomen.
- Nadat u de versterking van de camera hebt aangepast, raden wij u aan de versterking van de ontvanger te verhogen voor een betere geluidskwaliteit.

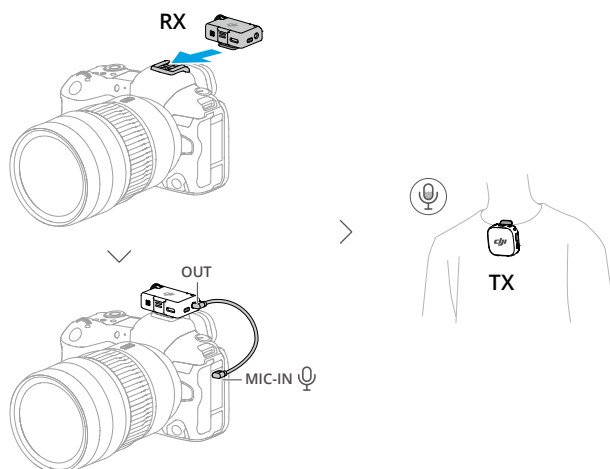

2.7 Gebruiken met een computer

Sluit de ontvanger met de meegeleverde oplaadkabel of adapter aan op de computer en stel de audio-invoeropties in op de computer. De zender kan dan als externe microfoon gebruikt worden.

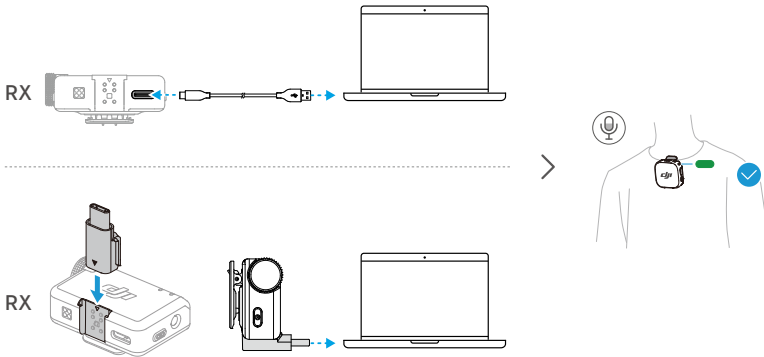

2.8 Zender die rechtstreeks is verbonden met OsmoAudio-filmapparatuur

De zender kan via bluetooth verbonden worden met telefoons of OsmoAudio-opnameapparatuur.

De bediening van de Osmo Pocket 3 wordt als voorbeeld gedemonstreerd. De interface kan variëren, afhankelijk van het gebruikte apparaat.

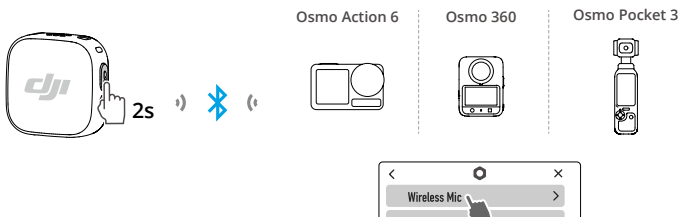

1. Ga naar het menu met systeeminstellingen van DJI-filmapparatuur. Tik op **Draadloze microfoon** en voeg de zender toe. De verbinding is succesvol wanneer de status-LED op de zender continu blauw brandt.
2. Druk op de koppelingknop op de zender om de opname te starten of te stoppen.

3. Veeg omlaag op het scherm 'Draadloze microfoon' om de audio-instellingen voor de zender te configureren. Veeg naar links op het camerascherm om de microfoonversterking en ruisonderdrukking in te stellen.

- ☛ Ga naar <https://www.dji.com/downloads/products/mic-mini-2#doc> en raadpleeg de compatibiliteitslijst van OsmoAudio voor een overzicht van ondersteunde apparaten en functies.
-

2.9 Opslag

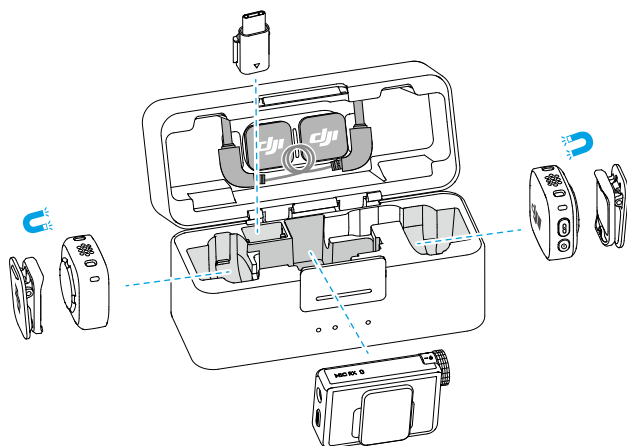

- ☛
- De opbergvakken met magneten houden ook clips vast.
 - Vermijd het stapelen van accessoires in de oplaadcase om druk op het ontvangerscherm te voorkomen.
-

2.10 Opladen

Opladen met de oplaadetui

Plaats de zenders en de ontvanger in de oplaadetui om het opladen gelijktijdig te starten. Als de batterij van de oplaadetui leeg raakt, kunt u deze opladen met de meegeleverde USB-C-kabel. De zender en ontvanger worden automatisch ingeschakeld zodra ze uit de oplaadetui worden verwijderd.

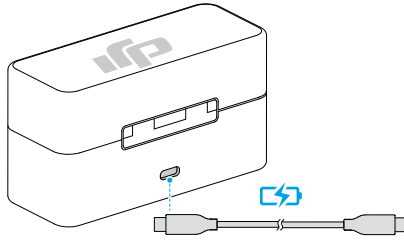

Opladen zonder de oplaadetui

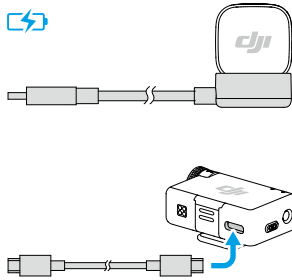

Firmware-update en aanpassing van parameters

3 Firmware-update en aanpassing van parameters

Nadat u de microfoon hebt verbonden met de DJI Mimo-app, kunt u de firmware bijwerken of parameterinstellingen aanpassen via uw telefoon.

3.1 Verbinden met de DJI Mimo-app

Verbinden via de adapter

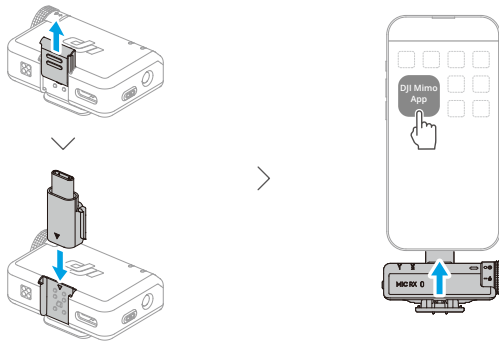

• Zorg ervoor dat de zender en de ontvanger met elkaar verbonden zijn.

Verbinding maken via bluetooth

De zender verbinden

1. Verbind de zender via bluetooth met uw telefoon. Raadpleeg [Gebruiken met een telefoon](#) voor instructies over het aansluiten.
2. Open de DJI Mimo-app om automatisch naar beschikbare apparaten in de buurt te zoeken. Tik om verbinding te maken zodra de zender is gevonden. Nadat de verbinding succesvol is gemaakt, opent de app automatisch de interface voor apparaatinstellingen.

De ontvanger aansluiten (alleen iOS)

1. Wanneer de ontvanger is uitgeschakeld, houdt u de aan/uit-knop zes seconden ingedrukt. De led op de ontvanger knippert eerst groen en vervolgens blauw, wat aangeeft dat de ontvanger klaar is om te worden verbonden.

2. Open de DJI Mimo-app om automatisch naar beschikbare apparaten in de buurt te zoeken. Tik om verbinding te maken zodra de ontvanger is gevonden. Nadat de verbinding succesvol is gemaakt, opent de app automatisch de interface voor apparaatinstellingen.

3.2 Parameters aanpassen

In de interface voor apparaatinstellingen van de DJI Mimo-app kunt u verbonden apparaten en hun batterijstatus bekijken of parameters aanpassen.

-  • Wanneer de status-LED van de zender is uitgeschakeld, kunt u deze met een willekeurige knop inschakelen.

3.3 Firmware bijwerken

Tik op **Over apparaten** in de interface met apparaatinstellingen van de DJI Mimo-app om de apparaatnaam, de SN-code en de firmwareversie te bekijken. Klik op het versienummer van de firmware om de nieuwste firmware te downloaden en te installeren.

-  • Wanneer u de firmware op een iOS-apparaat bijwerkt, koppelt u de adapter los en verbindt u vervolgens de zender en ontvanger afzonderlijk via Bluetooth met de DJI Mimo-app.

Bijlage

4 Bijlage

4.1 Aftersalesinformatie

Bezoek <https://www.dji.com/support> voor meer informatie over het aftersalesservicebeleid, reparatieservices en ondersteuning.

WE ZIJN ER VOOR U



WeChat

Neem contact op met **DJI-ondersteuning**

Deze inhoud kan zonder voorafgaande kennisgeving worden gewijzigd.
Download de nieuwste versie vanaf



<https://www.dji.com/downloads/products/mic-mini-2#doc>

Als u vragen over dit document heeft, neem dan contact op met DJI door een mail te sturen naar

DocSupport@dji.com

DJI is een handelsmerk van DJI.

Copyright © 2026 DJI Alle rechten voorbehouden.