

dji MIC MINI 2

Manual Pengguna

v1.0 2026.04





Dokumen ini dilindungi hak cipta oleh DJI dengan semua hak cipta adalah terpelihara. Melainkan jika dibenarkan oleh DJI, anda tidak layak untuk menggunakan atau membenarkan orang lain menggunakan dokumen atau mana-mana bahagian dokumen dengan menerbitkan semula, memindahkan atau menjual dokumen tersebut. Hanya rujuk dokumen ini dan kandungan dokumen sebagai arahan untuk mengendalikan produk DJI. Dokumen itu tidak boleh digunakan untuk tujuan lain.

Sekiranya terdapat perbezaan antara versi yang berlainan, versi bahasa Inggeris akan diguna pakai.

Mencari Kata Kunci

Cari kata kunci seperti “bateri” dan “pasang” untuk mencari topik. Sekiranya anda menggunakan Adobe Acrobat Reader untuk membaca dokumen ini, tekan Ctrl+F pada Windows atau Command+F pada Mac untuk memulakan carian.

Menavigasi kepada suatu Topik

Lihat senarai topik yang lengkap dalam isi kandungan tersebut. Klik topik untuk menavigasi kepada bahagian tersebut.

Mencetak Dokumen ini

Dokumen ini menyokong pencetakan beresolusi tinggi.

Menggunakan Manual ini

Petunjuk

 Penting

 Pembayang dan Petua

 Rujukan

Baca Sebelum Guna

DJI™ menyediakan video tutorial dan dokumen yang berikut kepada anda:

1. *Garis Panduan Keselamatan*
2. *Panduan Permulaan Pantas*
3. *Manual Pengguna*

Anda disyorkan agar menonton semua video tutorial dan membaca *Panduan Keselamatan* sebelum penggunaan kali pertama. Pastikan anda membaca *Panduan Permulaan Pantas* sebelum menggunakan peranti ini buat kali pertama dan rujuk *Manual Pengguna* ini untuk mendapatkan maklumat lanjut.

Kandungan

Menggunakan Manual ini	3
Petunjuk	3
Baca Sebelum Guna	3
1 Profil Produk	6
1.1 Pemancar	6
1.2 Penerima	7
1.3 Bekas Pengecasan	9
2 Guna	12
2.1 Memasang Pelindung Angin	12
2.2 Penutup Depan Magnetik	12
2.3 Memakai Pemancar	13
2.4 Menghubungkan Pemancar dan Penerima	13
Pemautan melalui Bekas Pengecasan	13
Pemautan Secara Manual	14
2.5 Penggunaan dengan Telefon Mudah Alih	15
2.6 Menggunakan dengan Kamera	16
2.7 Menggunakan dengan Komputer	17
2.8 Pemancar Disambung Terus ke Peranti Penggambaran OsmoAudio	17
2.9 Storan	18
2.10 Pengecasan	18
3 Naik Taraf Perisian Tegar dan Pelarasan Parameter	21
3.1 Menyambung kepada Aplikasi DJI Mimo	21
Menyambung melalui Penyesuai	21
Menyambung melalui Bluetooth	21
3.2 Melaraskan Parameter	22
3.3 Mengemas kini Perisian Tegar	22
4 Lampiran	24
4.1 Maklumat Selepas Jualan	24

Profil Produk

1 Profil Produk

- Untuk melihat arahan tentang penggunaan penerima mudah alih, rujuk Manual Pengguna DJI Mic Series Mobile Receiver di <https://www.dji.com/downloads/products/mic-mini-2#doc>.

1.1 Pemancar



1. LED Pembatalan Hingar





Kuning pekat: Pembatalan hingar didayakan

LED dimatikan: Pembatalan hingar dinyahdayakan

2. LED Status Sistem

Aras Bateri		
	Merah pekat	≤ 10%
	Hijau/biru pekat ^[1]	>10%
Status Memaut/Sambungan		
	Hijau pekat	Dipautkan dengan penerima
	Berkelip hijau secara perlahan	Tiada penerima dipautkan
	Biru pekat	Disambungkan kepada peranti Bluetooth/penerima mudah alih
	Berkelip biru secara perlahan	Tiada peranti Bluetooth disambungkan
	Berkelip biru dan hijau secara berselang-seli	Memaut/Menyambung

Aras Bateri Semasa Pengecasan^[2]

	Berkelip hijau/biru secara perlahan	0-25%
	Berkelip hijau/biru dua kali	26-50%
	Berkelip hijau/biru tiga kali	51-75%
	Berkelip hijau/biru empat kali	76-100%
	Mati	Pengecasan selesai ^[2]

Status Lain

	Kuning pekat	Pengemaskinian perisian tegar
---	--------------	-------------------------------

[1] Warna lampu bergantung pada mod kefungsiian wayarles. Ambil lampu hijau sebagai contoh.

[2] Apabila pengecasan selesai, LED akan terus hidup selama satu minit dan kemudian dimatikan.

3. Butang Pemautan

Tekan dan tahan selama dua saat untuk memulakan pemautan.

Setelah menyambungkan mikrofon ke peranti penggambaran DJI, tekan untuk memulakan atau menghentikan rakaman video.

4. Butang Kuasa

Tekan dan tahan selama dua saat untuk menghidupkan atau mematikan kuasa.

Tekan dua kali untuk mendayakan atau menyahdayakan Pembatalan Hingar.

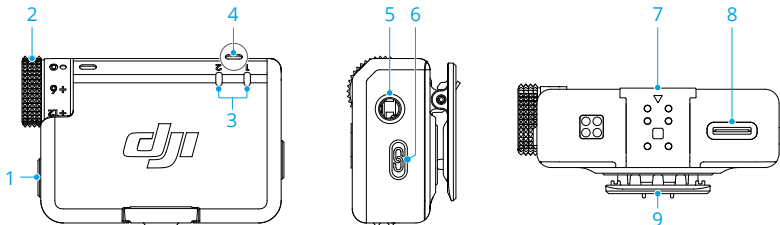
1.2 Penerima





1. Butang Kuasa

Tekan dan tahan selama dua saat untuk menghidupkan atau mematikan kuasa.











2. Dail

Putar untuk melaraskan kelantangan penerima.

3. LED Status Pemancar

Aras Bateri		
 —	Merah pekat	0-10%
 —	Hijau pekat	>10%
Status		
	Mati	Tiada penerima dipautkan
	Berkelip hijau pantas	Memaut/Menyambung
 —	Kuning pekat	Pembatalan hingar didayakan

4. LED Status Penerima

Aras Bateri		
 —	Merah pekat	0-10%
Saluran		
 —	Hijau pekat	Trek Mono/ Keselamatan
 —	Sian pekat	Stereo
	Berkelip hijau/sian secara perlahan ^[1]	Tiada peranti rakaman audio yang dipautkan
Sambungan Bluetooth		
 —	Biru pekat	Disambungkan ke peranti Bluetooth
	Berkelip biru secara perlahan	Tiada peranti Bluetooth disambungkan
Aras Bateri Semasa Mengecas		
	Berkelip hijau secara perlahan	0-25%
 x 2	Berkelip hijau dua kali	26-50%
 x 3	Berkelip hijau tiga kali	51-75%
 x 4	Berkelip hijau empat kali	76-100%

☉	Mati	Dicas sepenuhnya
Kemas Kini Perisian Tegar		
☀ —	Kuning pekat	Pengemaskinian perisian tegar

[1] Warna lampu bergantung pada mod kefungsiian wayarles. Ambil lampu hijau sebagai contoh.

5. **Bicu Output Audio 3.5mm**

Untuk output audio ke kamera.

6. **Butang Pemautan**

Tekan dan tahan selama dua saat untuk memulakan pemautan. Tekan dua kali untuk bertukar antara Mono dengan Stereo.

7. **Port Penyambungan**

Digunakan untuk menyambungkan ke penyusui telefon.

8. **Port Data (USB-C)**

9. **Klip**



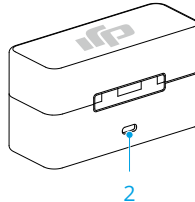
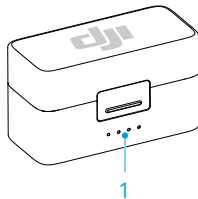



1.3 Bekas Pengecasan



1. **LED Aras Bateri**

- LED menyala
- ◉ LED sedang berkelip
- ☉ LED mati

Aras Bateri Semasa Pengecasan (LED berkelip mengikut urutan)	
● ● ● ●	76-99%
● ● ● ☉	51-75%
● ● ☉ ☉	26-50%
● ☉ ☉ ☉	≤25%

	Dicas sepenuhnya
Aras Bateri	
	76-100%
	51-75%
	26-50%
	10-25%
	<10%

2. Port Pengecasan (USB-C)

-  • Caskan bateri sepenuhnya sekurang-kurangnya sekali setiap tiga bulan untuk menjaga kesihatan bateri. Jika bateri tidak digunakan untuk tempoh yang lama, prestasi bateri mungkin terjejas, malahan akan menyebabkan kerosakan yang kekal kepada bateri.
-

Guna

2 Guna

2.1 Memasang Pelindung Angin

Dalam persekitaran luar atau berangin, gunakan pelindung angin untuk mengurangkan bunyi angin dan meningkatkan kualiti audio.

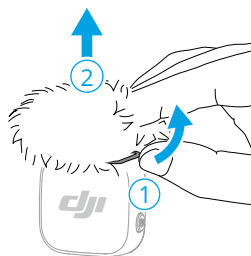
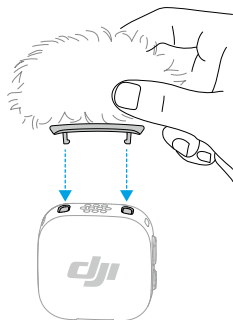

2.2 Penutup Depan Magnetik

Penutup depan dilekatkan secara magnet dan boleh diganti untuk perubahan gaya.

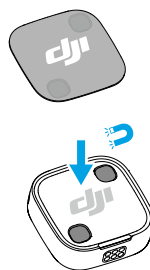
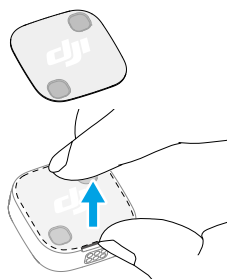

2.3 Memakai Pemancar

Pemancar boleh dipasang pada pakaian menggunakan klip atau magnet, atau boleh diletakkan pada permukaan yang stabil menggunakan magnet.

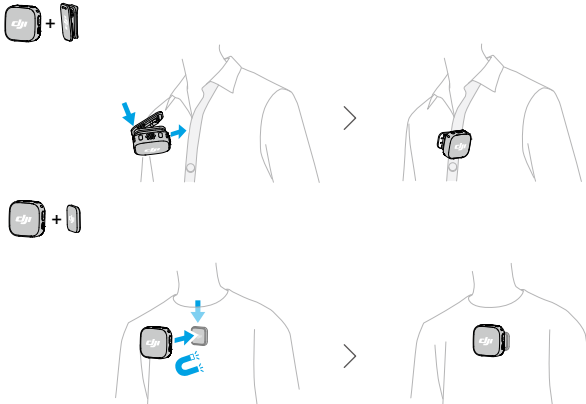

2.4 Menghubungkan Pemancar dan Penerima

Sebelum penggunaan pertama, rujuk kepada [Mengemas kini Perisian Tegar](#) untuk mengemas kini peranti kepada versi perisian tegar terkini. Pemancar dan penerima dalam kombo dipautkan secara lalai. Ikuti langkah-langkah di bawah untuk memaut jika sambungan pemancar dan penerima terputus.

Pemautan melalui Bekas Pengecasan

Letakkan pemancar dan penerima di dalam bekas pengecasan untuk dipautkan secara automatik.

- 💡 Jika LED status sistem pemancar menunjukkan warna biru, tekan butang pautan dua kali untuk menukarnya kepada hijau sebelum meletakkan pemancar dalam bekas pengecasan.

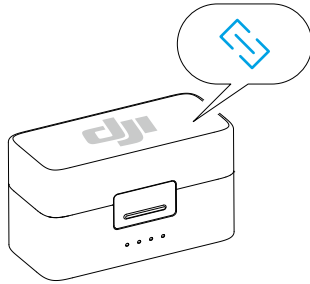

Pemautan Secara Manual

1. Tekan dan tahan butang penyambung pada pemancar selama dua saat sehingga LED status sistem berkelip biru dan hijau secara bergantian.
2. Tekan dan tahan butang pautan pada penerima selama dua saat sehingga LED status pemancar di bahagian depan penerima berkelip hijau dengan cepat, menandakan bahawa peranti berada dalam status pemautan. Lampu LED status akan menyala hijau pekat selepas pemautan berjaya.

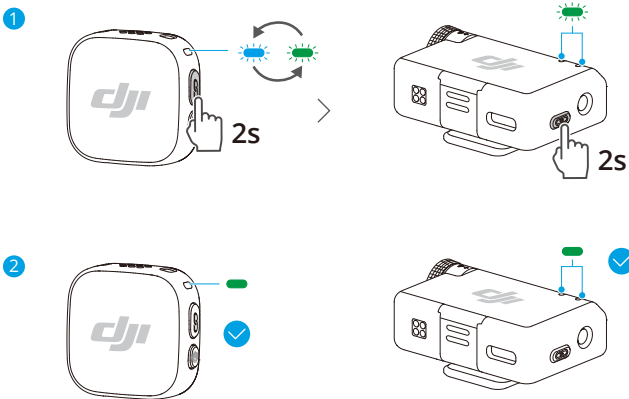

 Penerima boleh dipautkan dengan sehingga dua pemancar DJI Mic Mini atau DJI Mic Mini 2 dalam sebarang gabungan.

2.5 Penggunaan dengan Telefon Mudah Alih

Memasang Penerima ke Telefon Anda melalui Penyesuai

Pasang penerima ke telefon pintar menggunakan penyesuai, kemudian sematkan atau lekatkan pemancar ke kolar menggunakan magnet. Telefon kini boleh menangkap audio melalui pemancar.

- 💡 • Tekan butang pautan pada pemancar untuk memulakan dan menghentikan rakaman. (Untuk aplikasi yang menggunakan butang kelantangan sebagai kawalan pengatup sahaja)
- Bagi penggambaran atau penstriman langsung berpanjangan, adalah disyorkan untuk menggunakan penyesuai bagi memasang penerima pada telefon. Selepas pemasangan, apabila menggunakan kabel pengecasan untuk mengecap penerima, telefon juga boleh dicas serentak.
- Penyesuai kilat dijual secara berasingan.

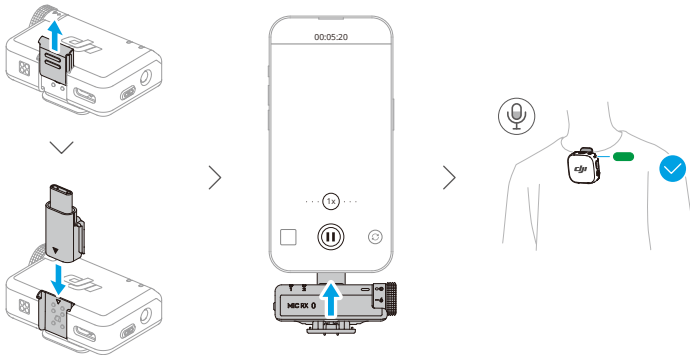

Menyambungkan Pemancar ke Telefon Anda melalui Bluetooth

1. Apabila pemancar dihidupkan, tekan dan tahan butang penghubung pada pemancar selama dua saat sehingga LED status sistem berkelip biru dan hijau secara bergantian.
2. Aktifkan Bluetooth pada telefon dan pilih nama mikrofon anda di antara peranti Bluetooth yang dicari untuk disambungkan. Sambungan berjaya apabila LED status pada pemancar berwarna biru tetap.

Pemancar tersebut kemudian akan berfungsi sebagai peranti input audio dan boleh digunakan dengan aplikasi rakaman pihak ketiga atau penstriman langsung.



2.6 Menggunakan dengan Kamera

Pasang penerima pada kamera menggunakan klip dan sambungkan kabel audio. Pemancar kemudian akan merakam audio untuk kamera.

- Selepas pemasangan dan sambungan, lawati <https://www.dji.com/downloads/products/mic-mini-2#doc> Rujuk kepada Arahan tentang Pemerolehan yang Disyorkan untuk Tetapan Kamera bagi mengurangkan pemerolehan kamera bagi mengelakkan keratan audio.
- Selepas melaraskan pemerolehan kamera, disarankan untuk meningkatkan pemerolehan penerima bagi kualiti audio yang lebih baik.

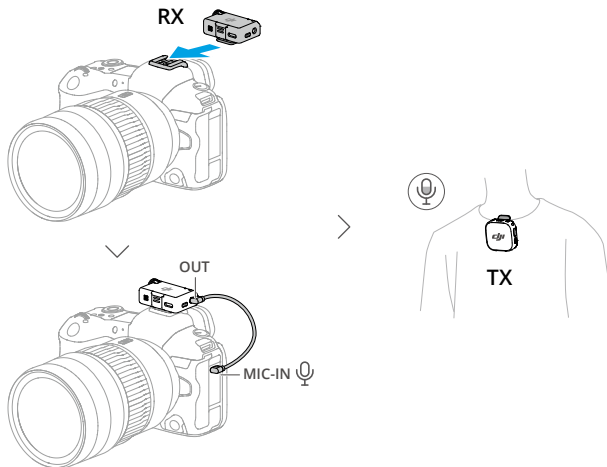

2.7 Menggunakan dengan Komputer

Sambungkan penerima kepada komputer menggunakan kabel pengecasan atau penyesuai yang disediakan, dan tetapkan pilihan input audio pada komputer. Pemancar tersebut kemudiannya boleh digunakan sebagai mikrofon luaran.

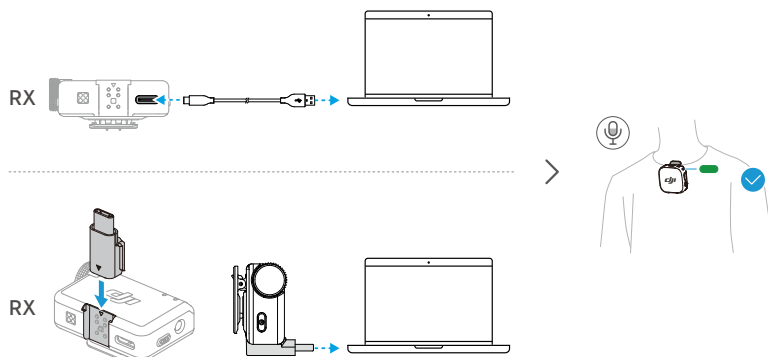

2.8 Pemancar Disambung Terus ke Peranti Penggambaran OsmoAudio

Pemancar boleh disambungkan ke telefon atau peranti penggambaran OsmoAudio melalui Bluetooth.

Operasi pada Osmo Pocket 3 ditunjukkan sebagai contoh. Antara muka mungkin berbeza bergantung pada peranti yang digunakan.

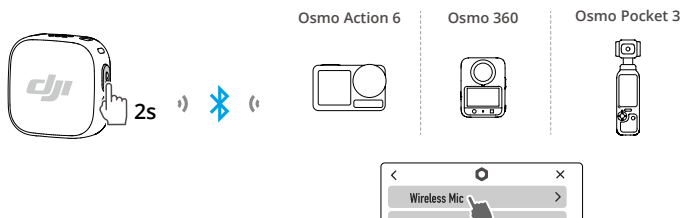

1. Masuk ke antara muka tetapan sistem peranti penggambaran DJI. Ketik **Mikrofon Wayarles** dan tambah pemancar. Sambungan berjaya apabila LED status pada pemancar berwarna biru tetap.

2. Tekan butang pemaution pada pemancar untuk memulakan atau menghentikan rakaman.
3. Leret ke bawah pada antara muka Mikrofon Wayarless untuk mengkonfigurasi parameter berkaitan audio bagi pemancar. Leret ke kiri pada antara muka kamera untuk menetapkan penguatan mikrofon dan pembatalan hingar.

💡 Layari <https://www.dji.com/downloads/products/mic-mini-2#doc> dan semak Senarai Keresasian OsmoAudio untuk peranti dan fungsi yang disokong.

2.9 Storan

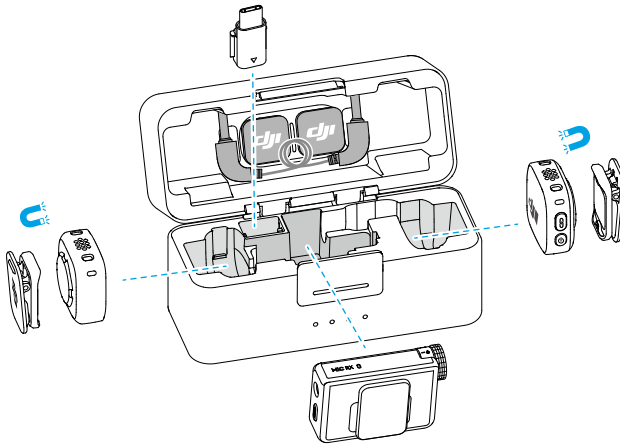

-
- 💡
- Slot storan dengan magnet juga memegang klip.
 - Elakkan menyusun aksesori dalam bekas pengecasan untuk mengelakkan tekanan pada skrin penerima.
-

2.10 Pengecasan

Megecas dengan Bekas Pengecasan

Letakkan pemancar dan penerima di dalam bekas pengecasan untuk memulakan pengecasan secara serentak. Jika bekas pengecasan kehabisan kuasa, gunakan kabel USB-C yang disediakan untuk megecas. Pemancar dan penerima akan dihidupkan sebaik sahaja dikeluarkan daripada bekas pengecasan.

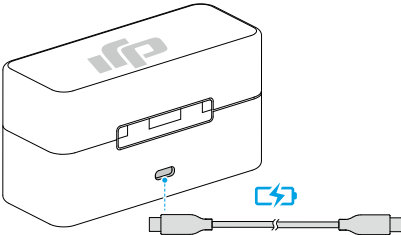

Mengecas tanpa Bekas Pengecasan

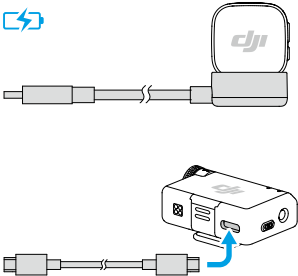

Naik Taraf Perisian Tegar dan Pelarasan Parameter

3 Naik Taraf Perisian Tegar dan Pelarasan Parameter

Setelah menyambungkan mikrofon ke aplikasi DJI Mimo, anda boleh mengemas kini perisian tegar atau menyesuaikan tetapan parameter menggunakan telefon anda.

3.1 Menyambung kepada Aplikasi DJI Mimo

Menyambung melalui Penyesuai

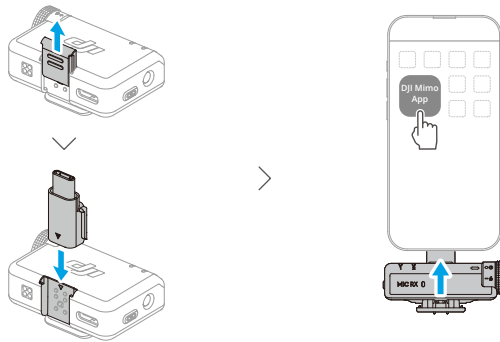

💡 • Pastikan pemancar dan penerima dihubungkan.

Menyambung melalui Bluetooth

Menyambung Penderia

1. Sambungkan pemancar ke telefon anda melalui Bluetooth. Rujuk kepada [Penggunaan dengan Telefon Mudah Alih](#) untuk arahan sambungan.
2. Buka aplikasi DJI Mimo untuk mencari secara automatik peranti berdekatan yang tersedia. Ketik untuk menyambung setelah pemancar ditemukan. Selepas sambungan berjaya, aplikasi akan secara automatik memasuki antara muka tetapan peranti.

Menyambungkan Penerima (iOS sahaja)

1. Apabila penerima dimatikan, tekan dan tahan butang kuasa selama enam saat. LED status sistem pada penerima akan berkelip hijau dan kemudian berkelip biru, menunjukkan bahawa penerima bersedia untuk disambungkan.

2. Buka aplikasi DJI Mimo untuk mencari secara automatik peranti berdekatan yang tersedia. Ketik untuk menyambung apabila penerima ditemukan. Selepas sambungan berjaya, aplikasi akan secara automatik memasuki antara muka tetapan peranti.

3.2 Melaraskan Parameter

Dalam antara muka tetapan peranti aplikasi DJI Mimo, anda boleh melihat peranti yang disambungkan dan status bateri atau menyesuaikan parameter.

-
- Apabila LED status pemancar dinyahdayakan, menekan mana-mana butang boleh menghidupkannya.
-

3.3 Mengemas kini Perisian Tegar

Ketik **Perihal Peranti** pada antara muka tetapan peranti aplikasi DJI Mimo untuk melihat nama peranti, kod SN, dan versi perisian tegar. Klik nombor versi perisian pejabat untuk muat turun dan pasang perisian pejabat terbaru.

-
- Apabila mengemas kini perisian tegar pada peranti iOS, putus sambungan penyesuai dan kemudian sambungkan pemancar dan penerima ke aplikasi DJI Mimo melalui Bluetooth secara berasingan.
-

Lampiran

4 Lampiran

4.1 Maklumat Selepas Jualan

Lawati <https://www.dji.com/support> untuk mengetahui lebih lanjut tentang dasar perkhidmatan selepas jualan, perkhidmatan pembaikan serta sokongan.

KAMI BERSEDIA MEMBANTU ANDA



WeChat

Hubungi Sokongan DJI

Kandungan ini tertakluk pada perubahan tanpa notis lebih awal.
Muat turun versi terkini daripada



<https://www.dji.com/downloads/products/mic-mini-2#doc>

Jika anda mempunyai sebarang pertanyaan mengenai dokumen ini, sila hubungi DJI dengan menghantar mesej
DocSupport@dji.com

DJI ialah tanda dagangan DJI.

Hak Cipta © 2026 DJI Hak Cipta Terpelihara.