

# dji MIC MINI 2

## Panduan Pengguna

v1.0 2026.04





Dokumen ini merupakan hak cipta dari DJI dengan semua hak cipta dilindungi oleh undang-undang. Kecuali jika diizinkan oleh DJI, Anda tidak memenuhi syarat untuk menggunakan atau mengizinkan orang lain menggunakan dokumen atau bagian mana pun dari dokumen dengan memperbanyak, memindahkan, atau menjual dokumen. Hanya boleh merujuk pada dokumen ini dan isinya sebagai instruksi untuk mengoperasikan produk DJI. Dokumen ini tidak boleh digunakan untuk tujuan lain. Apabila terdapat perbedaan antara berbagai versi, versi bahasa Inggris akan berlaku.

#### Mencari Kata Kunci

Untuk mencari topik, gunakan kata kunci seperti “baterai” dan “instal”. Anda dapat menekan Ctrl+F di Windows atau Command+F di Mac untuk memulai pencarian, jika dokumen ini dibaca menggunakan Adobe Acrobat Reader.

#### Membuka Topik

Lihat daftar lengkap topik dalam daftar isi. Klik topik untuk membuka bagian tersebut.

#### Mencetak Dokumen Ini

Dokumen ini mendukung pencetakan beresolusi tinggi.

# Menggunakan Panduan ini

## Legenda

 Penting

 Petunjuk dan Kiat

 Referensi

## Baca Sebelum Menggunakan

DJI™ menyediakan video tutorial dan dokumen berikut untuk Anda:

1. "Panduan Keselamatan"
2. "Panduan Mulai Cepat"
3. "Panduan Pengguna"

Disarankan untuk menonton semua video tutorial serta membaca "Panduan Keselamatan" sebelum menggunakannya untuk pertama kalinya. Pastikan untuk meninjau "Panduan Mulai Cepat" sebelum menggunakan pertama kali dan baca "Panduan Pengguna" ini untuk informasi selengkapnya.

# Isi

<b>Menggunakan Panduan ini</b>	<b>3</b>
Legenda	3
Baca Sebelum Menggunakan	3
<b>1 Profil Produk</b>	<b>6</b>
1.1 Pemancar	6
1.2 Penerima	7
1.3 Wadah Pengisian Daya	9
<b>2 Penggunaan</b>	<b>12</b>
2.1 Memasang Penahan Angin	12
2.2 Penutup Depan Magnetik	12
2.3 Mengenakan Pemancar	13
2.4 Menautkan Pemancar dan Penerima	13
Menautkan melalui Casing Pengisian Daya	13
Menautkan Secara Manual	14
2.5 Menggunakan dengan Ponsel	15
2.6 Menggunakan dengan Kamera	16
2.7 Menggunakan dengan Komputer	17
2.8 Pemancar Terhubung Langsung ke Perangkat Perekaman	
OsmoAudio	17
2.9 Penyimpanan	18
2.10 Mengisi Daya	18
<b>3 Pembaruan Firmware dan Penyesuaian Parameter</b>	<b>21</b>
3.1 Menghubungkan ke Aplikasi DJI Mimo	21
Menghubungkan melalui Adaptor	21
Menghubungkan melalui Bluetooth	21
3.2 Menyesuaikan Parameter	22
3.3 Memperbarui Firmware	22
<b>4 Lampiran</b>	<b>24</b>
4.1 Informasi Purnajual	24

# Profil Produk

---

# 1 Profil Produk

💡 Untuk petunjuk penggunaan penerima seluler, lihat Panduan Pengguna Penerima Seluler Seri DJI Mic di <https://www.dji.com/downloads/products/mic-mini-2#doc>.

## 1.1 Pemancar

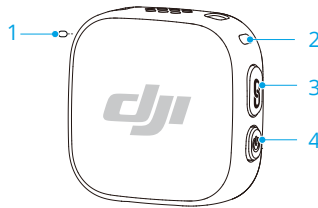







### 1. LED Peredam Kebisingan

Kuning terang: Peredam kebisingan aktif

LED mati: Peredam kebisingan tidak aktif

### 2. LED Status Sistem

Tingkat Daya Baterai		
🔴 —	Merah solid	≤10%
🟢 —	Hijau/biru solid <sup>[1]</sup>	>10%
Status Penautan/Koneksi		
🟢 —	Hijau solid	Tertaut dengan penerima
🟢 ⋯	Berkedip hijau perlahan	Tidak ada penerima yang tertaut
🟡 —	Biru solid	Terhubung ke perangkat Bluetooth/penerima seluler
🟡 ⋯	Berkedip biru perlahan	Tidak ada perangkat Bluetooth yang terhubung
🟡 🟢 ⋯	Berkedip biru dan hijau bergantian	Menautkan/Menghubungkan
Tingkat Baterai Selama Pengisian Daya <sup>[2]</sup>		

 .....	Berkedip hijau/biru perlahan	0–25%
 × 2 .....	Berkedip hijau/biru dua kali	26–50%
 × 3 .....	Berkedip hijau/biru tiga kali	51–75%
 × 4 .....	Berkedip hijau/biru empat kali	76–100%
	Mati	Pengisian daya selesai <sup>[2]</sup>
<b>Status Lain</b>		
 —	Kuning solid	Memperbarui firmware

[1] Warna lampu tergantung mode kerja nirkabel. Contohnya lampu hijau.

[2] Ketika pengisian daya selesai, LED tetap menyala selama satu menit lalu mati.

### 3. Tombol Penautan

Tekan dan tahan dua detik untuk mulai menautkan.

Setelah menghubungkan mikrofon ke perangkat perekam DJI, tekan untuk memulai atau menghentikan perekaman video.

### 4. Tombol Daya

Tekan dan tahan dua detik untuk menyalakan atau mematikan.

Tekan dua kali untuk mengaktifkan atau menonaktifkan Peredam Kebisingan.

## 1.2 Penerima

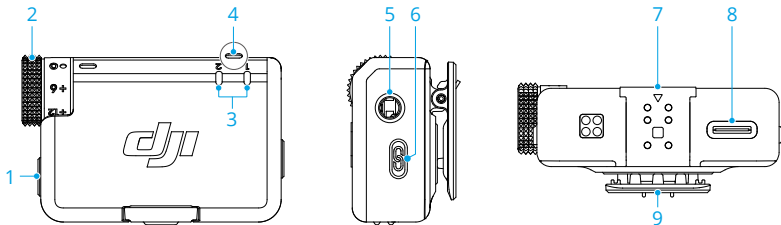





### 1. Tombol Daya

Tekan dan tahan dua detik untuk menyalakan atau mematikan.











2. Dial

Putar untuk menyesuaikan volume penerima.

3. LED Status Pemancar

Tingkat Daya Baterai		
 —	Merah solid	0-10%
 —	Hijau solid	>10%
Status		
	Mati	Tidak ada penerima yang tertaut
	Berkedip hijau cepat	Menautkan/Menghubungkan
	Kuning solid	Peredam kebisingan aktif

4. LED Status Penerima

Tingkat Daya Baterai		
 —	Merah solid	0-10%
Saluran		
 —	Hijau solid	Mono/Lacak Keselamatan
	Biru terang	Stereo
	Berkedip hijau/biru perlahan <sup>[1]</sup>	Tidak ada perangkat perekaman tertaut
Koneksi Bluetooth		
	Biru solid	Terhubung ke perangkat Bluetooth
	Berkedip biru perlahan	Tidak ada perangkat Bluetooth yang terhubung
Tingkat Baterai Selama Pengisian Daya		
	Berkedip hijau perlahan	0-25%
	Berkedip hijau dua kali	26-50%
	Berkedip hijau tiga kali	51-75%
	Berkedip hijau empat kali	76-100%
	Mati	Terisi daya penuh

### Pembaruan Firmware



Kuning solid

Memperbarui firmware

[1] Warna lampu tergantung mode kerja nirkabel. Contohnya lampu hijau.

#### 5. Jack Output Audio 3,5 mm

Untuk output audio ke kamera.

#### 6. Tombol Penautan

Tekan dan tahan dua detik untuk mulai menautkan. Tekan dua kali untuk beralih antara Mono dan Stereo.

#### 7. Port Ekspansi

Digunakan untuk menyambungkan ke adaptor telepon.

#### 8. Port Data (USB-C)

#### 9. Klip

## 1.3 Wadah Pengisian Daya

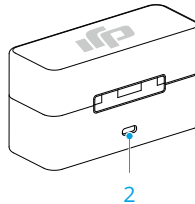
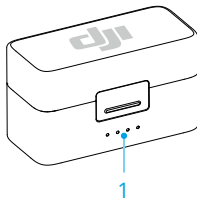

#### 1. LED Tingkat Daya Baterai

- LED menyala
- LED berkedip
- LED mati

Tingkat Baterai Selama Pengisian Daya (LED berkedip secara berurutan)



76–99%



51–75%







26–50%



≤ 25%



Terisi daya penuh

Tingkat Daya Baterai	
	76–100%
	51–75%
	26–50%
	10–25%
	< 10%

---

## 2. Port Pengisian Daya (USB-C)

---

-  Untuk menjaga kondisi baterai, lakukan pengisian penuh baterai setidaknya tiga bulan sekali. Kinerja baterai akan terpengaruh atau bahkan dapat menyebabkan kerusakan permanen jika baterai tidak digunakan dalam waktu lama.
-

# Penggunaan

---

## 2 Penggunaan

### 2.1 Memasang Penahan Angin

Di luar ruangan atau lingkungan berangin, gunakan penahan angin untuk mengurangi kebisingan angin dan meningkatkan kualitas audio.

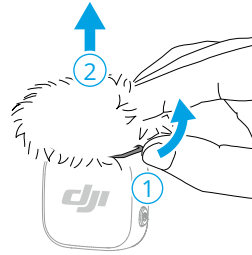
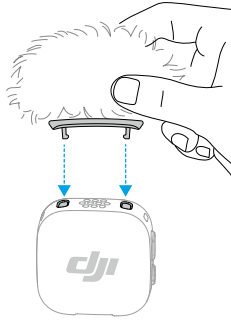

### 2.2 Penutup Depan Magnetik

Penutup depan terpasang secara magnetis dan dapat diganti untuk mengubah gaya.

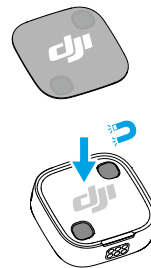
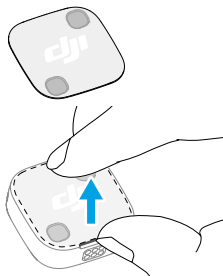

## 2.3 Mengenakan Pemancar

Pemancar dapat disematkan di pakaian menggunakan klip atau magnet, atau dapat ditempatkan pada permukaan stabil menggunakan magnet.

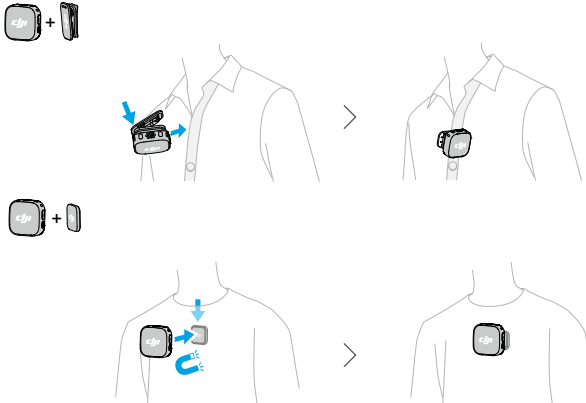

## 2.4 Menautkan Pemancar dan Penerima

Sebelum penggunaan pertama, lihat [Memperbarui Firmware](#) untuk memperbarui perangkat ke versi firmware terbaru. Pemancar dan penerima dalam kombo ditautkan secara default. Ikuti langkah-langkah di bawah ini untuk menautkan jika tautan pemancar dan penerima terputus.

### Menautkan melalui Casing Pengisian Daya

Tempatkan pemancar dan penerima dalam casing pengisian daya agar tertaut secara otomatis.

- 💡 Jika LED status sistem di pemancar berwarna biru, tekan tombol penautan dua kali untuk mengubahnya menjadi hijau sebelum meletakkan pemancar di dalam casing pengisian daya.

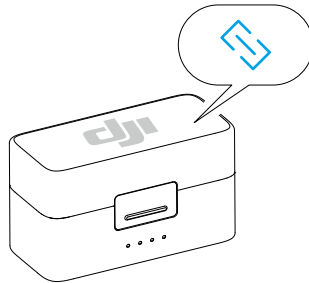

## Menautkan Secara Manual

1. Tekan dan tahan tombol penautan pada pemancar selama dua detik hingga LED status sistem berkedip biru dan hijau secara bergantian.
2. Tekan dan tahan tombol penautan pada penerima selama dua detik hingga LED status pemancar di bagian depan penerima berkedip hijau dengan cepat, menunjukkan bahwa perangkat dalam status penautan. LED status akan menyala hijau terang setelah penautan berhasil.

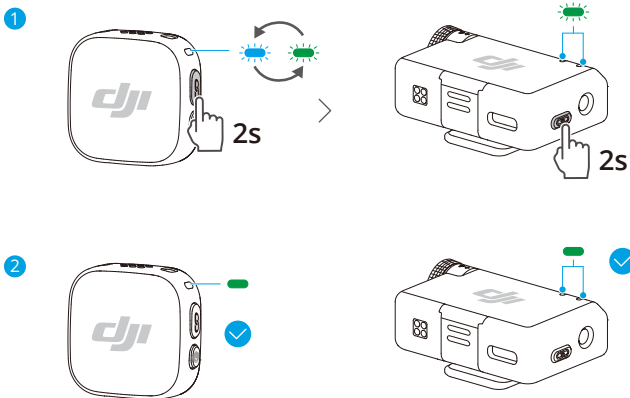

---

 Penerima dapat tertaut dengan hingga dua pemancar DJI Mic Mini atau DJI Mic Mini 2 dalam kombinasi apa pun.

---

## 2.5 Menggunakan dengan Ponsel

### Memasang Penerima ke Ponsel Anda melalui Adaptor

Pasang penerima ke ponsel cerdas menggunakan adaptor, lalu jepitkan atau sematkan pemancar secara magnetis di kerah. Ponsel kini dapat merekam audio melalui pemancar.

- 💡 • Tekan tombol penautan pada pemancar untuk memulai dan menghentikan perekaman. (Hanya untuk aplikasi yang menggunakan tombol volume sebagai kontrol rana)
- Untuk perekaman atau streaming langsung yang lama, disarankan menggunakan adaptor untuk memasang penerima di ponsel. Setelah pemasangan, ponsel dapat diisi daya bersamaan ketika menggunakan kabel pengisian untuk mengisi daya penerima.
- Adaptor Lightning dijual terpisah.

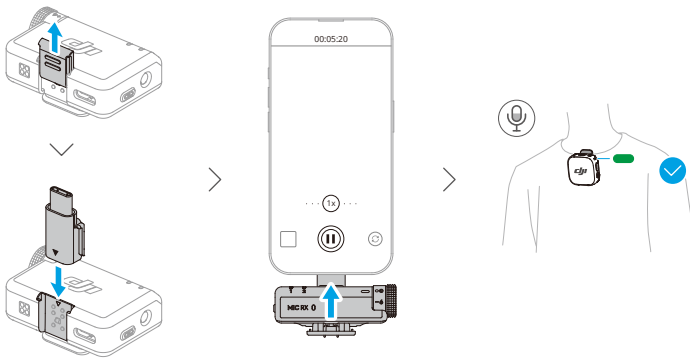

### Menghubungkan Pemancar ke Ponsel Anda melalui Bluetooth

1. Ketika pemancar dinyalakan, tekan dan tahan tombol penautan pada pemancar selama dua detik hingga LED status sistem berkedip biru dan hijau secara bergantian.
2. Aktifkan Bluetooth di ponsel dan pilih nama mikrofon Anda di antara perangkat Bluetooth yang ditemukan untuk menghubungkan Koneksi berhasil ketika LED status di pemancar berwarna biru solid.

Pemancar akan berfungsi sebagai perangkat input audio dan dapat digunakan dengan aplikasi perekaman atau streaming langsung pihak ketiga.



## 2.6 Menggunakan dengan Kamera

Pasang penerima di kamera menggunakan klip dan sambungkan ke kabel audio. Pemancar pun akan menangkap audio untuk kamera tersebut.

- Setelah pemasangan dan penyambungan, kunjungi <https://www.dji.com/downloads/products/mic-mini-2#doc> dan lihat Petunjuk mengenai Penguatan yang Disarankan untuk Penyiapan Kamera untuk mengurangi penguatan kamera agar tidak terjadi pemangkas audio.
- Setelah menyesuaikan penguatan kamera, disarankan untuk meningkatkan penguatan penerima untuk mendapatkan kualitas audio yang lebih baik.

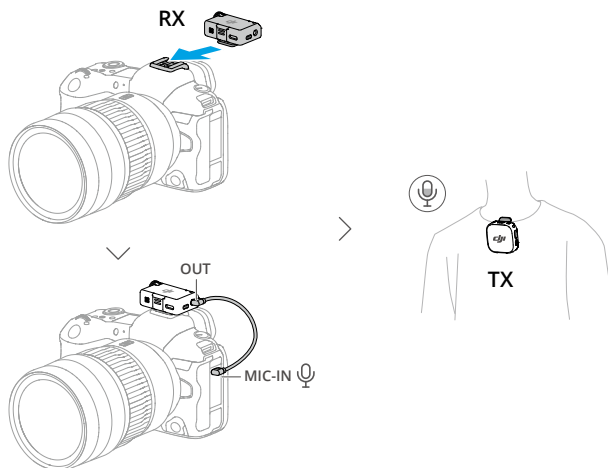

## 2.7 Menggunakan dengan Komputer

Sambungkan penerima ke komputer menggunakan kabel pengisian daya atau adaptor yang disediakan, dan atur opsi input audio di komputer. Pemancar pun dapat digunakan sebagai mikrofon eksternal.

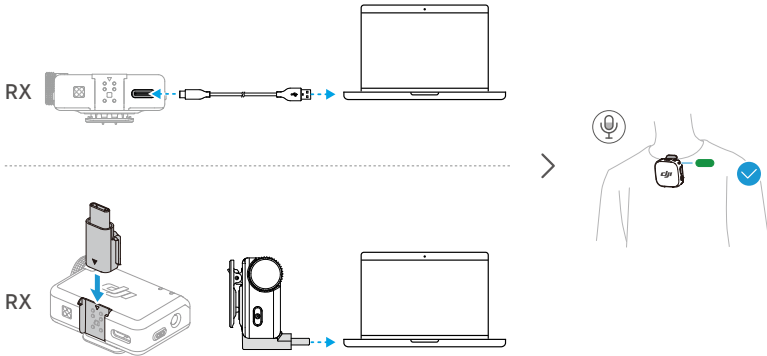

## 2.8 Pemancar Terhubung Langsung ke Perangkat Perekaman OsmoAudio

Pemancar dapat terhubung ke ponsel atau perangkat perekaman OsmoAudio melalui Bluetooth.

Operasi di Osmo Pocket 3 ditunjukkan sebagai contoh. Antarmuka mungkin berbeda tergantung perangkat yang digunakan.

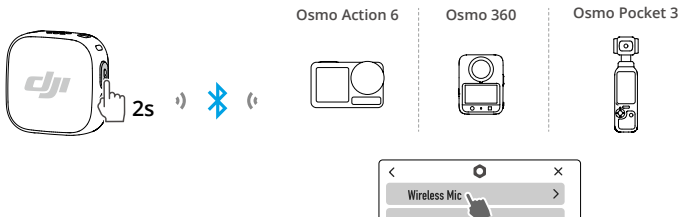

1. Masuk ke antarmuka pengaturan sistem perangkat perekaman DJI. Ketuk **Mikrofon Nirkabel** dan tambahkan pemancar. Koneksi berhasil ketika LED status di pemancar berwarna biru solid.
2. Tekan tombol penautan di pemancar untuk memulai atau menghentikan perekaman.

3. Geser ke bawah pada antarmuka Mikrofon Nirkabel untuk mengonfigurasi parameter terkait audio untuk pemancar. Geser ke kiri pada antarmuka kamera untuk mengatur gain mikrofon dan peredaman kebisingan.

☛ Kunjungi <https://www.dji.com/downloads/products/mic-mini-2#doc> dan periksa Daftar Kompatibilitas OsmoAudio untuk perangkat dan fitur yang didukung.

---

## 2.9 Penyimpanan

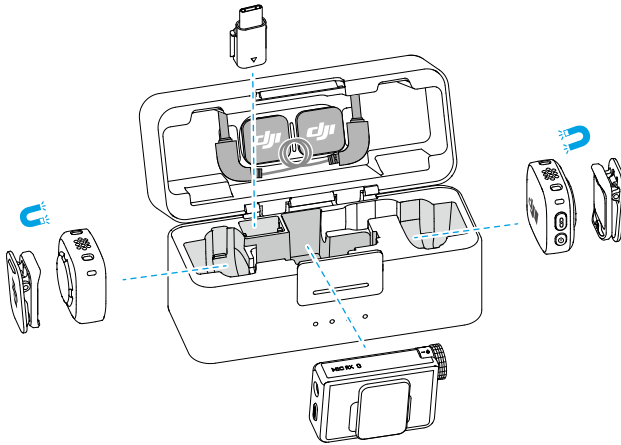

- ☛
- Slot penyimpanan dengan magnet juga menahan klip.
  - Hindari menumpuk aksesoris di dalam kotak pengisian untuk mencegah tekanan pada layar penerima.
- 

## 2.10 Mengisi Daya

### Mengisi Daya dengan Casing Pengisian Daya

Tempatkan pemancar dan penerima dalam casing pengisian daya untuk memulai pengisian daya secara bersamaan. Jika casing pengisian daya kehabisan daya, gunakan kabel USB-C untuk mengisi daya. Pemancar dan penerima akan menyala secara otomatis setelah dikeluarkan dari casing pengisian daya.

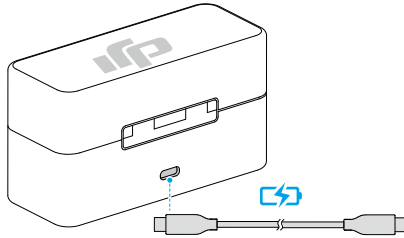

### Mengisi Daya tanpa Casing Pengisian Daya

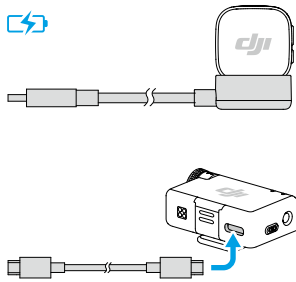

# Pembaruan Firmware dan Penyesuaian Parameter

---

## 3 Pembaruan Firmware dan Penyesuaian Parameter

Setelah menghubungkan mikrofon ke aplikasi DJI Mimo, Anda dapat memperbarui firmware atau menyesuaikan pengaturan parameter menggunakan ponsel Anda.

### 3.1 Menghubungkan ke Aplikasi DJI Mimo

#### Menghubungkan melalui Adaptor

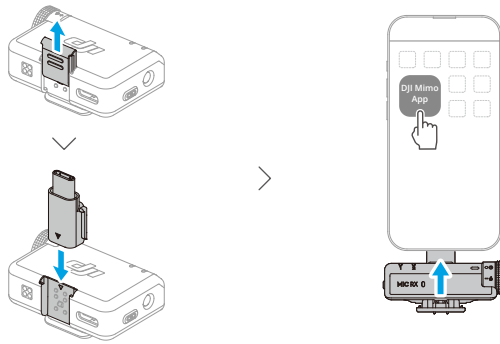

💡 • Pastikan pemancar dan penerima tertaut.

#### Menghubungkan melalui Bluetooth

##### Menghubungkan Pemancar

1. Hubungkan pemancar ke ponsel Anda melalui Bluetooth. Lihat [Menggunakan dengan Ponsel](#) untuk petunjuk koneksi.
2. Buka aplikasi DJI Mimo untuk mencari perangkat terdekat secara otomatis. Ketuk untuk menghubungkan setelah pemancar ditemukan. Setelah koneksi berhasil, aplikasi akan masuk ke antarmuka pengaturan perangkat secara otomatis.

##### Menghubungkan Penerima (khusus iOS)

1. Ketika penerima dimatikan, tekan dan tahan tombol daya selama enam detik. LED status sistem di penerima akan berkedip hijau lalu berkedip biru, menunjukkan penerima telah siap dihubungkan.

2. Buka aplikasi DJI Mimo untuk mencari perangkat terdekat secara otomatis. Ketuk untuk menghubungkan setelah penerima ditemukan. Setelah koneksi berhasil, aplikasi akan masuk ke antarmuka pengaturan perangkat secara otomatis.

### 3.2 Menyesuaikan Parameter

Di antarmuka pengaturan perangkat aplikasi DJI Mimo, Anda dapat melihat perangkat yang terhubung dan status baterainya atau menyesuaikan parameter.

-  Ketika LED status pemancar dinonaktifkan, tekan sembarang tombol untuk menyalakannya.
- 

### 3.3 Memperbarui Firmware

Ketuk **Tentang Perangkat** di antarmuka pengaturan perangkat aplikasi DJI Mimo untuk melihat nama perangkat, kode SN, dan versi firmware. Klik pada nomor versi firmware untuk mengunduh dan menginstal firmware terbaru.

-  Ketika memperbarui firmware di perangkat iOS, cabut adaptor lalu hubungkan pemancar dan penerima ke aplikasi DJI Mimo melalui Bluetooth secara terpisah.
-

# Lampiran

---

## 4 Lampiran

### 4.1 Informasi Purnajual

Kunjungi <https://www.dji.com/support> untuk mempelajari selengkapnya tentang kebijakan layanan purnajual, layanan perbaikan, dan dukungan.

KAMI SIAP MEMBANTU ANDA



WeChat

Hubungi **Dukungan DJI**

Isi dokumen ini dapat berubah tanpa pemberitahuan sebelumnya.

Unduh versi terbaru dari



<https://www.dji.com/downloads/products/mic-mini-2#doc>

Jika ada pertanyaan seputar dokumen ini, hubungi DJI dengan mengirim pesan ke [DocSupport@dji.com](mailto:DocSupport@dji.com)

DJI adalah merek dagang dari DJI.

Hak Cipta © 2026 DJI Hak Cipta Dilindungi Undang-Undang.