

dji MIC MINI 2

Felhasználói kézikönyv

v1.0 2026.04





A jelen dokumentum a DJI szerzői jogi védelme alatt áll, az összes jog fenntartása mellett. Hacsak a DJI másképp nem rendelkezik, Ön nem jogosult a jelen dokumentumot vagy annak bármely részét felhasználni, sem másoknak engedélyezni a dokumentum felhasználását a dokumentum sokszorosítása, átruházása vagy értékesítése útján. A jelen dokumentumra és annak tartalmára kizárólag a DJI termékek üzemeltetésére vonatkozó utasításokként hivatkozzon. A dokumentumot tilos egyéb célokra használni.

A különböző verziók közötti eltérés esetén az angol nyelvű verzió lesz az irányadó.

Kulcsszavak keresése

Egy témakör megtalálásához keressen rá bizonyos kulcsszavakra, mint például „akkumulátor” és „telepítés”. Ha Adobe Acrobat Reader programban olvassa ezt a dokumentumot, a kereséshez nyomja meg a Ctrl+F billentyűket Windows rendszeren, illetve a Command+F billentyűket Mac rendszeren.

Navigálás egy témakörhöz

A témakörök teljes listáját a tartalomjegyzékben találja. Az adott szakaszra ugráshoz kattintson egy témakörre.

A dokumentum kinyomtatása

Ez a dokumentum támogatja a nagy felbontású nyomtatást.

A kézikönyv használata

Jelmagyarázat

 Fontos

 Tanácsok és tippek

 Referencia

Olvassa el a használat előtt

A DJI™ oktatóvideókat és a következő dokumentumokat biztosítja:

1. „Biztonsági irányelvek”
2. „Rövid üzembehelyezési útmutató”
3. „Felhasználói kézikönyv”

Javasoljuk, hogy nézze meg az összes oktatóvideót, továbbá az első használat előtt olvassa el a „Biztonsági irányelveket”. Az első használat előtt mindenképpen tekintse át a „Rövid üzembehelyezési útmutató”, és további információért olvassa el ezt a „Felhasználói kézikönyv”.

Tartalom

A kézikönyv használata	3
Jelmagyarázat	3
Olvassa el a használat előtt	3
1 Termékleírás	6
1.1 Jeladó	6
1.2 Vevő	7
1.3 Töltőtok	9
2 Használat	12
2.1 A szélvédő felszerelése	12
2.2 Mágneses elülső burkolat	12
2.3 A jeladó viselése	13
2.4 A jeladó és a vevő összekapcsolása	13
Összekapcsolás a töltőtok használatával	13
Manuális összekapcsolás	14
2.5 Használat telefonnal	15
2.6 Használat kamerával	16
2.7 Használat számítógéppel	17
2.8 A jeladó közvetlenül az OsmoAudio képrögzítő eszközökhöz csatlakoztatva	17
2.9 Tárhely	18
2.10 Töltés...	18
3 Firmware-frissítés és paraméterek módosítása	21
3.1 Csatlakozás a DJI Mimo alkalmazáshoz	21
Csatlakoztatás adapteren keresztül	21
Csatlakoztatás Bluetooth-on keresztül	21
3.2 Paraméterek módosítása	22
3.3 A firmware frissítése	22
4 Függelék	24
4.1 Értékesítés utáni információk	24

Termékleírás

1 Termékleírás

- 💡 A mobil vevő használatával kapcsolatos utasításokat lásd a DJI Mic Series Mobile Receiver User Manual című kézikönyvben a következő címen: <https://www.dji.com/downloads/products/mic-mini-2#doc>.

1.1 Jeladó





1. Zajszűrés LED

Folyamatos sárga: Zajszűrés bekapcsolva
 A LED nem világít. Zajszűrés kikapcsolva

2. Rendszerállapot LED

Akkumulátor töltöttségi szintje		
🔴 —	Folyamatos piros	≤ 10%
🟢 —	Folyamatos zöld/ kék ^[1]	> 10%
Összekapcsolási/kapcsolódási állapot		
🟢 —	Folyamatos zöld	Összekapcsolva a vevővel
🟢 ⋯	Lassan zölden villog	Nincs vevő csatlakoztatva
🟡 —	Folyamatos kék	Bluetooth-eszközhöz / mobil vevőhöz csatlakoztatva
🟡 ⋯	Lassan kéken villog	Nincs Bluetooth-eszköz csatlakoztatva
🟡 🟢 ⋯	Váltakozva kéken és zölden villog	Összekapcsolás/kapcsolódás
Akkumulátorszint töltés közben ^[2]		

	Lassan villog zölden/kéken	0–25%
	Kétszer zölden/kéken felvillan	26–50%
	Háromszor zölden/kéken felvillan	51–75%
	Négyszer zölden/kéken felvillan	76–100%
	Ki	Töltés befejezve ^[2]
Egyéb állapotok		
	Folyamatos sárga	Firmware-frissítés...

[1] A fény színe az vezeték nélküli üzemmódtól függ. A zöld fényt használtuk példaként.

[2] Amikor a töltés befejeződik, a LED egy percig világít, majd elalszik.

3. Összekapcsolás gomb

Nyomja meg és tartsa lenyomva két másodpercig az összekapcsolás elindításához.

Miután csatlakoztatta a mikrofont a DJI-videóeszközkhöz, nyomja meg az indítás vagy leállítás gombot a videófelvétel elindításához vagy leállításához.

4. Bekapcsoló gomb

Nyomja meg és tartsa lenyomva két másodpercig a be- vagy kikapcsoláshoz.

Nyomja meg kétszer a zajcsökkentés engedélyezéséhez vagy kikapcsolásához.

1.2 Vevő

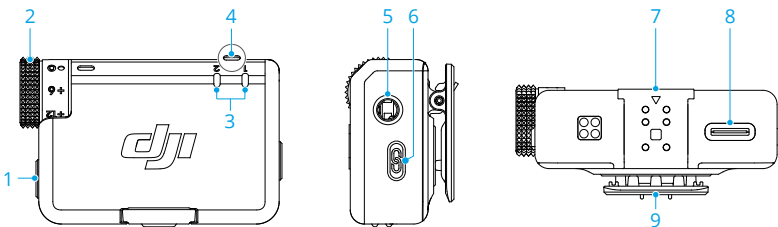





1. Bekapcsoló gomb

Nyomja meg és tartsa lenyomva két másodpercig a be- vagy kikapcsoláshoz.











2. Tárcsa

Forgassa el a vevőegység hangerejének beállításához.

3. Jeladóállapot LED

Akkumulátor töltöttségi szintje		
	Folyamatos piros	0-10%
	Folyamatos zöld	> 10%
Állapot		
	Ki	Nincs vevő csatlakoztatva
	Gyorsan villog zölden	Összekapcsolás/kapcsolódás
	Folyamatos sárga	Zajszűrés bekapcsolva

4. Vevőállapot LED

Akkumulátor töltöttségi szintje		
	Folyamatos piros	0-10%
Csatorna		
	Folyamatos zöld	Monó/biztonsági sáv:
	Folyamatos világoskék	Sztereoó
	Lassan zölden/világoskékén villog ^[1]	Nincs hangrögzítő eszköz csatlakoztatva
Bluetooth kapcsolat		
	Folyamatos kék	Csatlakoztatva egy Bluetooth-eszközhöz
	Lassan kéken villog	Nincs Bluetooth-eszköz csatlakoztatva
Az akkumulátor szintjelzője töltés közben		
	Lassan zölden villog	0-25%
	Kétszer zölden felvillan	26-50%
	Háromszor zölden felvillan	51-75%
	Négyszer zölden felvillan	76-100%
	Ki	Teljesen feltöltve
Firmware frissítése		



Folyamatos sárga

Firmware-frissítés...

[1] A fény színe az vezeték nélküli üzemmódtól függ. A zöld fényt használtuk példaként.

5. 3.5 mm-es hangkimeneti csatlakozó

Kamera hangkimenetéhez.

6. Összekapcsolás gomb

Nyomja meg és tartsa lenyomva két másodpercig az összekapcsolás elindításához. Nyomja meg kétszer a monó és sztereó mód közötti váltáshoz.

7. Bővítőport

A telefonadapter csatlakoztatására szolgál

8. Adatport (USB-C)

9. Csíptető

1.3 Töltők

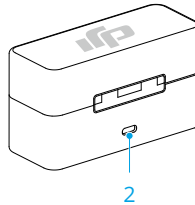
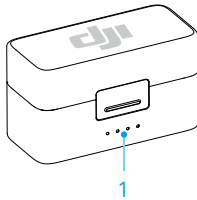

1. Akkumulátor töltöttségjelző LED-jei

- A LED világít
- A LED villog
- A LED nem világít

Akkumulátor töltöttségi szintje töltés közben (a LED-ek egymás után villognak)



76–99%



51–75%



26–50%







≤25%



Teljesen feltöltve

Akkumulátor töltöttségi szintje

	76–100%
	51–75%
	26–50%
	10–25%
	<10%

2. Töltőport (USB-C)

- 💡 • Az akkumulátort épségének megőrzése érdekében legalább háromhavonta egyszer töltsse fel teljesen. Az akkumulátor teljesítményét befolyásolja, vagy akár maradandó károsodást is okozhat, ha az akkumulátort hosszabb ideig nem használja.
-

Használat

2 Használat

2.1 A szélvédő felszerelése

A szabadban vagy szeles környezetben felszerelheti a szélvédőt, hogy csökkentse a zajt, és javítsa a hangminőséget.

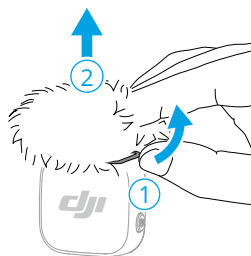
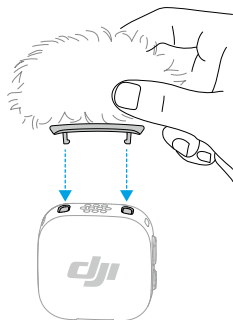

2.2 Mágneses elülső burkolat

Az elülső burkolat mágnesesen rögzül, és cserélhető a megjelenés módosításához.

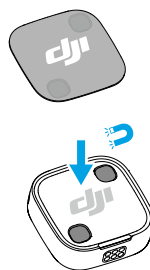
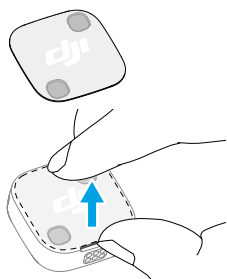

2.3 A jeladó viselése

A jeladót a csipesz vagy a mágnes használatával rögzítheti ruhájához, vagy a mágnes használatával stabil helyezze stabil felületre.

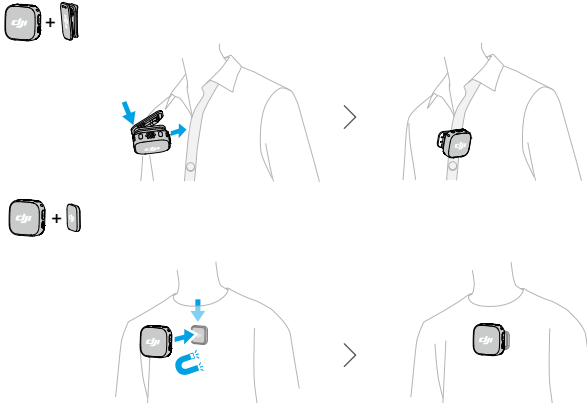

2.4 A jeladó és a vevő összekapcsolása

A használat előtt tekintse át a [A firmware frissítése](#) részt az eszköz frissítéséhez a legújabb verzióra. A kiegészítőkben a jeladó és a vevő alapértelmezés szerint össze vannak kapcsolva. Ha a jeladó és a vevő nincs szétválnának, az összekapcsolásukhoz kövesse az alábbi lépéseket.

Összekapcsolás a töltőtök használatával

Helyezze a jeladókat és a vevőt a töltőtökbe, hogy azok automatikusan összekapcsolódjanak.

- 💡 Ha az adó rendszerállapot LED-je kéken világít, nyomja meg kétszer az összekapcsolás gombot, hogy zöldre váltsón, mielőtt az adót a töltőtökbe helyezi.

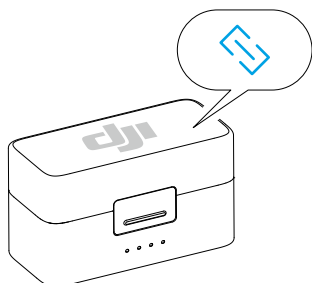

Manuális összekapcsolás

1. Két másodpercig tartsa nyomva az összekapcsolás gombot a jeladón, a míg a rendszerállapot LED-ek felváltva kék és zöld színnel nem villognak.
2. Két másodpercig tartsa nyomva az összekapcsolás gombot a vevőn, amíg a jeladó rendszerállapot LED-jei gyorsan zölden nem villognak, ami azt jelzi, hogy az eszköz összekapcsolási állapotban van. A sikeres összekapcsolást követően a LED folyamatosan zöld színnel világítanak.

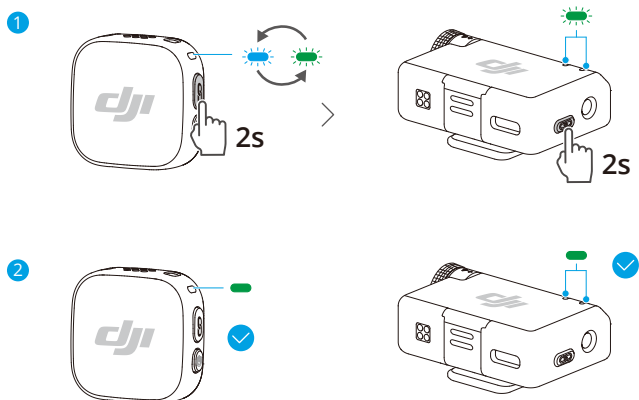

 A vevőegység bármilyen kombinációban legfeljebb két DJI Mic Mini vagy DJI Mic Mini 2 jeladóhoz tud csatlakozni.

2.5 Használat telefontal

A vevő felszerelése a telefonra adapter segítségével

Szerelje a vevőegységet az okostelefonra az adapter használatával, majd csatolja vagy mágnesesen rögzítse a jeladót a gallérra. A telefon mostantól képes hangot rögzíteni a jeladón keresztül.

- 💡 • A felvétel elindításához és leállításához nyomja meg az összekapcsolás gombot a jeladón. (Csak azokhoz az alkalmazásokhoz, amelyek a hangerőgombokat használják zárkioldóként)
- Hosszú ideig tartó filmezéshez vagy élő közvetítéshez ajánlott a tartozék adaptert használni a vevő a telefonhoz rögzítéséhez. A felszerelést követően a töltőkábel használatakor a vevő töltéséhez lehetséges a telefon töltése is egyidejűleg.
- A Lightning-adapter külön vásárolható meg.

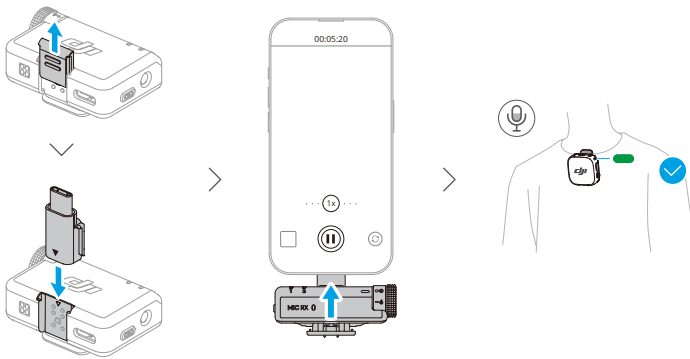

A jeladó csatlakoztatása a telefonhoz Bluetooth-on keresztül

1. Ha a jeladó be van kapcsolva, két másodpercig tartsa nyomva az összekapcsolás gombot a jeladón, a míg a rendszerállapot LED-ek felváltva kék és zöld színnel nem villognak.
2. Kapcsolja be a Bluetooth-t a telefonon, és a kapcsolódáshoz válassza ki a mikrofon nevét a talált Bluetooth-eszközök közül. A kapcsolódás akkor sikeres, ha a jeladó állapotjelző LED-je folyamatosan kéken világít.

A jeladó ekkor hangbementi eszközként működik, és használható harmadik felek rögzítő vagy élő streaming alkalmazásaival.



2.6 Használat kamerával

Rögzítse a vevőt a kamerára a csíptetővel és csatlakoztassa a hangkábelt. A jeladó ekkor képes rögzíteni a kamerához hangot.

- A felszerelés és a csatlakoztatás után látogasson el a <https://www.dji.com/downloads/products/mic-mini-2#doc> oldalra, és tekintse meg a Recommended Gain for Camera Setup (Javasolt erősítés a kamerabeállításához) rész utasításait.
- A kamera erősítésének beállítását követően javasolt növelni a vevő erősítését a jobb hangminőség érdekében.

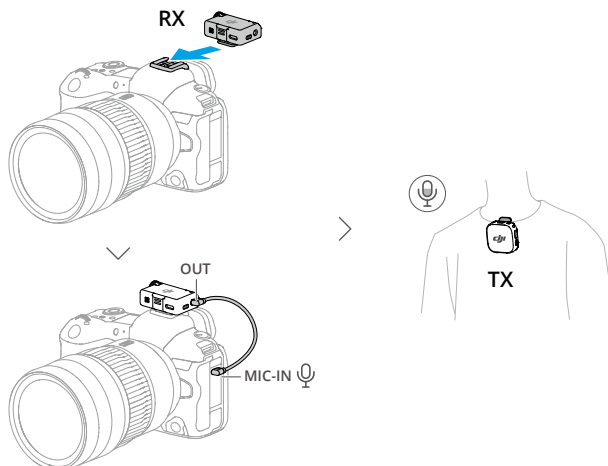

2.7 Használat számítógéppel

Csatlakoztassa a vevőt a számítógéphez a tartozék töltőkábelrel vagy adapterrel, és adja meg hangbemenet beállításait a számítógépen. A jeladó ezután használható külső mikrofonként.

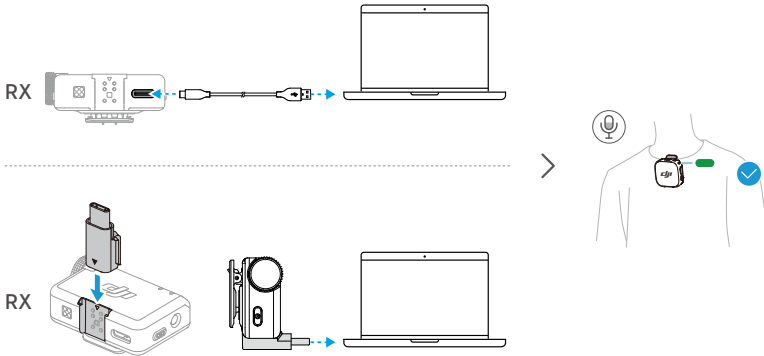

2.8 A jeladó közvetlenül az OsmoAudio képrögzítő eszközökhöz csatlakoztatva

A jeladó képes Bluetooth-on keresztül kapcsolódni telefonokhoz vagy OsmoAudio képrögzítő eszközökhöz.

Az Osmo Pocket 3 használatát mutatjuk be példaként. A felület a használt eszköztől függően eltérő lehet.

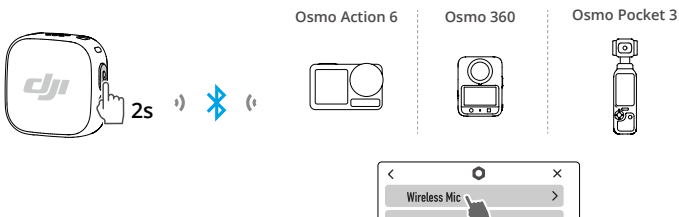

1. Lépjen be a DJI képrögzítő eszköz rendszerbeállítási felületére. Koppintson a **Wireless Microphone (Vezeték nélküli mikrofon)** menüpontra, és adja hozzá a jeladót. A kapcsolódás akkor sikeres, ha a jeladó állapotjelző LED-je folyamatosan kéken világít.

2. A felvétel elindításához vagy leállításához nyomja meg az összekapcsolás gombot a jeladón.
3. Húzza le az ujját a Vezeték nélküli mikrofon kezelőfelületén, hogy beállítsa a jeladó hanggal kapcsolatos paramétereit. Húzza balra a kamera felületét a mikrofon erősítésének és a zajszűrésnek a beállításához.

💡 Látogasson el a <https://www.dji.com/downloads/products/mic-mini-2#doc> weboldalra, és ellenőrizze az OsmoAudio Compatibility List listát a támogatott eszközök és funkciók megtekintéséhez.

2.9 Tárhely

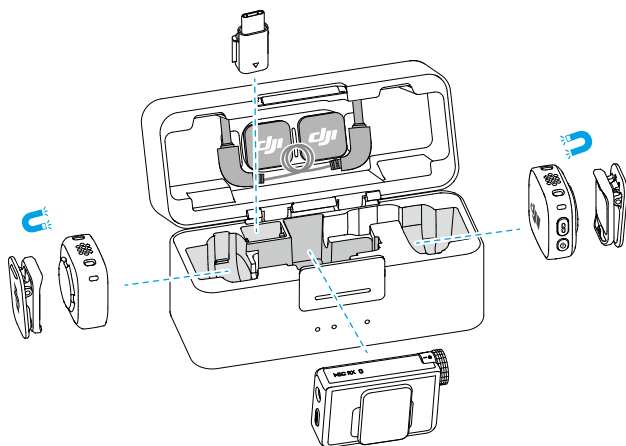

- A mágneses tárolóhelyek klipszeket is tartanak.
 - Kerülje a tartozékok egymásra helyezését a töltőtokban, hogy elkerülje a nyomást a vevő képernyőjén.
-

2.10 Töltés...

Töltés a töltőtokkal

Helyezze a jeladókat és a vevőt a töltőtokba, hogy egyszerre kezdje azokat tölteni. Ha a töltőtök lemerült, használja a mellékelt USB-C-kábelt a feltöltéséhez. A jeladó és a vevő a töltőtökből való eltávolítást követően automatikusan bekapcsol.

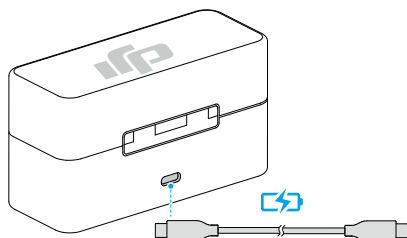

Töltés a töltőtok nélkül

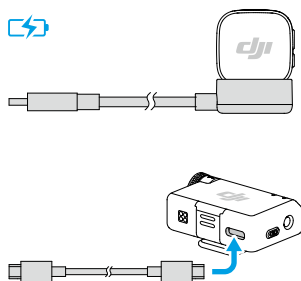

Firmware-frissítés és paraméterek módosítása

3 Firmware-frissítés és paraméterek módosítása

Miután csatlakoztatta a mikrofont a DJI Mimo alkalmazáshoz frissítheti a firmware-t vagy módosíthatja a paraméterbeállításokat telefonja segítségével.

3.1 Csatlakozás a DJI Mimo alkalmazáshoz

Csatlakoztatás adapteren keresztül

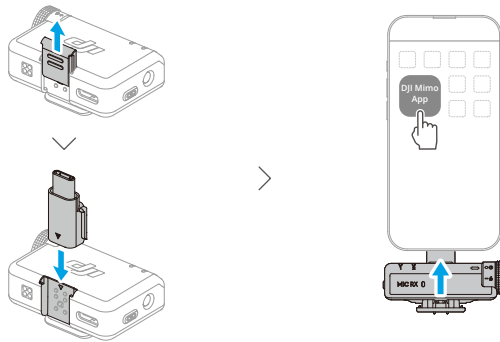

💡 • Győződjön meg arról, hogy a jeladó és a vevő össze vannak kapcsolva.

Csatlakoztatás Bluetooth-on keresztül

A jeladó csatlakoztatása

1. Csatlakoztassa a jeladót a telefonhoz Bluetooth-on keresztül. A kapcsolat létrehozásával kapcsolatos utasításokat lásd a [Használat telefontal](#) részben.
2. Nyissa meg a DJI Mimo appot a közeli elérhető eszközök automatikus megkereséséhez. Miután a rendszer megtalálta a jeladót, koppintson a kapcsolódás lehetőségére. A sikeres kapcsolódást követően az alkalmazás automatikusan belép az eszköz beállítási felületére.

A vevő csatlakoztatása (csak iOS esetén)

1. Ha a vevő ki van kapcsolva, tartsa nyomva hat másodpercig a bekapcsológombot. A vevő rendszerállapot LED-je zölden villog, majd kéken villog, ez azt jelzi, hogy a vevő készen áll a kapcsolódásra.

2. Nyissa meg a DJI Mimo appot a közeli elérhető eszközök automatikus megkereséséhez. Miután a rendszer megtalálta a vevőt, koppintson a kapcsolódás lehetőségre. A sikeres kapcsolódást követően az alkalmazás automatikusan belép az eszköz beállítási felületére.

3.2 Paraméterek módosítása

A DJI Mimo alkalmazás eszközbeállítások felületén megtekintheti a csatlakoztatott eszközöket, azok akkumulátorainak töltöttségét és módosíthat paramétereiket.

-  • Ha a jeladó állapotjelző LED-je le van tiltva, bármelyik gomb megnyomásával bekapcsolhatja.

3.3 A firmware frissítése

Koppintson az **About Devices (Az eszközök névjegye)** lehetőségre a DJI Mimo alkalmazás eszközbeállítások felületén, ahol megtekintheti az eszköz nevét, sorozatszámát és firmware-verzióját. Kattintson a firmware verziószámára a legújabb firmware letöltéséhez és telepítéséhez.

-  • Ha iOS-eszközön frissíti a firmware-t, válassza le az adaptert majd külön csatlakoztassa Bluetooth-on keresztül a jeladót és a vevőt a DJI Mimo alkalmazáshoz.

Függelék

4 Függelék

4.1 Értékesítés utáni információk

Látogasson el a <https://www.dji.com/support> oldalra, ahol további információkat talál az értékesítés utáni szolgáltatási szabályzatokról, a javítási szolgáltatásokról és a támogatásról.

ITT VAGYUNK, HA SEGÍTSÉGRE VAN SZÜKSÉGE



WeChat

Forduljon a DJI támogatási csapatához

A tartalom előzetes bejelentés nélkül változhat.

Töltse le a legújabb verziót innen:



<https://www.dji.com/downloads/products/mic-mini-2#doc>

Ha kérdése van a jelen dokumentummal kapcsolatban, forduljon a DJI-hez a következő e-mail-címen:

DocSupport@dji.com

A DJI a DJI védjegye.

Szerzői jog © 2026 DJI Minden jog fenntartva.