

dji OSMO POCKET 4

Felhasználói kézikönyv

v1.0 2026.04

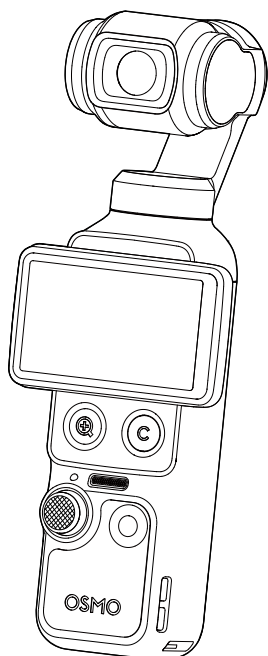



A jelen dokumentum a DJI szerzői jogi védelme alatt áll, az összes jog fenntartása mellett. Hacsak a DJI másképp nem rendelkezik, Ön nem jogosult a jelen dokumentumot vagy annak bármely részét felhasználni, sem másoknak engedélyezni a dokumentum felhasználását a dokumentum sokszorosítása, átruházása vagy értékesítése útján. A jelen dokumentumra és annak tartalmára kizárólag a DJI termékek üzemeltetésére vonatkozó utasításokként hivatkozzon. A dokumentumot tilos egyéb célokra használni.

A különböző verziók közötti eltérés esetén az angol nyelvű verzió lesz az irányadó.

Kulcsszavak keresése

Egy témakör megtalálásához keressen rá bizonyos kulcsszavakra, mint például „akkumulátor” és „telepítés”. Ha Adobe Acrobat Reader programban olvassa ezt a dokumentumot, a kereséshez nyomja meg a Ctrl+F billentyűket Windows rendszeren, illetve a Command+F billentyűket Mac rendszeren.

Navigálás egy témakörhöz

A témakörök teljes listáját a tartalomjegyzékben találja. Az adott szakaszra ugráshoz kattintson egy témakörre.

A dokumentum kinyomtatása

Ez a dokumentum támogatja a nagy felbontású nyomtatást.

A kézikönyv használata

Jelmagyarázat

⚠ Fontos

💡 Tanácsok és tippek

📖 Referencia

Olvassa el a használat előtt

A DJI™ oktatóvideókat és a következő dokumentumokat biztosítja:

1. „Biztonsági irányelvek”
2. „Rövid üzembehelyezési útmutató”
3. „Felhasználói kézikönyv”

Javasoljuk, hogy nézze meg az összes oktatóvideót, továbbá az első használat előtt olvassa el a „Biztonsági irányelveket”. Az első használat előtt mindenképpen tekintse át a „Rövid üzembehelyezési útmutató”, és további információért olvassa el ezt a „Felhasználói kézikönyv”.

Oktatóvideók

Látogasson el az alábbi címre, vagy olvassa be a QR-kódot, és nézze meg az oktatóvideókat, amelyek bemutatják a termék biztonságos használatát:



<https://www.dji.com/osmo-pocket-4/video>

Tartalom

A kézikönyv használata	3
Jelmagyarázat	3
Olvassa el a használat előtt	3
Oktatóvideók	3
1 Termékleírás	6
1.1 Áttekintés	7
1.2 Fogantyú 1/4"-es menettel	9
1.3 Akkumulátoros fogantyú	10
1.4 Derítőfény	12
1.5 Nagy látószögű objektív	14
1.6 Osmo mini állvány	14
2 Első lépések	15
2.1 Bekapcsolás	15
2.2 Aktiválás	15
2.3 Firmware frissítése	16
2.4 Töltés...	17
3 Alapvető műveletek	18
3.1 Gombok	18
3.2 Az érintőképernyő kezelése	20
Kamera nézet	20
Pöccintés felfelé – Paraméterbeállítások	21
Húzás balra – Kép- és hangbeállítások	21
Pöccintés jobbra – Lejátszás	22
Lehúzás – Vezérlőközpont	22
4 A termék használata	26
4.1 A felvételi mód beállítása	26
4.2 A kardánkeret mód kiválasztása	26
4.3 ActiveTrack	27
4.4 Intelligens kardánkeret mód	28
4.5 Webkamera mód	29
4.6 Felvételek tárolása és átvitele	29
Tárhely	30
Fájlok átvitele	30
Fájlok átvitele mobil eszközre	31
Fájlok átvitele számítógépre	31
4.7 Használatra vonatkozó megjegyzések	31

Akkumulátor	32
5 Specifikációk	34

1 Termékleírás

A különböző csomagok különböző tartozékokat tartalmaznak. A tartozékok külön is megvásárolhatók. Látogasson el a [hivatalos áruházba](#) a kompatibilis tartozékok teljes listájáért.

Tartozékok	Standard kombinált csomag	Alkotói kombinált csomag	Alap csomag
Osmo Pocket 4 stabilizátorbilincs (a továbbiakban: „stabilizátorbilincs”)	✓	✓	-
Osmo Pocket 4 fogantyú 1/4"-es me- nettel (a továbbiakban: „fogantyú 1/4"-es me- nettel”)	✓	✓	✓
Osmo Pocket 4 kitöltőfény (a továbbiakban: „derítőfény”)	-	✓	-
Osmo mini állvány	-	✓	-
Osmo Pocket 3 széles látószögű objek- tív	-	✓	-
Osmo Pocket 4 akkumulátor fogantyú (a továbbiakban: „akkumulátoros fo- gantyú”)	-	-	-

1.1 Áttekintés

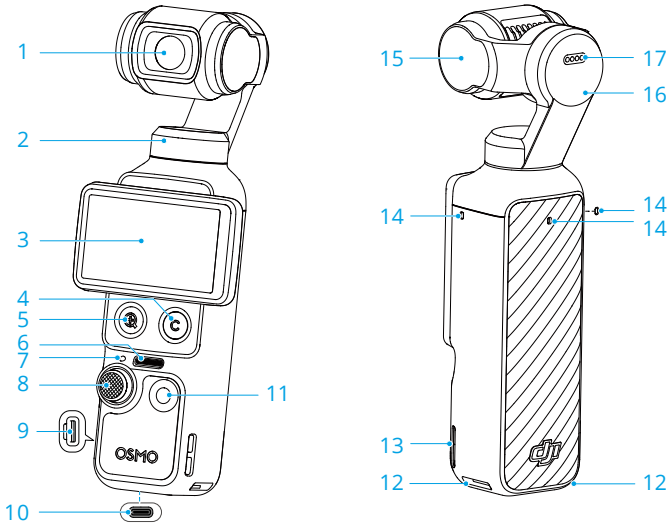

1. Kamera
2. Páztázás-szabályozó motor
3. Forgatható érintőképernyő
4. Egyéni gomb
5. Nagyítás/kicsinyítés gomb
6. Hangszóró
7. Állapotjelző LED

Villogási mintázat

Leírások

Folyamatos zöld

Használatra kész

Ideiglenesen kikapcsolva és zölden világít

Fénykép készítése

Lassan villog pirosan

Videófelvétel készítése

Háromszor pirosan gyorsan felvillog

Kikapcsolás, vagy kikapcsolás folyamatban az akkumulátor alacsony töltöttségi szintje miatt.

Váltakozva pirosan és zölden villog

A firmware frissítése...

8. 5D-s botkormány
9. microSD-kártyanyílás (fedéllel)

 A microSD-kártyanyílás fedele nem vízálló. NE húzza meg erővel a fedelet.

10. USB-C aljzat

11. Exponálás/felvétel gomb

12. Gyorskioldó nyílás

13. Nyakpánt rögzítő furat

14. Mikrofonok

 A jobb hangminőség érdekében videófelvétel közben NE takarja el a mikrofonokat.

15. Dőlésszabályzó motor

16. Forgatómotor

17. Kapcsolatok

 Ügyeljen arra, hogy a csatlakozók tiszták és szárazak legyenek, mielőtt bármilyen tartozékot csatlakoztat.

1.2 Fogantyú 1/4"-es menettel

Csatlakoztassa az 1/4"-es menetes fogantyút a kamerához a kényelmesebb fogás érdekében.

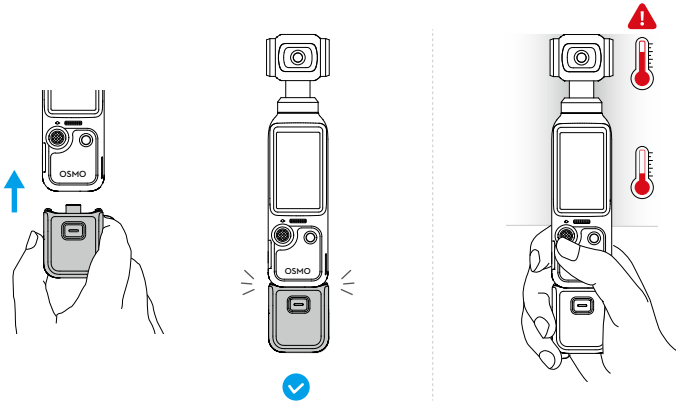

- ⚠ • Magas specifikációjú videók hosszabb ideig tartó rögzítése után a termék felső része felforrósodhat. A magas hőmérséklet elkerülése érdekében NE fogja meg az eszközt túl magasan. A kamera leállítja a felvételt, ha túlmelegedést érzel.
- A fogantyú nem vízálló. NE ejtse vízbe. Kerülje el, hogy bármilyen folyadék a fogantyúra kerüljön.

Leválasztáskor nyomja meg és tartsa lenyomva a fogantyún lévő kioldógombot, és húzza ki a fogantyút.

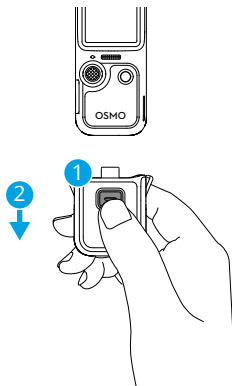

1.3 Akkumulátoros fogantyú

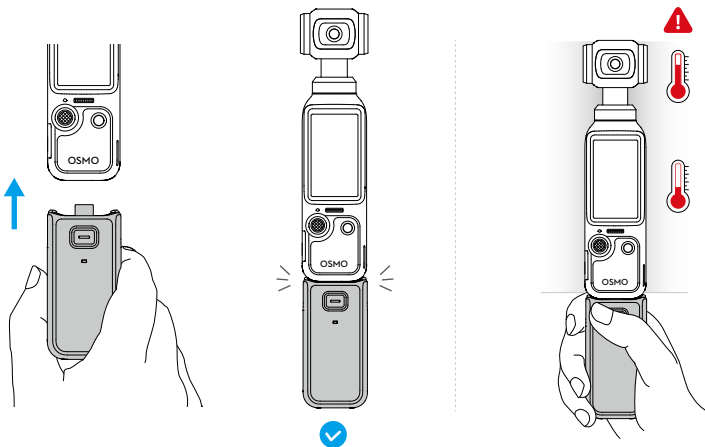

- ⚠ • Magas specifikációjú videók hosszabb ideig tartó rögzítése után a termék felső része felforrósodhat. A magas hőmérséklet elkerülése érdekében NE fogja meg az eszközt túl magasán. A kamera leállítja a felvételt, ha túlmelegedést észlel.
- Amikor az akkumulátoros fogantyú a kamerára van szerelve, a firmware-je automatikusan frissül a kamera firmware-frissítése során. Értesítés jelenik meg a kamerán, amikor a frissítés sikeresen befejeződött. NE távolítsa el az akkumulátoros fogantyút a frissítés befejezése előtt.
- Ellenőrizze, hogy az akkumulátoros fogantyúnak megfelelő az energiaszintje, ha külső hangeszközökkel használja.
- A tűzveszély megelőzése érdekében győződjön meg arról, hogy az akkumulátoros fogantyú megfelelően szigetelt. NE ejtse le és NE üsse meg az akkumulátoros fogantyút.
- Ha idegen tárgy tömíti el az USB-C portot, használjon légfúvót, puha keféet vagy más eszközt az USB-C port megtisztításához és az idegen tárgy eltávolításához. Ügyeljen arra, hogy a port belseje felől a külső oldal felé végezze a műveletet.
- A fogantyú nem vízálló. NE ejtse vízbe. Kerülje el, hogy bármilyen folyadék a fogantyúra kerüljön.
- Az akkumulátor élettartamának növelése érdekében merítse le az akkumulátoros fogantyút 50%-os töltöttségi szintre, ha azt legalább 10 napig nem használja.

Leválasztáskor nyomja meg és tartsa lenyomva az akkumulátoros fogantyún lévő kioldógombot, és húzza ki a fogantyút. Az akkumulátoros fogantyú levétele után nyomja

meg egyszer a kioldógombot, hogy ellenőrizze az akkumulátor töltöttségi szintjét az állapotjelző LED segítségével.

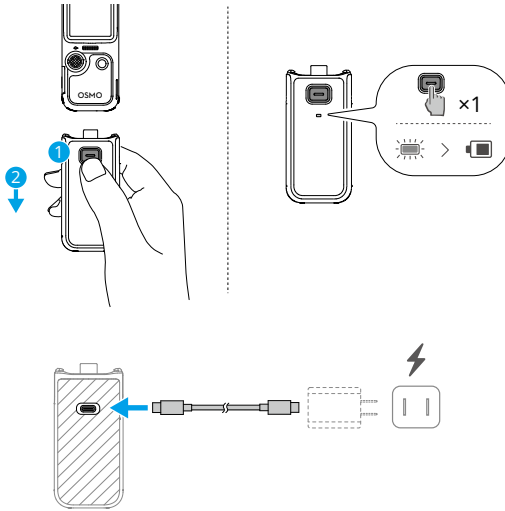

⚠ A töltés előtt győződjön meg róla, hogy a csatlakozók tiszták és szárazak. Tisztítsa meg a csatlakozókat száraz kendővel, ha bármilyen látható lerakódást észlel.

Állapotjelző LED

Akkumulátor töltöttségi állapot

3 mp-ig pirosan világít, majd kikapcsol	1–19%
3 mp-ig folyamatosan sárgán világít, majd kikapcsol	20–49%
3 mp-ig folyamatosan zölden világít, majd kikapcsol	50%–100%

Háromszor pirosan felvillan 0%

Az akkumulátor szint állapota töltés közben

Négyszer zölden felvillan	> 75%
Háromszor zölden felvillan	51%–75%
Kétszer zölden felvillan	26%–50%
Zölden villog	0%–25%
Ki	A töltés befejeződött

Rendszerállapot

Váltakozva pirosan és zölden villog A firmware frissítése...

Kétszer pirosan felvillan

A környezeti hőmérséklet rendellenes, és az akkumulátoros fogantyú jelenleg nem használható. Várja meg, amíg a hőmérséklet visszatér a normál értékre.

Sárgán villog

A firmware frissítése nem sikerült (csatlakoztassa a kamerát, és próbálja meg újra frissíteni)

1.4 Derítőfény

Rögzítse, majd állítsa be a szöveget:

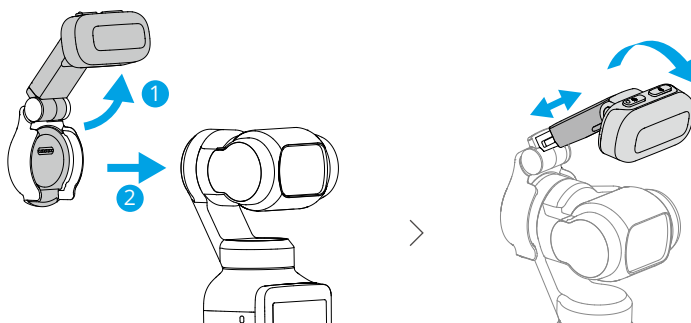

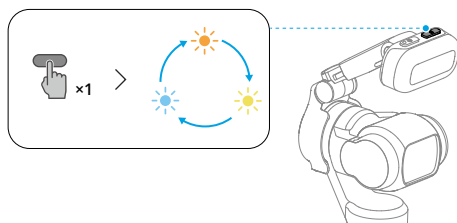

A színhőmérséklet beállítása:

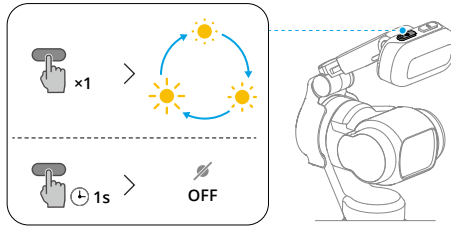

Állítsa be a fényerőt, vagy kapcsolja ki a derítófényt:



- 💡 • Lépjön be a Vezérlőközpontba, és koppintson a  gombra a derítófény gyors be- vagy kikapcsolásához. Érintse meg a  > **Derítófény** elemet az automatikus bekapcsolás funkcióhoz a szelfikehez vagy gyenge fényviszonyokhoz, valamint a fényerő és a színhőmérséklet beállításához.
- ⚠️ • A termék mágneseket tartalmaz. Az interferencia elkerülése érdekében tartsa távol a mágneskártyáktól, beültetett orvosi eszközöktől, például szívritmus-szabályozóktól, merevlemezekről, RAM-chipektől és egyéb eszközöktől.
- A derítófény rögzítése előtt tisztítsa meg az érintkezőket száraz ruhával, ha bármilyen észrevehető lerakódás látható rajtuk.
- A derítófény felhelyezésekor ügyeljen arra, hogy az megfelelően legyen igazítva a stabilizátorhoz, így biztosítva a stabil rögzítést.
- Kerülje a túlzott rázkódást vagy hirtelen mozdulatokat, hogy megakadályozza a derítófény leesését.
- A derítófény felszerelésekor vagy használatakor ügyeljen arra, hogy a derítófény és a stabilizátoros kamera ne ütközzenek össze.
- A kamera tárolása előtt először távolítsa el a(z) derítófény eszközt, majd azután kapcsolja ki a kamerát.

1.5 Nagy látószögű objektív

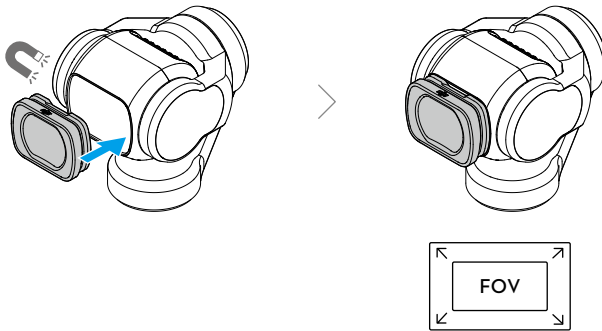

- ⚠ • A Nagy látószögű objektív nem alkalmas panorámafotózáshoz.
- Tartsa tisztán a fényképezőgép objektívjét és a széles látószögű objektív mindkét oldalát. A por vagy homok megkarcolhatja az objektívet, és a széles látószögű objektív leeshet.
- A kamera tárolása előtt először távolítsa el az objektívet, majd kapcsolja ki a kamerát.

1.6 Osmo mini állvány

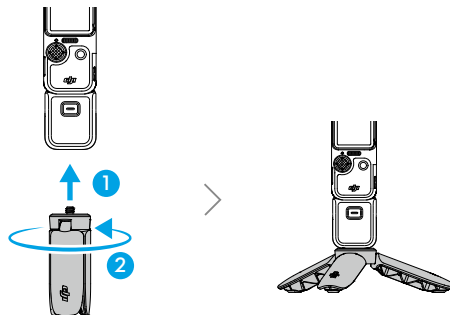

2 Első lépések

2.1 Bekapcsolás

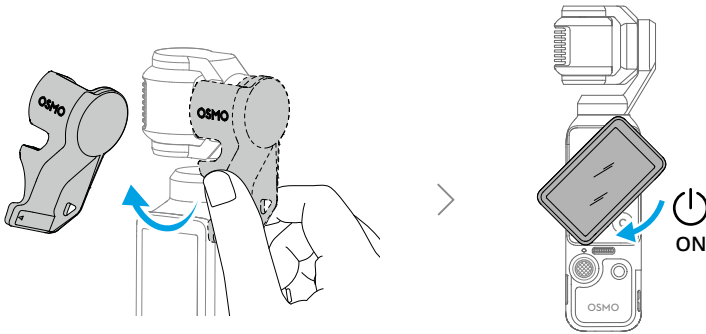

- Amikor nem készít felvételt nyomja meg és tartsa lenyomva az exponálás/ felvétel gombot, vagy forgassa el az érintőképernyőt az óramutató járásával ellentétes irányba a kikapcsoláshoz. Ha ezt szeretné, hogy a kamera az elforgatás után is bekapcsolva maradjon, húzza lefelé az ujját a kameranétben a Vezérlőközpont megnyitásához, majd a beállítás módosításához koppintson a **◀ > Rotate screen to power off (Képernyő elforgatása a kikapcsoláshoz)** lehetőségre.
- A kamerának 107 GB tárhelye van, és támogatja a microSD-kártyákat a tárhely bővítéséhez. A javasolt microSD-kártyák kapcsán lásd a [Műszaki adatok](#) részt.

2.2 Aktiválás

Az első használat előtt mindenképpen aktiválja a kamerát a DJI Mimo alkalmazás segítségével.

1. Olvassa be a QR-kódot a képernyőn a DJI Mimo alkalmazás letöltéséhez.
2. Engedélyezze mobileszközön a Wi-Fi- és Bluetooth-funkciót.
3. Indítsa el a DJI Mimo alkalmazás alkalmazást a mobileszközön, koppintson a kamera ikonra a kamerához való csatlakozáshoz, majd kövesse az utasításokat a kamera aktiválásához.

Amikor a kamerát a DJI Mimo alkalmazás alkalmazással együtt használja, figyelheti az aktuális kameranézetet, beállíthatja a kamera paramétereit, és mobil eszközzel is vezérelheti a kamerát.

-
- Az alkalmazás által támogatott Android és iOS operációsrendszer-verziók ellenőrzéséhez látogasson el a <https://www.dji.com/downloads/djiapp/dji-mimo> oldalra.
 - Az alkalmazás felhasználói felülete és funkciói a szoftververzió frissítésével változhatnak. A tapasztalt felhasználói élmény a használt szoftververziótól függ.

☀: Ha probléma merül fel a DJI Mimo alkalmazás csatlakoztatásakor, kövesse az alábbi lépéseket:

1. Győződjön meg róla, hogy a mobil eszközön mind a wifi, mind a Bluetooth funkció engedélyezve van.
2. Győződjön meg arról, hogy a DJI Mimo alkalmazás alkalmazás a legújabb firmware-verzióval rendelkezik.
3. A kamera élő nézetében húzza le az ujját a képernyő tetejéről, és koppintson a **◉ > Wireless Connection (Vezeték nélküli kapcsolat) > Reset Connection (Kapcsolat visszaállítása) lehetőségre**. A kamera alaphelyzetbe állítja az összes csatlakozást és a wifi jelszavakat.

2.3 Firmware frissítése

A DJI Mimo alkalmazás ban egy üzenet jelenik meg, amikor új firmware áll rendelkezésre. Koppintson az üzenetre, és kövesse a képernyőn megjelenő utasításokat a firmware frissítéséhez.

☀: Ha a frissítés sikertelen, kövesse a hibaelhárítási lépéseket.

1. Indítsa újra a kamerát és a DJI Mimo alkalmazás alkalmazást.
2. Engedélyezze mobil eszközön a Wi-Fi- és a Bluetooth-funkciót.
3. Csatlakoztassa a kamerát a DJI Mimo alkalmazás alkalmazáshoz, és próbálja meg újra a frissítést.

Ha a frissítés ismét sikertelen, forduljon a DJI ügyfélszolgálatához.

2.4 Töltés...

Használja a mellékelt kábelt a USB-C port csatlakoztatásához a töltőhöz. Ajánlott USB-C PD szabványú töltőt használata ajánlott.

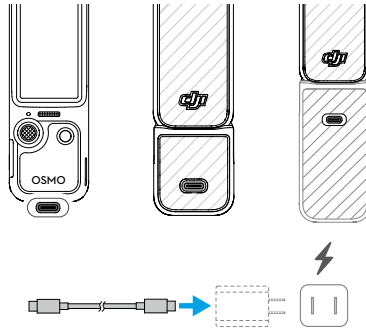

💡 Ha az akkumulátoros fogantyú fel van szerelve, az akkumulátoros fogantyú addig nem kezdi el a töltést, amíg a kézi kardánkeretes kamera akkumulátora teljesen fel nem töltődik.

⚠️ A töltés előtt győződjön meg róla, hogy a csatlakozók tiszták és szárazak. Tisztítsa meg a csatlakozókat száraz kendővel, ha bármilyen látható lerakódást észlel.

3 Alapvető műveletek

3.1 Gombok

5D-s botkormány

Nyomja balra vagy jobbra: A kamera mozgásának vezérlése a pásztázási tengelyen.

Nyomja felfelé vagy lefelé: A kameradőlés vagy nagyítás/kicsinyítés szabályozása. *

* A botkormány elmozdításának mértéke szabályozza a stabilizátor elforgatásának sebességét és a kamera nagyítási/kicsinyítési sebességét. Minél jobban elmozdítja a botkormányt, annál gyorsabban fordul vagy nagyít kicsinyít a stabilizátor kamerája. A funkció kikapcsolásához húzza le ujját a kameranézet tetejéről, koppintson a(z)  ikonra, majd engedélyezze a **Beviteli zár** funkciót. Ez a beállítás lehetővé teszi a nagyítás/kicsinyítés stabil vezérlését.

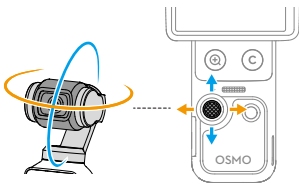

Egyszeri megnyomás: Lépjen vissza az előző menübe, vagy lépjen ki az ActiveTrack funkcióból.

Kétszeri megnyomás: A stabilizátor középre állítása.

Háromszori megnyomás: Váltás a kamera előrenéző és hátranéző állapota között.

Nyomva tartás: Kardánkeret rögzítése.



Exponálás/felvétel gomb

Nyomja meg egyszer a kameranézetben: Fényképezés, illetve felvételkedészítés elindítása vagy leállítása.

Nyomja meg egyszer kikapcsolt állapotban: Bekapcsolás.

Nyomva tartás: Kikapcsolás.



Nagyítás/kicsinyítés gomb

Egyszeri megnyomás: Váltás 2x-es nagyításra.

Kétszeri megnyomás: Váltás 4x-es zoomra. *

* Csak bizonyos felvételi módokban támogatott.

Nyomja meg egyszer bármely nagyítási szinten, hogy a visszaváltáshoz 1x-es nagyításra.



Egyéni gomb

Nyomva tartás: A gombfunkciók testreszabása.

Alapértelmezés szerint:

Egyszeri megnyomás: Válthat aközött, hogy a botkormány a stabilizátor dőlését vagy a kamera zoom funkcióját szabályozza.

Kétszeri megnyomás: A stabilizátor középre állítása.

Háromszori megnyomás: A stabilizátor zárolása/feloldása.

3.2 Az érintőképernyő kezelése

Kamera nézet

Miután a kamera bekapcsol, az érintőképernyőn megjelenik az élő kép.

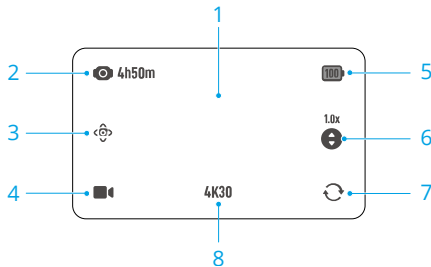

1. Koppintson egyszer a kameranézetben a fókuszáláshoz és a fényméréshez. Koppintson duplán egy **ActiveTrack** kijelöléséhez.

2. Tárolókapacitás / fennmaradó felvételi idő

3. **Intelligens kardánkeret mód**

4. **A felvételi mód beállítása**

5. Akkumulátor töltöttségi szintje

Ha az akkumulátoros markolat fel van szerelve, koppintson az ikonra a kamera és az akkumulátoros markolat töltöttségi szintjének megtekintéséhez.

6. Botkormányvezérlés váltása

Koppintással válthat aközött, hogy a botkormány a stabilizátor dőlését vagy a kamera zoom funkcióját szabályozza.

7. Kardánkeret forgatása

Koppintással válthat a fényképezőgép előrenéző és hátranéző állapota között.

8. Felvételi specifikációk

Pöccintés felfelé – Paraméterbeállítások

Húzza ujját felfelé a képernyő szélétől az egyes felvételkedzési módok paramétereinek beállításához. Miután beállította a paramétereket, legyintsen lefelé a képernyő tetejétől az élő nézethez való visszatéréshez.

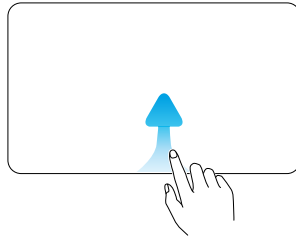

- A különböző felvételkedzési módokban különböző paraméterek állíthatók be. Tekintse meg magát a felületet.

Húzás balra – Kép- és hangbeállítások

A kameranézetben húzzon balra a kép- és hangbeállítások módosításához. Koppintson a **PRO** ikonra a haladó paraméterek beállításához.

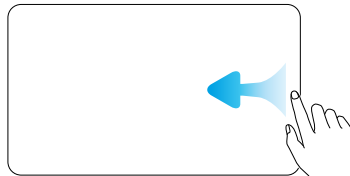

A 10 bites D-Log professzionális színhangoláshoz készült az utószerkesztés során. A nagy kontrasztú vagy több színű (pl. kert, mező stb.) forgatókönyveknél megnövelheti a dinamikatartományt, hogy az utómunkálatok során több színbeállítási lehetősége legyen. A D-Log 10bit színmód kiválasztásakor engedélyezheti a Színvisszaállítást, hogy megtekinthesse a színrendelés előnézetét a kameranézetben.



A Fókusz mód, a Szépítés, az Alkalmazás glamour effektusok, a Filmszerű tónus és egyéb beállítások is támogatottak. Kattintson a [bemutatóvideó](#) megtekintéséhez. A Filmtónus és a Szépítés csak Videó módban érhető el, és nem használhatók egyszerre.

Pöccintés jobbra – Lejátszás

Húzza jobbra az ujját a képernyőn a legutóbb készített felvétel megtekintéséhez.

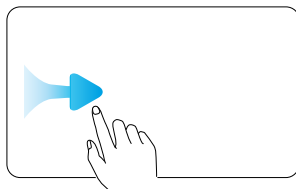

A videó lejátszása közben nyomjon hosszan a képernyő bármely üres területére a kétszeres sebességű lejátszáshoz. Lejátszás közben húzza balra az ujját a képernyő jobb széléről az élő nézethez való visszatéréshez.

Lehúzás – Vezérlőközpont

Legyintsen lefelé a képernyő tetejétől a vezérlőközpontba való belépéshez. Húzza ujját felfelé a képernyő aljáról az élő nézetbe való visszatéréshez.

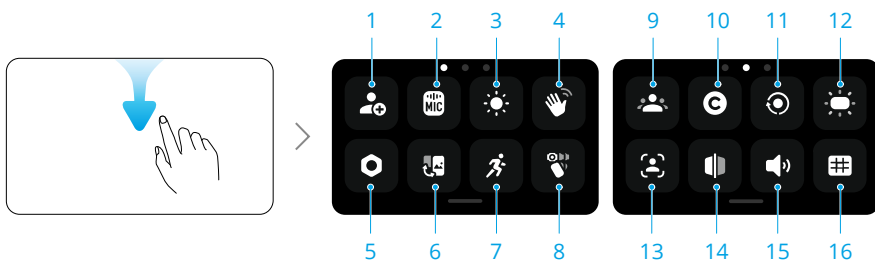

1. Egyéni mód

Egyéni módként menti az aktuális felvételi beállításokat. Az egyéni módok ezután közvetlenül használhatók hasonló jelenetek felvételére.

2. Vezeték nélküli mikrofon

A kamera egyszerre két DJI vezeték nélküli mikrofonadóhoz csatlakozhat. Látogasson el a hivatalos weboldalra a támogatott modellek megtekintéséhez.

A kapcsolódáshoz kövesse a képernyőn megjelenő utasításokat. A csatlakoztatás után az adó segítségével vezérelheti a kamerát a felvétel elindításához, miközben a hangot az adó rögzíti.

- ☀️ • Látogasson el a DJI weboldalára, és további információkért olvassa el a mikrofon használati útmutatóját.



- Ha az adó csatlakoztatva van a kamerához, az adó hangparamétereinek beállításához, koppintson a Vezeték nélküli mikrofon beállításai lehetőségre.
- Lépjen be a vezérlőközpontba, koppintson a  ikonra, és kapcsolja be a **Hang biztonsági mentés** funkciót. Ha engedélyezve van, a kamera beépített mikrofonja is rögzíti a hangot, miközben a vezeték nélküli mikrofonnal videót vesz fel. Ez a tartalék hangfelvétel elmenthető külön .aac-fájlként vagy a videófájlba ágyazott extra hangsávként is. A Hang biztonsági mentés nem támogatott a Timelapse, Webkamera és a DisplayPort átviteli módokban.

3. Fényerő

Koppintson rá, és mozgassa a csúszkát a fényerő beállításához. A kültéri használathoz bekapcsolhatja az adaptív fényerőt is.

4. Gesztusvezérlés

Ha engedélyezve van, nézzen a kamerába, és hajtsa végre a megfelelő gesztust a fényképezéshez, videók rögzítéséhez vagy az ActiveTrack vezérléséhez:

- Tenyér  : ActiveTrack engedélyezése/letiltása.
- V-gesztus  : Fotó készítése, vagy a videófelvétel indítása/leállítása.



- A gesztusvezérlés optimális működése érdekében a gesztust a kamerától számított 2 méteren belül hajtsa végre, és ügyeljen arra, hogy ne takarja el a fejét. A képernyőn megjelenő üzenet jelzi, amikor a kézmozdulat érvénybe lép.
- Amikor az **Only Registered Subjects (Csak regisztrált alanyok)** funkciót engedélyezve van, csak a regisztrált alanyok irányíthatják a kamerát kézmozdulatokkal.

5. Beállítások

A stabilizátor kalibrálása, az automatikus kikapcsolás és egyéb beállítások szintén támogatottak. A fő funkciók a következők:

Kardánkeret kiindulási iránya	Beállítja, hogy a kamera bekapcsoláskor milyen irányba nézzen. Utolsó beállítás: ha a kardánkeret módja Követés vagy Dőlésszög-rögzítés, a kamera előre vagy hátrafelé néz. Ha a kardánkeret mód FPV, akkor a kamera elfordul, hogy ugyanazt a tájólást vegye fel, mint amikor legutóbb kikapcsolták.
--------------------------------------	---

Viselhető mód Engedélyezés után a kamera elfordul és rögzül a szelfi módban, a kardánkeret mód pedig Dőlésszög-rögzítés módra vált. Érintse meg kétszer a képernyőt, hogy a kardánkeretet középre állítsa. Pöccintsen felfelé a Viselhető módból való kilépéshez. Viselhető módban ajánlott a kamerát a (külön megvásárolható) Bővítőadapter tartozékkal használni.

Anti-Flicker (Villogásgátló mód)	Koppintson a villogásgátló frekvencia kiválasztásához, hogy csökkentse a fénycsövek vagy a tévéképernyők okozta vibrálást, amikor beltéri felvételt készít. Válassza ki a villogásgátló frekvenciát a régió elektromos hálózatának frekvenciája szerint. Az alapértelmezett villogásgátló frekvencia beállítása Automatikus.
Időkód	Állítsa alaphelyzetbe az időkódot, vagy szinkronizáljon a rendszeridővel. A kamera időkódja szinkronizálható egy időkód-szinkronizálóval az USB-C porton keresztül. Az időkód élő nézetben való megjelenítéséhez érintse meg az Timecode Display (Időkód megjelenítése) lehetőséget.

6. Váltás a fekvő és az álló tájolási mód között

Koppintson és válassza ki a felvételi tájolásokat: Automatikus forgatás, Fekvő és Álló.

7. Forgási sebesség

Koppintson a kardánkeret követési sebességének beállításához.

8. [A kardánkeret mód kiválasztása](#)

9. Alany regisztrálása

Alany regisztrálása és kezelése. A regisztrált alanyoknak elsőbbséget lehet adni az autofókusz, a gesztusvezérlés és a reflektorkövetés funkciókban.

10. Egyéni gomb

A gombfunkciók testreszabása.

11. Képernyőforgatás és felvétel

Ha ez a funkció engedélyezve van, a felvételkedészítés azonnal elindul, amint a kamera bekapcsolásához érintőképernyőt az óramutató járásával megegyező irányba forgatja. Alapértelmezés szerint az utolsó beállítások lesznek használva.



- Felvételkedészítés után a kamera automatikusan kikapcsol, ha két másodpercig nem használja.
 - Amikor felvétel közben újra elforgatja a képernyőt:
 - Ha a felvétel tájolása Automatikus forgatásra vagy Fekvőre van állítva, a felvétel leáll, és a kamera két másodperc múlva kikapcsol.
 - Ha a felvételkedészítési tájolás Állóra van állítva, a felvételkedészítés folytatódik.
-

12. Derítőfény kapcsoló

13. FT (Szelfi)

Amikor a stabilizátorral szelfi irányban vesz fel, a kamera automatikusan követi a témát, amely a kép legnagyobb részét elfoglalja. A követés leáll, amikor a stabilizátor orientációja megfordul.

14. Szelfi forgatás

Ha engedélyezve van, a szelfi módban rögzített felvételek automatikusan tükrözve lesznek, hogy megegyezzenek az előnézettel.

15. Hangok

Koppintson a hangerő beállításához.

16. Referenciavonalak

Jelenítsen meg segédvonalakat a kameranézetében a komponálás megkönnyítéséhez.

4 A termék használata

4.1 A felvételi mód beállítása

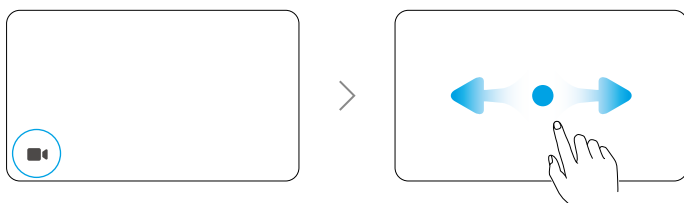

1. Koppintson az ikonra a módváltás oldal megnyitásához.
2. Húzza el az ujját a felvételi mód kiválasztásához.
3. Koppintson a kiválasztott felvételi módra, vagy húzza fel az ujját a képernyő aljáról a visszatéréshez az élő nézethez.

4.2 A kardánkeret mód kiválasztása

Legyintsen lefelé a képernyő tetejétől a vezérlőközpontba való belépéshez. Koppintson az ikonra a kardánkeret mód kiválasztásához. Kattintson a [bemutatóvideó](#) megtekintéséhez.

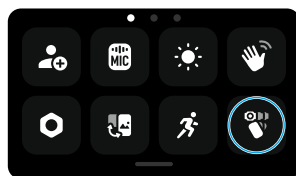

Követés

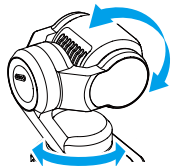

A pásztázás és a dőlési tengelye követi a fogantyút, miközben a forgatási tengely szintben marad.

Alapértelmezésben a követés mód van kiválasztva, és a legtöbb helyzetre, köztük vlogok és szelfik készítésére is alkalmas.

Dőlésszög-rögzítés

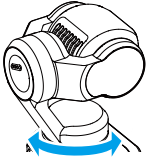

Ebben a módban csak a pásztázási tengely követ, míg a dőlési tengely rögzítve van, a forgatási tengely pedig szintben marad. Ez a mód alkalmas közelítő/távolító és oldalirányú mozgást tartalmazó felvételekhez.

A kamera szabadon forog, és követi a fogantyú mozgását. Ez a mód kreatív felvételekhez vagy magával ragadó, első személyű nézőpontból (FPV) készült videókhoz alkalmas.

FPV / FPV ⊥

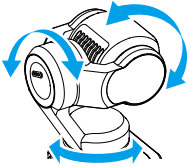

FPV

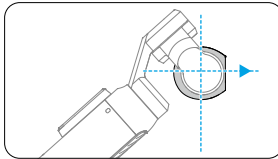

A kamera bekapcsoláskor vagy középre állításkor vízszintesen előre-felé néz.

FPV ⊥

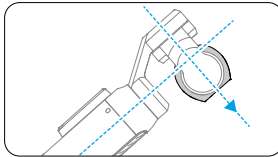

A kamera bekapcsoláskor vagy középre állításkor a markolatra merőlegesen marad.

4.3 ActiveTrack

Fénykép vagy Videó módban koppintson kétszer az érintőképernyőre a téma kiválasztásához és az ActiveTrack bekapcsolásához. Ekkor a kardánkeretes kamera automatikusan követi a kiválasztott témát. Az ActiveTrackból való kilépéshez nyomja meg az 5D-s botkormányt vagy érintse meg az érintőképernyőt.

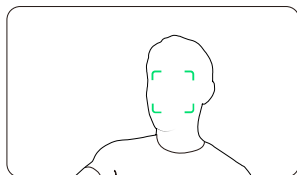

! Az ActiveTrack nem érhető el panoráma, timelapse, motionlapse és SpinShot módban, illetve FPV mód használatakor, ha a kamera vízszintesen van tartva.

4.4 Intelligens kardánkeret mód

Videó módban koppintson a ikonra az intelligens kardánkeret mód kiválasztásához, majd a kilépéshez koppintson ismét a ikonra.

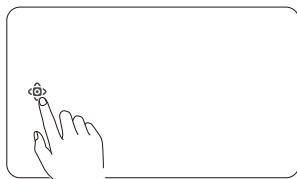

Spotlight követés

A felvétel elindítása után a kamera előnyben részesíti a regisztrált alanyok követését. Ha nincs regisztrált alany, a kamera automatikusan követi a kép középpontjához legközelebb eső témát.

Dinamikus keretezés

Válassza ki a téma pozícióját az élő nézetben az aranymetszés vagy a harmadolás szabálya alapján az 5D-s botkormány segítségével. Miután a téma belép a képbe, nyomja meg a botkormányt a téma követéséhez, és ez a mód a témát a kiválasztott pozícióban tartja.

SpinShot

Nyomja meg egyszer a botkormányt, vagy koppintson a képernyőn lévő ikonra a SpinShot mód indításához. A kamera 90°-kal vagy 180°-kal elfordul a felvételek készítéséhez, így jellegzetes filmszerű hatást hoz létre.

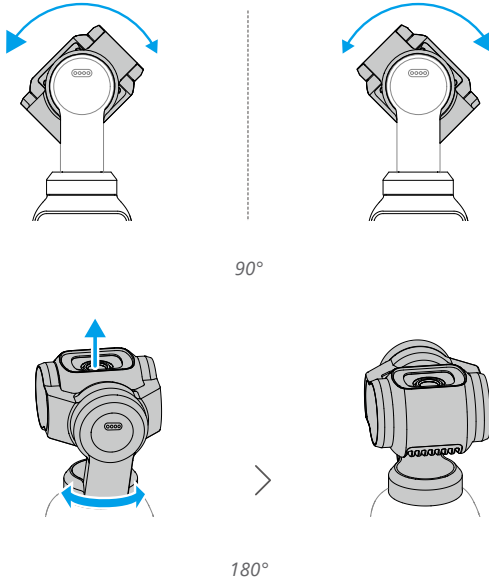

4.5 Webkamera mód

A termék képes egy számítógép webkamerájaként működni. Kapcsolja be a terméket, majd csatlakoztassa a számítógéphez egy USB kábellel. Koppintson a **Webcam (webkamera)** gombra. A készülék webkamera módba kapcsol és webkamera eszközként fog működni. A képernyő alján megjelenik a Webcam felirat.

Nyomja meg az Exponáló/Felvétel gombot a felvétel elindításához. A felvett videókat a webkamera módból való kilépés után előzetes módban lehet megtekinteni.

- ⚠ Győződjön meg arról, hogy a készülék hűtése a használat közben megfelelő. Azonnal válassza le az eszközt a felvétel befejezése után.

4.6 Felvételek tárolása és átvitele

- ⚠
- A biztonságos csatlakozás érdekében ajánlott a mellékelt adatkábel használata. Más gyártótól származó kábel használata esetén válasszon biztonságos és megbízható kábelt az eszköz teljesítménye és biztonsága érdekében
 - Ügyeljen arra, hogy a microSD-kártya nyílása és a microSD-kártya tiszta és idegen tárgyaktól mentes legyen a használat során.

- NE TÁVOLÍTSA EL a microSD-kártyát felvétel közben. Mäskülönbzen a microSD-kártya megsérülhet, és ez adatvesztést okozhat.
 - Fontos fényképek és videók készítése előtt készítsen néhány képet, amellyel teszteli, hogy a kamera megfelelően működik-e.
 - Ügyeljen arra, hogy minden fontos adatról, amelyet a belső tárhelyen vagy a microSD-kártyán tárol, készítsen biztonsági mentést. Az adatokat nem lehet helyreállítani, ha megsérülnek vagy elvesznek. A felhasználók felelősek a belső tárhelyen lévő adatvesztésből eredő bármely kárért.
-

Tárhely

A tárhelyadatok ellenőrzéséhez húzza lefelé az ujját a képernyő tetejétől, majd húzza balra.

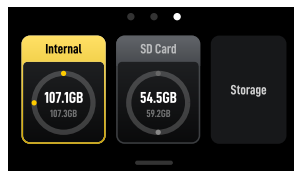

A kamera rendelkezik beépített tárhellyel, és támogatja a tárhely bővítését is microSD-kártya behelyezésével.

A belső tárhely vagy a microSD-kártya formázásához érintse meg a **Storage (Tárhely)** lehetőséget.

⚠ A formázás véglegesen törli az összes adatot. Formázás előtt készítsen biztonsági másolatot az összes szükséges adatról.

Fájlok átvitele

- Ha a fájlok vezetékös átvitelekör a kamera nem ismeri fel automatikusan a csatlakoztatott eszközt, lépjen be a vezérlőközpontba, koppintson **> USB mode (USB-mód)** menüpontra, és csatlakoztassa újra a kamerát.
-

Fájlok átvitele mobileszközre

- Csatlakoztassa a kamerát a DJI Mimo alkalmazás hoz, majd koppintson az album ikonra a fényképek és videók előnézetének megtekintéséhez. Kattintson a  ikonra a fényképek és videók letöltéséhez.
- Vezetéken keresztül is átvihet a fényképeket és videókat. Használja a mellékelt kábelt a mobileszköz csatlakoztatásához. Csatlakoztatás esetén tekintszen meg és továbbítson fényképeket és videókat az eszköz albumán vagy a fájlkezelésen keresztül.

A fényképek és videók közvetlenül megoszthatók a DJI Mimo alkalmazás alkalmazásból a közösségimédia-platformokon.

Fájlok átvitele számítógépre

Kapcsolja be a kamerát, majd csatlakoztassa a számítógéphez egy USB-C kábellel. Amikor csatlakozik egy számítógéphez, megjelenik egy felugró ablak. Koppintson a Transfer File (Fájlok átvitele): USB lehetőségre a fájloknak a kameráról a számítógépre történő letöltéséhez. Fájl átvitele közben a kamera nem tud fényképeket és videókat készíteni.

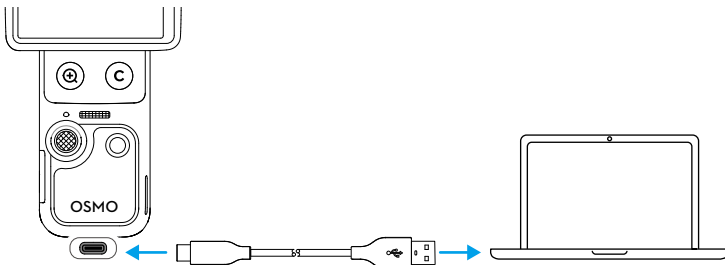

 Csatlakoztassa újra az eszközt a számítógéphez, ha a fájlátvitel megszakad.

 A fájlátvitel befejezése után NE válassza le az eszközt azonnal, így elkerülheti az adatvesztést. Várja meg a számítógépen megjelenő üzenetet, mielőtt leválasztja az eszközt.

4.7 Használatra vonatkozó megjegyzések

1. A készülék belsejében lévő bonyolult alkatrészek ütődés esetén megsérülhetnek, és a kardánkeret működésképtelenné válhat. Óvatosan kezelje őket. A készülék védelme érdekében tartsa távol a terméket a homoktól és portól.

2. Ügyeljen arra, hogy az eszköz bekapcsolásakor semmi se legyen a kardánkeret útjában.
3. NE állítsa be gyakran kézzel a tengelyzárat, hogy elkerülje a meghibásodását.
4. A termék nem vízálló. NE öntsön semmilyen folyadékot a termékre, és NE használjon folyékony tisztítószeret. Csak puha, száraz kendőt használjon a termék tisztítására.
5. NE takarja le és NE érintse meg a termék szellőzőjének területét, mert az a használat közben felforrósodhat. Túlmelegedés esetén a kamera leállítja a felvételt.
6. NE használja a terméket olyan környezetben, ahol nagy amplitúdójú rezgéseknek lehet kitéve (például a motorkerékpár vagy a kerékpár kormányára szerelve). Ellenkező esetben a stabilizátor megsérülhet.
7. A képernyő kerete és a test közötti enyhe súrlódás normális jelenség, és a képernyő forgatásakor nem befolyásolja a használatot.
8. NE használja a kamera objektívjét lézersugarakkal teli környezetbe, például lézershow-ban, hogy elkerülje a kamera érzékelőjének károsodását.
9. A kamera rázása a bekapcsolás során indítási hibát okozhat. Bekapcsolás közben tartsa a kamerát mozdulatlanul.
10. A kamera kikapcsolása után rögzítse a stabilizátor rögzítőbilincset, hogy megelőzze a véletlen mozgás okozta sérüléseket. A stabilizátor rögzítőbilincsen található egy akasztó, amelyhez szíj csatlakoztatható, ami segít megelőzni a bilincs elvesztését. NE használja a stabilizátor bilincsének akasztóját a kamera felakasztására vagy megtámasztására, mivel a bilincs meglazulhat, és a kamera leeshet.

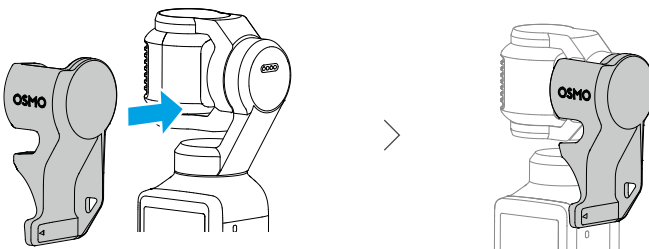

Akkumulátor

1. NE használjon nem eredeti akkumulátorokat. A DJI nem vállal felelősséget a nem hivatalos akkumulátorok által okozott károkért.
2. Az akkumulátort a <https://www.dji.com/osmo-pocket-4/specs> oldalon megadott hőmérséklet-tartományon belül használja. Az akkumulátor magas hőmérsékleten történő használata tüzet vagy robbanást okozhat. Mielőtt az akkumulátort

alacsony hőmérsékletű környezetben használná, ajánlott az akkumulátort normál hőmérsékletű környezetben teljesen feltölteni. Az ideális hőmérsékleti tartományban történő töltés meghosszabbíthatja az akkumulátor élettartamát.

3. Merítse le és töltsé fel az akkumulátort háromhavonta egyszer, hogy jó állapotban maradjon.
4. Az akkumulátort úgy tervezték, hogy leállítsa a töltést, amikor teljesen feltöltődött. Célszerű azonban, ha figyelemmel kíséri a töltés előrehaladását, és amikor teljesen feltöltődött az akkumulátor, leválasztani azt.
5. Ha az akkumulátor feszültsége túl alacsony, az akkumulátor alacsony energiaellátású állapotba kerül. Töltéskor az akkumulátor kilép az alacsony energiaellátású üzemmódból.
6. **NE TÁROLJA** az akkumulátort hosszabb ideig teljesen lemerült állapotban. Ha ezt teszi, az akkumulátor mélykiszülési állapotba kerülhet, és az akkumulátorcellák maradandó károsodást szenvedhetnek.
7. Merítse le az akkumulátort 40–65%-ra, ha legalább 10 napig nem használja. Ez jelentősen meghosszabbíthatja az akkumulátor élettartamát.

5 Specifikációk

A specifikációkért látogasson el a következő webhelyre.

<https://www.dji.com/osmo-pocket-4/specs>



Kapcsolat
DJI TÁMOGATÁS

A jelen tartalom értesítés nélkül változhat.
Töltse le a legújabb verziót innen:



<https://www.dji.com/osmo-pocket-4/downloads>

Ha kérdése van a jelen dokumentummal kapcsolatban, forduljon a DJI-hez a **DocSupport@dji.com** e-mail-címen.

A DJI és a OSMO a DJI védjegyei.

Copyright © 2026 DJI Minden jog fenntartva.