

# dji OSMO POCKET 4

## Průručka používatele

v1.0 2026.04





Autorské práva k tomuto dokumentu vlastní spoločnosť DJI a všetky práva sú vyhradené. Používať tento dokument alebo ktorúkoľvek jeho časť rozmnožovaním, prenášaním alebo predajom dokumentu nie ste oprávnení a nesmiete to umožniť iným, ak to spoločnosť DJI výslovne nepovolí. Tento dokument a jeho obsah používajte len ako návod na používanie výrobkov spoločnosti DJI. Tento dokument sa nesmie používať na iné účely.

V prípade rozdielov medzi rôznymi verziami je rozhodujúca anglická verzia.

### **Vyhľadávanie kľúčových slov**

Tému vyhľadáte podľa kľúčových slov, napr. "batéria" a "inštalácia". Ak na čítanie tohto dokumentu používate program Adobe Acrobat Reader, stlačením klávesovej skratky Ctrl+F v systéme Windows alebo Command+F v systéme Mac spustíte vyhľadávanie.

### **Prechod na tému**

Kompletný zoznam tém nájdete v obsahu. Kliknutím na tému prejdete do danej časti.

### **Tlač tohto dokumentu**

Tento dokument podporuje tlač vo vysokom rozlíšení.

# Používanie tejto príručky

## Legenda

⚠ Dôležité upozornenie

💡 Rady a tipy

📖 Referenčné informácie

## Pred použitím si prečítajte

Na webovej lokalite spoločnosti DJI™ nájdete videokurzy a tieto dokumenty:

1. *Bezpečnostné pokyny*
2. *Príručku so stručným návodom*
3. *Používateľskej príručke*

Pred prvým použitím sa odporúča pozrieť si všetky videokurzy a prečítať si *Bezpečnostné pokyny*. Pred prvým použitím si prečítajte *Príručku so stručným návodom* a ďalšie informácie nájdete v tejto *Používateľskej príručke*.

## Videokurzy

Prejdite na dolu uvedenú adresu alebo naskenujte kód QR a pozrite si inštruktážne videá ukazujúce, ako tento výrobok bezpečne používať:



<https://www.dji.com/osmo-pocket-4/video>

# Obsah

<b>Používanie tejto príručky</b>	<b>3</b>
Legenda	3
Pred použitím si prečítajte	3
Videokurzy	3
<b>1 Profil výrobku</b>	<b>6</b>
1.1 Prehľad	7
1.2 Rukoväť so závitom 1/4"	9
1.3 Rukoväť s batériou	10
1.4 Výplňové svetlo	12
1.5 Širokouhľý objektív	14
1.6 Statív Osmo Mini	14
<b>2 Začíname</b>	<b>15</b>
2.1 Zapnutie napájania	15
2.2 Aktivácia	15
2.3 Aktualizácia firmvéru	16
2.4 Nabíjanie	16
<b>3 Základné operácie</b>	<b>18</b>
3.1 Funkcie tlačidiel	18
3.2 Ovládanie dotykovej obrazovky	20
Náhľad kamery	20
Potiahnutie nahor – Nastavenia parametrov	21
Potiahnutie doľava – Nastavenia obrazu a zvuku	21
Potiahnutie doprava – Prehrávanie	22
Potiahnutie nadol – Ovládacie centrum	22
<b>4 Používanie výrobku</b>	<b>26</b>
4.1 Nastavenie režimu snímania	26
4.2 Výber režimu stabilizátora	26
4.3 ActiveTrack (Aktívne sledovanie)	27
4.4 Režim inteligentného stabilizátora	28
4.5 Režim webovej kamery	29
4.6 Uloženie a prenos záznamov	29
Úložný priestor	30
Prenos súborov	30
Prenos súborov do mobilného zariadenia	30
Prenos súborov do počítača	31
4.7 Poznámky k používaniu	31

Batéria	32
<b>5 Špecifikácie</b>	<b>34</b>

# 1 Profil výrobku

Rôzne kombinácie obsahujú rôzne príslušenstvo. Príslušenstvo je možné zakúpiť samostatne. Kompletný zoznam kompatibilného príslušenstva nájdete v [oficiálnom obchode](#).

Príslušenstvo	Kombinácia Standard	Kombinácia Creator	Kombinácia Essential
Držiak stabilizátora Osmo Pocket 4 (ďalej len „držiak stabilizátora“)	✓	✓	-
Rukoväť Osmo Pocket 4 so závitom 1/4" (ďalej len „rukoväť so závitom 1/4"“)	✓	✓	✓
Výplňové svetlo Osmo Pocket 4 (ďalej len „výplňové svetlo“)	-	✓	-
Statív Osmo Mini	-	✓	-
Širokouhlý objektív Osmo Pocket 3	-	✓	-
Rukoväť s batériou Osmo Pocket 4 (ďalej len „rukoväť s batériou“)	-	-	-

## 1.1 Prehľad

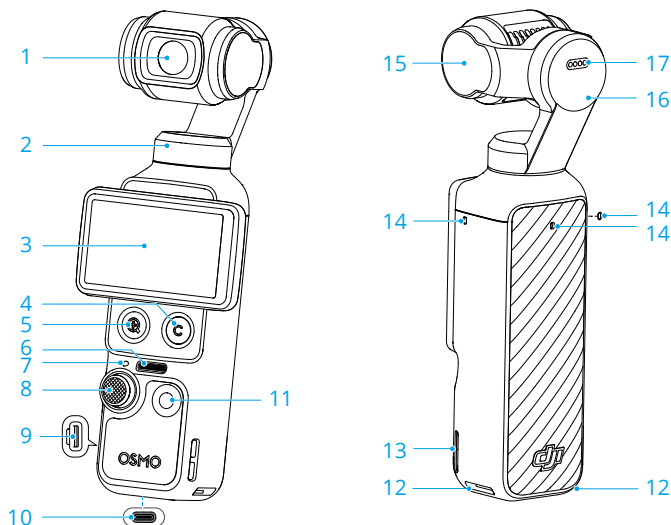

1. Kamera
2. Otáčací motor
3. Otočná dotyková obrazovka
4. Vlastné tlačidlo
5. Tlačidlo priblíženia
6. Reproduktor
7. Stavový indikátor LED

Vzor blikania	Opis
Neprerušovaná zelená	Prípravené na použitie
Dočasne vypnuté a zostáva zelená	Fotografovanie
Pomaly bliká na červeno	Nahrávanie videa
Trikrát rýchlo blikne červená	Vypína sa alebo sa čoskoro vypne z dôvodu nízkej úrovne batérie
Striedavo bliká červená a zelená	Aktualizácia firmvéru

8. Pákový ovládač 5D
9. Zásuvka na kartu microSD (s krytom)

 Kryt zásuvky na kartu microSD nie je vodotesný. NEŤAHAJTE kryt silou.

---

10. Port USB-C

11. Tlačidlo Uzávierka/Záznam

12. Rýchlopínacia zásuvka

13. Otvor na šnúрку

14. Mikrofóny

 Na dosiahnutie lepšej kvality zvuku pri nahrávaní videa NEZAKRÝVAJTE mikrofóny.

---

15. Nakláňací motor

16. Rolovací motor

17. Kontakty

 Pred pripnutím akéhokoľvek príslušenstva sa uistite, že kontakty sú čisté a suché.

---

## 1.2 Rukoväť so závitom 1/4"

Pripojte ku kamere rukoväť so závitom 1/4" na dosiahnutie pohodlnejšieho úchopu.

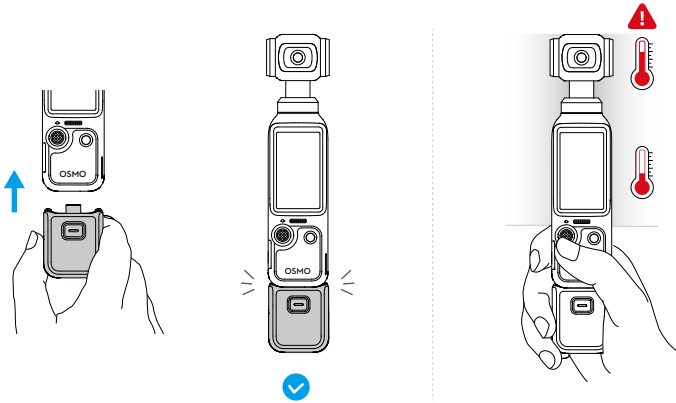

- ⚠️ • Pri dlhodobom nahrávaní videí s vysokým rozlíšením môže byť horná časť výrobku horúca. **NEDRŽTE** výrobok príliš vysoko, aby ste predišli vysokým teplotám. Kamera zastaví nahrávanie, ak sa zistí akékoľvek prehriatie.
- Rukoväť nie je vodotesná. **NESMIE** padnúť do vody. Predchádzajte vyliatiu akejkoľvek kvapaliny na rukoväť.

Pri odpájaní stlačte a podržte uvoľňovacie tlačidlo na rukoväti a rukoväť odpojte.

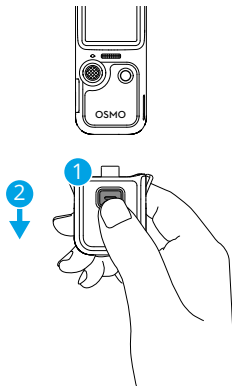

## 1.3 Rukoväť s batériou

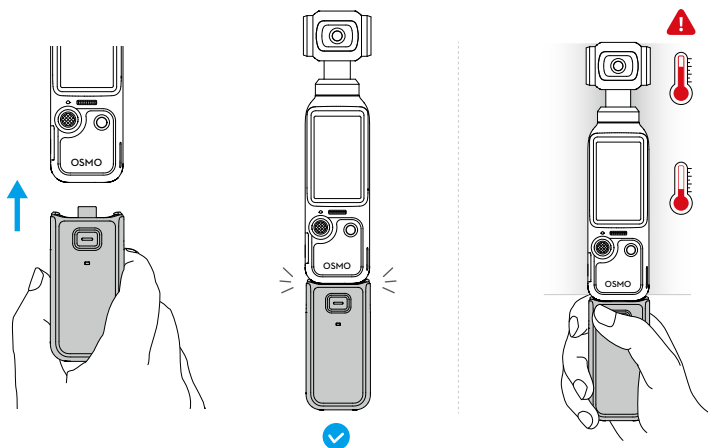

- ⚠️ • Pri dlhodobom nahrávaní videí s vysokým rozlíšením môže byť horná časť výrobku horúca. **NEDRŽTE** výrobok príliš vysoko, aby ste predišli vysokým teplotám. Kamera zastaví nahrávanie, ak sa zistí akékoľvek prehriatie.
- Keď je rukoväť s batériou pripojená ku kamere, jej firmvér sa aktualizuje automaticky počas aktualizácie firmvéru kamery. Po úspešnej aktualizácii sa v kamere zobrazí výzva. **NEODSTRANUJTE** rukoväť s batériou pred dokončením aktualizácie.
- Uistite sa, že rukoväť s batériou má napájanie, keď sa používa s externými zvukovými zariadeniami.
- Uistite sa, že rukoväť s batériou je riadne izolovaná, aby ste predišli nebezpečenstvu požiaru. **NENECHAJTE** rukoväť s batériou padnúť ani do nej neudierajte.
- Ak cudzí predmet blokuje port USB-C, použite ventilátor, mäkkú kefku alebo iné nástroje na vyčistenie portu USB-C a odstránenie cudzieho predmetu. Poznámka: Čistite smerom zvnútra portu von.
- Rukoväť nie je vodotesná. **NESMIE** padnúť do vody. Predchádzajte vyliatiu akejkoľvek kvapaliny na rukoväť.
- Ak sa rukoväť s batériou nebude používať 10 dní alebo dlhšie, vyberte ju na úroveň 50 % nabitia batérie, aby ste predĺžili životnosť batérie.

Pri odpájaní stlačte a podržte uvoľňovacie tlačidlo na rukoväti s batériou a rukoväť odpojte. Po odpojení rukoväte s batériou stlačte raz uvoľňovacie tlačidlo a skontrolujte úroveň nabitia batérie pomocou stavového indikátora LED.

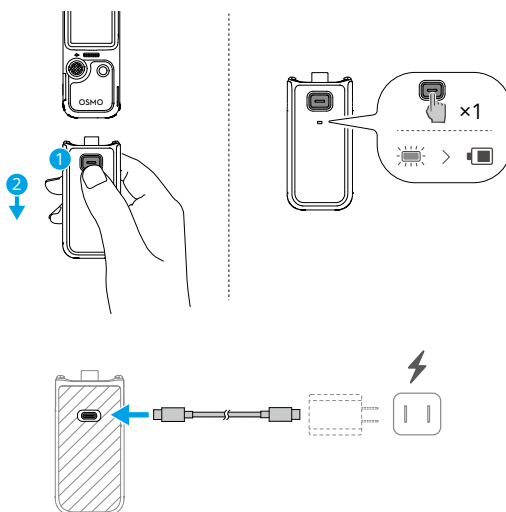

⚠ Pred nabíjaním sa uistite, že porty sú čisté a suché. Ak sú porty znečistené, vyčistite ich čistou suchou handričkou.

## Stavový indikátor LED

### Stav úrovne nabitia batérie

Neprerušovaná červená na 3 s a potom zhasne	1 % – 19 %
Neprerušovaná žltá na 3 s a potom zhasne	20 % – 49 %
Neprerušovaná zelená na 3 s a potom zhasne	50 % – 100 %

Trikrát blikne červená 0 %

### Stav úrovne nabitia batérie počas nabíjania

Štyrikrát blikne zelená	> 75 %
Trikrát blikne zelená	51 % – 75 %
Dvkrát blikne zelená	26 % – 50 %
Blikanie nazeleno	0 % – 25 %

Vypnuté Nabíjanie dokončené

### Stav systému

Striedavo bliká červená a zelená Dvakrát zabliká načerveno	Aktualizácia firmvéru Teplota okolitého prostredia je neštandardná a rukoväť s batériou momentálne nie je možné používať. Počkajte, kým sa teplota nevráti na štandardnú hodnotu.
Blikajúca žltá	Aktualizácia firmvéru zlyhala (pripojte sa ku kamere a skúste aktualizáciu znova)

## 1.4 Výplňové svetlo

Pripojenie a nastavenie uhla:

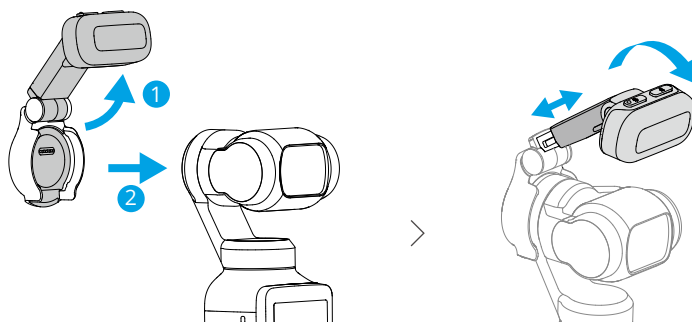

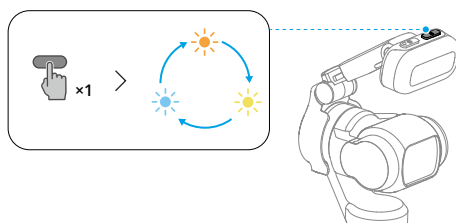

Nastavenie farebnej teploty:

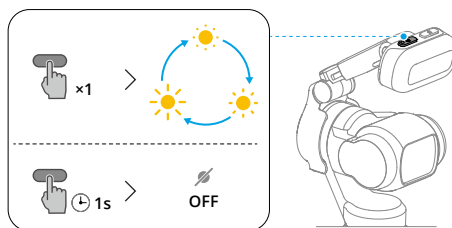

Upravenie jas alebo vypnutie výplňového svetla:



- 💡 • Prejdite do ovládacieho centra a ťuknutím na  rýchlo zapnete alebo vypnete výplňové svetlo. Ťuknutím na  > **Výplňové svetlo** zapnete funkciu automatického zapnutia svetla pri snímaní selfie alebo pri slabom osvetlení a upravíte jas a farebnú teplotu.
- ⚠️ • Tento výrobok obsahuje magnety. Aby ste predišli rušeniu, výrobok sa nesmie nachádzať v blízkosti magnetických kariet, implantovateľných zdravotníckych zariadení, ako sú kardiostimulátory, pevných diskov, čipov RAM a iných zariadení.
- Pred pripávaním výplňového svetla vyčistite kontakty suchou handričkou, ak je na nich viditeľné znečistenie.
- Pri pripájaní výplňového svetla sa uistite, že je správne zarovnané so stabilizátorom, aby bolo priporenie bezpečné.
- Vyhnite sa nadmernému chveniu alebo náhlym pohybom, aby ste predišli pádu výplňového svetla.
- Pri inštalácii alebo používaní výplňového svetla predchádzajte kolíziám medzi výplňovým svetlom a kamerou stabilizátora.
- Pred uskladnením kamery najprv odstráňte výplňové svetlo, potom kameru vypnite.

## 1.5 Širokouhlý objektiv

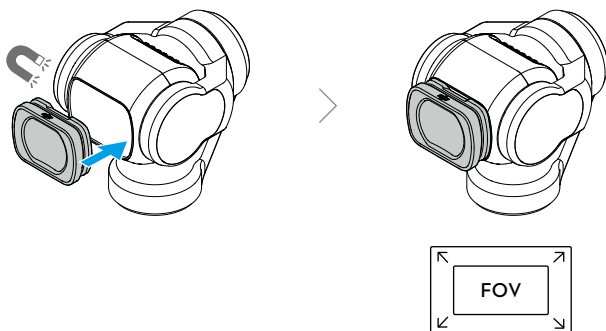

- ⚠ • Širokouhlý objektiv nie je vhodný na panoramatickú fotografiu.
- Udržujte objektiv kamery a obe strany širokouhlého objektívu čisté. Prach alebo piesok môžu poškrabať objektiv a spôsobiť odpadnutie širokouhlého objektívu.
- Pred uskladnením kamery najprv odstráňte objektiv a potom kameru vypnite.

## 1.6 Statív Osmo Mini

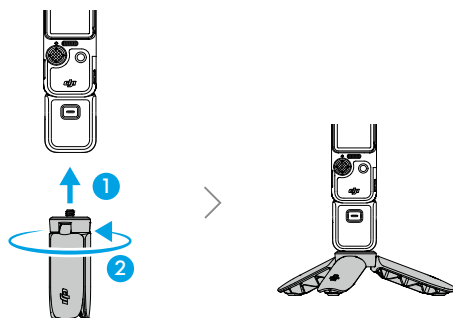

## 2 Začíname

### 2.1 Zapnutie napájania

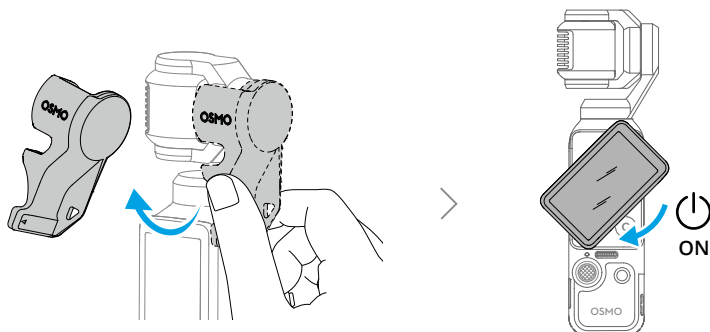

- Keď neprebíha nahrávanie, zariadenie vypnete stlačením a podržaním tlačidla Uzavierka/Záznam alebo otočením dotykovej obrazovky proti smeru hodinových ručičiek. Ak chcete, aby kamera zostala zapnutá po otočení, potiahnite v náhľade kamery prstom nadol a otvorte Ovládacie centrum, ťuknite na možnosť **Otočením obrazovky vypnúť napájanie** a upravte nastavenia.
- Kamera má použiteľný úložný priestor 107 GB a podporuje rozšírenie úložiska kartami microSD. Odporúčané karty microSD sú uvedené v časti **Špecifikácie**.

### 2.2 Aktivácia

Pred prvým použitím sa uistite, že ste kameru aktivovali pomocou Aplikácia DJI Mimo.

1. Naskenujte kód QR na obrazovke a stiahnite si aplikáciu Aplikácia DJI Mimo.
2. V mobilnom zariadení povolte funkcie Wi-Fi a Bluetooth.
3. Spustíte Aplikácia DJI Mimo v mobilnom zariadení, ťuknutím na ikonu kamery sa pripojte ku kamere a ďalej postupujte podľa pokynov na aktiváciu kamery.

Keď používate kameru s Aplikácia DJI Mimo, pomocou mobilného zariadenia môžete sledovať aktuálny náhľad kamery, nastavovať parametre kamery a ovládať kameru.

- Verzie operačných systémov Android a iOS, ktoré aplikácia podporuje, si môžete overiť na lokalite <https://www.dji.com/downloads/djapp/dji-mimo>.

- Rozhranie a funkcie aplikácie závisia od aktualizácie verzie softvéru. Skutočné skúsenosti používateľov závisia od použitej verzie softvéru.

💡 Ak sa pri pripájaní k Aplikácia DJI Mimo vyskytne problém, postupujte podľa nasledujúcich krokov:

1. Skontrolujte, že v mobilnom zariadení je povolená sieť Wi-Fi a funkcia Bluetooth.
2. Uistite sa, že Aplikácia DJI Mimo má najnovšiu verziu firmvéru.
3. V živom náhľade potiahnite prstom zhora nadol po obrazovke a ťuknite na **🔍 > Bezdrôtové pripojenie > Obnovenie pripojenia**. Kamera resetuje všetky pripojenia a heslá Wi-Fi.

## 2.3 Aktualizácia firmvéru

Keď je k dispozícii aktualizácia firmvéru, v Aplikácia DJI Mimo sa zobrazí výzva. Ťuknite na výzvu a podľa pokynov na obrazovke aktualizujte firmvér.

💡 Ak sa aktualizácia nepodarí, postupujte podľa krokov na riešenie problémov.

1. Reštartujte kameru a Aplikácia DJI Mimo.
  2. V mobilnom zariadení povoľte funkcie Wi-Fi a Bluetooth.
  3. Pripojte kameru k Aplikácia DJI Mimo a skúste vykonať aktualizáciu znova.
- Ak bude aktualizácia opäť neúspešná, kontaktujte podporu spoločnosti DJI.

## 2.4 Nabíjanie

Použite dodaný kábel na pripojenie portu USB-C k nabíjačke. Odporúča sa používať nabíjačku USB-C PD.

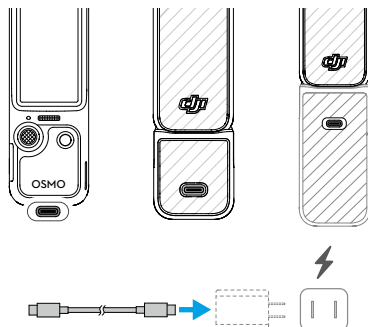

 Ak je namontovaná rukoväť s batériou, táto sa nezačne nabíjať, kým nie je úplne nabitá batéria ručnej kamery stabilizátora.

---

 Pred nabíjaním sa uistite, že porty sú čisté a suché. Ak sú porty znečistené, vyčistite ich čistou suchou handričkou.

---

## 3 Základné operácie

### 3.1 Funkcie tlačidiel

#### Pákový ovládač 5D

Posun doľava alebo doprava: Ovládanie pohybu kamery v osi otáčania.

Posun nahor alebo nadol: Ovládanie náklonu alebo priblíženia kamery. \*

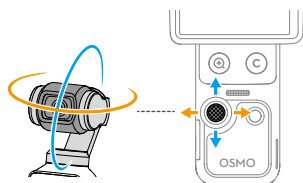

\* Miera pohybu pákovým ovládačom ovláda rýchlosť otáčania stabilizátora a rýchlosť priblíženia kamery. Čím viac stlačíte pákový ovládač, tým rýchlejšie sa kamera stabilizátora otáča alebo približuje. Ak chcete túto funkciu vypnúť, potiahnite prstom nadol z hornej časti náhľadu kamery, ťuknite na  a zapnite funkciu **Zámok vstupu**. Toto nastavenie umožňuje stabilné ovládanie priblíženia.

Jedno stlačenie: Návrat do predchádzajúcej ponuky alebo ukončenie funkcie ActiveTrack.

Stlačenie dvakrát: Opätovné vycentrovanie stabilizátora.

Stlačenie trikrát: Prepnutie kamery medzi smerovaním dopredu a dozadu.

Stlačenie a podržanie: Uzamknutie stabilizátora.



#### Tlačidlo Uzávierka/Záznam

Jedno stlačenie v náhľade kamery: Nasnímanie fotografie alebo spustenie/zastavenie záznamu.

Jedno stlačenie vo vypnutom stave: Zapnutie napájania.

Stlačenie a podržanie: Vypnutie napájania.

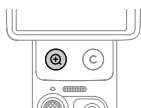

#### Tlačidlo priblíženia

Jedno stlačenie: Prepnutie na priblíženie 2x.

Stlačenie dvakrát: Prepnutie na priblíženie 4x. \*

\* Podporované len v určitých režimoch snímania.

Jedným stlačením pri akejkoľvek úrovni priblíženia sa prepnete na priblíženie 1x.



### **Vlastné tlačidlo**

Stlačenie a podržanie: Prispôsobenie funkcií tlačidiel.

### **V predvolenom nastavení:**

Jedno stlačenie: Prepnutie ovládania náklonu stabilizátora alebo priblíženia kamery pákovým ovládačom.

Stlačenie dvakrát: Opätovné vycentrovanie stabilizátora.

Stlačenie trikrát: Uzamknutie/odmoknutie stabilizátora.

---

## 3.2 Ovládanie dotykovej obrazovky

### Náhľad kamery

Po zapnutí kamery sa na dotykovom displeji zobrazí živý náhľad.

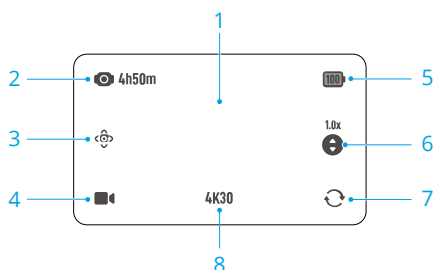

1. Jedným ťuknutím v náhľade kamery vykonáte zaostrenie a zameranie. Dvojším ťuknutím vyberiete objekt **ActiveTrack (Aktívne sledovanie)**.
2. Kapacita úložiska/Zostávajúci čas záznamu
3. **Režim inteligentného stabilizátora**
4. **Nastavenie režimu snímania**
5. Úroveň nabitia batérie  
Keď je namontovaná rukoväť s batériou, ťuknutím na ikonu zobrazíte úroveň nabitia batérie kamery a rukoväti s batériou.
6. Prepínanie ovládania pákovým ovládačom  
Ťuknutím prepnete ovládanie náklonu stabilizátora alebo priblíženia kamery pákovým ovládačom.
7. Otáčanie stabilizátora  
Ťuknutím prepnete kameru medzi smerovaním dopredu a dozadu.
8. Špecifikácie snímania

## Potiahnutie nahor – Nastavenia parametrov

Potiahnutím prsta od spodnej časti obrazovky nahor nastavíte parametre jednotlivých režimov snímania. Po nastavení parametrov potiahnite prstom zhora nadol na obrazovke a vrátite sa na živý náhľad.

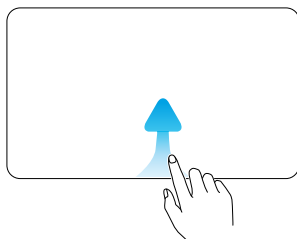

- 💡 • V rôznych režimoch snímania možno nastaviť rôzne parametre. Pozrite si skutočné rozhranie.

## Potiahnutie doľava – Nastavenia obrazu a zvuku

Potiahnutím doľava v náhľade kamery upravíte nastavenia obrazu a zvuku. Ťuknutím na **PRO** upravíte profesionálne parametre.

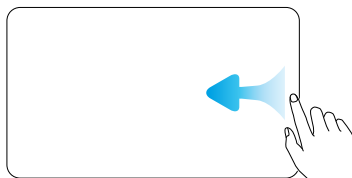

- 📖 Funkcia D-Log 10 bit je určená na profesionálne stupňovanie farieb pri následných úpravách. V scénach s vysokým kontrastom alebo viacfarebných scénach (napr. záhrada, pole atď.) sa dynamický rozsah môže zväčšiť pre väčšie stupňovanie farieb v postprodukcii. Keď je zvolený farebný režim D-Log 10 bit, môžete zapnúť funkciu Obnovenie farieb a zobrazíť ukážku vykreslenia farieb v náhľade kamery.

- 💡 Podporovaný je aj režim zaostrovania a funkcie skrášlenia, dekoračných efektov v aplikácii, filmového tónu a ďalšie nastavenia. Kliknutím spustíte [inštruktážne video](#). Funkcie Filmový tón a Skrášlenie sú k dispozícii len v režime Video a nemožno ich používať súčasne.

## Potiahnutie doprava – Prehrávanie

Potiahnutím doprava z obrazovky zobrazíte naposledy nasnímaný záznam.

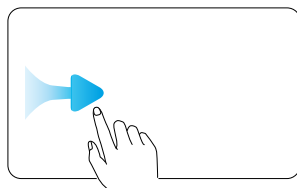

Pri prehrávaní videa dlhým stlačením ľubovoľnej prázdnej plochy na obrazovke prehráte video dvojnásobnou rýchlosťou. Na živý náhľad sa vrátite potiahnutím prstom z pravého okraja obrazovky doľava počas prehrávania.

## Potiahnutie nadol – Ovládacie centrum

Potiahnutím prstom nadol z hornej časti obrazovky prejdite do ovládacieho centra. Na živý náhľad sa vrátite potiahnutím prstom nahor z dolnej časti obrazovky.

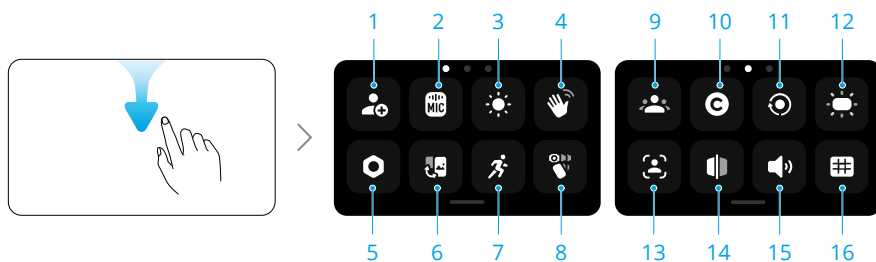

### 1. Vlastný režim

Uložte aktuálne nastavenia snímania ako vlastný režim. Vlastné režimy môžete následne použiť priamo na snímání podobných scén.

### 2. Bezdrôtový mikrofón

Kamera sa môže pripojiť súčasne k dvom bezdrôtovým mikrofónovým vysielačom DJI. Navštívte oficiálne webové sídlo a pozrite si podporované modely.

Pri prepájaní postupujte podľa pokynov na obrazovke. Po prepojení môžete vysielačom ovládať kameru a spúšťať záznam, pričom vysielač zachytí zvuk.

- ☀️ • Ďalšie informácie o výrobku s mikrofónom nájdete na webovej lokalite spoločnosti DJI a v používateľskej príručke.



- Keď je vysielateľ prepojený s kamerou, ťuknutím na Nastavenia bezdrôtového mikrofónu upravte parametre zvuku vysielateľa.
- Prejdite do ovládacieho centra, ťuknite na  a povolte **Zálohovanie zvuku**. Keď je táto funkcia povolená, zabudovaný mikrofón kamery bude počas snímania videa súčasne nahrávať zvuk pomocou bezdrôtového mikrofónu. Tento zálohovaný zvuk možno uložiť buď ako samostatný súbor .aac, alebo ako ďalšiu zvukovú stopu vloženú do videosúboru. Zálohovanie zvuku nie je podporované v režime Časozberné snímání, Webová kamera a Prenos cez DisplayPort.

### 3. Jas

Ťuknutím a potiahnutím upravte jas. Môžete tiež povoliť adaptívny jas na používanie v exteriéri.

### 4. Gesture Control (Ovládanie gestami)

Po zapnutí funkcie sa postavte pred kameru a vykonajte zodpovedajúce gesto na snímání fotografií, nahrávanie videí alebo ovládanie funkcie ActiveTrack:

- Dľaň  : Povolí/zakáže funkciu ActiveTrack.
- Gesto V  : Snímání fotografie alebo spustenie/zastavenie nahrávania videa.



- Aby bolo ovládanie gestami optimálne, gesto vykonajte a podržte vo vzdialenosti do 2 metrov od kamery a nezakrývajte si pritom hlavu. Na obrazovke sa zobrazí výzva, keď sa gesto aktivuje.
- Keď je zapnutá možnosť **Len registrované objekty**, kameru môžu gestami ovládať iba registrované objekty.

### 5. Nastavenia

Podporované sú aj funkcie kalibrácie stabilizátora, automatického vypnutia a ďalšie nastavenia. Kľúčové funkcie sú nasledovné:

<b>Smer stabilizátora pri spustení</b>	Nastavte smer, ktorým bude kamera nasmerovaná po zapnutí. Posledné nastavenie: Ak je režim stabilizátora nastavený na Sledovanie alebo Uzamknutie naklonenia, kamera bude smerovať dopredu alebo dozadu. Ak je režim stabilizátora nastavený na FPV, kamera sa po zapnutí otočí, aby obnovila rovnakú orientáciu, akú mala pri poslednom vypnutí.
--	---

<b>Režim nosenia</b>	Po zapnutí sa kamera otočí a uzamkne v režime selfie a režim stabilizátora sa zmení na režim uzamknutia naklonenia. Ťuknutím dvakrát na obrazovku vycentrujete stabilizátor. Potiahnutím prstom nahor ukončíte režim nosenia. V režime nosenia sa odporúča používať kameru s Rozširujúci adaptér (predáva sa samostatne).
----------------------	---

<b>Funkcia proti blikaniu</b>	Ťuknutím vyberte frekvenciu proti blikaniu, aby ste znížili blikanie spôsobené fluorescenčnými svetlami alebo obrazovkami televízorov pri snímaní v interiéri. Vyberte frekvenciu potlačenia blikania podľa frekvencie elektrickej siete v danom regióne. Predvolená frekvencia proti blikaniu je nastavená na možnosť Automaticky.
<b>Časový kód</b>	Časový kód buď resetujte, alebo zosynchronizujte so systémovým časom. Časový kód kamery možno synchronizovať so synchronizátorom časového kódu cez port USB-C. Ťuknutím na položku <b>Zobraziť časový kód</b> zobrazíte časový kód v živom náhľade.

---

### 6. Prepínanie medzi režimami na šírku a na výšku

Ťuknutím vyberte orientáciu snímania: Automatické otáčanie, na šírku a na výšku.

### 7. Rýchlosť otáčania

Ťuknutím upravte rýchlosť sledovania stabilizátora.

### 8. Výber režimu stabilizátora

### 9. Registrovať objekt

Registrovanie a správa objektov. Registrované objekty môžu mať prioritu pri automatickom zaostrovaní, ovládaní gestami a sledovaní v režime Spotlight (Reflektor).

### 10. Vlastné tlačidlo

Prispôbenie funkcií tlačidiel.

### 11. Otočenie obrazovky a záznam

Keď je táto funkcia zapnutá, záznam videa sa spustí hneď po zapnutí kamery otočením dotykovej obrazovky v smere hodinových ručičiek. Predvolene sa používajú posledné nastavenia.



- Po snímaní sa kamera automaticky vypne, ak zostane dve sekundy nečinná.
  - Keď počas nahrávania znova otočíte obrazovku:
    - Ak je orientácia snímania nastavená na automatické otáčanie alebo na orientáciu na šírku, nahrávanie sa zastaví a kamera sa po dvoch sekundách vypne.
    - Ak je orientácia snímania nastavená na výšku, snímanie bude pokračovať.
- 

### 12. Prepínač výplňového svetla

### 13. FT (selfie)

Keď je stabilizátor v režime selfie, kamera automaticky sleduje objekt, ktorý zaberá najväčšiu plochu záberu. Sledovanie sa zastaví, keď sa orientácia stabilizátora zmení na opačnú.

#### 14. Prevrátenie selfie

Keď je táto možnosť zapnutá, zábery nasnímané v režime selfie sa automaticky zrkadlia tak, aby zodpovedali náhľadu.

#### 15. Zvuky

Ťuknutím nastavíte hlasitosť.

#### 16. Referenčné línie

Zobrazenie referenčných línií v náhľade kamery na pomoc pri kompozícii.

## 4 Používanie výrobku

### 4.1 Nastavenie režimu snímania

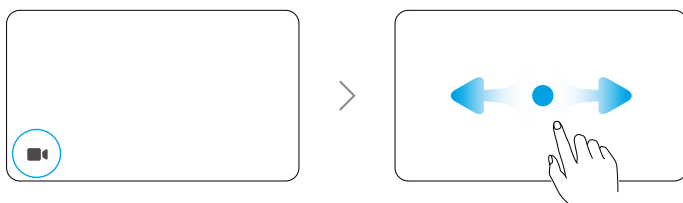

1. Na stránku prepínania režimu prejdete stlačením ikony.
2. Režim snímania vyberte potiahnutím prsta.
3. Na živý náhľad sa vrátite ťuknutím na vybraný režim snímania potiahnutím prstom nahor z dolnej časti obrazovky.

### 4.2 Výber režimu stabilizátora

Potiahnutím prstom nadol z hornej časti obrazovky prejdete do ovládacieho centra. Ťuknutím na ikonu vyberte režim stabilizátora. Kliknutím spustíte [inštruktážne video](#).

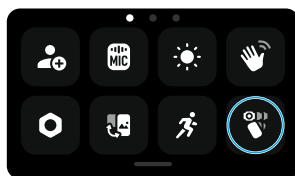

#### Sledovanie

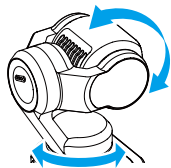

Osi otáčania a nakláňania sledujú rukoväť, zatiaľ čo os rolovania zostáva vodorovná.

Režim sledovania je predvolene vybraný a je vhodný pre väčšinu scén, vrátane vlogov a selfie.

### Zamknuté naklonenie

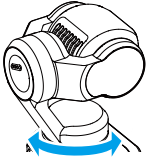

Len os otáčania sleduje pohyb, zatiaľ čo os naklonenia je uzamknutá a os rolovania zostáva vodorovná.

Tento režim je vhodný na zábery s priblížením/oddialením a bočným pohybom.

Kamera sa voľne otáča a sleduje pohyb rukoväte.

Tento režim je vhodný na kreatívne zábery alebo intenzívne zábery z pohľadu prvej osoby.

### FPV/FPV⊥

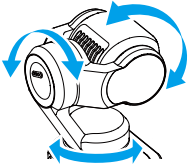

### FPV

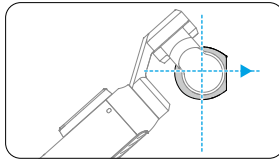

Kamera zostáva pri zapnutí alebo vycentrování nasmerovaná vodorovne dopredu.

### FPV⊥

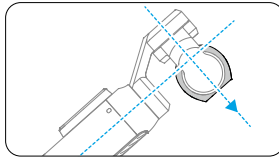

Kamera zostáva pri zapnutí alebo vycentrování nasmerovaná kolmo na rukoväť.

## 4.3 ActiveTrack (Aktívne sledovanie)

V režime Fotografia alebo Video môžete dvojitým ťuknutím na dotykovú obrazovku vybrať objekt a zapnúť funkciu ActiveTrack. Kamera stabilizátora bude potom automaticky sledovať vybraný objekt. Stlačením pákového ovládača 5D alebo ťuknutím na dotykovú obrazovku ukončíte funkciu ActiveTrack.

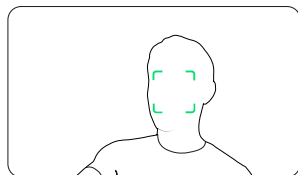

---

**!** Funkcia ActiveTrack nie je k dispozícii v režimoch Panorama, Timelapse, Motionlapse, SpinShot ani pri používaní režimu FPV, ak kameru držíte vodorovne.

---

## 4.4 Režim inteligentného stabilizátora

V režime Video ťuknite na ikonu a vyberte režim inteligentného stabilizátora. Ďalším ťuknutím na ňu režim ukončíte.

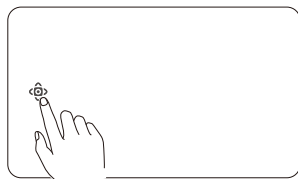

### Sledovanie v režime Spotlight (Reflektor)

Po spustení nahrávania kamera uprednostní sledovanie registrovaných objektov. Ak nie je registrovaný žiadny objekt, kamera bude automaticky sledovať objekt, ktorý je najbližšie k stredu záberu.

### Dynamické zábery

Pomocou pákového ovládača 5D vyberte pozíciu objektu v živom náhľade podľa pravidla zlatého rezu alebo tretín. Keď objekt vstúpi do záberu, stlačením pákového ovládača začnete sledovať objekt a zároveň ho udržiavate na zvolenej pozícii.

### SpinShot

Stlačením pákového ovládača alebo ťuknutím na ikonu na obrazovke spustíte režim SpinShot. Kamera sa otočí o 90° alebo 180°, aby zachytila zábery a vytvorila výrazný filmový efekt.

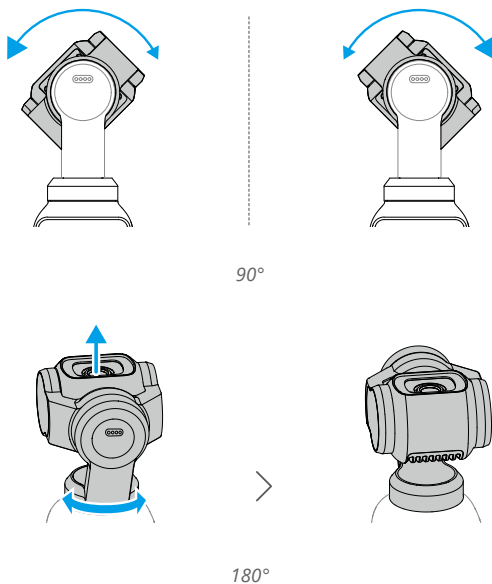

## 4.5 Režim webovej kamery

Výrobok môže fungovať ako webová kamera v počítači. Zapnite výrobok a pripojte ho k počítaču káblom USB. Ťuknutím na položku **Webová kamera** na kamere vstúpite do režimu webovej kamery a kamera bude fungovať ako vstupné zariadenie typu webová kamera. V spodnej časti obrazovky sa zobrazí Webová kamera.

Stlačením tlačidla Uzávierka/Záznam spustíte záznam. Po ukončení režimu webovej kamery si používateľia môžu prezerať zaznamenané videá.

- ⚠ Zabezpečte, aby sa zariadenie počas používania dostatočne chladilo. Odpojte zariadenie ihneď po dokončení snímania.

## 4.6 Uloženie a prenos záznamov

- ⚠ • Na zaistenie bezpečného pripojenia sa odporúča používať dodaný dátový kábel. Ak používate káble tretích strán, vyberte si bezpečné a spoľahlivé produkty, aby ste zaistili výkon a bezpečnosť zariadenia.
- Uistite sa, že zásuvka na kartu microSD a karta microSD sú počas používania čisté a bez cudzích predmetov.

- NEVYBERAJTE kartu microSD počas nahrávania. V opačnom prípade môže dôjsť k poškodeniu karty microSD a strate údajov.
  - Pred snímaním dôležitých fotografií alebo videí nasnímajte niekoľko snímok, aby ste otestovali, či kamera funguje správne.
  - Uistite sa, že všetky dôležité údaje uložené v internom úložisku alebo na karte microSD máte zálohované. Údaje nie je možné obnoviť, ak sú poškodené alebo stratené.
- 

## Úložný priestor

Potiahnite prstom nadol z hornej časti obrazovky a potom potiahnutím doľava skontrolujte informácie o úložisku.

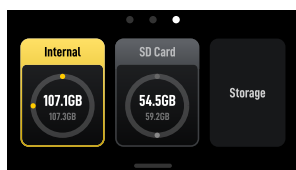

Kamera má zabudované úložisko a tiež podporuje rozšírenie úložiska inštaláciou karty microSD.

Ťuknutím na položku **Úložisko** naformátujete interné úložisko alebo kartu microSD.

**⚠ Formátovaním sa natrvalo odstránia všetky údaje. Pred formátovaním si všetky potrebné údaje zálohujte.**

---

## Prenos súborov

- **💡** Ak pri káblovom prenose súborov kamera nedokáže automaticky rozpoznať pripojené zariadenie, prejdite do ovládacieho centra, ťuknite na **⚙ > Režim USBa** znova pripojte kameru.
- 

## Prenos súborov do mobilného zariadenia

- Pripojte kameru k Aplikácia DJI Mimo, ťuknite na ikonu albumu na zobrazenie náhľadu fotografií a videí. Kliknutím na **↓** si stiahnite fotografie a videá.

- Fotografie a videá môžete tiež preniesť pomocou kábla. Použite dodaný kábel na pripojenie mobilného zariadenia. Po pripojení si môžete prezeráť a prenášať fotografie a videá v albume zariadenia alebo v správcovi súborov.

Fotografie a videá možno zdieľať priamo z Aplikácia DJI Mimo na platformy sociálnych médií.

## Prenos súborov do počítača

Zapnite kameru a pripojte ju k počítaču káblom USB-C. Po pripojení k počítaču sa zobrazí kontextová ponuka. Ťuknite na položku Prenos súboru: USB a stiahnite súbory z kamery do počítača. Pri prenose súboru kamera nemôže snímať fotografie ani nahrávať videá.

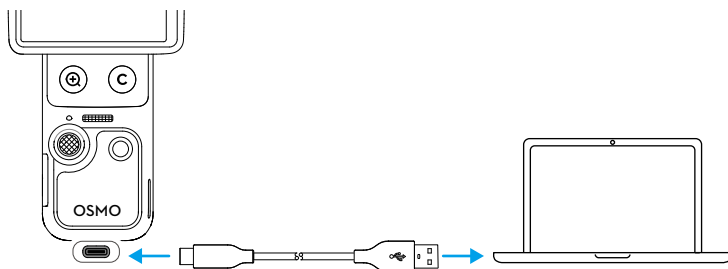

💡 Ak sa prenos súborov preruší, znovu pripojte zariadenie k počítaču.

⚠️ Po dokončení prenosu súborov **NEODPÁJAJTE** zariadenie okamžite, aby sa predišlo strate údajov. Počkejte na zobrazenie výzvy na bezpečné odpojenie v počítači a až potom zariadenie odpojte.

## 4.7 Poznámky k používaniu

1. Citlivé komponenty vo vnútri zariadenia sa pri náraze môžu poškodiť a spôsobiť poruchu stabilizátora. Zaobchádzajte opatrne. Uchovávajte výrobok mimo piesku a prachu, aby ste zariadenie ochránili.
2. Uistite sa, že keď je zariadenie zapnuté, stabilizátoru nič neprekáža.
3. **NEUPRAVUJTE** manuálne uzamknutie osí príliš často, aby ste predišli jeho poruche.
4. Výrobok nie je odolný voči vode. **NEVYLIEVAJTE** na výrobok žiadnu kvapalinu ani nepoužívajte žiadne tekuté čistiace prostriedky. Na čistenie výrobku používajte iba mäkkú suchú handričku.

5. NEZAKRÝVAJTE vetraciu oblasť výrobku ani sa jej nedotýkajte, pretože počas používania môže byť horúca. Pri prehriatí kamera prestane nahrávať.
6. Výrobok NEPOUŽÍVAJTE v prostredí s vysokou úrovňou vibrácií (napríklad upevnené na riadidlách motocykla alebo bicykla). V opačnom prípade sa stabilizátor môže poškodiť.
7. Mierne trenie medzi rámom obrazovky a telom je normálny jav a pri otáčaní obrazovky neovplyvňuje používanie.
8. NEVYSTAVUJTE objektív kamery prostrediu s laserovými lúčmi, ako je napríklad laserová show, aby ste predišli poškodeniu snímača kamery.
9. Otrasy kamery počas zapnutia môžu spôsobiť zlyhanie spustenia. Počas zapnutia držte kameru nehybne.
10. Po vypnutí kamery pripevnite držiak stabilizátora, aby ste zabránili poškodeniu spôsobenému nezamýšľaným pohybom. Držiak stabilizátora obsahuje otvor na šnúрку, do ktorého možno pripevniť popruh, aby sa predišlo strate držiaka. NEPOUŽÍVAJTE otvor na šnúрку na držiaku stabilizátora na zavesenie ani podopretie kamery, pretože držiak sa môže uvoľniť a spôsobiť pád kamery.

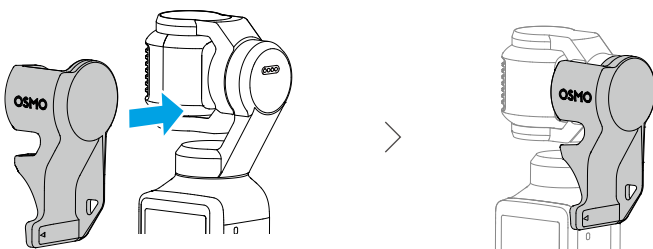

## Batéria

1. NEPOUŽÍVAJTE neoficiálne batérie. Spoločnosť DJI nezodpovedá za žiadne poškodenie spôsobené použitím neoficiálnych batérií.
2. Batériu používajte v teplotnom rozsahu uvedenom v <https://www.dji.com/osmo-pocket-4/specs>. Používanie batérie v prostredí s vysokou teplotou môže viesť k požiaru alebo výbuchu. Pred použitím batérie v prostredí s nízkou teplotou sa odporúča úplne nabiť batériu v prostredí s normálnou teplotou, aby mala vysoký výkon. Nabíjaním batérie pri ideálnej teplote môžete predĺžiť jej životnosť.
3. Ak chcete udržať batériu v dobrom stave, raz za tri mesiace ju úplne vybite a nabite.
4. Batéria je navrhnutá tak, aby sa prestala nabíjať, keď je úplne nabitá. Je dobré sledovať priebeh nabíjania a odpojiť nabíjačku, keď je batéria úplne nabitá.

5. Ak je napätie batérie príliš nízke, batéria prejde do stavu nízkej spotreby. Nabíjanie batérie ukončí režim nízkej spotreby energie.
6. Po úplnom vybití batériu NESKLADUJTE po dlhší čas. V opačnom prípade môže dôjsť k nadmernému vybitiu batérie a jej nenávratnému poškodeniu.
7. Ak sa batéria nebude používať 10 dní alebo dlhšie, vybite ju na 40 – 65 %. Výrazne to môže predĺžiť životnosť batérie.

## 5 Špecifikácie

Špecifikácie nájdete na tomto webovom sídle.

<https://www.dji.com/osmo-pocket-4/specs>



Kontakt  
PODPORA DJI

Jeho obsah je možné zmeniť bez oznámenia.  
Vlastné začítať najnovšiu verzii z



<https://www.dji.com/osmo-pocket-4/downloads>

Ak máte akékoľvek otázky týkajúce sa tohto dokumentu, kontaktujte prosím zaslaním správy na **DocSupport@dji.com**.

DJI a OSMO sú ochranné známky spoločnosti DJI.  
© 2026 DJI Všetky práva vyhradené.