

dji OSMO POCKET 4

Manual de utilizare

v1.0 2026.04





Acest document este protejat prin drepturi de autor aparținând DJI cu toate drepturile rezervate. Cu excepția cazului în care sunteți altfel autorizat(ă) de DJI, nu sunteți eligibil(ă) să utilizați sau să permiteți altor persoane să utilizeze documentul sau orice parte a documentului prin reproducerea, transferul sau vânzarea documentului. Consultați acest document și conținutul acestuia doar ca instrucțiuni pentru operarea produselor DJI. Documentul nu trebuie utilizat în alte scopuri.

În situația discrepanțelor între diferite versiuni, prevalează versiunea în limba engleză.

Căutarea cuvintelor-cheie

Căutați cuvinte-cheie precum „battery (baterie)” și „install (instalare)” pentru a găsi un subiect. Dacă utilizați Adobe Acrobat Reader pentru a citi acest document, apăsați Ctrl+F în Windows sau Command+F pe Mac pentru a începe o căutare.

Navigarea către un subiect

Vizualizați o listă de subiecte în cuprins. Faceți clic pe un subiect pentru a naviga la secțiunea respectivă.

Imprimarea acestui document

Acest document acceptă imprimarea de înaltă rezoluție.

Utilizarea acestui manual

Legendă

⚠ Important

💡 Sugestii și recomandări

📖 Referințe

Citiți înainte de utilizare

DJI™ pune la dispoziția dvs. tutoriale video și următoarele documente:

1. „Mențiuni privind siguranța”
2. „Ghid de inițiere rapidă ”
3. „Manual de utilizare”

Vă recomandăm să vizionați toate tutorialele video și să citiți „Normele privind siguranța” înainte de prima utilizare. Este important să consultați „Ghid de inițiere rapidă ” înainte de prima utilizare și să consultați acest „Manual de utilizare” pentru mai multe informații.

Tutoriale video

Accesați adresa de mai jos sau scanați codul QR pentru a viziona tutoriale video, care prezintă modul de utilizare în siguranță a produsului:



<https://www.dji.com/osmo-pocket-4/video>

Cuprins

Utilizarea acestui manual	3
Legendă	3
Citiți înainte de utilizare	3
Tutoriale video	3
1 Profilul produsului	6
1.1 Prezentare generală	7
1.2 Mâner cu filet de 1/4"	9
1.3 Mânerul bateriei	10
1.4 Lumină de umplere	12
1.5 Obiectiv cu unghi larg	14
1.6 Mini trepied Osmo	14
2 Noțiuni introductive	15
2.1 Pornirea	15
2.2 Activare	15
2.3 Actualizare firmware	16
2.4 Încărcare	17
3 Operațiuni de bază	18
3.1 Funcțiile butoanelor	18
3.2 Funcționarea ecranului tactil	20
Ecran de vizualizare al camerei	20
Glisare în sus - Setarea parametrilor	21
Glisați spre stânga - Setări imagine și sunet	21
Glisare la dreapta - Redare	22
Glisați în jos - Centrul de control	22
4 Utilizarea produsului	26
4.1 Setarea modului de capturare a imaginilor	26
4.2 Selectarea modului gimbalului	26
4.3 ActiveTrack	27
4.4 Modul gimbal inteligent	28
4.5 Modul cameră web	29
4.6 Stocarea și transferul filmărilor	29
Spațiu de depozitare	30
Transferul fișierelor	30
Transferul fișierelor pe un dispozitiv mobil	30
Transferarea fișierelor către un computer	31
4.7 Note de utilizare	31

Baterie	32
5 Specificații	34

1 Profilul produsului

Diferite combo-uri includ accesorii diferite. Accesoriile pot fi achiziționate separat. Vizitați [magazinul oficial](#) pentru o listă completă de accesorii compatibile.

Accesorii	Combo Standard	Combo Creator	Combo Essential
Clema gimbalului pentru Osmo Pocket 4 (denumit în continuare "clema gimbalului")	✓	✓	-
Mânerul cu filet de 1/4" pentru Osmo Pocket 4 (denumit în continuare "mâner cu filet de 1/4"")	✓	✓	✓
Lumină de umplere pentru Osmo Pocket 4 (denumit în continuare "lumină de umplere")	-	✓	-
Mini trepied Osmo	-	✓	-
Obiectiv cu unghi larg pentru Osmo Pocket 3	-	✓	-
Mânerul bateriei pentru Osmo Pocket 4 (denumit în continuare "mânerul bateriei")	-	-	-

 Capacul slotului pentru card microSD nu este rezistent la apă. NU trageți de capac cu forța.

10. Port USB-C

11. Buton declanșare / înregistrare

12. Slot cu eliberare rapidă

13. Orificiu pentru șnur

14. Microfoane

 Pentru o calitate audio mai bună, NU blocați microfonul atunci când înregistrați videoclipuri.

15. Motor de înclinare

16. Motor de ruliu

17. Contacte

 Asigurați-vă că contactele sunt curate și uscate înainte de a atașa orice accesorii.

1.2 Mâner cu filet de 1/4"

Atașați mânerul cu filet de 1/4" la cameră pentru o prindere mai confortabilă.

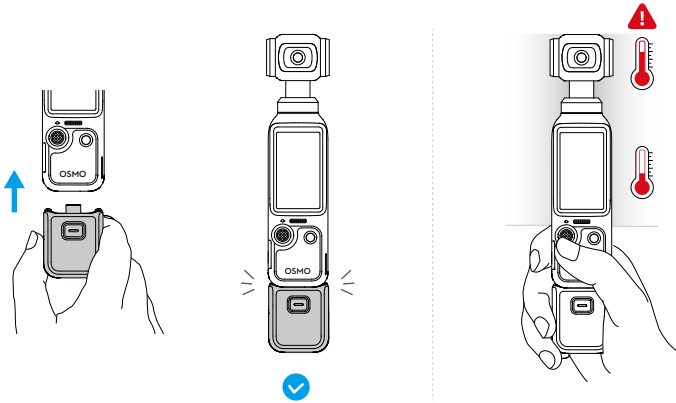

- ⚠ • Dacă înregistrați pe perioade îndelungate videoclipuri de calitate ridicată, partea superioară a produsului se poate încălzi. **NU țineți prea de sus** pentru a evita temperaturile ridicate. Camera se va opri din înregistrat dacă este detectată vreo supraîncălzire.
- Mânerul nu este rezistent la apă. **NU îl scufundați în apă**. Evitați să vărsați lichide pe mâner.

Pentru demontare, țineți apăsat butonul de eliberare de pe mâner și scoateți mânerul.

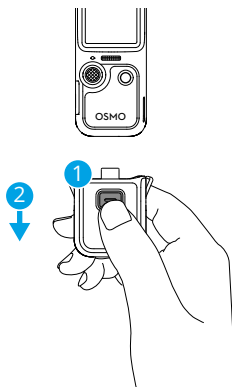

1.3 Mânerul bateriei

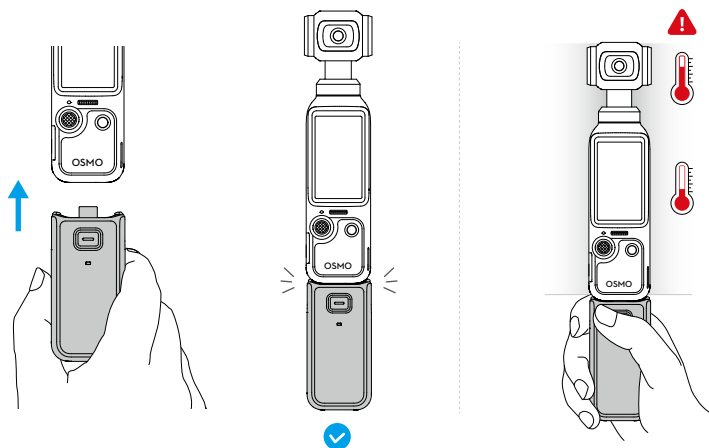

- ⚠ • Dacă înregistrați pe perioade îndelungate videoclipuri de calitate ridicată, partea superioară a produsului se poate încălzi. NU țineți prea de sus pentru a evita temperaturile ridicate. Camera se va opri din înregistrat dacă este detectată vreo supraîncălzire.
- Când mânerul bateriei este montat pe cameră, firmware-ul său va fi actualizat automat în timpul actualizării firmware-ului camerei. Va apărea un mesaj pe cameră atunci când actualizarea este finalizată cu succes. NU scoateți mânerul bateriei înainte de finalizarea actualizării.
- Când îl utilizați cu dispozitive audio externe, asigurați-vă că mânerul bateriei este încărcat.
- Asigurați-vă că mânerul bateriei este izolat corespunzător pentru a preveni pericolul de incendiu. NU scăpați și nu loviți mânerul bateriei.
- Dacă un obiect străin obstrucționează portul USB-C, utilizați o suflantă, o perie moale sau alte instrumente pentru a curăța portul USB-C și a îndepărta obiectul străin. Aveți grijă să curățați din interiorul portului spre exterior.
- Mânerul nu este rezistent la apă. NU îl scufundați în apă. Evitați să vărsați lichide pe mâner.
- Pentru a prelungi durata de viață a bateriei, descărcați mânerul bateriei la 50 % din nivelul bateriei, dacă nu îl folosiți timp de cel puțin 10 zile.

Pentru demontare, țineți apăsat butonul de eliberare de pe mânerul bateriei și scoateți mânerul. După demontarea mânerului bateriei, apăsați o dată butonul de eliberare pentru a verifica nivelul bateriei cu ajutorul LED-ului de stare.

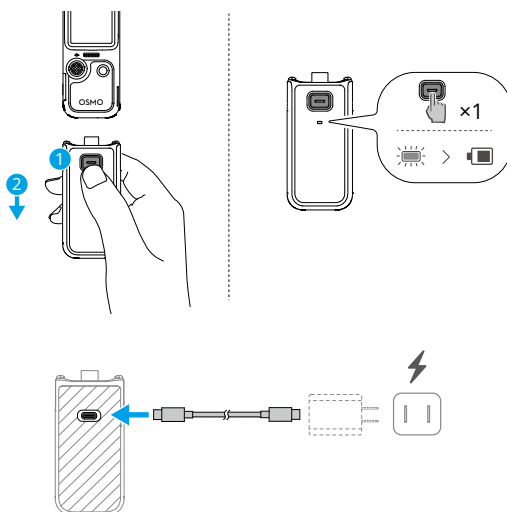

⚠ Înainte de încărcare, asigurați-vă că porturile sunt curate și uscate. Curățați porturile cu o lavetă uscată dacă există depuneri vizibile.

LED de stare

Starea nivelului bateriei

Roșu continuu timp de 3 s și se stinge	1% - 19%
Galben continuu timp de 3 s și se stinge	20% - 49%
Verde continuu timp de 3 s și se stinge	50% - 100%
Clipește roșu de trei ori	0%

Starea nivelului bateriei în timpul încărcării

Clipește verde de patru ori	> 75%
Clipește verde de trei ori	51% - 75%
Clipește verde de două ori	26% - 50%
Verde intermitent	0% - 25%
Oprit	Încărcarea finalizată

Starea sistemului

Clipește în roșu și verde alternativ	Actualizarea firmware
--------------------------------------	-----------------------

Clipsește roșu de două ori

Temperatura ambientală este anormală, iar mânerul bateriei nu poate fi utilizat în acest moment. Așteptați ca temperatura să revină la normal.

Clipsește în galben

Actualizarea firmware-ului a eșuat (conectați-vă la cameră și reîncercați actualizarea).

1.4 Lumină de umplere

Atașați și ajustați unghiul:

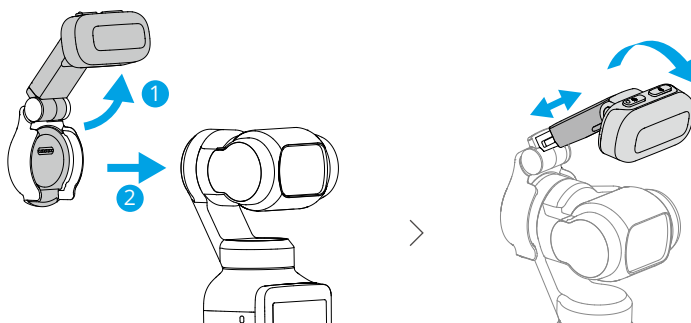

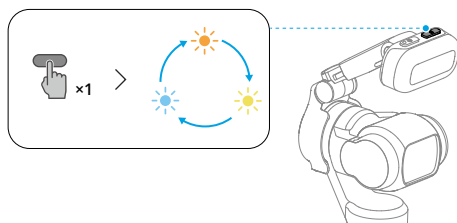

Reglați temperatura culorii:

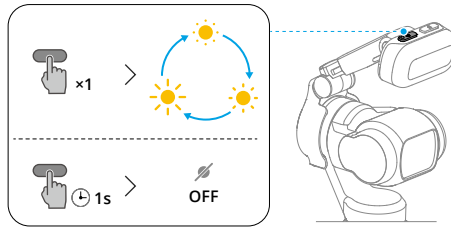

Reglați luminozitatea sau opriți lumina de umplere:



- 💡 • Intrați în Centrul de control și tastați  pentru a porni sau opri rapid lumina de umplere. Tastați  > **Lumină de umplere** pentru a activa funcția de pornire automată pentru selfie-uri sau în condiții de lumină scăzută și pentru a ajusta luminozitatea și temperatura de culoare.
- ⚠️ • Acest produs conține magneți. Nu îl apropiați de carduri magnetice, dispozitive medicale implantabile cum ar fi stimulatoare cardiace, hard disk-uri, cipuri RAM și alte dispozitive, pentru a evita interferențele.
- Înainte de a atașa lumina de umplere, curățați contactele cu o cârpă uscată dacă există depuneri vizibile.
- Atunci când atașați lumina de umplere, asigurați-vă că este aliniată corect cu gimbalul pentru a garanta o fixare sigură.
- Evitați scuturarea excesivă sau mișcările bruște pentru a preveni căderea luminii de umplere.
- When instalați sau utilizați lumina de umplere, evitați coliziunile dintre aceasta și camera gimbalului.
- Înainte de a depozita camera, scoateți lumină de umplere mai întâi componenta, apoi opriți camera.

1.5 Obiectiv cu unghi larg

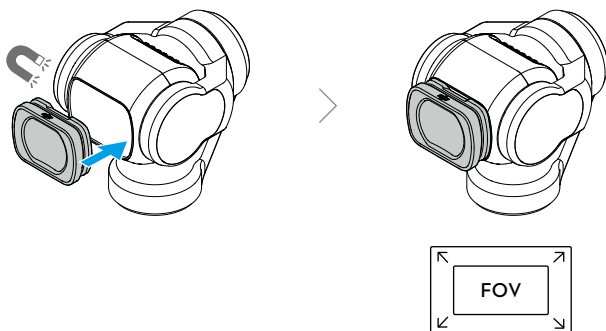

- ⚠ • Obiectivul cu unghi larg nu este potrivit pentru fotografia panoramică.
- Mențineți curate obiectivul camerei și ambele părți laterale ale acestuia. Praful sau nisipul pot zgâria obiectivul cu unghi larg și cauza căderea acestuia.
- Înainte de a depozita camera, scoateți mai întâi obiectivul, apoi opriți camera.

1.6 Mini trepied Osmo

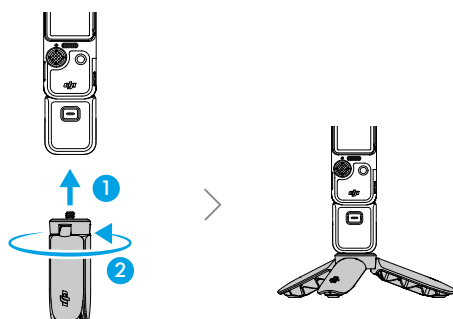

2 Noțiuni introductive

2.1 Pornirea

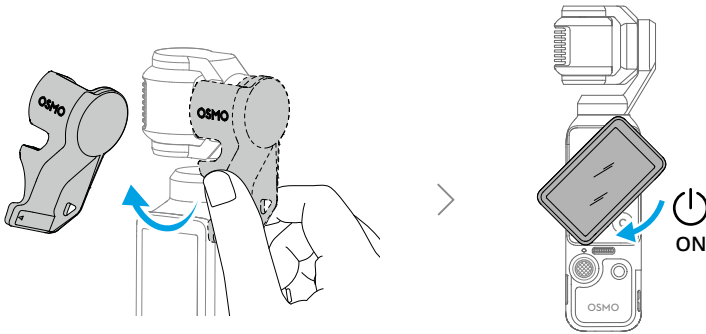

- Când nu înregistrați, apăsați și mențineți apăsat butonul Declanșare/Înregistrare sau rotiți ecranul tactil în sens antiorar pentru a opri alimentarea. Pentru a menține camera pornită după rotire, glisați în jos în vizualizarea camerei pentru a deschide Centrul de control și tastați **ON** > **Rotiți ecranul pentru oprire** pentru a modifica setările.
- Camera are 107 GB spațiu de stocare utilizabil și suportă carduri microSD pentru extinderea stocării. Consultați [Specificațiile](#) pentru cardurile microSD recomandate.

2.2 Activare

Nu omiteți să activați camera folosind Aplicația DJI Mimo înainte de prima utilizare.

1. Scațați codul QR de pe ecran pentru a descărca aplicația Aplicația DJI Mimo.
2. Activați conexiunile Bluetooth și Wi-Fi pe dispozitivul mobil.
3. Lansați Aplicația DJI Mimo pe dispozitivul mobil, tastați pictograma camerei pentru a vă conecta la cameră și apoi urmați instrucțiunile pentru a activa camera.

Când camera este utilizată cu aplicația Aplicația DJI Mimo, puteți monitoriza vizualizarea curentă a camerei, seta parametrii camerei și controla camera cu un dispozitiv mobil.

- Pentru a verifica versiunile sistemului de operare Android și iOS acceptate de aplicație, vizitați <https://www.dji.com/downloads/djiapp/dji-mimo>.

- Interfața și funcțiile aplicației pot varia pe măsură ce versiunea de software se actualizează. Experiența efectivă a utilizatorului se bazează pe versiunea de software utilizată.
-

 Dacă întâmpați probleme la conectarea la Aplicația DJI Mimo, urmați pașii de mai jos:

1. Verificați că ați activat conexiunile Wi-Fi și Bluetooth pe dispozitivul mobil.
 2. Asigurați-vă că aplicația Aplicația DJI Mimo are cea mai recentă versiune de firmware.
 3. În vizualizarea în timp real pe cameră, glisați în jos din partea de sus a ecranului și apăsați  > **Conexiune wireless** > **Resetare conexiune**. Camera va reseta toate conexiunile și parolele Wi-Fi.
-

2.3 Actualizare firmware

O solicitare va apărea în Aplicația DJI Mimo când noul firmware este disponibil. Apăsați pe mesaj și urmați instrucțiunile de pe ecran pentru a actualiza firmware-ul.

 Dacă actualizarea eșuează, urmați pașii pentru depanare.

1. Reporniți camera și Aplicația DJI Mimo.
2. Activați conexiunile Bluetooth și Wi-Fi pe dispozitivul mobil.
3. Conectați camera la Aplicația DJI Mimo și încercați actualizarea din nou.

Contactați asistența DJI dacă actualizarea eșuează din nou.

2.4 Încărcare

Utilizați cablul furnizat pentru a conecta portul USB-C la un încărcător. Se recomandă utilizarea unui încărcător USB-C PD.

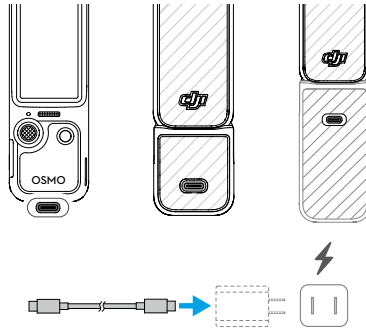

💡 Dacă mânerul bateriei este montat, acesta va începe să se încarce doar după ce bateria din camera portabilă cu gimbal este complet încărcată.

⚠ Înainte de încărcare, asigurați-vă că porturile sunt curate și uscate. Curățați porturile cu o lavetă uscată dacă există depuneri vizibile.

3 Operațiuni de bază

3.1 Funcțiile butoanelor

Joystick 5D

Împingeți la stânga sau la dreapta: Controlați mișcarea camerei pe axa de panoramare.

Împingeți în sus sau în jos: Controlați înclinarea sau zoomul camerei. *

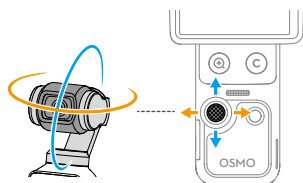

* Cantitatea de mișcare a joystick-ului controlează viteza de rotație a gimbalului și viteza de zoom a camerei. Cu cât joystick-ul este împins mai mult, cu atât gimbalul camerei se rotește sau face zoom mai repede. Pentru a dezactiva această funcție, glisați în jos din partea de sus a vizualizării camerei, tastați  și activați **Blocare introducere**. Această setare permite un control stabil al zoomului.

Apăsăți o singură dată: Reveniți la meniul anterior sau ieșiți din ActiveTrack.

Apăsăți de două ori: Recentrați gimbalul.

Apăsăți de trei ori: Comutați orientarea camerei între înainte și înapoi.

Apăsăți și mențineți apăsat: Blocați gimbalul.



Buton declanșare / înregistrare

Apăsăți o dată în vizualizarea camerei: Faceți o fotografie sau porniți/opriți înregistrarea.

Apăsăți o dată când camera este oprită: Porniți.

Apăsăți și mențineți apăsat: Opriți.

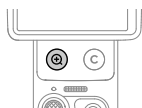

Buton Zoom

Apăsăți o singură dată: Comutați la zoom 2x.

Apăsăți de două ori: Comutați la zoom 4x. *

* Compatibil doar cu anumite moduri de filmare.

Apăsăți o dată la orice nivel de zoom pentru a reveni la zoom 1x.



Buton personalizat

Apăsați și mențineți apăsat: Personalizați funcțiile butoanelor.

În mod implicit:

Apăsați o singură dată: Comutați controlul joystick-ului între înclinarea gimbalului și zoomul camerei.

Apăsați de două ori: Recentrați gimbalul.

Apăsați de trei ori: Blocați/deblocați gimbalul.

3.2 Funcționarea ecranului tactil

Ecran de vizualizare al camerei

După ce camera se pornește, ecranul tactil afișează vizualizarea live.

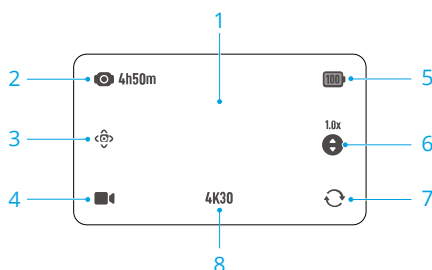

1. Tastați o dată în vizualizarea camerei pentru focalizare și măsurarea expunerii. Tastați de două ori pentru a selecta un **ActiveTrack** subiect.

2. Capacitate de stocare / Timp de înregistrare rămas

3. **Modul gimbal inteligent**

4. **Setarea modului de capturare a imaginilor**

5. Nivelul bateriei

Când mânerul bateriei este montat, tastați pictograma pentru a vedea nivelul bateriei atât al camerei, cât și al mânerului bateriei.

6. Comutarea controlului joystick-ului

Tastați pentru a comuta controlul joystick-ului între înclinarea gimbalului și mărirea camerei.

7. Rotire gimbal

Tastați pentru a comuta orientarea camerei între orientarea înainte și înapoi.

8. Specificații de fotografiere

Glisare în sus - Setarea parametrilor

Glisați în sus din partea de jos a ecranului pentru a seta parametrii pentru fiecare mod de capturare. După ce ați setat parametrii, glisați în jos din partea de sus a ecranului pentru a reveni la vizualizarea live.

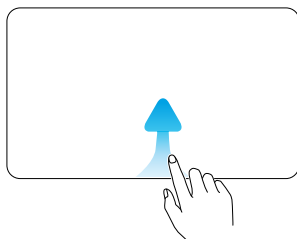

-
- Pot fi setați parametri diferiți în diferite moduri de capturare a imaginilor. Consultați interfața actuală.
-

Glisați spre stânga - Setări imagine și sunet

Glisați spre stânga în vizualizarea camerei pentru a ajusta setările de imagine și sunet. Atingeți **PRO** pentru a ajusta parametrii profesionali.

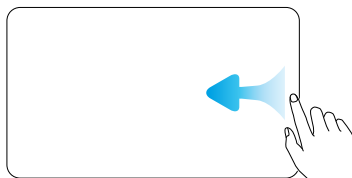

-
- D-Log 10 bit este conceput pentru gradarea profesională a culorilor în etapa de post-editare. În situații cu contrast ridicat sau cu mai multe culori (de ex., grădină, câmp etc.), acesta poate mări intervalul dinamic pentru a oferi mai multe reglaje de culoare în etapa de post-producție. Când este selectat modul de culoare D-Log 10bit, puteți activa Recuperarea culorilor pentru a previzualiza redarea culorilor în vizualizarea camerei.
-

- Modul de focalizare, Înfrumusețare, Efecte de strălucire în aplicație, Ton de film și alte setări sunt, de asemenea, acceptate. Faceți clic pentru a urmări [videoclipul tutorial](#). Tonul de film și Înfrumusețare sunt disponibile numai în modul Video și nu pot fi utilizate simultan.
-

Glisare la dreapta – Redare

Glisați spre dreapta pe ecran pentru a vizualiza ultima filmare realizată.

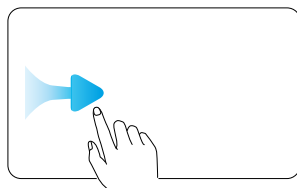

La redarea videoclipului, apăsați lung pe orice zonă goală a ecranului pentru a reda la viteză dublă. În timpul redării, glisați spre stânga de la marginea dreaptă a ecranului pentru a reveni la vizualizarea live.

Glisați în jos - Centrul de control

Glisați în jos din partea de sus a ecranului pentru a accesa centrul de control. Glisați în sus din partea de jos a ecranului pentru a reveni la vizualizarea live.

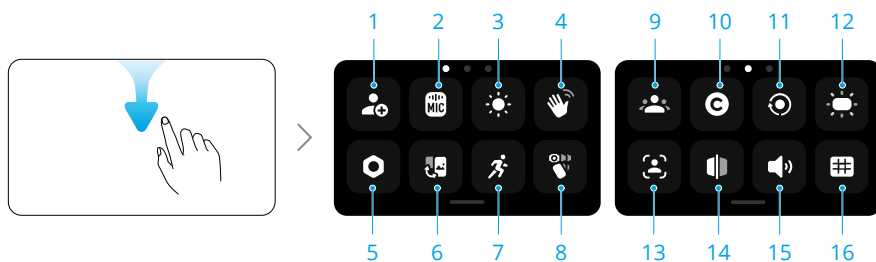

1. Mod personalizat

Salvați setările curente de filmare ca mod personalizat. Modurile personalizate pot fi utilizate direct pentru a fotografia scene similare.

2. Microfon fără fir

Camera se poate conecta simultan la două emițătoare de microfon fără fir DJI. Vizitați site-ul oficial pentru a vedea modelele acceptate.

Urmați instrucțiunile de pe ecran pentru conectare. După conectare, puteți utiliza transmițătorul pentru a controla camera în vederea începerii înregistrării, sunetul fiind capturat de către transmițător.

- ☀️ • Vizitați site-ul DJI și consultați manualul de utilizare al microfonului pentru mai multe informații.



- Când emițătorul este conectat la cameră, tastați setările Microfon fără fir pentru a ajusta parametrii audio ai transmițătorului.
- Intrați în centrul de control, tastați  și activați **Backup audio**. Când este activată, camera va folosi și microfonul încorporat pentru a înregistra sunetul simultan, în timp ce înregistrează video cu un microfon wireless. Această înregistrare de rezervă a sunetului poate fi salvată fie ca fișier .aac separat, fie ca pistă audio suplimentară încorporată în fișierul video. Copierea de siguranță audio nu este compatibilă în modurile de transmisie Timelapse, Webcam și DisplayPort.

3. Luminozitate

Tastați și glisați pentru a regla luminozitatea. Puteți, de asemenea, să activați luminozitatea adaptivă pentru utilizare în aer liber.

4. Control prin gesturi

Când este activată, îndreptați-vă către cameră și efectuați gestul corespunzător pentru a face fotografii, a înregistra videoclipuri sau a controla ActiveTrack:

- Palmă  : Activare/dezactivare ActiveTrack.
- Gest V  : Faceți o fotografie sau porniți/opriți înregistrarea video.



- Pentru a asigura un control optim al gesturilor, efectuați și mențineți gestul la o distanță de maximum 2 metri de cameră și evitați să vă acoperiți capul. Pe ecran va apărea un mesaj atunci când gestul este recunoscut.
- Când **Numai subiecți înregistrați** este activată, doar subiecții înregistrați pot controla camera prin gesturi.

5. Setări

Sunt acceptate și calibrarea gimbalului, oprirea automată și alte setări. Caracteristicile principale sunt următoarele:

Direcție de pornire a gimbalului

Setați direcția în care este orientată camera la pornire. Ultima setare: dacă modul gimbalului este setat la Urmărire sau Înclinare blocată, camera va fi orientată înainte sau înapoi. Dacă modul gimbalului este FPV, camera se va roti pentru a reveni la orientarea pe care o avea la ultima oprire.

Mod portabil

După activare, camera se va roti și se va bloca în modul selfie, iar modul gimbalului se va schimba la Înclinare blocată. Apăsăți de două ori pe ecran pentru a recentra gimbalul. Glisați în sus pentru a ieși din modul portabil. În modul purtat, se recomandă utilizarea camerei împreună cu Adaptor de extensie (comercializat separat).

Anti-pâlpâire Tastați pentru a selecta frecvența anti-pâlpâire pentru a reduce efectul de pâlpâire cauzat de lumini fluorescente sau de ecrane TV atunci când capturați imagini în interior. Selectați frecvența anti-pâlpâire în funcție de frecvența rețelei electrice din regiune. Frecvența anti-pâlpâire implicită este setată la Auto (Automat).

Cod temporal Resetați codul temporal sau sincronizați cu ora sistemului. Codul temporal al camerei poate fi sincronizat cu un sincronizator de cod temporal utilizând portul USB-C.
Tastați **Afișare cod temporal** pentru a afișa codul temporal în vizualizarea live.

6. Comutarea între modurile Peisaj și Portret

Tastați și selectați orientările de capturare a imaginilor: Rotire automată, Peisaj și Portret.

7. Viteza de rotație

Tastați pentru a regla viteza de urmărire a gimbalului.

8. Selectarea modului gimbalului

9. Înregistrare subiect

Înregistrează și gestionează subiectul. Subiecții înregistrați pot fi prioritizați pentru autofocus, control prin gesturi și Urmărire Spotlight.

10. Buton personalizat

Personalizați funcțiile butoanelor.

11. Înregistrare la rotirea ecranului

Când această funcție este activată, înregistrarea imaginilor va porni imediat ce rotiți ecranul tactil spre dreapta pentru a porni camera. Setările anterioare sunt utilizate în mod prestabilit.



- După înregistrare, camera se va opri automat dacă este lăsată inactivă timp de două secunde.
 - Când rotiți din nou ecranul în timpul înregistrării:
 - Dacă orientarea de înregistrare este setată la Rotire automată sau Peisaj, înregistrarea se oprește și camera se va opri după două secunde.
 - Dacă orientarea de înregistrare este setată la Portret, înregistrarea va continua.
-

12. Comutator lumină de umplere

13. FT (selfie)

Când gimbalul este în orientare selfie, camera urmărește automat subiectul care ocupă cea mai mare zonă din cadru. Urmărirea se oprește atunci când orientarea gimbalului este inversată.

14. Inversare pentru selfie

Atunci când este activată, filmarea realizată în modul selfie este oglindită automat pentru a se potrivi cu previzualizarea.

15. Sunete

Tastați pentru a seta volumul.

16. Linii de referință

Afișează linii de referință în vizualizarea camerei pentru a ajuta la compoziție.

4 Utilizarea produsului

4.1 Setarea modului de capturare a imaginilor

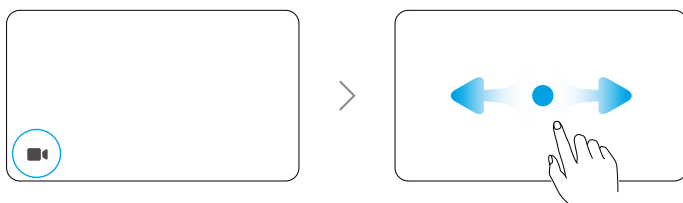

1. Tastați pictograma pentru a intra în pagina de comutare a modului.
2. Glisați pentru a selecta un mod de fotografiere.
3. Tastați modul de filmare selectat sau glisați în sus de la baza ecranului pentru a reveni la vizualizarea live.

4.2 Selectarea modului gimbalului

Glisați în jos din partea de sus a ecranului pentru a accesa centrul de control. Tastați pictograma pentru a selecta modul gimbalului. Faceți clic pentru a urmări [videoclipul tutorial](#).

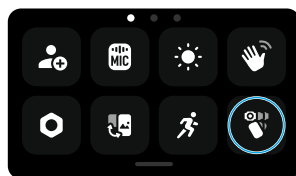

Urmărire

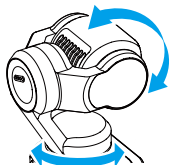

Axa de panoramare și axa de înclinare urmează mânerul, în timp ce axa de rotație rămâne la nivel.

Modul Urmărire este selectat în mod implicit și este potrivit pentru majoritatea scenariilor, inclusiv vloguri și selfie-uri.

Înclinare blocată

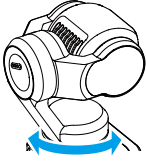

Numai axa de panoramare urmează mânerul, în timp ce axa de înclinare este blocată și axa de rotire rămâne orizontală. Acest mod este potrivit pentru cadre cu mișcări de apropiere/îndepărtare și mișcări laterale.

Camera se rotește liber și urmărește mișcarea mânerului. Acest mod este potrivit pentru cadre creative sau filmări imersive din perspectivă subiectivă (first-person view).

FPV / FPV ⊥



FPV

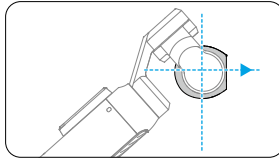

Camera rămâne orientată orizontal înaintea atunci când este pornită sau recentrată.

FPV ⊥

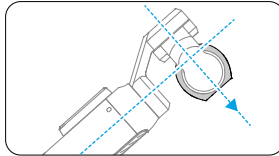

Camera rămâne perpendiculară pe mâner la pornire sau la recentrare.

4.3 ActiveTrack

Când vă aflați în modul Fotografie sau Video, tastați de două ori pe ecranul tactil pentru a selecta un subiect și a activa ActiveTrack. Astfel, camera cu gimbal va urmări automat subiectul selectat. Apăsăți joystickul 5D sau tastați ecranul tactil pentru a părăsi ActiveTrack.

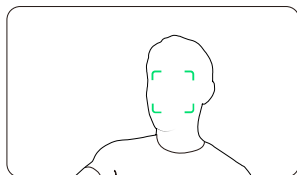

! ActiveTrack nu este disponibil în Panorama, Timelapse, Motionlapse, SpinShot sau atunci când utilizați modul FPV cu camera ținută orizontal.

4.4 Modul gimbal inteligent

În modul Video, tastați pictograma pentru a selecta modul gimbal inteligent și retastați pentru a ieși.

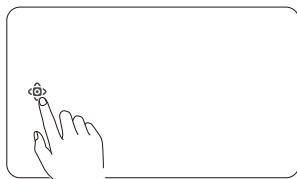

Urmărire Spotlight

După începerea înregistrării, camera prioritizează urmărirea subiecților înregistrați. Dacă nu este înregistrat niciun subiect, camera va urmări automat subiectul cel mai apropiat de centrul cadrului.

Încadrare Dinamică

Folosind joystick-ul 5D, selectați poziția subiectului în vizualizarea în timp real pe baza raportului de aur sau a regulii treimilor. După ce subiectul intră în cadru, apăsați joystick-ul pentru a urmări subiectul, menținând-l în poziția selectată.

SpinShot

Apăsați o dată joystick-ul sau tastați pictograma de pe ecran pentru a porni modul SpinShot. Camera se va roti la 90° sau 180° pentru a captura imagini, creând un efect cinematografic distinctiv.

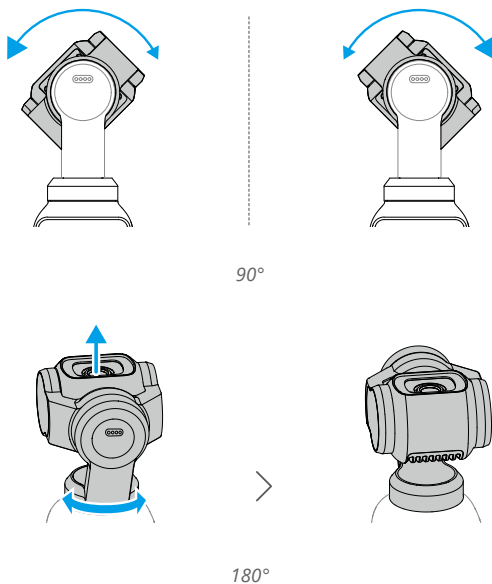

4.5 Modul cameră web

Produsul poate funcționa ca o cameră web pe un computer. Porniți produsul și conectați-l la un computer cu un cablu USB. Tastați **Cameră web** pe cameră pentru a intra în modul Cameră web, iar camera va funcționa ca dispozitiv de intrare pentru camera web. În partea de jos a ecranului se afișează Cameră web.

Apăsați butonul declanșare/înregistrare pentru a începe înregistrarea. Utilizatorii pot previzualiza videoclipurile înregistrate după ieșirea din modul cameră web.

⚠ Asigurați-vă că dispozitivul este răcit în mod adecvat în timpul utilizării. Deconectați dispozitivul imediat după ce filmarea este finalizată.

4.6 Stocarea și transferul filmărilor

- ⚠**
- Se recomandă utilizarea cablului de date furnizat pentru a asigura o conexiune sigură. Dacă utilizați cabluri de la terți, alegeți unele sigure și fiabile pentru a asigura performanța și siguranța dispozitivului.
 - Asigurați-vă că slotul cardului microSD și cardul microSD sunt curate și nu conțin obiecte străine în timpul utilizării.

- NU scoateți cardul microSD în timpul înregistrării. În caz contrar, cardul microSD se poate deteriora și poate provoca pierderea datelor.
 - Înainte de a realiza fotografii sau videoclipuri importante, realizați câteva fotografii de test pentru a verifica funcționarea corectă a camerei.
 - Asigurați-vă că realizați o copie de siguranță a tuturor datelor importante stocate în memoria internă sau pe cardul microSD. Datele nu pot fi restabilite dacă sunt deteriorate sau pierdute.
-

Spațiu de depozitare

Glișați în jos din partea de sus a ecranului și apoi glisați la stânga pentru a verifica informațiile de stocare.

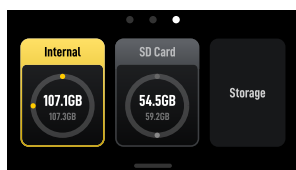

Camera are spațiu de stocare încorporat și acceptă, de asemenea, extinderea spațiului de stocare prin instalarea unui card microSD.

Atingeți **Stocare** pentru a formata stocarea internă sau cardul microSD.

! **Formatarea va șterge definitiv toate datele. Asigurați-vă că faceți o copie de rezervă a tuturor datelor necesare înainte de formatare.**

Transferul fișierelor

- Când transferați fișiere prin cabluri, dacă aparatul foto nu poate recunoaște automat dispozitivul conectat, intrați în centrul de control, tastați **☉ > USB mode**, și reconectați aparatul foto.
-

Transferul fișierelor pe un dispozitiv mobil

- Conectați camera la Aplicația DJI Mimo, tastați pictograma album pentru a previzualiza fotografiile și videoclipuri. Faceți clic pe **↓** pentru a descărca fotografiile și videoclipuri.

- Puteți, de asemenea, transfera fotografiile și videoclipurile prin cabluri. Utilizați cablul furnizat pentru a conecta dispozitivul mobil. După conectare, vizualizați și transferați fotografiile și videoclipurile folosind albumul dispozitivului sau funcția de gestionare a fișierelor.

Fotografiile și videoclipurile pot fi partajate direct din Aplicația DJI Mimo către platformele de socializare.

Transferarea fișierelor către un computer

Porniți camera și conectați-o la un computer, prin intermediul unui cablu USB-C. După conectarea la computer, se va afișa o fereastră pop-up. Tastați Transfer fișier: USB pentru a descărca fișierele de pe cameră pe computer. Atunci când transferați un fișier, camera nu poate face fotografii sau înregistra videoclipuri.

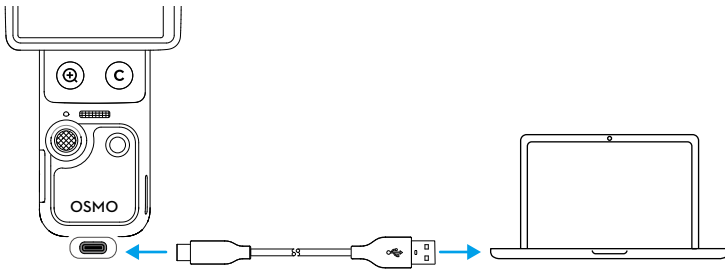

💡 Reconectați aparatul la computer dacă transferul de fișiere se întrerupe.

⚠️ După ce transferul de fișiere este finalizat, **NU** deconectați imediat dispozitivul pentru a preveni pierderea de date. Așteptați apariția mesajului „se poate elimina în siguranță” pe computer înainte de a deconecta dispozitivul.

4.7 Note de utilizare

1. Componentele complexe din dispozitiv se pot deteriora în urma impactului și cauza funcționarea defectuoasă a gimbalului. Efectuați operațiunile cu grijă. Evitați contactul produsului cu nisip și praf pentru a proteja dispozitivul.
2. Asigurați-vă că gimbalul nu este obstrucționat atunci când dispozitivul este pornit.
3. NU reglați manual frecvent blocarea axei pentru a evita defectarea funcției de blocare a axei.

4. Produsul nu este rezistent la apă. NU vărsați lichide pe produs și nu folosiți detergenți lichizi. Utilizați doar o cârpă moale uscată pentru a curăța produsul.
5. NU acoperiți și nu atingeți zona de ventilare a produsului, deoarece se poate încălzi în timpul utilizării. Dacă se încălzește, camera va întrerupe capturarea imaginilor.
6. NU utilizați produsul în medii cu vibrații de înaltă amplitudine (cum ar fi instalarea pe ghidonul unei motociclete sau biciclete). În caz contrar, gimbalul se poate deteriora.
7. Frecarea ușoară dintre cadrul ecranului și corp este un fenomen normal și nu afectează utilizarea la rotirea ecranului.
8. NU expuneți obiectivul camerei într-un mediu cu raze laser, cum ar fi un spectacol cu laser, pentru a evita deteriorarea senzorului camerei.
9. Zgâlțâirea camerei în timpul pornirii poate provoca eșecul pornirii. Țineți camera nemișcată în timpul pornirii.
10. După oprirea camerei, atașați clema gimbalului pentru a preveni deteriorările cauzate de mișcări neintenționate. Clema gimbalului include un orificiu pentru șnur care poate fi folosit cu o curea pentru a ajuta la prevenirea pierderii clemei. NU folosiți orificiul pentru șnur de pe clema gimbalului pentru a atârna sau susține camera, deoarece clema se poate slăbi și poate provoca căderea camerei.

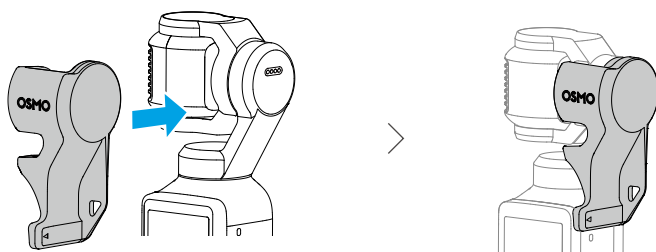

Baterie

1. NU utilizați baterii neoficiale. DJI nu își asumă nicio responsabilitate pentru daunele cauzate de bateriile care nu sunt oferite de DJI.
2. Utilizați bateria în intervalul de temperatură specificat la <https://www.dji.com/osmo-pocket-4/specs>. Utilizarea bateriei într-un mediu cu temperatură ridicată va duce la incendii sau explozie. Înainte de a utiliza bateria într-un mediu cu temperatură scăzută, se recomandă încărcarea completă a bateriei într-un mediu cu temperatură normală. Încărcarea bateriei la temperatura ideală poate prelungi durata de viață a bateriei.
3. Descărcați și încărcăți complet bateria o dată la trei luni pentru a o păstra în stare bună.

4. Bateria este proiectată să oprească încărcarea când bateria este încărcată complet. Este bine să supravegheați progresul de încărcare și să deconectați încărcătorul când bateria s-a încărcat complet.
5. Când tensiunea bateriei este prea scăzută, aceasta va intra în modul de putere scăzută. Încărcarea bateriei va determina ieșirea din modul de putere scăzută.
6. NU depozitați bateria pentru o perioadă îndelungată după o descărcare completă. În caz contrar, bateria se poate supra-descărca, iar elementii bateriei pot suferi daune ireparabile.
7. Descărcați bateria la 40-65% dacă nu este folosită timp de cel puțin 10 zile. Astfel, durata de viață a bateriei se poate prelungi foarte mult.

5 Specificații

Pentru specificații, vizitați următorul site web.

<https://www.dji.com/osmo-pocket-4/specs>



Contact
ASISTENȚĂ DJI

Acest conținut se poate modifica fără notificare prealabilă.

Descărcați cea mai recentă versiune de la



<https://www.dji.com/osmo-pocket-4/downloads>

Dacă aveți întrebări despre acest document, contactați echipa DJI trimițând un mesaj la adresa **DocSupport@dji.com**.

DJI și OSMO sunt mărci comerciale ale DJI.

Drepturi de autor © 2026 DJI Toate drepturile rezervate.