

dji OSMO POCKET 4

Podręcznik użytkownika

v1.0 2026.04





Ten dokument jest chroniony prawami autorskimi firmy DJI z zastrzeżeniem wszystkich praw. O ile DJI nie wyda innej zgody, użytkownik nie ma prawa do korzystania z dokumentu lub jakiegokolwiek jego części poprzez jego powielanie, przekazywanie lub sprzedaż. Należy wyłącznie korzystać z tego dokumentu i jego zawartości jako instrukcji obsługi produktów DJI. Dokumentu nie należy wykorzystywać do innych celów.

W przypadku nieścisłości pomiędzy różnymi wersjami pierwszeństwo ma wersja angielska.

Wyszukiwanie według słów kluczowych

Aby znaleźć odpowiedni temat, wyszukuj, wpisując słowa kluczowe w rodzaju „akumulator” czy „instalacja”. Jeżeli czytasz ten dokument w programie Adobe Acrobat Reader, aby rozpocząć wyszukiwanie, naciśnij klawisze Ctrl+F w systemie Windows lub Command+F w systemie Mac.

Przechodzenie do tematu

W spisie treści znajduje się pełna lista tematów. Aby przejść do właściwej sekcji, kliknij wybrany temat.

Drukowanie dokumentu

Niniejszy dokument można wydrukować w wysokiej rozdzielczości.

Korzystanie z instrukcji

Legenda

⚠ Ważne

💡 Podpowiedzi i wskazówki

📄 Odwołanie

Przeczytaj przed rozpoczęciem użytkowania

DJI™ udostępnia filmy instruktażowe i następujące dokumenty:

1. „Zasady bezpieczeństwa”
2. „Skrócony przewodnik ”
3. „Instrukcję obsługi”

Przed pierwszym użyciem zalecamy obejrzenie wszystkich filmów instruktażowych i zapoznanie się ze „Zasady bezpieczeństwa”. Przed pierwszym użyciem zapoznaj się ze „Skrócony przewodnik ” i korzystaj z niniejszej „Instrukcję obsługi” w celu uzyskania bardziej szczegółowych informacji.

Samuczki wideo

Przejdź do poniższego adresu lub zeskanuj kod QR, aby obejrzeć filmy instruktażowe, które pokazują, jak bezpiecznie korzystać z drona:



<https://www.dji.com/osmo-pocket-4/video>

Spis treści

Korzystanie z instrukcji	3
Legenda	3
Przeczytaj przed rozpoczęciem użytkowania	3
Samouczki wideo	3
1 Charakterystyka produktu	6
1.1 Informacje ogólne	6
1.2 Uchwyt z gwintem 1/4"	8
1.3 Uchwyt akumulatora	9
1.4 Światło wypełniające	11
1.5 Obiektyw szerokokątny	13
1.6 Ministatyw Osmo	13
2 Pierwsze kroki	14
2.1 Włączanie	14
2.2 Aktywacja	14
2.3 Aktualizacja oprogramowania sprzętowego	15
2.4 Ładowanie	16
3 Czynności podstawowe	17
3.1 Funkcje przycisków	17
3.2 Obsługa ekranu dotykowego	19
Widok z kamery	19
Przesuń w górę – ustawienia parametrów	20
Przeciągnij w lewo – ustawienia obrazu i dźwięku	20
Przesuń w prawo – odtwarzanie	21
Przesuń w dół — Centrum sterowania	21
4 Korzystanie z urządzenia	25
4.1 Ustawianie trybu nagrywania	25
4.2 Wybór trybu gimbala	25
4.3 ActiveTrack	26
4.4 Tryb inteligentnego gimbala	27
4.5 Tryb kamery internetowej	28
4.6 Przechowywanie i przesyłanie materiału filmowego	28
Przestrzeń dyskowa	29
Przenoszenie plików	29
Przenoszenie plików na urządzenie mobilne	30
Przenoszenie plików do komputera	30
4.7 Informacje dotyczące użytkowania	30

Akumulator	31
5 Dane techniczne	33

1 Charakterystyka produktu

Różne zestawy zawierają różne akcesoria. Akcesoria można kupić osobno. Odwiedź [oficjalny sklep](#), aby zobaczyć pełną listę kompatybilnych akcesoriów.

Akcesoria	Zestaw standardowy	Zestaw kreatora	Zestaw podstawowy
Uchwyt do gimbała Osmo Pocket 4 (zwane dalej „zacisk gimbała”)	✓	✓	-
Uchwyt Osmo Pocket 4 z gwintem 1/4" (zwane dalej „uchwyt z gwintem 1/4”)	✓	✓	✓
Światło wypełniające Osmo Pocket 4 (zwane dalej „światło wypełniające”)	-	✓	-
Ministatyw Osmo	-	✓	-
Obiektyw szerokokątny Osmo Pocket 3	-	✓	-
Uchwyt akumulatora Osmo Pocket 4 (zwane dalej „uchwyt akumulatora”)	-	-	-

1.1 Informacje ogólne

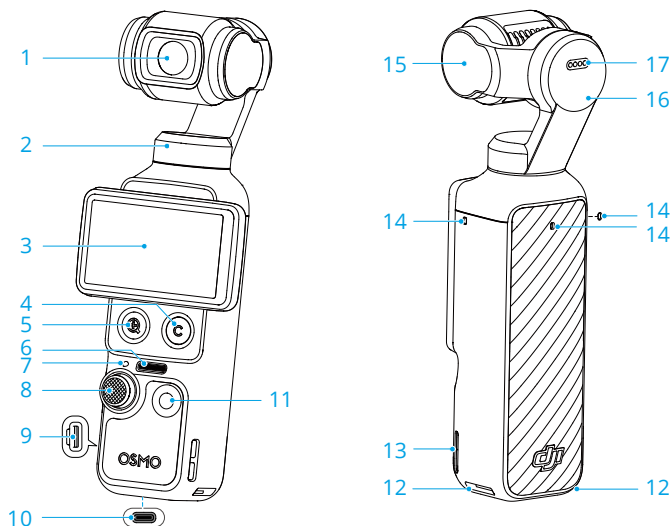

1. Kamera

2. Silnik panoramowania
3. Obracany ekran dotykowy
4. Przycisk niestandardowy
5. Przycisk powiększania
6. Głośnik
7. Wskaźnik LED statusu

Sposób migania	Opis
Świeci na zielono	Gotowość do użycia
Tymczasowo wyłączony i świeci na zielono	Wykonywanie zdjęcia
Miga powoli na czerwono	Nagrywanie wideo
Miga szybko trzy razy na czerwono	Wyłączanie lub stan bliski wyłączeniu z powodu rozładowania akumulatora
Miga na przemian na czerwono i zielono	Aktualizacja oprogramowania sprzętowego

8. Joystick 5D
9. Gniazdo karty microSD (z osłoną)

 Osłona gniazda karty microSD nie jest wodoodporna. NIE NALEŻY mocno ciągnąć za osłonę.

10. Port USB-C
11. Przycisk migawki/nagrywania
12. Gniazdo szybkołączki
13. Otwór na pasek
14. Mikrofony

 Aby zapewnić lepszą jakość dźwięku, NIE NALEŻY blokować mikrofonów podczas nagrywania filmu.

15. Silnik pochylenia
16. Silnik azymutu
17. Kontakty

 Upewnij się, że styki są czyste i suche przed przymocowaniem jakichkolwiek akcesoriów.

1.2 Uchwyt z gwintem 1/4"

Przymocuj uchwyt z gwintem 1/4" do kamery, aby zapewnić sobie wygodniejszy chwyt.

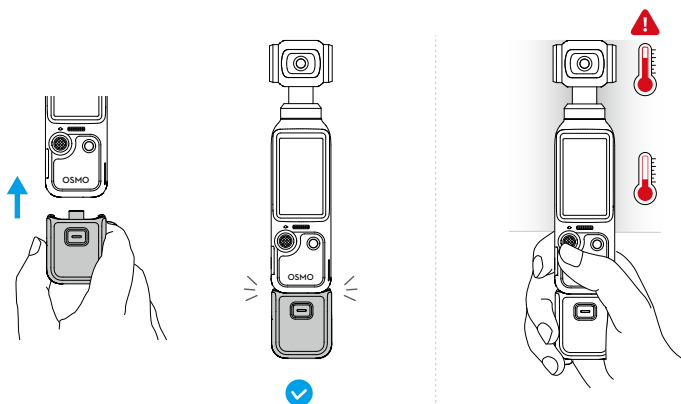

- ⚠️ • Przy długotrwałym nagrywaniu filmów o wysokich parametrach górna część urządzenia może się nagrzewać. Aby uniknąć narażenia na wysoką temperaturę, **NIE** trzymaj kamery za górną część. Kamera przestanie filmować po wykryciu przegrzania.
- Uchwyt nie jest wodoodporny. **NIE WOLNO** upuszczać go do wody. Nie dopuszczaj do rozlania jakichkolwiek płynów na uchwyt.

Podczas odłączania należy nacisnąć i przytrzymać przycisk zwalniający na uchwycie i odłączyć uchwyt.

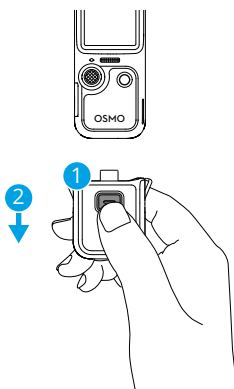

1.3 Uchwyt akumulatora

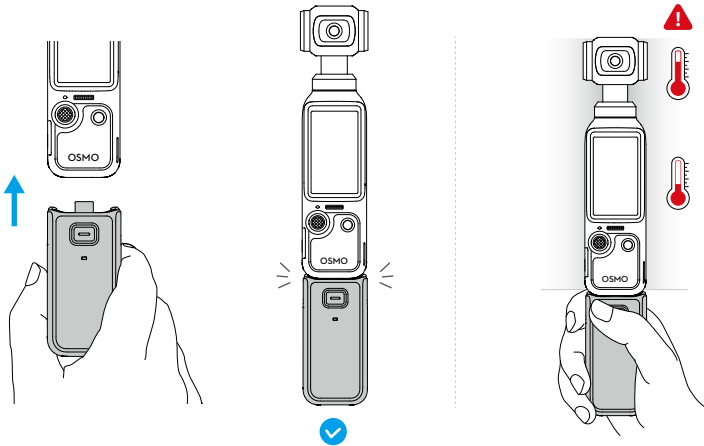

- ⚠ • Przy długotrwałym nagrywaniu filmów o wysokich parametrach górna część urządzenia może się nagrzewać. Aby uniknąć narażenia na wysoką temperaturę, **NIE** trzymaj kamery za górną część. Kamera przestanie filmować po wykryciu przegrzania.
- Po przymocowaniu uchwytu akumulatora do kamery jego oprogramowanie sprzętowe zaktualizuje się automatycznie podczas aktualizacji oprogramowania sprzętowego kamery. Po zakończeniu aktualizacji w kamerze wyświetli się komunikat. **NIE WOLNO** odłączać uchwytu akumulatora przed zakończeniem aktualizacji.
- Sprawdź, czy uchwyt akumulatora jest naładowany w przypadku korzystania z zewnętrznych urządzeń fonicznych.
- Sprawdź, czy uchwyt akumulatora jest odpowiednio izolowany, aby zapobiec zagrożeniom pożarowym. **NIE** upuszczaj ani nie uderzaj uchwytu akumulatora.
- Jeśli dostęp do portu USB-C utrudnia jakieś zanieczyszczenie, do wyczyszczenia portu należy użyć sprężonego powietrza, miękkiej szczotki lub innych narzędzi. Szczotki należy używać od wewnątrz do zewnętrznej części portu.
- Uchwyt nie jest wodoodporny. **NIE WOLNO** upuszczać go do wody. Nie dopuszczaj do rozlania jakichkolwiek płynów na uchwyt.
- Jeśli uchwyt akumulatora nie będzie używany przez co najmniej 10 dni, należy go rozładować do poziomu 50% celem wydłużenia żywotności.

Podczas odłączania należy nacisnąć i przytrzymać przycisk zwalniający na uchwycie akumulatora i odłączyć uchwyt. Po odłączeniu uchwytu akumulatora naciśnij raz przycisk zwalniający, aby sprawdzić poziom naładowania akumulatora na wskaźniku LED statusu.

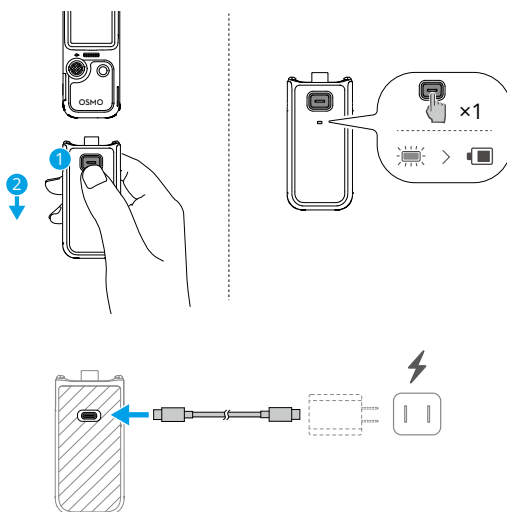

⚠ Przed przystąpieniem do ładowania upewnij się, że porty są czyste i suche. Porty, na których nagromadził się osad, należy wyczyścić czystą, suchą szmatką.

Wskaźnik LED statusu

Status poziomu naładowania akumulatora

Świeci się na czerwono przez 3 s i gaśnie	1–19%
Świeci się na żółto przez 3 s i gaśnie	20–49%
Świeci się na zielono przez 3 s i gaśnie	50–100%

Miga trzy razy na czerwono 0%

Status poziomu naładowania akumulatora podczas ładowania

Miga cztery razy na zielono	>75%
Miga trzy razy na zielono	51–75%
Miga dwa razy na zielono	26–50%
Miga na zielono	0–25%
Wył.	Ładowanie zakończone

Status systemu

Miga na przemian na czerwono i zielono Aktualizacja oprogramowania sprzętowego

Miga dwa razy na czerwono

Temperatura otoczenia jest nieprawidłowa, a uchwytu akumulatora nie można w tej chwili używać. Zaczekaj, aż temperatura wróci do normy.

Miga na żółto

Aktualizacja oprogramowania sprzętowego nie powiodła się (podłącz kamerę i spróbuj zaktualizować ponownie)

1.4 Światło wypełniające

Przymocuj i wyreguluj kąt:

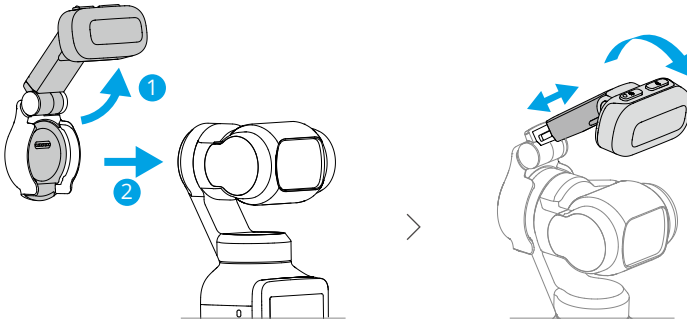

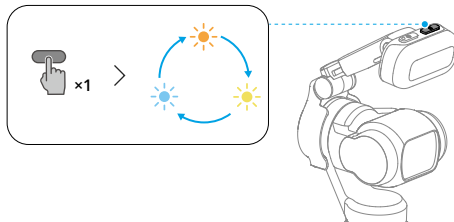

Dostosuj temperaturę kolorów:

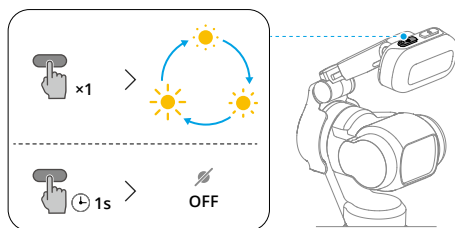

Dostosuj jasność lub wyłącz światło wypełniające:



-
- Przejdź do Centrum sterowania i dotknij ikony , aby szybko włączyć lub wyłączyć światło wypełniające. Dotknij opcji  > **Światło wypełniające**, aby włączyć funkcję automatycznego włączania podczas robienia selfie lub w warunkach słabego oświetlenia oraz aby dostosować jasność i temperaturę barwową.
-
-  Niniejszy produkt zawiera magnesy. Aby uniknąć zakłóceń, produkt należy trzymać z dala od kart magnetycznych, wszczepialnych urządzeń medycznych, takich jak rozruszniki serca, dysków twardych, układów pamięci RAM i innych urządzeń.
 - Jeśli zauważysz zabrudzenia na stykach, przed przymocowaniem światła wypełniającego wyczyść je suchą ściereczką.
 - Aby zapewnić stabilne mocowanie, podczas montowania światła wypełniającego upewnij się, że leży równo z gimbałem.
 - Unikaj nadmiernego potrząsania lub gwałtownych ruchów, aby zapobiec odpadnięciu światła wypełniającego.
 - Podczas instalowania lub używania światła wypełniającego unikaj zderzeń między tym światłem a kamerą na gimbalu.
 - Przed schowaniem kamery zdejmij najpierw światło wypełniające, a następnie wyłącz kamerę.
-

1.5 Obiektyw szerokokątny

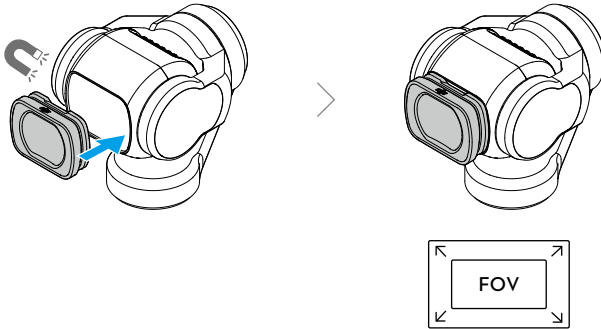

- Obiektyw szerokokątny* nie jest odpowiedni do fotografii panoramicznej.
- Utrzymuj czystość obiektywu kamery i obu stron obiektywu szerokokątnego. Kurz lub piasek mogą zarysować obiektyw i spowodować jego odpadnięcie od kamery.
- Przed schowaniem kamery zdejmij najpierw obiektyw, a następnie wyłącz kamerę.

1.6 Ministatyw Osmo

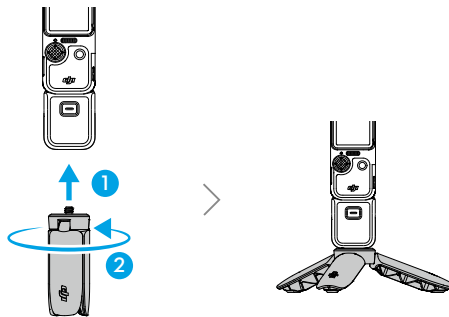

2 Pierwsze kroki

2.1 Włączanie

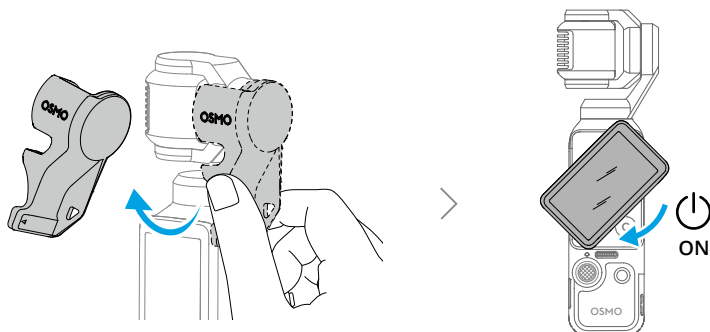

- Aby wyłączyć zasilanie, naciśnij i przytrzymaj przycisk Migawka/nagrywanie lub obróć ekran dotykowy w lewo, gdy materiał nie jest nagrywany. Aby upewnić się, że po obróceniu kamera będzie włączona, przesunij palcem w dół w widoku z kamery, aby otworzyć Centrum sterowania, a następnie dotknij opcji **☉ > Obróć ekran, aby wyłączyć**, aby zmienić ustawienia.
- Kamera ma 107 GB dostępnej pamięci i obsługuje karty microSD do rozszerzenia pamięci. Zalecane karty microSD można znaleźć w sekcji [Specyfikacje](#).

2.2 Aktywacja

Przed pierwszym użyciem należy sprawdzić, czy kamera została aktywowana za pomocą aplikacji Aplikacja DJI Mimo.

1. Zeskanuj kod QR na ekranie, aby pobrać aplikację Aplikacja DJI Mimo.
2. Włącz łączność Wi-Fi i Bluetooth w urządzeniu mobilnym.
3. Uruchom aplikację Aplikacja DJI Mimo w urządzeniu mobilnym. Dotknij ikony kamery, aby się z nią połączyć. Następnie postępuj zgodnie z instrukcjami, aby aktywować kamerę.

W przypadku współpracy kamery z aplikacją Aplikacja DJI Mimo można monitorować widok na żywo z kamery, ustawiać parametry kamery i sterować kamerą za pomocą urządzenia mobilnego.

-
- Aby sprawdzić wersje systemów operacyjnych Android i iOS obsługiwane przez aplikację, odwiedź stronę <https://www.dji.com/downloads/djiapp/dji-mimo>.
 - Zarówno interfejs jak i funkcje aplikacji mogą się różnić w zależności od aktualizowanej wersji oprogramowania. Rzeczywiste wrażenia użytkownika zależą od wersji używanego oprogramowania.

-
- 💡 W przypadku problemów z połączeniem z aplikacją Aplikacja DJI Mimo wykonaj następujące czynności:
1. Sprawdź, czy w urządzeniu mobilnym włączona jest łączność Bluetooth i Wi-Fi.
 2. Upewnij się, że aplikacja Aplikacja DJI Mimo ma najnowszą wersję oprogramowania sprzętowego.
 3. W widoku na żywo, przesunij palcem w dół od góry ekranu i stuknij **⦿ > Połączenie bezprzewodowe > Zresetuj połączenie**. Kamera zresetuje wszystkie połączenia i hasła Wi-Fi.

2.3 Aktualizacja oprogramowania sprzętowego

Kiedy dostępne będzie nowe oprogramowanie sprzętowe, w aplikacji Aplikacja DJI Mimo pojawi się monit. Dotknij monitu i postępuj zgodnie z instrukcjami wyświetlanymi na ekranie.

-
- 💡 Jeśli aktualizacja nie powiedzie się, postępuj zgodnie z instrukcjami rozwiązywania problemów.
1. Uruchom ponownie kamerę i Aplikacja DJI Mimo.
 2. Włącz łączność Wi-Fi i Bluetooth w urządzeniu mobilnym.
 3. Połącz kamerę z aplikacją Aplikacja DJI Mimo i spróbuj ponownie przeprowadzić aktualizację.

Jeśli aktualizacja ponownie się nie powiedzie, skontaktuj się z działem pomocy technicznej firmy DJI.

2.4 Ładowanie

Użyj dołączonego przewodu, aby podłączyć port USB-C do ładowarki. Zaleca się używanie ładowarki USB-C PD.

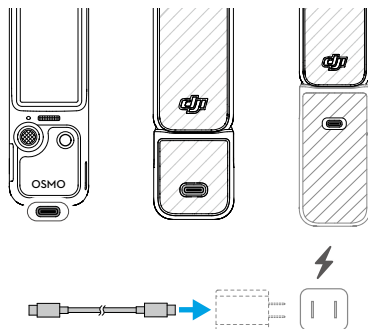

-
- 💡 Jeśli uchwyt akumulatora jest zamontowany, nie rozpocznie się jego ładowanie, zanim nie zostanie w pełni naładowany akumulator samej kamery.
 - ⚠️ Przed przystąpieniem do ładowania upewnij się, że porty są czyste i suche. Porty, na których nagromadził się osad, należy wyczyścić czystą, suchą szmatką.
-

3 Czynności podstawowe

3.1 Funkcje przycisków

Joystick 5D

Pchnij w lewo lub w prawo: Sterowanie ruchem kamery w osi obrotu.

Pchnij w górę lub w dół: Sterowanie pochyleniem lub powiększaniem obrazu z kamery. *

* Stopień wychylenia joysticka wpływa na prędkość obrotu gimbalu i szybkość powiększania obrazu. Im dalej wychylišz drążek, tym szybciej kamera na gimbalu będzie się obracać lub przybliżać/oddalać obraz. Aby wyłączyć tę funkcję, przesunij palcem w dół od górnej krawędzi widoku z kamery, dotknij ikony , a następnie włącz opcję **Blokada wejścia**. To ustawienie umożliwia stabilne sterowanie powiększeniem.

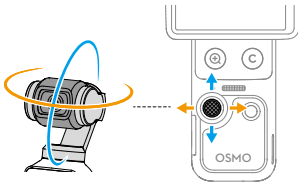

Naciśnij raz: Wróć do poprzedniego menu lub wyjdź z ActiveTrack.

Naciśnij dwa razy: Ponowne wyśrodkuj gimbal.

Naciśnij trzy razy: Przełączanie kamery między kierunkiem do przodu i do tyłu.

Naciśnij i przytrzymaj: Zablokowanie gimbalu.



Przycisk migawki/nagrywania

Naciśnij raz w widoku z kamery: Wykonanie zdjęcia lub rozpoczęcie/zatrzymanie nagrywania.

Naciśnij raz po wyłączeniu zasilania: Włącz.

Naciśnij i przytrzymaj: Wyłącz.

Przycisk powiększania

Naciśnij raz: Przełącz na powiększenie 2x.

Naciśnij dwa razy: Przełącz na powiększenie 4x. *

* Funkcja obsługiwana jest tylko w niektórych trybach fotografowania.



Naciśnij raz przy dowolnym poziomie przybliżenia, aby przełączyć z powrotem na powiększenie 1x.



Przycisk niestandardowy

Naciśnij i przytrzymaj: Dostosuj funkcje przycisków.

Domyślnie:

Naciśnij raz: Przełącz między sterowaniem pochyleniem gimbału a sterowaniem powiększeniem obrazu z kamery za pomocą joysticka.

Naciśnij dwa razy: Ponownie wyśrodkuj gimbal.

Naciśnij trzy razy: Zablokuj/odblokuj gimbal.

3.2 Obsługa ekranu dotykowego

Widok z kamery

Po włączeniu kamery ekran dotykowy pokazuje podgląd na żywo.

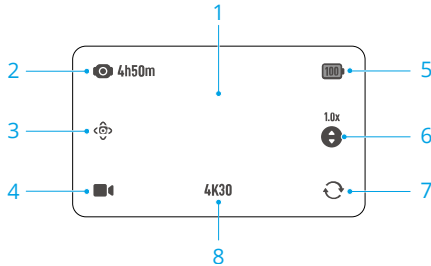

1. Dotknij raz obszaru widoku z kamery, aby ustawić ostrość i pomiar. Dotknij dwa razy, aby wybrać obiekt **ActiveTrack**.
2. Pojemność pamięci/pozostały czas nagrywania
3. **Tryb inteligentnego gimbala**
4. **Ustawianie trybu nagrywania**
5. **Poziom naładowania akumulatora**
Jeśli uchwyt akumulatora jest zamontowany, dotknij ikony, aby wyświetlić poziom naładowania zarówno kamery, jak i uchwytu akumulatora.
6. **Przełączanie sterowania joystickiem**
Dotknij, aby przełączyć między sterowaniem pochyleniem gimbala a sterowaniem powiększeniem obrazu z kamery za pomocą joysticka.
7. **Obrót gimbala**
Dotknij, aby przełączyć między kierunkiem ruchu kamery do przodu i do tyłu.
8. **Specyfikacje nagrywania**

Przesuń w górę – ustawienia parametrów

Aby ustawić parametry dla każdego trybu nagrywania, przesunij palcem w górę od dołu ekranu. Po ustawieniu parametrów, przesunij palcem w dół od góry ekranu, aby wrócić do podglądu na żywo.

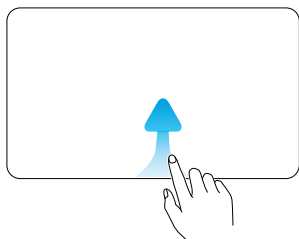

-
- 💡 • Dla poszczególnych trybów nagrywania można ustawiać różne parametry. Porównaj z rzeczywistym interfejsem.
-

Przeciągnij w lewo – ustawienia obrazu i dźwięku

Przesuń palcem w lewo w widoku z kamery, aby dostosować ustawienia obrazu i dźwięku. Dotknij **PRO**, aby dostosować profesjonalne parametry.

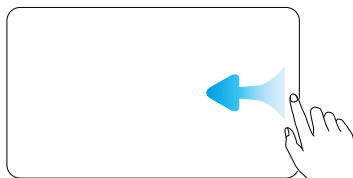

-
- 📖 10-bitowy tryb D-Log służy do profesjonalnej korekty kolorów podczas postprodukcji. W przypadku scenariuszy o wysokim kontraście lub wielokolorowych (np. ogrody, pola itp.) ten tryb może zwiększyć zakres dynamiki celem uzyskania lepiej dostosowanych kolorów w postprodukcji. Po wybraniu 10-bitowego trybu koloru D-Log możesz włączyć funkcję odzysku kolorów, aby podejrzeć odwzorowanie barw w widoku z kamery.
-

- 💡 Tryb ustawiania ostrości, upiększanie, efekty glamour w aplikacji, odcień filmu i inne ustawienia są również obsługiwane. Kliknij, aby obejrzeć [film instruktażowy](#). Odcień filmu i upiększanie są dostępne tylko w trybie wideo i nie mogą być używane jednocześnie.
-

Przesuń w prawo – odtwarzanie

Przeciwnij palcem w prawo na ekranie, aby wyświetlić ostatnio nagrany materiał.

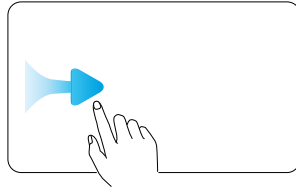

Podczas odtwarzania wideo naciśnij i przytrzymaj dowolny pusty obszar na ekranie, aby odtwarzać z podwójną prędkością. Podczas odtwarzania przesunij palcem w lewo od prawej krawędzi ekranu, aby wrócić do podglądu na żywo.

Przesuń w dół — Centrum sterowania

Aby przejść do Centrum sterowania, przesunij palcem w dół od góry ekranu. Przesunij palcem w górę od dołu ekranu, aby wrócić do podglądu na żywo.

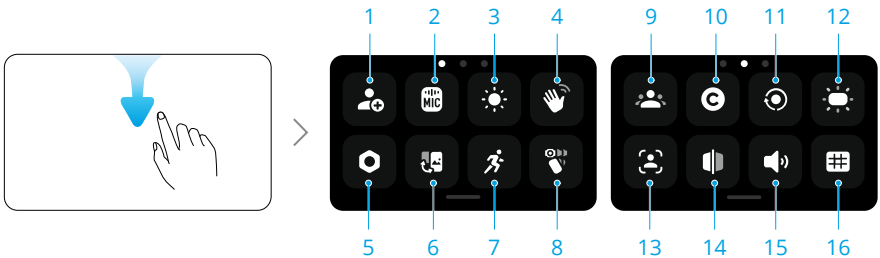



1. Tryb niestandardowy

Zapisz bieżące ustawienia fotografowania jako tryb niestandardowy. Tryby niestandardowe mogą być później używane bezpośrednio do rejestrowania podobnych scen.

2. Mikrofon bezprzewodowy

Kamera może jednocześnie łączyć się z dwoma nadajnikami mikrofonów bezprzewodowych DJI. Odwiedź oficjalną stronę internetową, aby zobaczyć obsługiwane modele.

Postępuj zgodnie z wyświetlanymi na ekranie instrukcjami, aby połączyć urządzenia. Po połączeniu można użyć nadajnika do sterowania kamerą w celu rozpoczęcia nagrywania, przy czym dźwięk jest przechwytywany przez nadajnik.



-  • Odwiedź stronę internetową firmy DJI i zapoznaj się z instrukcją obsługi mikrofonu, aby uzyskać więcej informacji.
 - Po połączeniu nadajnika z kamerą, dotknij opcji ustawień mikrofonu bezprzewodowego, aby dostosować parametry audio nadajnika.
 - Przejdź do centrum sterowania, dotknij ikony  i włącz **Kopię zapasową dźwięku**. Po włączeniu wbudowany mikrofon kamery będzie nagrywał dźwięk podczas nagrywania filmu za pomocą mikrofonu bezprzewodowego. Kopię zapasową dźwięku można zapisać jako osobny plik z rozszerzeniem .aac lub jako dodatkową ścieżkę dźwiękową osadzoną w pliku wideo. Kopia zapasowa dźwięku nie jest obsługiwana w trybach transmisji Film poklatkowy, Kamera internetowa i DisplayPort.
-

3. Jasność

Dotknij i przesuń, aby wyregulować jaskrawość. Możesz także włączyć adaptacyjną jasność do użytku na zewnątrz.

4. Sterowanie gestami

Po włączeniu ustaw się przodem do kamery i wykonaj odpowiedni gest, aby robić zdjęcia, nagrywać filmy lub sterować ActiveTrack:

- Dłoń  : włącz/wyłącz ActiveTrack.
 - Gest „V”  : zrób zdjęcie lub rozpocznij/zatrzymaj nagrywanie filmu.
-

-  • Aby zapewnić optymalne sterowanie gestami, wykonaj gest w odległości maks. 2 metrów od kamery i utrzymaj go, ale nie zasłaniaj głowy. Na ekranie pojawi się komunikat, gdy gest zacznie wywoływać skutki.
 - Po włączeniu opcji **Tylko zarejestrowane obiekty** jedynie zarejestrowane obiekty mogą sterować kamerą za pomocą gestów.
-

5. Ustawienia

Kalibracja gimbała, automatyczne wyłączenie i inne ustawienia są również obsługiwane. Najważniejsze funkcje to:

Kierunek uruchamiania stabilizatora	Ustaw kierunek, w którym kamera obróci się po włączeniu. Ostatnie ustawienie: jeśli tryb gimbała jest ustawiony na śledzenie lub zablokowanie pochyleń, kamera będzie skierowana do przodu lub do tyłu. Jeśli tryb gimbała to FPV, kamera obróci się, aby przyjąć taką pozycję, jaką miała po ostatnim wyłączeniu zasilania.
--	--

Tryb noszenia Jeśli opcja ta jest włączona, kamera obróci się i zablokuje w trybie selfie, a tryb gimbała zmieni się na pochylenie zablokowane. Aby ponownie wycentrować gimbal, dotknij dwukrotnie ekranu. Przesuń palcem w górę, aby wyjść z trybu noszenia. W trybie noszenia zaleca się używać kamery z Adapter rozszerzenia (sprzedawanym osobno).

Antymigotanie Dotknij, aby wybrać częstotliwość antymigotania w celu zmniejszenia migotania powodowanego przez lampy jarzeniowe lub ekrany telewizorów podczas rejestracji obrazu w pomieszczeniach. Wybierz częstotliwość antymigotania w zależności od częstotliwości sieci energetycznej w danym regionie. Domyślna częstotliwość antymigotania ustawiona jest na Auto.

Kod czasowy Zresetuj kod czasowy lub zsynchronizuj go z czasem systemowym. Kod czasowy kamery może być również zsynchronizowany za pomocą synchronizatora kodu czasowego z wykorzystaniem portu USB-C.

Dotknij opcji **Wyświetlanie kodu czasowego**, aby wyświetlić kod czasowy w podglądzie na żywo.

6. Przełączanie pomiędzy trybami poziomym i pionowym

Dotknij i wybierz orientację rejestracji obrazu: Automatyczny obrót, pozioma i pionowa.

7. Prędkość obrotowa

Dotknij, aby dostosować prędkość śledzenia gimbała.

8. Wybór trybu gimbała

9. Zarejestruj obiekt

Zarejestruj i zarządzaj obiektem. Zarejestrowane obiekty mogą być traktowane priorytetowo podczas automatycznego ustawiania ostrości, sterowania gestami oraz korzystania z funkcji Spotlight Follow.

10. Przycisk niestandardowy

Dostosuj funkcje przycisków.

11. Obrót i przechwycenie ekranu

Po włączeniu tej funkcji nagrywanie materiału rozpocznie się natychmiast po obróceniu ekranu dotykowego w prawo w celu włączenia kamery. Domyślnie używane są najnowsze ustawienia.



- Po zakończeniu rejestracji obrazu kamera wyłączy się automatycznie, jeśli nie będzie obsługiwana przez dwie sekundy.
- Gdy ponownie obracasz ekran w trakcie nagrywania:

- ♦ Jeśli orientacja rejestracji obrazu jest ustawiona na automatyczny obrót lub tryb poziomy, nagrywanie zostanie zatrzymane, a kamera wyłączy się po dwóch sekundach.
 - ♦ Jeśli orientacja rejestracji obrazu jest ustawiona na tryb pionowy, rejestracja będzie kontynuowana.
-

12. Przełącznik światła wypełniającego

13. FT (selfie)

Gdy gimbal jest w pozycji do selfie, kamera automatycznie śledzi obiekt zajmujący największy obszar kadru. Śledzenie zatrzymuje się po odwróceniu orientacji gimbala.

14. Odwrócenie selfie

Po włączeniu tej opcji materiał nagrany w trybie selfie jest automatycznie dublowany w taki sposób, aby pasował do podglądu.

15. Dźwięki

Dotknij, aby ustawić głośność.

16. Linie odniesienia

Wyświetl linie odniesienia w podglądzie kamery, aby ułatwić kadrowanie.

4 Korzystanie z urządzenia

4.1 Ustawianie trybu nagrywania

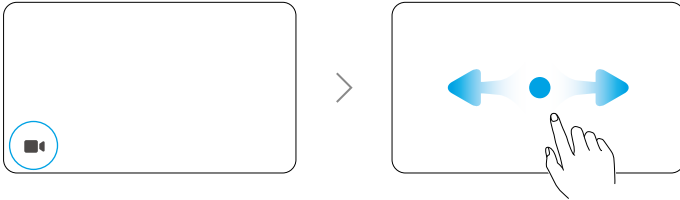

1. Dotknij ikony, aby przejść do ekranu przełącznika trybu.
2. Przesuń palcem, aby wybrać tryb nagrywania.
3. Dotknij wybranego trybu nagrywania lub przesuń palcem w górę od dołu ekranu, aby powrócić do podglądu na żywo.

4.2 Wybór trybu gimbała

Aby przejść do Centrum sterowania, przesuń palcem w dół od góry ekranu. Dotknij ikony, aby wybrać tryby gimbała. Kliknij, aby obejrzeć [film instruktażowy](#).

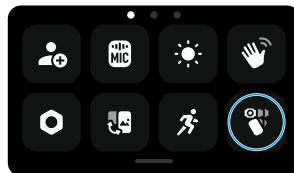

Śledź

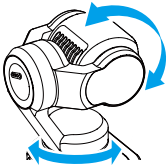

Oś panoramowania i oś pochylenia śledzą uchwyt, podczas gdy oś azymutu pozostaje w poziomie.

Tryb śledzenia jest wybrany domyślnie i nadaje się do większości scenariuszy, w tym vlogów i selfie.

Przechył góra-dół jest zablokowany

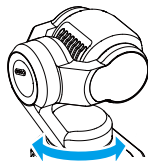

W tym trybie tylko oś panoramowania podąża za obiektem, podczas gdy oś pochylenia pozostaje zablokowana, a oś azymutu pozostaje w poziomie.

Ten tryb jest odpowiedni do ujęć z najazdem/odjazdem oraz ruchem bocznym.

Kamera obraca się swobodnie i śledzi ruch uchwytu.

Ten tryb jest odpowiedni do kreatywnych ujęć lub immersyjnych nagrań z perspektywy pierwszej osoby.

FPV / FPV ⊥

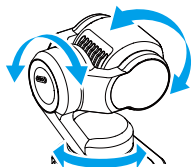

FPV

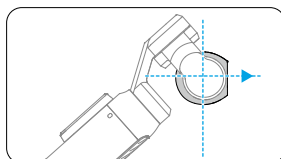

Podczas włączania lub ponownego wyśrodkowywania kamera pozostaje skierowana poziomo do przodu.

FPV ⊥

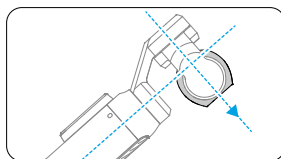

Podczas włączania lub ponownego wyśrodkowywania kamera pozostaje ułożona prostopadłe do uchwytu.

4.3 ActiveTrack

Aby wybrać obiekt i włączyć funkcję aktywnego śledzenia, w trybie zdjęć lub filmu dotknij dwukrotnie ekranu dotykowego. W tym momencie kamera z gimbalem automatycznie śledzi wybrany obiekt. Aby wyjść z funkcji ActiveTrack, naciśnij joystick 5D lub dotknij ekranu dotykowego.

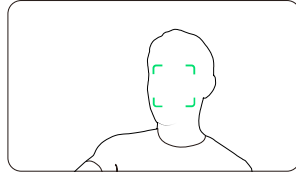

- ⚠ Funkcja ActiveTrack jest niedostępna w trybie panoramicznym, filmu poklatkowego, Motionlapse, SpinShot lub podczas korzystania z trybu FPV po ustawieniu kamery w poziomie.

4.4 Tryb inteligentnego gimbała

Aby wybrać tryb inteligentnego gimbała, w trybie filmu dotknij ikony, a następnie dotknij ponownie, aby wyjść.

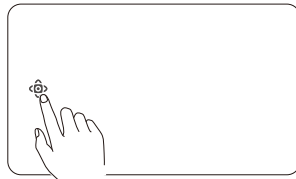

Śledzenie reflektorowe

Po rozpoczęciu nagrywania kamera w pierwszej kolejności śledzi zarejestrowane obiekty. Jeśli nie zarejestrowano żadnego obiektu, kamera będzie automatycznie śledzić obiekt znajdujący się najbliżej środka kadru.

Dynamiczne ustawianie ramki

Za pomocą joysticka 5D wybierz pozycję obiektu w widoku na żywo na podstawie złotego stosunku lub reguły trójkąta. Gdy obiekt znajdzie się w kadrze, naciśnij joystick, aby śledzić obiekt, utrzymując jednocześnie obiekt w wybranej pozycji.

SpinShot

Naciśnij joystick jeden raz lub dotknij ikony na ekranie, aby uruchomić tryb SpinShot. Kamera obróci się o 90° lub 180°, aby zarejestrować ujęcie, tworząc charakterystyczny filmowy efekt.

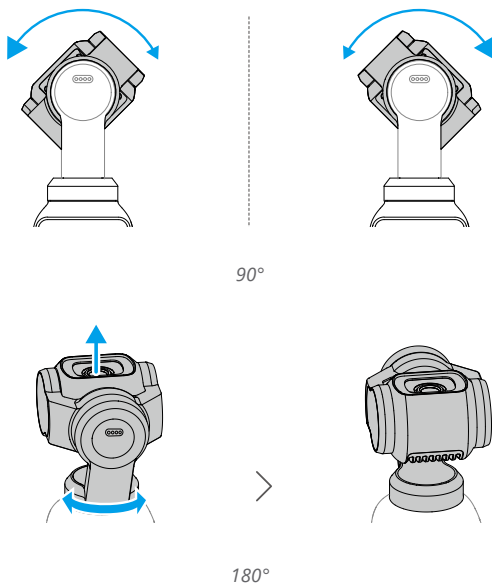

4.5 Tryb kamery internetowej

Produkt może działać jak kamera internetowa komputera. Włącz produkt i podłącz go do komputera za pomocą kabla USB. Dotknij opcji **Kamera internetowa**, aby przejść do trybu kamery internetowej, a kamera zacznie działać jako urządzenie wejściowe kamery internetowej. W dolnej części ekranu wyświetli się kamera internetowa.

Naciśnij przycisk migawki/nagrywania, aby rozpocząć nagrywanie. Użytkownicy mogą przeglądać nagrane filmy po wyjściu z trybu kamery internetowej.

-
- ⚠ Upewnij się, że urządzenie jest odpowiednio chłodzone podczas użytkowania. Odłącz urządzenie niezwłocznie po zakończeniu nagrywania.
-

4.6 Przechowywanie i przesyłanie materiału filmowego

-
- ⚠ Aby zapewnić stabilne połączenie, zaleca się używanie dołączonego przewodu danych. W razie korzystania z przewodów innych firm, należy wybierać przewody bezpieczne i niezawodne, aby zapewnić wydajność i bezpieczeństwo stosowania urządzenia.

- Podczas użytkowania upewnij się, że gniazdo karty microSD i karta microSD są czyste i wolne od ciał obcych.
- **NIE WOLNO** wyjmować karty microSD podczas nagrywania. W przeciwnym razie karta microSD może ulec uszkodzeniu, co może spowodować utratę danych.
- Przed wykonaniem ważnych zdjęć lub filmów wykonaj kilka zdjęć, aby sprawdzić, czy kamera działa prawidłowo.
- Wykonaj kopię zapasową wszystkich ważnych danych przechowywanych w pamięci wewnętrznej lub na karcie microSD. W przypadku uszkodzenia lub utraty danych nie będzie można ich odzyskać.

Przestrzeń dyskowa

Przesuń palcem w dół od górnej krawędzi ekranu. Następnie przesuń palcem w lewo, aby sprawdzić informacje o przestrzeni dyskowej.

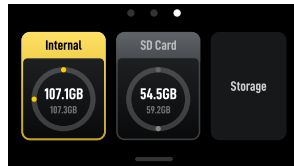

Kamera posiada wbudowaną pamięć i obsługuje również rozszerzenie pamięci poprzez zainstalowanie karty microSD.

Dotknij opcji **Przestrzeń dyskowa**, aby sformatować pamięć wewnętrzną lub kartę microSD.

⚠ Formatowanie spowoduje trwałe usunięcie wszystkich danych. Przed formatowaniem należy wykonać kopię zapasową wszystkich wymaganych danych.

Przenoszenie plików

- Podczas przesyłania plików za pomocą kabli, jeśli kamera nie może automatycznie rozpoznać podłączonego urządzenia, przejdź do centrum sterowania, dotknij **Tryb USB** i ponownie podłącz kamerę.

Przenoszenie plików na urządzenie mobilne

- Połącz kamerę z aplikacją Aplikacja DJI Mimo, dotknij ikony albumu, aby wyświetlić podgląd zdjęć i filmów. Aby pobrać zdjęcia i filmy, kliknij ↓.
- Możesz również przysyłać zdjęcia i filmy za pomocą kabli. Użyj dostarczonego kabla, aby podłączyć urządzenie mobilne. Po połączeniu przeglądaj i przysyłaj zdjęcia i filmy za pomocą albumu urządzenia lub funkcji zarządzania plikami.

Zdjęcia i filmy można udostępniać bezpośrednio z aplikacji Aplikacja DJI Mimo na platformach mediów społecznościowych.

Przenoszenie plików do komputera

Włącz kamerę i podłącz ją do komputera za pomocą kabla USB-C. Po podłączeniu do komputera pojawi się wyskakujące okienko. Dotknij opcji Przenieś plik: Podłącz USB, aby pobrać pliki z kamery do komputera. Podczas przysyłania pliku kamera nie może robić zdjęć ani nagrywać filmów.

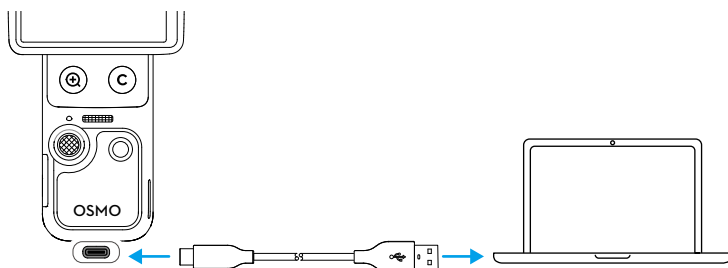

💡 W przypadku przerwania transferu pliku połącz ponownie urządzenie z komputerem.

⚠️ Aby zapobiec utracie danych, po zakończeniu przysyłania plików **NIE NALEŻY** od razu odłączać urządzenia. Przed odłączeniem poczekaj, aż na komputerze pojawi się komunikat o bezpiecznym usunięciu.

4.7 Informacje dotyczące użytkowania

1. W przypadku uderzenia zaawansowane elementy wewnętrzne urządzenia mogą ulec uszkodzeniu i spowodować awarię gimbała. Należy postępować z nimi ostrożnie. Aby zabezpieczyć urządzenie, należy chronić je przed kontaktem z piaskiem i kurzem.
2. Gdy urządzenie jest włączone, należy upewnić się, że nic nie blokuje ruchów gimbała.

3. NIE WOLNO często ręcznie regulować blokady osi, aby uniknąć jej nieprawidłowego działania.
4. Produkt nie jest wodoodporny. NIE WOLNO rozlewać na niego płynów ani używać płynnych środków czyszczących. Do czyszczenia produktu należy używać wyłącznie miękkiej, suchej ściereczki.
5. NIE WOLNO zakrywać ani dotykać obszaru wentylacji w produkcie, ponieważ podczas użytkowania urządzenie może się nagrzewać. W przypadku przegrzania kamera przestanie rejestrować obraz.
6. NIE WOLNO używać produktu w środowiskach o wysokiej amplitudzie drgań (np. na kierownicy motocykla lub roweru). W przeciwnym razie może dojść do uszkodzenia gimbała.
7. Niewielkie tarcie między ramką ekranu a korpusem jest zjawiskiem normalnym i nie ma wpływu na korzystanie z ekranu podczas jego obracania.
8. Aby uniknąć uszkodzenia przetwornika obrazu w kamerze, NIE NALEŻY wystawiać obiektywu kamery na działanie promieni laserowych np. w czasie pokazów efektów laserowych.
9. Potrząsanie kamerą podczas włączania może spowodować nieprawidłowe uruchomienie. Podczas włączania unieruchom kamerę.
10. Po wyłączeniu kamery załóż zacisk gimbała, aby zapobiec uszkodzeniom spowodowanym niezamierzonym ruchem. Uchwyt gimbała ma otwór, przez który można przewlec pasek, aby zapobiec zgubieniu uchwytu. NIE WOLNO używać otworu w zacisku gimbała do wieszania ani podpierania kamery, ponieważ zacisk może się poluzować i spowodować upadek kamery.

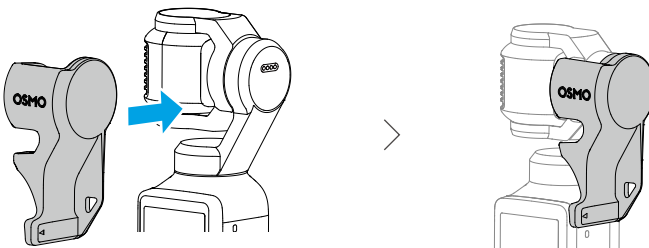

Akumulator

1. NIE używaj nieautoryzowanych akumulatorów. DJI nie ponosi odpowiedzialności za jakiegokolwiek uszkodzenia spowodowane przez akumulatory innej firmy niż DJI.
2. Akumulatora należy używać w zakresie temperatur określonym w <https://www.dji.com/osmo-pocket-4/specs>. Użytkowanie akumulatora w środowisku

o wysokiej temperaturze może doprowadzić do pożaru lub wybuchu. Przed użyciem akumulatora w niskiej temperaturze zaleca się jego pełne naładowanie w normalnej temperaturze otoczenia. Ładowanie w idealnej temperaturze może wydłużyć okres eksploatacji akumulatora.

3. Raz na trzy miesiące należy całkowicie rozładować i naładować akumulator, aby utrzymać go w dobrym stanie.
4. Akumulator jest tak zaprojektowany, aby zatrzymać ładowanie, gdy jest w pełni naładowany. Dobrą praktyką jest monitorowanie postępu ładowania i odłączanie ładowarki, gdy akumulator jest w pełni naładowany.
5. Gdy napięcie akumulatora jest zbyt niskie, akumulator przejdzie w stan niskiego poboru mocy. Ładowanie akumulatora spowoduje wyjście z trybu niskiego poboru mocy.
6. NIE WOLNO przechowywać całkowicie rozładowanego akumulatora przez dłuższy czas. W przeciwnym razie może dojść do nadmiernego rozładowania akumulatora i uszkodzenia jego ogniw.
7. Jeśli akumulator nie będzie używany przez 10 dni lub dłużej, należy rozładować akumulator do 40–65%. Może to znacząco wydłużyć okres jego eksploatacji.

5 Dane techniczne

Dane techniczne można znaleźć na następującej stronie internetowej.

<https://www.dji.com/osmo-pocket-4/specs>



Kontakt

DZIAŁ WSPARCIA DJI

Treść ta może ulec zmianie bez powiadomienia.

Pobierz najnowszą wersję z



<https://www.dji.com/osmo-pocket-4/downloads>

W przypadku pytań dotyczących niniejszego dokumentu prosimy o kontakt z firmą DJI poprzez wysłanie wiadomości na adres **DocSupport@dji.com**.

DJI i OSMO są znakami towarowymi firmy DJI.

Copyright © 2026 DJI Wszelkie prawa zastrzeżone.