

dji OSMO POCKET 4

Bruksanvisning

v1.0 2026.04





Dette dokumentet er opphavsrettslig beskyttet av DJI med alle rettigheter forbeholdt. Med mindre annet er godkjent av DJI, er du ikke kvalifisert til å bruke eller la andre bruke dokumentet eller noen del av dokumentet ved å reprodusere, overføre eller selge dokumentet. Kun anse dette dokumentet og innholdet deri som instruks for å bruke DJI-produkter. Dokumentet skal ikke brukes til andre formål.

I tilfelle avvik mellom forskjellige versjoner, skal den engelske versjonen ha forrang.

Søk etter nøkkelord

Søk etter nøkkelord som «batteri» og «installasjon» for å finne et emne. Hvis du bruker Adobe Acrobat Reader til å lese dette dokumentet, trykker du på Ctrl+F i Windows eller Command+F på Mac for å starte et søk.

Navigering til et emne

Vis en fullstendig liste over emner i innholdsfortegnelsen. Klikk på et emne for å navigere til den delen.

Utskrift av dette dokumentet

Dette dokumentet støtter utskrift med høy oppløsning.

Hvordan bruke denne bruksanvisningen

Tegnforklaring

 Viktig

 Råd og tips

 Referanse

Les før bruk

DJI™ tilbyr deg opplæringsvideoer og følgende dokumenter:

1. «Retningslinjer for sikkerhet»
2. «Hurtigstartveiledning»
3. «Bruksanvisning»

Det anbefales at du ser på alle opplæringsvideoer og leser gjennom «Retningslinjer for sikkerhet» før du bruker produktet for første gang. Sørg for å lese «Hurtigstartveiledning» før du bruker produktet for første gang, og se denne «Bruksanvisning» for mer informasjon.

Opplæringsvideoer

Gå til adressen nedenfor eller skann QR-koden for å se opplæringsvideoene, som viser hvordan du bruker produktet på en trygg måte:



<https://www.dji.com/osmo-pocket-4/video>

Innhold

Hvordan bruke denne bruksanvisningen	3
Tegnforklaring	3
Les før bruk	3
Opplæringsvideoer	3
1 Produktprofil	6
1.1 Oversikt	7
1.2 Håndtak med 1/4"-gjenger	9
1.3 Batterihåndtak	10
1.4 Fyllys	12
1.5 Vidvinkellinse	14
1.6 Osmo Mini tripod	14
2 Komme i gang	15
2.1 Slå på	15
2.2 Aktivering	15
2.3 Fastvareoppdatering	16
2.4 Lading	16
3 Enkle operasjoner	18
3.1 Knappfunksjoner	18
3.2 Betjene berøringsskjermen	20
Kameravisning	20
Sveip opp – parameterinnstillinger	21
Sveip til venstre – bilde- og lydinnstillinger	21
Sveip til høyre – Avspilling	22
Skyv ned – kontrollsenter	22
4 Bruk av produktet	26
4.1 Valg av opptaksmodus	26
4.2 Valg av slingrebøylemodus	26
4.3 ActiveTrack	27
4.4 Smart slingrebøylemodus	28
4.5 Webkameramodus	29
4.6 Lagring og overføring av opptak	29
Lagringsplass	30
Overføre filer	30
Overføre filer til en mobilenhet	30
Overføre filer til en datamaskin	31
4.7 Bruksvarsler	31

Batteri	32
5 Spesifikasjoner	34

1 Produktprofil

Forskjellige kombinasjoner kommer med forskjellig tilbehør. Tilbehøret kan kjøpes separat. Besøk den [offisielle butikken](#) for en fullstendig liste over kompatibelt tilbehør.

Tilbehør	Standard-kombinasjon	Skaperkombi-nasjon	Grunnleggen-de kombina-sjon
Osmo Pocket 4-gimbalholder (heretter kalt «gimbalklemme»)	✓	✓	-
Osmo Pocket 4-holder med 1/4-tommers gjenge (heretter kalt «håndtak med 1/4-tommers gjenge»)	✓	✓	✓
Osmo Pocket 4 lysfylling (heretter kalt «Fyllys»)	-	✓	-
Osmo Mini tripod	-	✓	-
Osmo Pocket 3-vidvinkellinse	-	✓	-
Osmo Pocket 4 batteriholder (heretter kalt «batterihåndtak»)	-	-	-

1.1 Oversikt

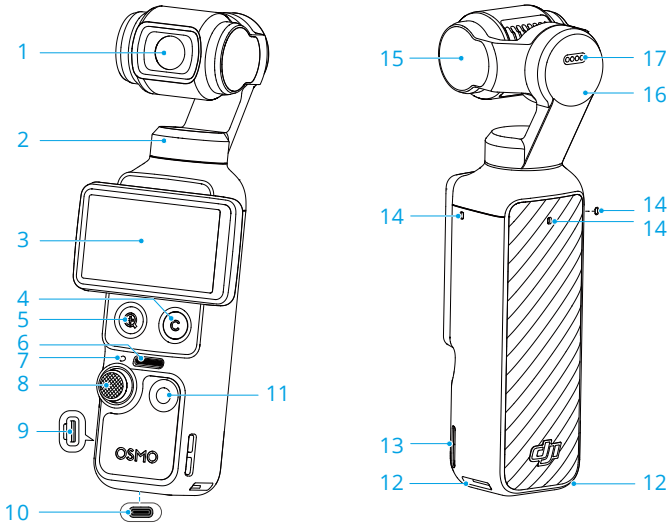

1. Kamera
2. Panoreringsmotor
3. Roterende trykkskjerm
4. Egendefinert knapp
5. Zoom-knapp
6. Høytaler
7. Statuslampe

Blinkende mønster	Beskrivelser
Lyser grønt	Klar til bruk
Midlertidig av og forblir grønn	Ta et bilde
Blinker rødt sakte	Spiller inn en video
Blinker rødt tre ganger raskt	Slår seg av eller er i ferd med å slå seg av på grunn av lavt batteri
Blinker vekselvis rødt og grønt	Oppdaterer fastvare

8. 5D-styrespak
9. microSD-kortspor (med deksel)

 Dekselet til microSD-kortsporet er ikke vanntett. IKKE dra i dekselet med makt.

10. USB-C-port

11. Lukker-/opptaksknapp

12. Hurtigutløsningsspor

13. Snorhull

14. Mikrofoner

 For å få bedre lyd kvalitet må du IKKE blokkere mikrofonen når du spiller inn video.

15. Hellingsmonitor

16. Rullemotor

17. Kontakter

 Påse at kontaktene er rene og tørre før du fester tilbehør.

1.2 Håndtak med 1/4"-gjenger

Fest håndtaket med 1/4"-gjenger til kameraet for et mer komfortabelt grep.

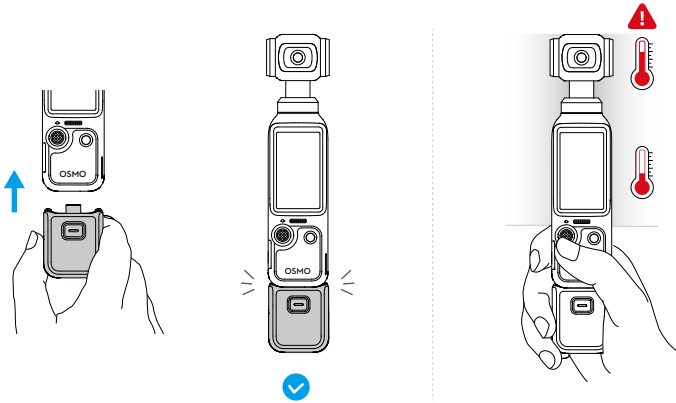

- Den øvre delen av produktet kan bli varmt etter opptak av video med høy spesifisering over lengre perioder. IKKE hold for høyt for å unngå høye temperaturer. Kameraet stopper opptaket hvis det registreres overoppheting.
- Håndtaket er ikke vanntett. IKKE senk det i vann. Unngå å søle væske på håndtaket.

Trykk og hold inne utløserknappen på holderen og koble fra holderen når du demonterer den.

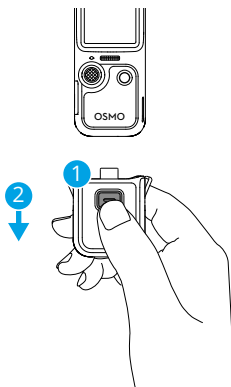

1.3 Batterihåndtak

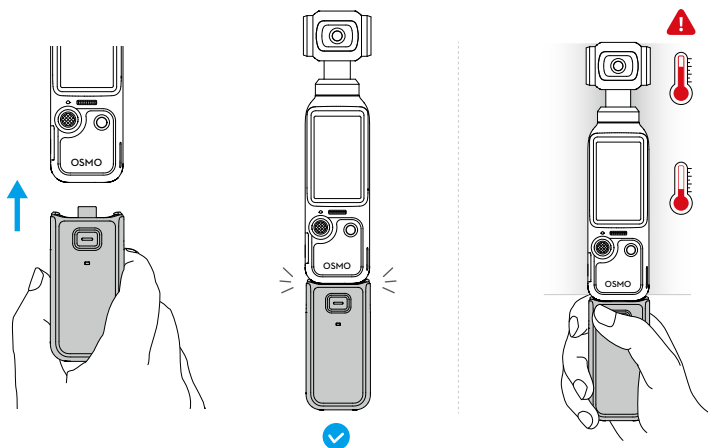

- ⚠ • Den øvre delen av produktet kan bli varmt etter opptak av video med høy spesifisasjon over lengre perioder. IKKE hold for høyt for å unngå høye temperaturer. Kameraet stopper opptaket hvis det registreres overoppheting.
- Når batterihåndtaket er montert på kameraet, vil fastvaren bli oppdatert automatisk under kameraets fastvareoppdatering. En melding vises på kameraet når oppdateringen er fullført. IKKE fjern batterihåndtaket før oppdateringen er fullført.
- Sørg for at batteriholderen har strøm når den brukes med eksterne lydenheter.
- Pass på at batteriholderen er godt isolert for å unngå brannfare. IKKE mist eller slå batteriholderen.
- Hvis et fremmedlegeme sperrer for USB-C-porten, kan du bruke en luftblåser, myk børste, eller annet verktøy for å rengjøre USB-C-porten og fjerne fremmedlegemet. Pass på å børste fra innsiden av porten og ut.
- Håndtaket er ikke vanntett. IKKE senk det i vann. Unngå å søle væske på håndtaket.
- Utlad batteriholderen til 50 % av batterinivået hvis den ikke brukes på 10 dager eller mer, for å forlenge batterilevetiden.

Trykk og hold inne utløserknappen på batteriholderen og koble fra holderen når du demonterer den. Trykk en gang på utløserknappen for å kontrollere batterinivået som indikeres av statuslampen etter batteriholderen er koblet fra.

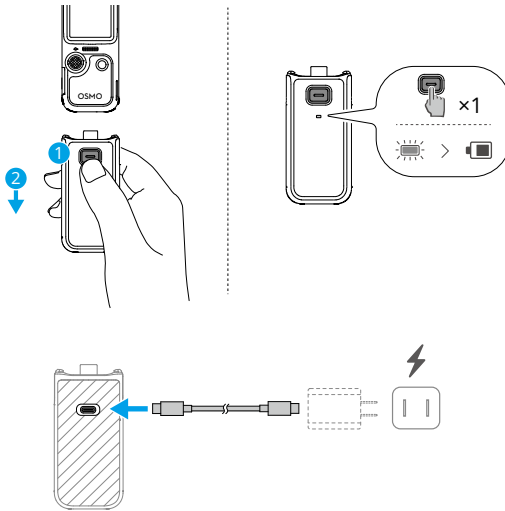

⚠ Før lading må du sørge for at terminalene er rene og tørre. Rengjør terminalene som er laget av metall med en ren, tørr klut hvis den er synlig skitten.

Statuslampe

Batterinivåstatus

Lyser fast rødt i 3 sek og slår seg av	1-19 %
Lyser fast gult i 3 sek og slår seg av	20-49 %
Lyser fast grønt i 3 sek og slår seg av	50-100 %
Blinker rødt tre ganger	0 %

Batterinivåstatus under lading

Blinker grønt fire ganger	> 75 %
Blinker grønt tre ganger	51-75 %
Blinker grønt to ganger	26-50 %
Blinker grønt	0-25 %

Av Lading fullført

Systemstatus

Blinker vekselvis rødt og grønt Oppdaterer fastvare

Blinker rødt to ganger

Omgivelsestemperaturen er unormal og batterihåndtaket kan ikke brukes på dette tidspunktet. Vent på at temperaturen går tilbake til normalt.

Blinker gult

Fastvareoppdatering mislyktes (koble til kameraet og prøv å oppdatere igjen)

1.4 Fyllys

Fest og juster vinkelen:

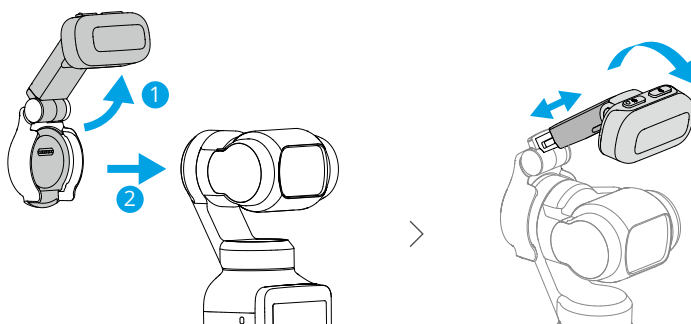

Juster fargetemperatur:

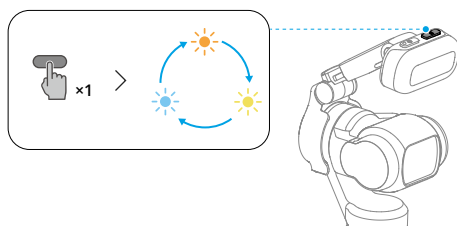

Juster lysstyrken eller slå av fyllyls:

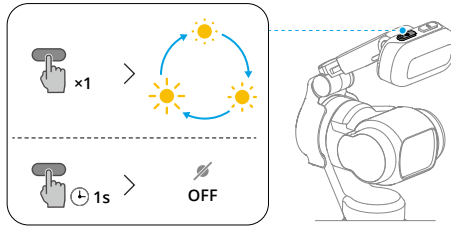

- 💡 • Gå inn i Kontrollsenteret og trykk på  for raskt å slå fyllyls på eller av. Trykk på  > **Fyllyls** for å aktivere automatisk påslåing for selfier eller svake lysforhold, og for å justere lysstyrke og fargetemperatur.
- ⚠️ • Dette produktet inneholder magneter. Hold produktet på avstand fra magnetkort, medisinske implantater som pacemakere, harddisker, RAM-brikker og andre enheter for å unngå interferens.
- Før du fester fyllylset må du rengjøre kontaktene med en tørr klut hvis det er synlig oppbygging.
- Når du monterer lysfylleren, må du sørge for at den er riktig justert med gimbalen for å sikre at den sitter godt fast.
- Unngå kraftig risting eller plutselige bevegelser for å hindre at fyllyset faller av.
- Når du installerer eller bruker fyllyls, må du unngå kollisjoner mellom fyllyset og gimbalkameraet.
- Før du lagrer kameraet må du først ta av Fyllyls og så slå av kameraet.

1.5 Vidvinkellinse

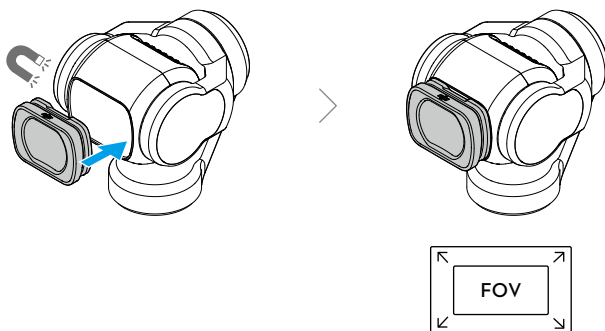

- ⚠ • Vidvinkellinsen er ikke egnet for panoramafotografering.
- Hold kameralinsen og begge sider av vidvinkellinsen rene. Støv og sand kan skrape opp linsen og resultere i at vidvinkellinsen faller av.
- Før du lagrer kameraet tar du av objektivet og slår deretter av kameraet.

1.6 Osmo Mini tripod

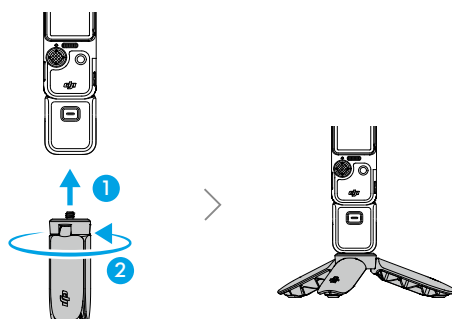

2 Komme i gang

2.1 Slå på

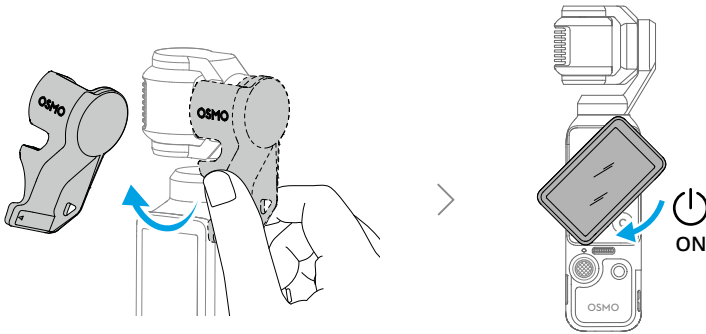

- Når du ikke tar opp, trykker og holder du nede utløser-/optaksknappen eller roterer berøringsskjermen mot klokken for å slå av. For å holde kameraet på etter rotasjon sveiper du ned i kameravisningen for å åpne Kontrollsen­teret, og trykk på **» > «Skr­u av skjerm ved rotasjon»** for å endre innstillingene.
- Kameraet har 107 GB brukbar lagring og støtter microSD-kort for lagringsutvidelse. Se [Spesifikasjoner](#) for anbefalte microSD-kort.

2.2 Aktivering

Sørg for å aktivere kameraet med DJI Mimo-appen før det tas i bruk for første gang.

1. Skann QR-koden på skjermen for å laste ned DJI Mimo-appen.
2. Aktiver wifi og Bluetooth på den mobile enheten.
3. Start DJI Mimo-appen på mobilenheten, trykk på kameraikonet for å koble til kameraet, og følg deretter instruksjonene for å aktivere kameraet.

Når kameraet brukes med DJI Mimo-appen, kan du overvåke gjeldende kameravisning, angi kameraparametere og styre kameraet med en mobilenhet.

- Du kan sjekke hvilke versjoner av Android og iOS som støttes av appen på <https://www.dji.com/downloads/djiapp/dji-mimo>.

- Grensesnittet og funksjonene til appen kan variere etter som programvareversjonen blir oppdatert. Den faktiske brukeropplevelsen er basert på programvareversjonen som benyttes.

💡 Hvis du har problemer med å koble til DJI Mimo-appen, følger du trinnene nedenfor:

1. Sørg for at både wifi og Bluetooth er aktivert på den mobile enheten.
2. Kontroller at DJI Mimo-appen har den nyeste fastvareversjonen.
3. I direktevisningen sveiper du ned fra toppen av skjermen og trykker på **🔗 > Trådløs tilkobling > Tilbakestill tilkobling**. Kameraet tilbakestiller alle tilkoblinger og wifipassord.

2.3 Fastvareoppdatering

En melding vises i DJI Mimo-appen når ny fastvare er tilgjengelig. Trykk på ledeteksten og følg instruksjonene på skjermen for å oppdatere fastvaren.

💡 Hvis oppdateringen mislykkes, følger du stegene for feilsøking.

1. Start kameraet på nytt og DJI Mimo-appen.
 2. Aktiver Wi-Fi og Bluetooth på mobilenheten.
 3. Koble kameraet til DJI Mimo-appen og prøv å oppdatere igjen.
- Kontakt DJI-støtte hvis oppdateringen mislykkes igjen.

2.4 Lading

Bruk den medfølgende kabelen til å koble USB-C-porten til en lader. Det anbefales å bruke en USB-C PD-lader.

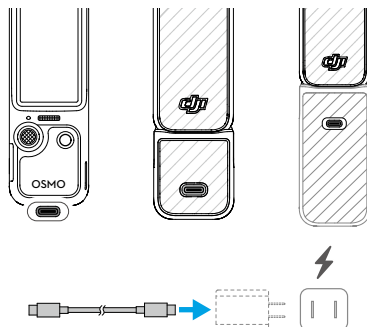

 Hvis batteriholderen er montert, begynner det ikke å lade før batteriet til det håndholdte slingrebøylekameraet er fulladet.

 Før lading må du sørge for at terminalene er rene og tørre. Rengjør terminalene som er laget av metall med en ren, tørr klut hvis den er synlig skitten.

3 Enkle operasjoner

3.1 Knappfunksjoner

5D-styrespak

Skyv til venstre eller høyre: Kontroller kamerabevegele-
ne i panoreringsaksen.

Dytt opp eller ned: Kontrollere kameraets helling eller
zoom. *

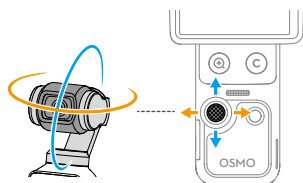

* Mengden joystickbevegelse styrer gimbalens
rotasjonshastighet og kameraets zoomhastighet. Jo lenger
styrespaken skyves, desto raskere roterer eller zoomer
gimbalkameraet. For å deaktivere denne funksjonen
sveiper du ned fra toppen av kameravisningen, trykker på
ⓘ og aktiverer Inndatalås. Denne innstillingen gir stabil
zoomkontroll.

Trykk én gang: Gå tilbake til forrige meny, eller avslutt
ActiveTrack.

Trykk to ganger: Resentrer slingrebøylekameraet.

Trykk tre ganger: Bytt mellom å vende kameraet frem-
over og bakover.

Trykk og hold inne: Lås slingrebøylen.



Lukker-/opptaksknapp

Trykk én gang i kameravisningen: Ta et bilde eller start/
stopp opptak.

Trykk én gang når enheten er slått av: Slå på.

Trykk og hold inne: Slå av.

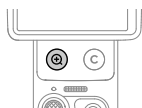

Zoom-knapp

Trykk én gang: Bytt til 2x zoom.

Trykk to ganger: Bytt til 4x zoom. *

* Støttes bare i enkelte opptaksmoduser.

Trykk én gang på et hvilket som helst zoomnivå for å
bytte tilbake til 1x zoom.



Egendefinert knapp

Trykk og hold inne: Tilpass knappfunksjonene.

Som standard:

Trykk én gang: Bytt styrespakens kontroll mellom gimbalens tilt og kamerazoom.

Trykk to ganger: Resentrer slingrebøylekameraet.

Trykk tre ganger: Lås / lås opp gimbalen.

3.2 Betjene berøringsskjermen

Kameravisning

Etter at kameraet slås på, viser berøringsskjermen sanntidsvisning

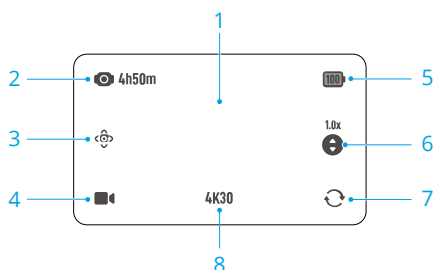

1. Trykk én gang i kameravisningen for å fokusere og måle. Dobbelttrykk for å velge et **ActiveTrack**-motiv.
2. Lagringskapasitet / gjenværende opptakstid
3. **Smart slingrebøylemodus**
4. **Valg av opptaksmodus**
5. **Batterinivå**
Når batterihåndtaket er montert, trykker du på ikonet for å vise batterinivåene til både kameraet og batterihåndtaket.
6. **Bytte styrespakkekontroll**
Trykk for å bytte styrepinnefunksjon mellom gimbalens tilt og kamerazoom.
7. **Slingrebøyle rotering**
Trykk for å bytte mellom å vende kameraet fremover og bakover.
8. **Opptaksspesifikasjoner**

Sveip opp – parameterinnstillinger

Sveip opp fra bunnen av skjermen for å angi parametrene for hver opptaksmodus. Når du har satt parametrene, sveiper du ned fra toppen av skjermen for å gå tilbake til sanntidsvisning.

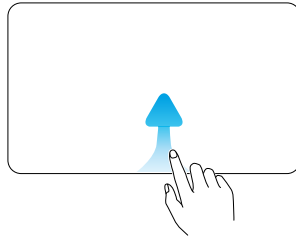

- Ulike parametere kan stilles inn når de er i forskjellige opptaksmoduser. Referer til den faktiske grensesnittet.

Sveip til venstre – bilde- og lydinnstillinger

Sveip til venstre i kameravisningen for å justere bilde- og lydinnstillinger. Trykk på **PRO** for å justere pro-parametrene.

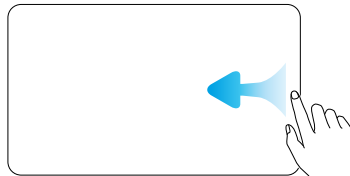

D-Log 10 bit er designet for profesjonell fargegradering ved redigering. I høykontrast- eller flerfargescenarier (f.eks. hage, åker, osv.) kan den forstørre den dynamiske rekkevidden for mer fargejustering i etterproduksjon. Når fargemodusen D-Log 10bit er valgt, kan du aktivere fargegjenoppretting for å forhåndsviser fargegjengivelsen i kameravisningen.



Fokusmodus, forskyvning, app-glamoureffekter, filmtone og andre innstillinger støttes også. Klikk for å se [opplæringsvideoen](#). Film Tone og Beautify er bare tilgjengelige i videomodus og kan ikke brukes samtidig.

Sveip til høyre – Avspilling

Skyv til høyre fra skjermen for å vise det sist opptatte opptaket.

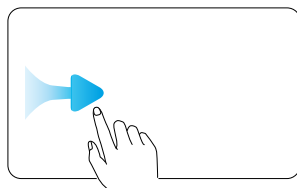

Når du spiller av videoen, kan du holde inne et hvilket som helst tomt område på skjermen for å spille av i dobbel hastighet. Under avspilling sveiper du til venstre fra høyre kant av skjermen for å gå tilbake til sanntidsvisning.

Skyv ned – kontrollsenter

Sveip ned fra toppen av skjermen for å åpne kontrollsenteret. Sveip opp fra bunnen av skjermen for å gå tilbake til sanntidsvisning.

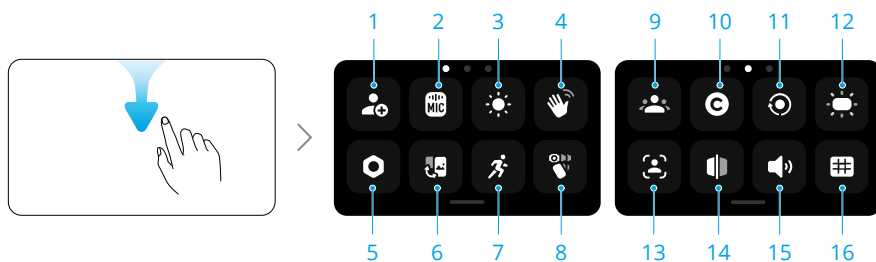

1. Egendefinert modus

Lagre de gjeldende opptaksinnstillingene som en egendefinert modus. Egendefinerte moduser kan deretter brukes direkte for å ta opp lignende scener.

2. Trådløs mikrofon

Kameraet kan koble til to trådløse DJI mikrofon-sendere samtidig. Besøk den offisielle nettsiden for å se modellene som støttes.

Følg instruksjonene på skjermen for å koble sammen. Når den er sammenkoblet, kan du bruke senderen til å kontrollere kameraet til å starte opptak, og lyden tas opp av senderen.



- Besøk DJIs nettside og se bruksanvisningen til mikrofonproduktet for mer informasjon.



- Når senderen har blitt sammenkoblet med kameraet, trykker du på innstillinger for trådløse mikrofoner for å endre lydparametrene til senderen.
- Gå inn i kontrollsenteret, trykk på  og aktiver **Lydsikkerhetskopi**. Når dette er aktivert, vil kameraets innebygde mikrofon også ta opp lyd samtidig som det tas opp video med en trådløs mikrofon. Denne sikkerhetskopieringslyden kan lagres enten som en egen .aac-fil eller som et ekstra lydspor innebygd i videofilen. Lydsikkerhetskopiering støttes ikke i tidsforløp-, webkamera- og DisplayPort-overføringsmodus.

3. Lysstyrke

Trykk og skyv for å justere lysstyrken. Du kan også aktivere adaptiv lysstyrke for bruk utendørs.

4. Gestkontroll

Når den er aktivert, vend deg mot kameraet og utfør den tilsvarende gesten for å ta bilder, ta opp videoer eller styre ActiveTrack:

- Håndflate  : Aktiver/deaktiver ActiveTrack.
- V-håndbevegelse  : Ta et bilde, eller start/stopp videoopptak.

-  For å sikre optimal gestkontroll må du utføre og holde gesten innen 2 meter fra kameraet og unngå å dekke til hodet ditt. Det vil vises et varsel på skjermen når gesten trer i kraft.
- Når **kun registrerte motiver** er aktivert, kan bare registrerte motiver styre kameraet med gester.

5. Innstillinger

Gimbalkalibrering, automatisk avslåing og andre innstillinger støttes også. Noen viktige funksjoner er:

Oppstartsretning for slingrebøyle	Angi retningen kameraet vender når det slås på. Forrige innstilling: Hvis slingrebøylemodusen er stilt inn på Følg eller Helling låst, vender kameraet fremover eller bakover. Hvis slingrebøylemodusen er FPV, roterer kameraet tilbake til samme stilling som når det sist ble slått av.
--	---

Bruksmodus	Etter aktivering, roterer kameraet og låser seg i selfie-modus, og slingrebøylemodusen endres til Helling låst. Trykk to ganger på skjermen for å resentrere slingrebøyle. Sveip opp for å avslutte bruksmodus. I bærbar modus anbefales det å bruke kameraet sammen med Utvidelsesadapter (selges separat).
-------------------	--

Antiflimring	Trykk for å velge antiflimmerfrekvensen for å redusere flimrer forårsaket av fluorescerende lys eller en TV-skjermer ved opptak innendørs. Velg antiflimmerfrekvensen i henhold til nettfrekvensen i området. Standard antiflimmerfrekvensen er stilt inn på Auto.
Tidskode	Tilbakestill enten tidskoden eller synkroniser med systemtiden. Kameratidskoden kan synkroniseres av en tidskodesynkroniserer ved hjelp av USB-C-porten. Trykk på Tidskodevisning for å vise tidskoden i sanntid.

6. Bytt mellom landskaps- og portrettmodus

Trykk og velg opptaksorienteringer: Automatisk rotering, landskap og portrett.

7. Rotasjonshastighet

Trykk for å justere følgehastigheten til slingrebøylen.

8. Valg av slingrebøylemodus

9. Registrer motiv

Registrer og administrer motivet. Registrerte motiv kan prioriteres for autofokus, gestkontroll og Spotlight Follow.

10. Egendefinert knapp

Tilpass knappfunksjonene.

11. Skjermpotering og opptak

Når denne funksjonen er aktivert, starter opptaket så snart du roterer trykkskjermen med klokka for å slå på kameraet. Standardinnstillinger brukes som standard.



- Etter opptak slås kameraet automatisk av hvis det ikke brukes på to sekunder.
 - Når du roterer skjermen igjen under opptak:
 - Hvis opptaksorienteringen er stilt inn på auto-rotering eller landskap, stopper opptaket og kameraet slår seg av etter to sekunder.
 - Hvis opptaksorienteringen er stilt inn på portrett, fortsetter opptaket.
-

12. Bryter for fylllys

13. FT (Selfie)

Når gimbalen er i selfie-retning, sporer kameraet automatisk motivet som opptar det største området i bildet. Sporingen stopper når gimbal-orienteringen reverseres.

14. Selfie-vending

Når dette er aktivert, speilvendes opptak gjort i selfiemodus automatisk for å samsvare med forhåndsvisningen.

15. Lyder

Trykk for å stille inn volum.

16. Referanselinjer

Vis referanselinjer i kameravisningen for å hjelpe med komposisjonen.

4 Bruk av produktet

4.1 Valg av opptaksmodus

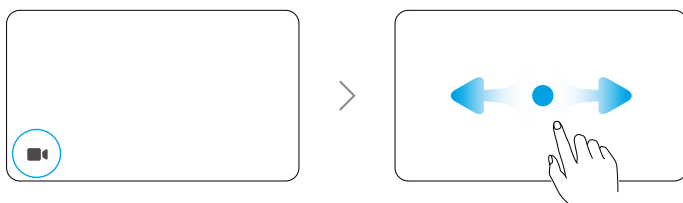

1. Trykk på ikonet for å gå inn på modusbrytersiden.
2. Sveip for å velge en opptaksmodus.
3. Trykk på den valgte opptaksmodusen eller sveip opp fra bunnen av skjermen for å gå tilbake til sanntidsvisning.

4.2 Valg av slingrebøylemodus

Sveip ned fra toppen av skjermen for å åpne kontrollsenneret. Trykk på ikonet for å velge slingrebøylemodus. Klikk for å se [opplæringsvideoen](#).

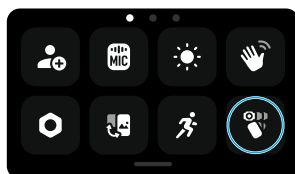

Følg

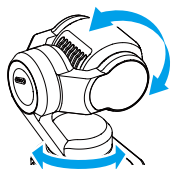

Pan- og tilt-aksene følger hånden mens rulleaksen holder seg i vater. Følg-modus er valgt som standard og er egnet for de fleste scenarier, inkludert vlogger og selfier.

Helling låst

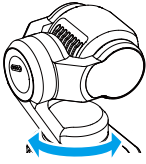

Kun panoreringsaksen følger, mens tilt-aksen er låst og rulleaksen holder seg i vater. Denne modusen er egnet for push-in/pull-out- og sideveis bevegelser.

Kameraet roterer fritt og følger bevegelsen til håndtaket. Denne modusen er egnet for kreative opptak eller oppslukende førstepersonsvisning.

FPV/FPV⊥



FPV

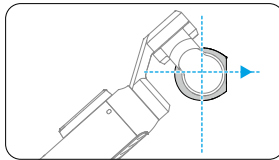

Kameraen holder seg horisontalt fremover når det slås på eller senteres på nytt.

FPV⊥

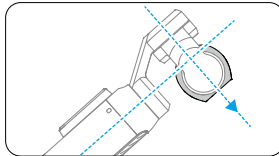

Kameraet holder seg vinkelrett på håndtaket når den slås på eller senteres på nytt.

4.3 ActiveTrack

Trykk to ganger på trykkskjermen, når du er i bilde- eller video-modus, for å velge et objekt og aktivere ActiveTrack. Slingrebøylekameraet følger nå det valgte objektet automatisk. Trykk på 5D-styrespaken, eller trykk på trykkskjermen for å avslutte ActiveTrack.

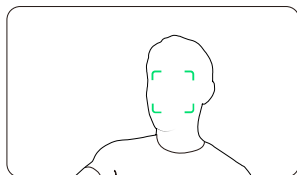

⚠ ActiveTrack er ikke tilgjengelig i panorering, timelapse, motionlapse, SpinShot eller når du bruker FPV-modus med kameraet horisontalt.

4.4 Smart slingrebøylemodus

I videomodus trykker du på ikonet for å velge smart slingrebøylemodus. Trykk igjen for å lukke.

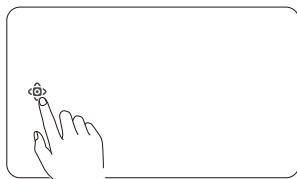

Spotlight Follow

Når opptaket starter, prioriterer kameraet å følge de registrerte motivene. Hvis ingen motiver er registrert, vil kameraet automatisk følge motivet som er nærmest midten av bildet.

Dynamisk innramming

Velg objektets posisjon i søkeren basert på det gyldne snitt eller tredjedelsregelen via 5D-styrespaken. Etter at objektet er i bildet, trykker du på styrespaken for å spore objektet mens objektet forblir i den valgte posisjonen.

SpinShot

Trykk én gang på styrespaken eller trykk på ikonet på skjermen for å starte SpinShot-modus. Kameraen vil rotere 90° eller 180° for å ta opp opptak og skape en særpreget filmatisk effekt.

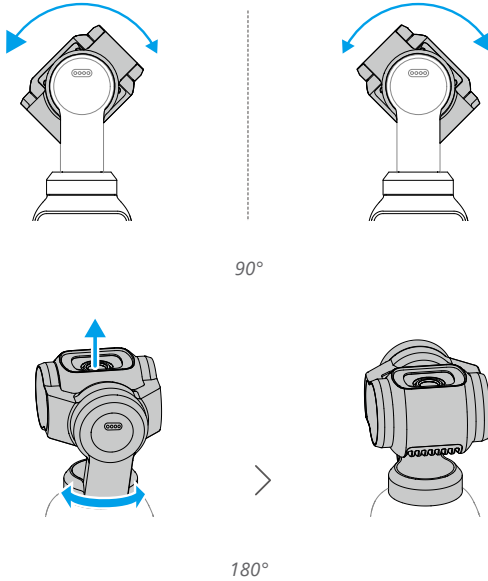

4.5 Webkameramodus

Produktet kan fungere som webkamera på en datamaskin. Slå på produktet og koble det til datamaskinen med en USB-kabel. Trykk på **Webkamera** på kameraet for å gå inn i webkameramodus, så fungerer kameraet som en webkamerainngangsenhet. Nederst på skjermen vises nettkameraet.

Trykk på lukker-/opptaksknappen for å starte opptaket. Brukere kan forhåndsvisse innspilte videoer etter å ha avsluttet nettkameramodus.

- ⚠️ Sørg for at enheten er tilstrekkelig avkjølt under bruk. Koble fra enheten umiddelbart etter at opptaket er fullført.

4.6 Lagring og overføring av opptak

- ⚠️
- Det anbefales å bruke den medfølgende datakabelen for å sikre en stabil tilkobling. Hvis du bruker tredjepartskabler, må du velge trygge og pålitelige kabler for å sikre enhetens ytelse og sikkerhet.
 - Sørg for at microSD-kortsporet og microSD-kortet er rene og fri for fremmedlegemer under bruk.

- IKKE fjern microSD-kortet under opptak. Ellers kan microSD-kortet bli skadet og føre til tap av data.
 - Før du tar opp viktige bilder eller videoer, ta noen bilder for å teste at kameraet fungerer som det skal.
 - Forsikre deg om å sikkerhetskopiere alle viktige data som er lagret i det interne minnet eller på microSD-kortet. Data kan ikke gjenopprettes hvis den blir skadet eller går tapt.
-

Lagringsplass

Sveip ned fra øverst på skjermen og sveip til venstre for å sjekke lagringsinformasjonen.

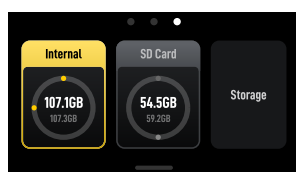

Kameraet har innebygd lagring og støtter også utvidelse av lagringsplassen ved å installere et microSD-kort.

Trykk på **Lagring** for å formatere den interne lagringen eller microSD-kortet.

⚠ **Formatering vil permanent slette alle data. Sørg for å sikkerhetskopiere alle nødvendige data før formatering.**

Overføre filer

- Ved overføring av filer med kabler, hvis kameraet ikke automatisk gjenkjenner den tilkoblede enheten, gå inn i kontrollsenteret, trykk på **ⓘ** > **USB-modus**, og koble til kameraet på nytt.
-

Overføre filer til en mobilenhet

- Koble kameraet til DJI Mimo-appen, og trykk på albumikonet for å forhåndsviser bilder og videoer. Klikk på **↓** for å laste ned bilder og videoer.

- Du kan også overføre bilder og videoer med kabler. Bruk den medfølgende kabelen til å koble til mobilenheten. Når kameraet er tilkoblet, kan du vise og overføre bilder og videoer via enhetsalbumet eller filbehandlingen.

Bildene og videoene kan deles direkte fra DJI Mimo-appen til sosiale medieplattformer.

Overføre filer til en datamaskin

Slå på kameraet og koble det til en datamaskin med en USB-C-kabel. Når den er koblet til en datamaskin, vises et vindu. Trykk på Overfør en fil: USB for å laste ned filene fra kameraet til datamaskinen. Når du overfører en fil, kan ikke kameraet ta bilder eller ta opp videoer.

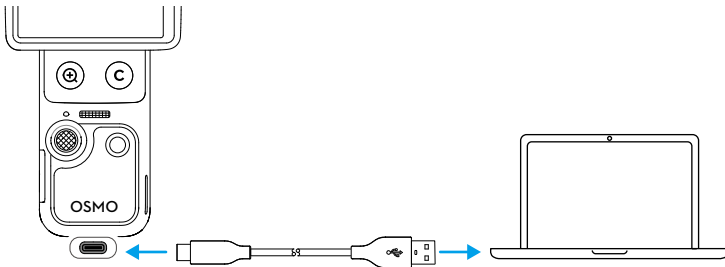

💡 Koble enheten til datamaskinen på nytt hvis filoverføringen avbrytes.

⚠️ Når filoverføringen er fullført, MÅ DU IKKE koble fra enheten umiddelbart for å forhindre tap av data. Vent til meldingen om at enheten trygt kan fjernes vises på datamaskinen, før du kobler den fra.

4.7 Bruksvarsler

1. Ved støt kan ømfintlige komponenter i enheten ta skade og føre til at slingrebøylen slutter å fungere som den skal. Håndteres med forsiktighet. Hold produktet unna sand og støv for å beskytte enheten.
2. Sørg for at ingenting står i veien for slingrebøylen når enheten er slått på.
3. For å unngå feilfunksjon i akselåsen må du IKKE justere akselåsen manuelt for ofte.
4. Produktet er ikke vannbestandig. IKKE søl væske på produktet eller bruk flytende rengjøringsmidler. Bruk bare en myk, tørr klut til å rengjøre produktet.
5. IKKE dekk til eller berør ventilasjonsområdet på produktet, da det kan bli varmt under bruk. Kameraet stopper opptaket hvis det overoppheites.

6. IKKE bruk produktet i omgivelser med sterke vibrasjoner (for eksempel ved å montere det på styret til en motorsykel eller sykkel). Hvis ikke kan slingrebøylen ta skade.
7. Noe friksjon mellom skjermrammen og huset er normalt, og det påvirker ikke bruken når du roterer skjermen.
8. IKKE eksponer kameralinsen for omgivelser med laserstråler, som for eksempel et lasershow, for å unngå skader på kamerasensoren.
9. Å riste kameraet under oppstart kan føre til at det ikke starter. Hold kameraet stille mens du slår den på.
10. Etter at kameraet er slått av, fester du slingreklemmen for å forhindre skade forårsaket av utilsiktede bevegelser. Gimballklemmen har et hull for snor som kan brukes med en reim for å bidra til å forhindre at klemmen blir borte. IKKE bruk snorhullet på slingrebøylen til å henge opp eller støtte kameraet, da bøylen kan løsne og føre til at kameraet faller.

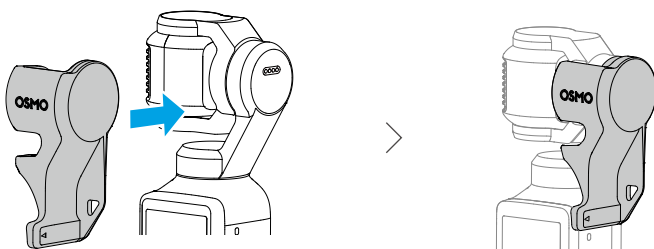

Batteri

1. IKKE bruk uoffisielle batterier. DJI tar ikke ansvar for skader forårsaket av bruk av batterier eller ladere som ikke er laget for DJI.
2. Bruk batteriet i temperaturomgivelsene angitt i <https://www.dji.com/osmo-pocket-4/specs>. Bruker du batteriet i omgivelser med høye temperaturer kan det føre til brann eller eksplosjon. Før du bruker batteriet i omgivelser med lav temperatur, anbefales det at du lader batteriet helt opp i omgivelser med normal temperatur. Lader du batteriet i omgivelser med ideell temperatur, kan det forlenge batteriets levetid.
3. Lad batteriet ut og lad det helt opp én gang hver tredje måned for å holde den i god stand.
4. Batteriet slutter å lade når det er fulladet. Det er god praksis å overvåke ladeprosessen og koble fra laderen når det er fulladet.
5. Når batterispenningen er for lav, vil batteriet gå inn i lav strøm-modus. Hvis batteriet lades, vil produktet gå ut av lav strøm-modus.

6. Batteriet MÅ IKKE oppbevares fullt utladet over lengre tid. Ellers kan batteriet overutlades og dette kan forårsake uopprettelig skade på battericellen.
7. La batteriet lade ut til 40–65 % hvis det ikke brukes på 10 dager eller mer. Dette kan virkelig forlenge batteriets levetid.

5 Spesifikasjoner

Besøk følgende nettside for spesifikasjoner.

<https://www.dji.com/osmo-pocket-4/specs>



Kontakt
DJI-STØTTE

Dette innholdet kan endres uten varsel.
Last ned den nyeste versjonen fra



<https://www.dji.com/osmo-pocket-4/downloads>

Hvis du har spørsmål om dette dokumentet, kan du kontakte DJI ved å sende en melding til DocSupport@dji.com.

DJI og OSMO er varemerker for DJI.

Opphavsrett © 2026 DJI Alle rettigheter forbeholdt.