

# dji OSMO POCKET 4

## Manual Pengguna

v1.0 2026.04

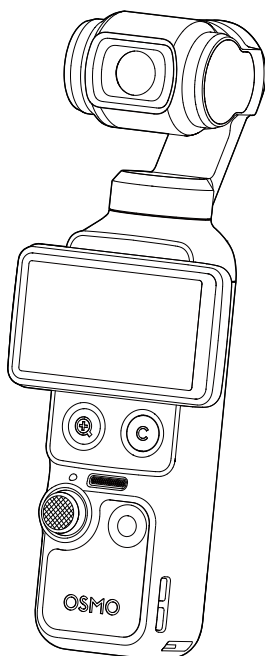



Dokumen ini dilindungi hak cipta oleh DJI dengan semua hak cipta adalah terpelihara. Melainkan jika dibenarkan oleh DJI, anda tidak layak untuk menggunakan atau membenarkan orang lain menggunakan dokumen atau mana-mana bahagian dokumen dengan menerbitkan semula, memindahkan atau menjual dokumen tersebut. Hanya rujuk dokumen ini dan kandungan dokumen sebagai arahan untuk mengendalikan produk DJI. Dokumen itu tidak boleh digunakan untuk tujuan lain.

Sekiranya terdapat perbezaan antara versi yang berlainan, versi bahasa Inggeris akan diguna pakai.

#### Mencari Kata Kunci

Cari kata kunci seperti “bateri” dan “pasang” untuk mencari topik. Sekiranya anda menggunakan Adobe Acrobat Reader untuk membaca dokumen ini, tekan Ctrl+F pada Windows atau Command+F pada Mac untuk memulakan carian.

#### Menavigasi kepada suatu Topik

Lihat senarai topik yang lengkap dalam isi kandungan tersebut. Klik topik untuk menavigasi kepada bahagian tersebut.

#### Mencetak Dokumen ini

Dokumen ini menyokong pencetakan beresolusi tinggi.

# Menggunakan Manual ini

## Petunjuk

 Penting

 Pembayang dan Petua

 Rujukan

## Baca Sebelum Guna

DJI™ menyediakan video tutorial dan dokumen yang berikut kepada anda:

1. *Garis Panduan Keselamatan*
2. *Panduan Permulaan Pantas*
3. *Manual Pengguna*

Anda disyorkan agar menonton semua video tutorial dan membaca *Panduan Keselamatan* sebelum penggunaan kali pertama. Pastikan anda membaca *Panduan Permulaan Pantas* sebelum menggunakan peranti ini buat kali pertama dan rujuk *Manual Pengguna* ini untuk mendapatkan maklumat lanjut.

## Tutorial Video

Pergi ke alamat di bawah atau imbas kod QR untuk menonton video tutorial yang menunjukkan cara menggunakan produk dengan selamat:



<https://www.dji.com/osmo-pocket-4/video>

# Kandungan

<b>Menggunakan Manual ini</b>	<b>3</b>
Petunjuk	3
Baca Sebelum Guna	3
Tutorial Video	3
<b>1 Profil Produk</b>	<b>6</b>
1.1 Gambaran Keseluruhan	7
1.2 Pemegang Dengan Bebenang 1/4"	9
1.3 Pemegang Bateri	10
1.4 Lampu Bantu	12
1.5 Lensa Sudut Lebar	14
1.6 Tripod Mini Osmo	14
<b>2 Mari Mulakan</b>	<b>15</b>
2.1 Hidupkan	15
2.2 Pengaktifan	15
2.3 Kemas Kini Perisian Tegar	16
2.4 Sedang dicas	17
<b>3 Operasi Asas</b>	<b>18</b>
3.1 Ciri Butang	18
3.2 Mengendalikan Skrin Sentuh	19
Paparannya Kamera	19
Leret Ke Atas - Tetapan Parameter	20
Leret ke Kiri - Tetapan Imej dan Audio	20
Leret ke Kanan - Main Semula	21
Leret ke Bawah - Pusat Kawalan	21
<b>4 Menggunakan Produk</b>	<b>25</b>
4.1 Menetapkan Mod Rakaman	25
4.2 Memilih Mod Gimbal	25
4.3 ActiveTrack	26
4.4 Mod Gimbal Pintar	27
4.5 Mod Kamera Web	28
4.6 Penyimpanan dan Pemindahan Rakaman	28
Ruang Storan	29
Memindahkan Fail	29
Pemindahan Fail ke Peranti Mudah Alih	30
Memindahkan Fail kepada Komputer	30
4.7 Notis Penggunaan	30

Bateri	31
<b>5 Spesifikasi</b>	<b>33</b>

# 1 Profil Produk

Kombinasi berbeza merangkumi aksesori yang berbeza. Aksesori boleh dibeli secara berasingan. Layari [kedai rasmi](#) untuk senarai penuh aksesori yang serasi.

Aksesori	Kombo Standard	Creator Combo	Kombinasi Penting
Pengapit Gimbal Osmo Pocket 4 (selepas ini dirujuk sebagai "pengapit gimbal")	✓	✓	-
Pemegang Osmo Pocket 4 Dengan Bebenang 1/4" (selepas ini dirujuk sebagai "pemegang dengan bebenang 1/4"")	✓	✓	✓
Osmo Pocket 4 Lampu Bantu (selepas ini dirujuk sebagai "lampu bantu")	-	✓	-
Tripod Mini Osmo	-	✓	-
Kanta Sudut Luas Osmo Pocket 3	-	✓	-
Pemegang Bateri Osmo Pocket 4 (selepas ini dirujuk sebagai "pemegang bateri")	-	-	-

## 1.1 Gambaran Keseluruhan

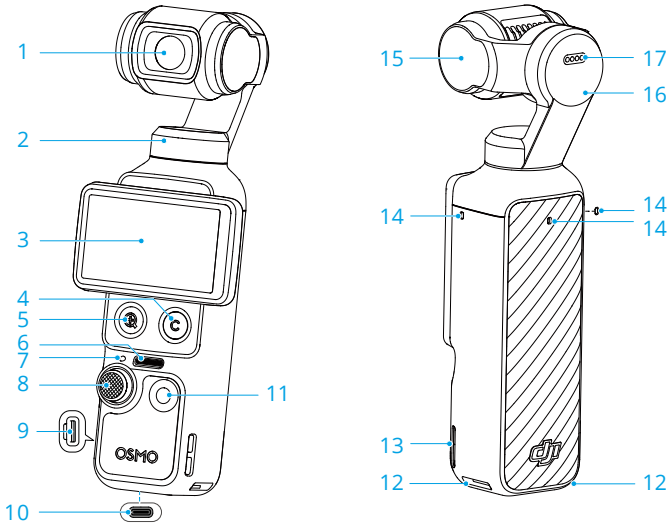

1. Kamera
2. Motor Pendar
3. Skrin Sentuh Boleh Putar
4. Butang Tersuai
5. Butang Zum
6. Pembesar Suara
7. LED Status

### Pola Kelipan

Hijau padu

### Penerangan

Sedia untuk digunakan

Dimatikan sementara dan kekal hijau

Mengambil foto

Berkelip merah secara perlahan

Merakam video

Berkelip merah tiga kali dengan pantas

Mematikan kuasa atau kuasa akan dimatikan kerana bateri lemah

Berkelip merah dan hijau secara berse-  
lang-seli

Mengemas kini perisian tegar

8. Kayu Bedik 5D
9. Slot Kad microSD (dengan penutup)

---

 Penutup slot kad microSD tidak kalis air. JANGAN tarik penutup itu dengan paksa.

---

10. Port USB-C

11. Butang Pekatup/Rakam

12. Slot Pelepas Pantas

13. Lubang Lanyard

14. Mikrofon

---

 Untuk kualiti audio yang lebih baik, JANGAN halang mikrofon semasa merakam video.

---

15. Motor Condong

16. Motor Putaran

17. Penyambung

---

 Pastikan titik sentuhan bersih dan kering sebelum memasang sebarang aksesori.

---

## 1.2 Pemegang Dengan Bebenang 1/4"

Pasangkan pemegang dengan bebenang 1/4" pada kamera untuk genggaman yang lebih selesa.

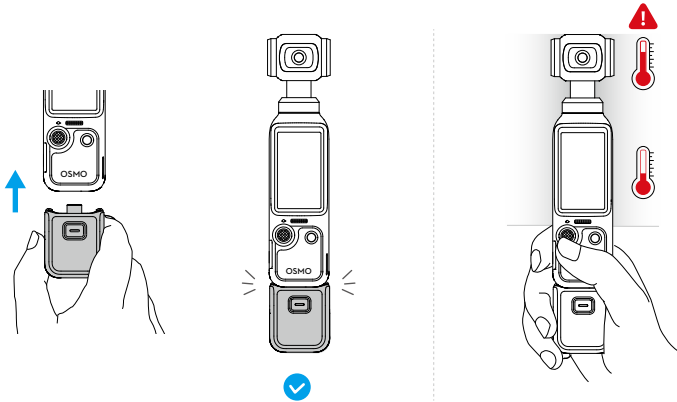

- ⚠ • Selepas merakam video berkualiti tinggi untuk tempoh yang panjang, bahagian atas produk mungkin menjadi panas. **JANGAN** pegang terlalu tinggi untuk mengelakkan suhu naik dengan tinggi. Kamera akan berhenti merakam jika pemanasan berlebihan dikesan.
- Pemegang tidak kalis air. **JANGAN** jatuhkannya ke dalam air. Elakkan menumpahkan sebarang cecair pada pemegang.

Semasa nyahpasang, tekan dan tahan butang pelepas pada pemegang dan tanggalkan pemegang.

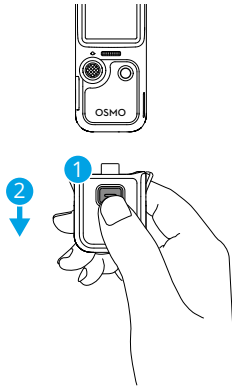

### 1.3 Pemegang Bateri

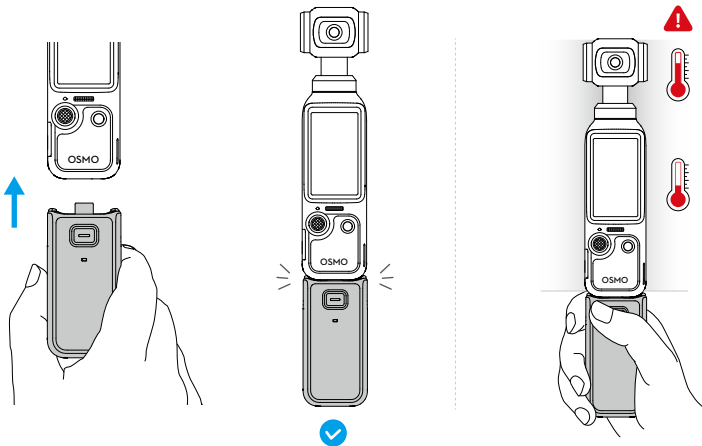

- ⚠ • Selepas merakam video berkualiti tinggi untuk tempoh yang panjang, bahagian atas produk mungkin menjadi panas. JANGAN pegang terlalu tinggi untuk mengelakkan suhu naik dengan tinggi. Kamera akan berhenti merakam jika pemanasan berlebihan dikesan.
- Apabila pemegang bateri dipasang pada kamera, perisian tegar akan dikemas kini secara automatik semasa kemas kini perisian tegar kamera. Satu gesaan

akan dipaparkan pada kamera apabila kemas kini berjaya. JANGAN tanggalkan pemegang bateri sebelum kemas kini selesai.

- Pastikan pemegang bateri memiliki kuasa apabila digunakan dengan peranti audio luaran.
- Pastikan pemegang bateri ditebat dengan betul untuk mengelakkan bahaya kebakaran. JANGAN jatuhkan atau pukul/hentak pemegang bateri.
- Jika objek asing menyekat port USB-C, gunakan peniup udara, berus lembut atau alat lain untuk membersihkan port USB-C dan mengeluarkan objek asing. Pastikan port disapu dari dalam ke luar.
- Pemegang tidak kalis air. JANGAN jatuhkannya ke dalam air. Elakkan menumpahkan sebarang cecair pada pemegang.
- Nyahcas paras bateri hingga 50% jika pemegang bateri tidak digunakan selama 10 hari atau lebih untuk memanjangkan hayat bateri.

Semasa nyahpasang, tekan dan tahan butang pelepas pada pemegang bateri dan tanggalkan pemegang. Selepas pemegang bateri ditanggalkan, tekan butang pelepas sekali untuk menyemak paras bateri melalui LED status.

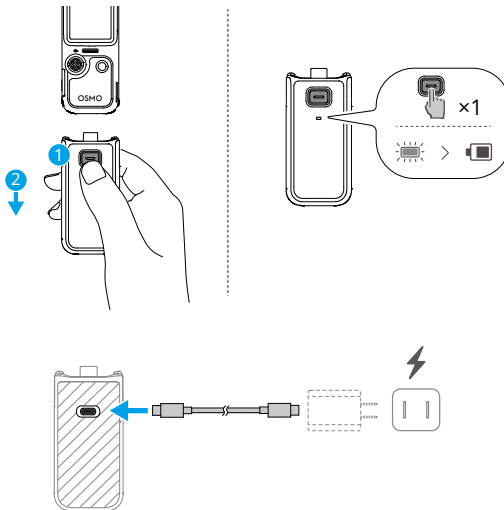

**⚠** Sebelum mengemas, pastikan port tersebut bersih dan kering. Bersihkan port dengan kain kering jika terdapat pembentukan yang ketara.

## LED Status

### Status Paras Bateri

Merah padu selama 3s dan dimatikan	1% - 19%
Kuning padu selama 3s dan dimatikan	20% - 49%
Hijau padu selama 3s sebelum dimatikan	50% - 100%
Berkelip merah tiga kali	0%
<b>Status Tahap Bateri Semasa Mengecas</b>	
Berkelip hijau empat kali	> 75%
Berkelip hijau tiga kali	51% - 75%
Berkelip hijau dua kali	26% - 50%
Berkelip dengan warna hijau	0% - 25%
Mati	Pengecasan selesai
<b>Status Sistem</b>	
Berkelip merah dan hijau secara berselang-seli	Mengemas kini perisian tegar
Berkelip merah dua kali	Suhu persekitaran tidak normal, dan pemegang bateri tidak dapat digunakan pada masa ini. Tunggu sehingga suhu kembali normal.
Berkelip kuning	Kemas kini perisian tegar gagal (sambungkan ke kamera dan cuba kemas kini sekali lagi)

## 1.4 Lampu Bantu

Pasang dan laraskan sudut:

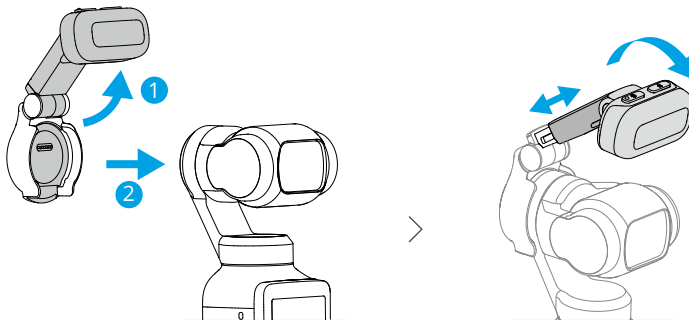

Laraskan suhu warna:

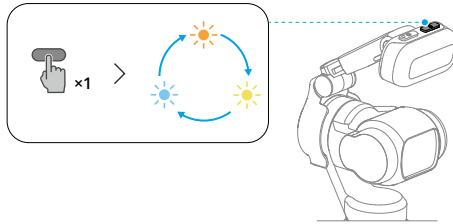

Laraskan kecerahan atau matikan lampu bantu:

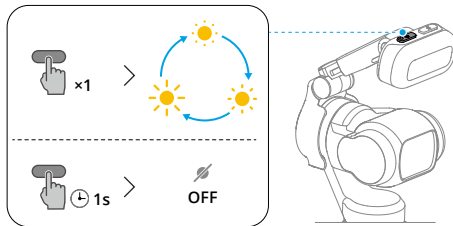

- Masuk ke Pusat Kawalan dan ketik untuk menghidupkan atau mematikan lampu bantu dengan cepat. Ketik > **Lampu Bantu** untuk mendayakan ciri auto-hidupkan untuk swafoto atau keadaan cahaya malam, dan untuk melaraskan kecerahan dan suhu warna.



- Produk ini mengandungi magnet. Jauhkan produk daripada kad bermagnet, peranti perubatan yang boleh ditanam seperti perentak jantung, cakera keras, cip RAM, dan peranti lain untuk mengelakkan gangguan.
- Sebelum memasang lampu bantu, bersihkan titik sentuh dengan kain kering jika terdapat sebarang pembentukan yang ketara.
- Semasa memasang lampu bantu, pastikan ia sejajar dengan betul dengan gimbal bagi memastikan pemasangan yang selamat.
- Elakkan gegaran berlebihan atau pergerakan mengejut untuk mengelakkan lampu bantu daripada jatuh.
- Semasa memasang atau menggunakan lampu bantu, elakkan perlanggaran antara lampu bantu dengan kamera gimbal.
- Sebelum menyimpan kamera, tanggalkan lampu bantu terlebih dahulu, kemudian matikan kuasa kamera.

## 1.5 Lensa Sudut Lebar

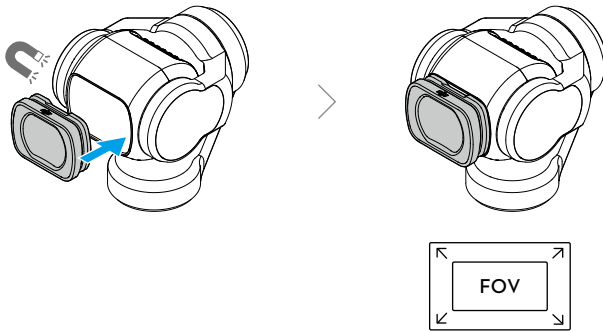

- ⚠ • Lensa sudut lebar tidak sesuai untuk fotografi panorama.
- Pastikan kanta kamera dan kedua-dua sisi kanta sudut luas sentiasa bersih. Habuk atau pasir boleh merosakkan kanta dan menyebabkan kanta sudut luas terjatuh.
- Sebelum menyimpan kamera, tanggalkan lensa terlebih dahulu, kemudian matikan kamera.

## 1.6 Tripod Mini Osmo

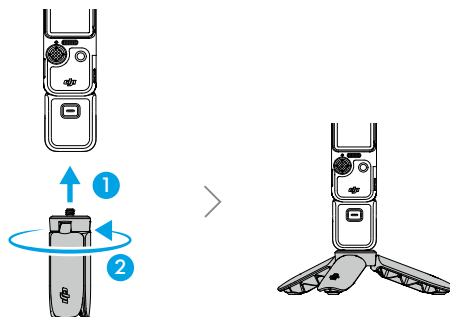

## 2 Mari Mulakan

### 2.1 Hidupkan

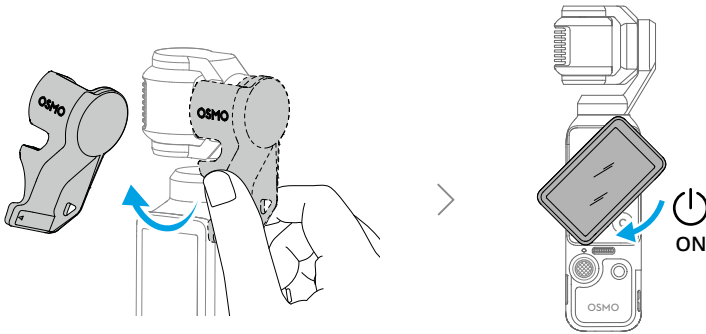

- Apabila tidak merakam, tekan dan tahan butang Pengatup/Rakam atau putar skrin sentuh secara lawan jam untuk mematikan kuasa. Untuk memastikan kamera dihidupkan selepas putaran, leret ke bawah dalam paparan kamera untuk membuka Pusat Kawalan, ketik **Putar skrin untuk mematikan kuasa** untuk mengubah suai tetapan.
- Kamera mempunyai 107 GB storan yang boleh digunakan dan menyokong kad microSD untuk pengembangan storan. Rujuk kepada [Spesifikasi](#) untuk kad microSD yang disyorkan.

### 2.2 Pengaktifan

Pastikan untuk mengaktifkan kamera menggunakan Aplikasi DJI Mimo sebelum penggunaan pertama.

1. Imbas kod QR pada skrin untuk memuat turun Aplikasi DJI Mimo.
2. Dayakan Wi-Fi dan Bluetooth pada peranti mudah alih.
3. Lancarkan Aplikasi DJI Mimo pada peranti mudah alih, ketik ikon kamera untuk menyambung ke kamera, dan kemudian ikut arahan untuk mengaktifkan kamera.

Apabila kamera digunakan dengan Aplikasi DJI Mimo, anda boleh memantau paparan kamera semasa, menetapkan parameter kamera dan mengawal kamera dengan peranti mudah alih.

- ☰ • Untuk menyemak versi sistem pengendalian Android dan iOS yang disokong oleh aplikasi, layari <https://www.dji.com/downloads/djiapp/dji-mimo>.
- Antara muka dan fungsi aplikasi mungkin berbeza-beza apabila versi perisian dikemas kini. Pengalaman pengguna yang sebenar adalah berdasarkan versi perisian yang digunakan.

---

💡 Jika terdapat masalah semasa menyambung ke Aplikasi DJI Mimo, ikuti langkah di bawah:

1. Pastikan kedua-dua Wi-Fi dan Bluetooth didayakan pada peranti mudah alih.
2. Pastikan Aplikasi DJI Mimo mengandungi versi perisian tegar yang terkini.
3. Dalam paparan langsung, leret ke bawah dari bahagian atas skrin dan ketik **➤ > Sambungan Wayarles > Tetapkan Semula Sambungan**. Kamera akan menetapkan semula semua sambungan dan kata laluan Wi-Fi.

---

## 2.3 Kemas Kini Perisian Tegar

Gesaan akan muncul dalam Aplikasi DJI Mimo apabila perisian tegar baharu tersedia. Ketik gesaan dan ikut arahan pada skrin untuk mengemas kini perisian tegar.

---

💡 Jika kemas kini gagal, ikut langkah-langkah penyelesaian masalah.

1. Mulakan semula kamera dan Aplikasi DJI Mimo.
2. Dayakan Wi-Fi dan Bluetooth pada peranti mudah alih.
3. Sambungkan kamera ke Aplikasi DJI Mimo dan cuba mengemas kini perisian tegar sekali lagi.

Hubungi Sokongan DJI jika kemas kini masih gagal.

---

## 2.4 Sedang dicas

Gunakan kabel yang disediakan untuk menyambungkan port USB-C ke pengecas. Anda disyorkan untuk menggunakan pengecas USB-C PD.

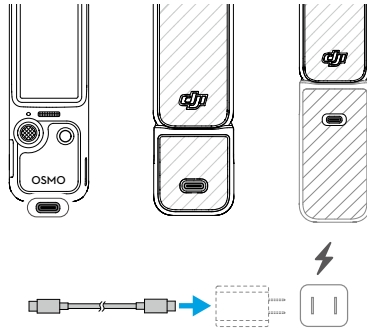

💡 Jika pemegang bateri dipasang, pemegang bateri tidak akan mula mengecap sehingga bateri kamera gimbal pegang tangan dicas sepenuhnya.

⚠️ Sebelum mengecap, pastikan port tersebut bersih dan kering. Bersihkan port dengan kain kering jika terdapat pembentukan yang ketara.

## 3 Operasi Asas

### 3.1 Ciri Butang

#### Kayu Bedik 5D

Tolak ke kiri atau kanan: Kawal pergerakan kamera pada paksi pendar.

Tolak ke atas atau ke bawah: Kawal kecondongan atau zum kamera. \*

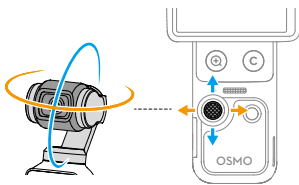

\* Jumlah pergerakan kayu bedik mengawal kelajuan putaran gimbal dan kelajuan zum kamera. Lebih jauh kayu bedik ditolak, lebih laju kamera gimbal berputar atau zum. Untuk menyahdayakan ciri ini, leret ke bawah dari bahagian atas paparan kamera, ketik  dan dayakan **Kunci Input**. Tetapan ini membolehkan kawalan zum yang stabil.

Tekan sekali: Kembali ke menu sebelumnya, atau keluar daripada ActiveTrack.

Tekan dua kali: Pusatkan semula gimbal.

Tekan tiga kali: Tukar pandangan kamera antara ke depan dengan belakang.

Tekan dan tahan: Kunci gimbal.



#### Butang Pengatup/Rakam

Tekan sekali dalam paparan kamera: Ambil gambar atau mulakan/hentikan rakaman.

Tekan sekali semasa kuasa dimatikan: Hidupkan.

Tekan dan tahan: Matikan.



#### Butang Zum

Tekan sekali: Tukar kepada zum 2x.

Tekan dua kali: Tukar kepada zum 4x. \*

\* Hanya disokong dalam mod rakaman tertentu.

Tekan sekali pada sebarang tahap zum untuk bertukar semula kepada zum 1x.



#### Butang Tersuai

Tekan dan tahan: Sesuaikan fungsi butang.

#### Secara lalai:

Tekan sekali: Tukar kawalan kayu bedik bagi kecondongan gimbal atau zum kamera.

Tekan dua kali: Pusatkan semula gimbal.

Tekan tiga kali: Kunci/nyahkunci gimbal.

## 3.2 Mengendalikan Skrin Sentuh

### Paparan Kamera

Selepas kamera dihidupkan, skrin sentuh menunjukkan paparan langsung.

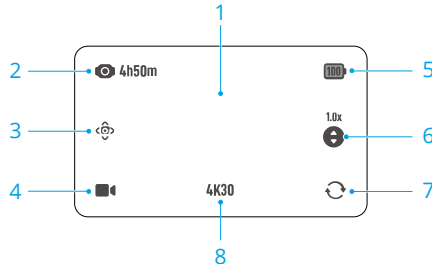

1. Ketik sekali dalam paparan kamera untuk fokus dan pemeteran. Dwi ketik untuk memilih subjek [ActiveTrack](#).
2. Kapasiti Storan/Masa Rakaman Yang Tinggal
3. [Mod Gimbal Pintar](#)
4. [Menetapkan Mod Rakaman](#)
5. Paras Bateri

Apabila pemegang bateri dipasang, ketik ikon untuk melihat paras bateri kamera dan pemegang bateri.

6. Menukar Kawalan Kayu Bedik

Ketik untuk menukar kawalan kayu bedik antara kecondongan gimbal atau zum kamera.

7. Putaran Gimbal

Ketik untuk menukar pandangan kamera antara ke depan dengan belakang.

8. Spesifikasi Rakaman

## Leret Ke Atas - Tetapan Parameter

Leret ke atas dari bawah skrin untuk menetapkan parameter bagi setiap mod rakaman. Setelah anda menetapkan parameter, leret ke bawah dari atas skrin untuk kembali ke paparan langsung.

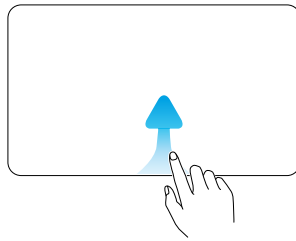

- 
- Pelbagai parameter boleh ditetapkan ketika dalam mod penggambaran yang berbeza. Rujuk kepada antara muka sebenar.
- 

## Leret ke Kiri - Tetapan Imej dan Audio

Leret ke kiri dalam paparan kamera untuk melaraskan tetapan imej dan audio. Ketik **PRO** untuk melaraskan parameter pro.

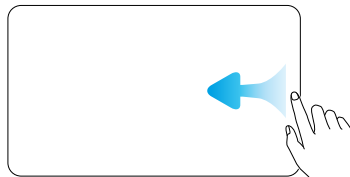

- 
- D-Log 10 bit direka bentuk untuk pengredan warna profesional semasa pasca pengeditan. Dalam senario kontras tinggi atau berbilang warna (cth., taman, padang dsb.), ciri ini boleh memberikan julat dinamik yang lebih besar untuk lebih banyak penalaan warna semasa proses pascapenerbitan. Apabila mod warna D-Log 10bit dipilih, anda boleh mendayakan Pemulihan Warna untuk melihat pratonton pemaparan warna dalam paparan kamera.
- 

- Mod Fokus, Cantikkan, Kesan Glamor Aplikasi, Tona Filem dan tetapan lain juga disokong. Klik untuk menonton [video tutorial](#). Tona Filem dan Cantikkan hanya tersedia dalam mod Video dan tidak boleh digunakan serentak.
-

## Leret ke Kanan - Main Semula

Leret ke kanan dari skrin untuk melihat rakaman terakhir yang diambil.

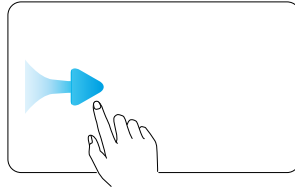

Semasa memainkan semula video, tekan lama mana-mana kawasan kosong pada skrin untuk main pada kelajuan dua kali ganda. Semasa main balik, leret ke kiri dari tepi kanan skrin untuk kembali ke paparan langsung.

## Leret ke Bawah - Pusat Kawalan

Leret ke bawah dari atas skrin untuk mengakses pusat kawalan. Seret ke atas dari bahagian bawah skrin untuk kembali ke paparan langsung.

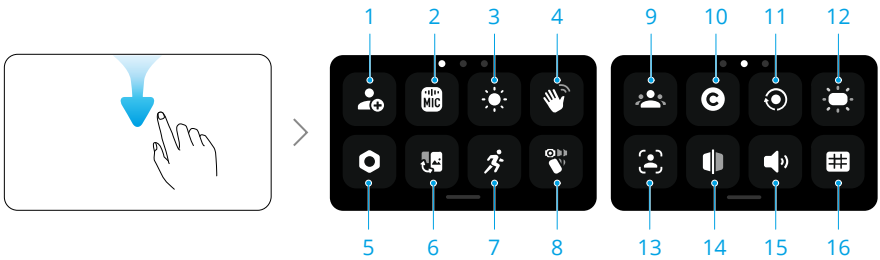

### 1. Mod Tersuai

Simpan tetapan penggambaran semasa sebagai mod tersuai. Mod tersuai kemudiannya boleh digunakan secara langsung untuk merakam babak yang serupa.

### 2. Mikrofon Nirkawat

Kamera boleh menyambung kepada dua pemancar mikrofon wayarles DJI secara serentak. Layari laman web rasmi untuk melihat model yang disokong.

Ikut arahan pada skrin untuk pautan. Setelah dipautkan, anda boleh menggunakan pemancar bagi mengawal kamera untuk mula merakam, dengan audio dirakam oleh pemancar.

- ☀️ • Layari laman web DJI dan rujuk manual pengguna produk mikrofon untuk maklumat lanjut.



- Apabila pemancar dipautkan kepada kamera, ketik Tetapan Mikrofon Wayarles untuk melaraskan parameter audio pemancar.
  - Masuk ke pusat kawalan, ketik  dan dayakan **Sandaran Audio**. Apabila didayakan, mikrofon terbina dalam kamera juga akan merakam audio secara serentak semasa merakam video dengan mikrofon wayarles. Sandaran audio ini boleh disimpan sebagai fail .aac berasingan atau dibenamkan sebagai runut audio tambahan dalam fail video. Sandaran Audio tidak disokong dalam mod penghantaran Selang Masa, Kamera Web dan DisplayPort.
- 

### 3. Kecerahan

Ketik dan tolak untuk melaraskan tahap kecerahan. Anda juga boleh mendayakan kecerahan adaptif untuk kegunaan luar.

### 4. Kawalan Gerak Isyarat

Apabila didayakan, hadapkan ke kamera dan lakukan gerak isyarat yang sepadan untuk mengambil foto, merakam video atau mengawal ActiveTrack:

- Telapak tangan  : Dayakan/nyahdayakan ActiveTrack.
  - Isyarat V  : Ambil foto, atau mulakan/hentikan rakaman video.
- 



- Untuk memastikan kawalan gerak isyarat yang optimum, lakukan dan tahan gerak isyarat dalam jarak 2 meter dari kamera dan elakkan daripada menyekut kepala anda. Gesaan pada skrin dipaparkan apabila gerak isyarat itu berkuat kuasa.
  - Apabila **Subjek Berdaftar Sahaja** didayakan, hanya subjek berdaftar sahaja yang boleh mengawal kamera dengan gerak isyarat.
- 

### 5. Tetapan

Penentukuran Gimbal, Matikan Kuasa Automatik dan tetapan lain juga disokong. Ciri utama adalah seperti berikut:

<b>Arah Permulaan Gimbal</b>	Menetapkan arah pandangan kamera apabila kuasa dihidupkan. Tetapan Terakhir: jika mod gimbal ditetapkan kepada Ikut atau Kecondongan Dikunci, kamera akan menghadap ke hadapan atau ke belakang. Jika mod gimbal ialah FPV, kamera akan berputar kepada orientasi yang sama apabila kuasa dimatikan pada kali terakhir.
<b>Mod Peranti Boleh Pakai</b>	Selepas didayakan, kamera akan berputar dan dikunci dalam mod swafoto dan mod gimbal akan bertukar kepada Kecondongan Dikunci. Ketik dua kali pada skrin untuk memusatkan semula gimbal. Leret ke atas untuk mematikan mod Peranti Boleh Pakai. Dalam mod boleh pakai, adalah disyorkan untuk menggunakan kamera dengan Penyesuaian Penyambungan (dijual berasingan).

**Antikerlipan** Ketik untuk memilih frekuensi antikerlipan dan mengurangkan kerlipan yang disebabkan oleh lampu berpendafluor atau skrin TV semasa membuat rakaman di dalam bangunan. Pilih frekuensi antikerlipan mengikut frekuensi grid kuasa di rantau ini. Frekuensi antikerlipan lalai ditetapkan sebagai Auto.

**Kod Masa** Sama ada tetapkan semula kod masa atau segerakkan dengan masa sistem. Kod masa kamera boleh disegerakkan oleh penyegerak kod masa menggunakan port USB-C.  
Ketik **Paparan Kod masa** untuk memaparkan kod masa dalam paparan langsung.

## 6. Bertukar antara Mod Landskap dengan Potret

Ketik dan pilih orientasi rakaman: Autoputaran, Landskap dan Potret.

## 7. Kelajuan Putaran

Ketik untuk melaraskan gimbal mengikut kelajuan.

## 8. Memilih Mod Gimbal

## 9. Daftarkan Subjek

Daftarkan dan urus subjek. Subjek berdaftar boleh diutamakan untuk autofokus, kawalan gerak isyarat dan Ikut Lampu Sorot.

## 10. Butang Tersuai

Sesuaikan fungsi butang.

## 11. Putar Skrin & Rakam

Apabila fungsi ini didayakan, rakaman video akan bermula sebaik sahaja anda memutar skrin sentuh mengikut arah jam untuk menghidupkan kamera. Tetapan Terakhir digunakan secara lalai.



- Selepas rakaman diambil, kamera akan dimatikan secara automatik jika dibiarkan melahur selama dua saat.
- Apabila anda memutar skrin sekali lagi semasa rakaman:
  - Jika orientasi rakaman ditetapkan kepada Autoputaran atau Landskap, rakaman akan berhenti dan kamera akan dimatikan selepas dua saat.
  - Jika orientasi rakaman ditetapkan kepada Potret, rakaman akan diteruskan.

## 12. Suis Lampu Bantu

## 13. FT (Swafoto)

Apabila gimbal berada dalam orientasi swafoto, kamera akan menjejaki subjek yang menduduki kawasan terbesar bingkai secara automatik. Penjejakan berhenti apabila orientasi gimbal diterbalikkan.

**14. Swafoto Berbalik**

Apabila didayakan, rakaman yang dirakam dalam mod swafoto dicerminkan secara automatik agar sepadan dengan pratonton.

**15. Bunyi**

Ketik untuk menetapkan kelantangan.

**16. Garis Rujukan**

Paparkan garisan rujukan dalam paparan kamera untuk membantu dengan gubahan.

## 4 Menggunakan Produk

### 4.1 Menetapkan Mod Rakaman

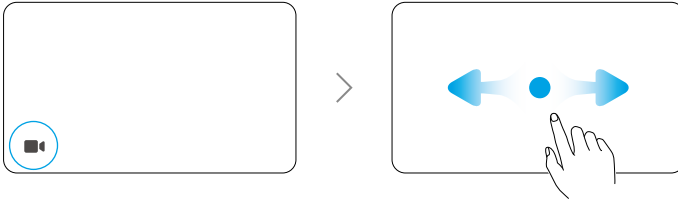

1. Ketuk ikon untuk memasuki halaman tukar mod.
2. Leret untuk memilih mod rakaman.
3. Ketik mod rakamanyang dipilih atau leret ke atas dari bahagian bawah skrin untuk kembali ke paparan langsung.

### 4.2 Memilih Mod Gimbal

Leret ke bawah dari atas skrin untuk mengakses pusat kawalan. Ketik ikon untuk memilih mod gimbal. Klik untuk menonton [video tutorial](#).

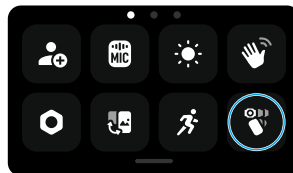

#### Ikut

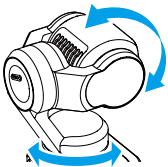

Paksi pendar dan condong mengikuti pemegang manakala paksi gulungan kekal rata. Mod ikut dipilih secara lalai dan sesuai untuk kebanyakan senario, termasuk vlog dan swafoto.

### Kecondongan Di-kunci



Hanya paksi pendar yang mengikuti sementara paksi condong di-kunci dan paksi gulungan kekal rata. Mod ini sesuai untuk tangkapan tolak masuk/tarik keluar dan tangkapan pergerakan sisi.

Kamera berputar dengan bebas dan mengikuti pergerakan pemegang. Mod ini sesuai untuk rakaman kreatif atau rakaman pandangan orang pertama yang mengasyikkan.

### FPV / FPV ⊥

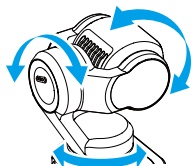

### FPV

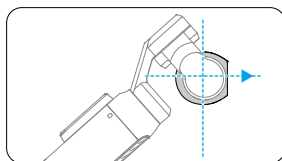

Kamera kekal mendatar ke hadapan semasa dihidupkan atau dipusatkan semula.

### FPV ⊥

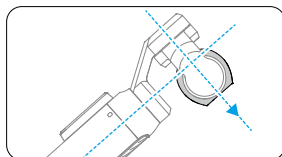

Kamera kekal serenjang dengan pemegang semasa menghidupkan kuasa atau memusatkan semula.

## 4.3 ActiveTrack

Apabila dalam mod Foto atau Video, ketik dua kali pada skrin sentuh untuk memilih subjek dan mendayakan ActiveTrack. Pada masa ini, kamera gimbal akan mengikut subjek yang dipilih secara automatik. Tekan kayu bedik 5D atau ketik skrin sentuh untuk keluar daripada ActiveTrack.

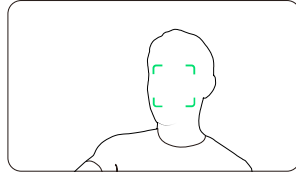

**!** ActiveTrack tidak tersedia dalam Panorama, Selang masa, Motionlapse, SpinShot atau apabila menggunakan mod FPV dengan kamera dipegang secara mendatar.

## 4.4 Mod Gimbal Pintar

Dalam mod Video, ketik ikon untuk memilih mod gimbal pintar dan ketik sekali lagi untuk tutup.

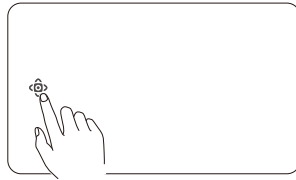

### Ikut Lampu Sorot

Selepas rakaman bermula, kamera akan mengutamakan subjek yang didaftarkan. Jika tiada subjek didaftarkan, kamera akan secara automatik mengikut subjek yang paling dekat dengan pusat bingkai.

### Pembingkai Dinamik

Pilih kedudukan subjek dalam paparan langsung berdasarkan nisbah keemasan atau peraturan sepertiga menggunakan kayu bedik 5D. Selepas subjek berada dalam bingkai, tekan kayu bedik untuk menjejaki subjek sambil mengekalkan subjek pada kedudukan yang dipilih.

### SpinShot

Tekan kayu bedik sekali atau ketik ikon pada skrin untuk memulakan mod SpinShot. Kamera akan berputar 90° atau 180° untuk merakam rakaman, menghasilkan kesan sinematik yang tersendiri.

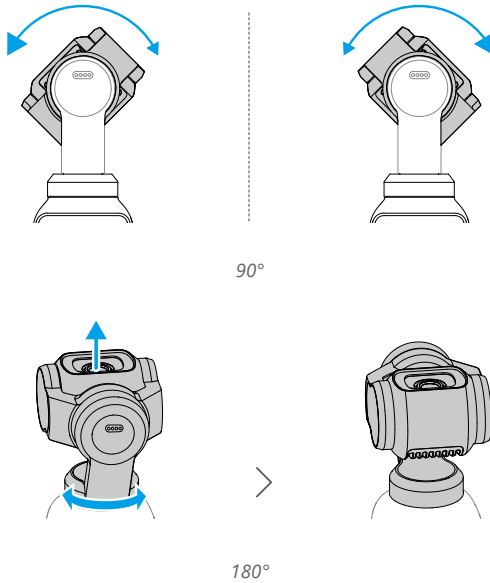

## 4.5 Mod Kamera Web

Produk boleh berfungsi sebagai kamera web pada komputer. Hidupkan produk dan sambungkan ke komputer menggunakan kabel USB. Ketik **Kamera Web** pada kamera untuk memasuki mod Kamera Web dan kamera akan berfungsi sebagai peranti input kamera web. Bahagian bawah skrin memaparkan Kamera Web.

Tekan butang Pengatup/Rakam untuk memulakan rakaman. Pengguna boleh pratonton video yang dirakam selepas keluar daripada mod Kamera Web.

- 
- ⚠️ Pastikan peranti disejukkan dengan baik semasa digunakan. Putuskan sambungan peranti dengan segera selepas penggambaran selesai.
- 

## 4.6 Penyimpanan dan Pemindahan Rakaman

- ⚠️ Untuk memastikan sambungan yang selamat, adalah disyorkan untuk menggunakan kabel data yang disediakan. Jika menggunakan kabel pihak ketiga, pilih yang selamat dan boleh dipercayai untuk memastikan prestasi dan keselamatan peranti.

- Pastikan slot kad microSD dan kad microSD bersih dan bebas daripada objek asing semasa penggunaan.
  - JANGAN keluarkan kad microSD semasa rakaman. Jika tidak, kad microSD mungkin rosak dan menyebabkan kehilangan data.
  - Sebelum merakam foto atau video penting, rakam beberapa imej untuk menguji sama ada kamera beroperasi dengan betul.
  - Pastikan anda membuat sandaran semua data penting yang disimpan dalam storan dalaman atau pada kad microSD. Data tidak boleh dipulihkan jika rosak atau hilang.
- 

## Ruang Storan

Leret ke bawah dari bahagian atas skrin, dan kemudian leret ke kiri untuk menyemak maklumat storan.

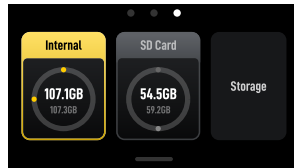

Kamera mempunyai storan terbina dalam dan juga menyokong storan yang diperluas dengan memasang kad mikroSD.

Ketik **Storan** untuk memformat storan dalaman atau kad microSD.

---

**⚠ Pemformatan akan memadamkan semua data secara kekal. Pastikan anda membuat sandaran semua data yang diperlukan sebelum pemformatan.**

---

## Memindahkan Fail

- 💡 • Apabila memindahkan fail melalui kabel, jika kamera tidak dapat mengecam peranti yang disambungkan secara automatik, masukkan pusat kawalan, ketik **> Mod USB** dan sambungkan semula kamera.
-

## Pemindahan Fail ke Peranti Mudah Alih

- Sambungkan kamera ke Aplikasi DJI Mimo, ketik ikon album untuk pratonton foto dan video. Klik ↓ untuk memuat turun foto dan video.
- Anda juga boleh memindahkan foto dan video melalui kabel. Gunakan kabel yang disediakan untuk menyambungkan peranti mudah alih. Apabila disambungkan, lihat dan pindahkan foto dan video melalui album peranti atau pengurusan fail.

Foto dan video boleh dikongsi terus daripada Aplikasi DJI Mimo ke platform media sosial.

## Memindahkan Fail kepada Komputer

Hidupkan kamera dan sambungkannya ke komputer dengan menggunakan kabel USB-C. Apabila disambungkan kepada komputer, tettingkap timbul akan dipaparkan. Ketik Pemindahan Fail: USB untuk memuat turun fail daripada kamera ke komputer. Apabila memindahkan fail, kamera tidak boleh mengambil foto atau merakam video.

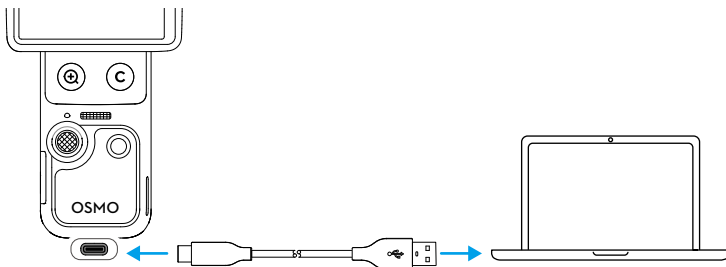

---

💡 Sambungkan semula peranti kepada komputer jika pemindahan fail terganggu.

---

⚠ Selepas pemindahan fail selesai, **JANGAN** putus sambungan peranti dengan segera bagi mengelakkan kehilangan data. Tunggu gesaan selamat untuk dialih keluar pada komputer anda sebelum memutuskan sambungan.

---

## 4.7 Notis Penggunaan

1. Komponen rumit pada peranti boleh mengalami kerosakan apabila terjatuh dan menyebabkan pincang tugas pada gimbal. Kendalikan dengan cermat. Jauhkan produk daripada pasir dan habuk untuk melindungi peranti.
2. Pastikan tidak terdapat apa-apa yang menghalang gimbal apabila peranti dihidupkan.

3. JANGAN selaraskan kunci paksi secara manual dengan kerap untuk mengelakkan pincang tugas pada kunci paksi.
4. Produk ini tidak kalis air. JANGAN tumpahkan sebarang cecair pada produk atau gunakan sebarang pembersih cecair. Hanya gunakan kain kering yang lembut untuk membersihkan produk.
5. JANGAN tutup atau sentuh kawasan pengudaraan produk kerana ia mungkin menjadi panas semasa penggunaan. Apabila berlaku pemanasan lampau, kamera akan menghentikan rakaman.
6. JANGAN gunakan produk ini dalam persekitaran dengan getaran amplitud tinggi (seperti memasangnya pada palang tangan motosikal atau basikal). Jika tidak, gimbal mungkin akan rosak.
7. Geseran kecil antara bingkai skrin dengan badan ialah perkara biasa dan tidak menjejaskan penggunaan semasa memutar skrin.
8. JANGAN dedahkan kanta kamera dalam persekitaran dengan pancaran laser seperti pertunjukan laser, untuk mengelakkan kerosakan sensor kamera.
9. Menggoncang kamera semasa menghidupkan kuasa boleh menyebabkan kegagalan permulaan. Pegang kamera dengan stabil semasa dihidupkan.
10. Selepas mematikan kamera, pasang pengapit gimbal untuk mengelakkan kerosakan yang disebabkan oleh pergerakan yang tidak disengajakan. Pengapit gimbal termasuk lubang lanyard yang boleh digunakan dengan tali untuk membantu mengelakkan pengapit daripada hilang. JANGAN gunakan lubang lanyard pada pengapit gimbal untuk menggantung atau menyokong kamera, kerana pengapit mungkin longgar dan menyebabkan kamera jatuh.

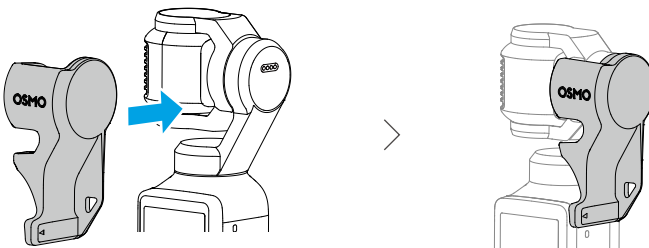

## Bateri

1. JANGAN gunakan bateri yang tidak rasmi. DJI tidak bertanggungjawab atas apa-apa kerosakan yang disebabkan oleh bateri tidak rasmi.
2. Gunakan bateri dalam julat suhu yang dinyatakan pada <https://www.dji.com/osmo-pocket-4/specs>. Penggunaan bateri dalam persekitaran suhu tinggi boleh

menyebabkan kebakaran atau letupan. Sebelum menggunakan bateri dalam persekitaran suhu rendah, anda disyorkan supaya mengecap bateri sepenuhnya dalam persekitaran suhu biasa. Mengecas bateri pada julat suhu yang ideal dapat memanjangkan hayat bateri.

3. Nyahcas dan cas bateri sepenuhnya sekali setiap tiga bulan agar bateri sentiasa dalam keadaan baik.
4. Bateri direka untuk menghentikan pengecasan apabila telah penuh. Anda digalakkan agar memantau kemajuan pengecasan dan memutuskan sambungan pengecas apabila bateri telah dicas sepenuhnya.
5. Apabila voltan bateri terlalu rendah, bateri akan memasuki keadaan kuasa rendah. Mengecas bateri akan keluar daripada mod kuasa rendah.
6. JANGAN simpan bateri untuk jangka masa yang panjang setelah dinyahcas sepenuhnya. Jika tidak, bateri mungkin dinyahcaskan secara berlebihan dan menyebabkan kerosakan pada sel bateri.
7. Nyahcaskan bateri hingga 40-65% jika ia akan tidak digunakan selama 10 hari atau lebih. Hal ini dapat memanjangkan jangka hayat bateri dengan lebih lama.

## 5 Spesifikasi

Sila lawati laman web berikut untuk spesifikasi.

<https://www.dji.com/osmo-pocket-4/specs>



Hubungi  
**SOKONGAN DJI**

Kandungan ini tertakluk pada perubahan tanpa notis.  
Muat turun versi terkini daripada



<https://www.dji.com/osmo-pocket-4/downloads>

Jika anda mahu mengemukakan sebarang pertanyaan tentang dokumen ini, sila hubungi DJI dengan menghantar mesej kepada **DocSupport@dji.com**.

DJI dan OSMO merupakan tanda dagangan DJI.  
Hak Cipta © 2026 DJI Hak Cipta Terpelihara.