

dji OSMO POCKET 4

Korisnički priručnik

v1.0 2026.04





Ovaj dokument zaštićen je autorskim pravima tvrtke DJI sa svim pridržanim pravima. Osim ako tvrtka DJI ne odobri drugačije, ne ispunjavate uvjete za upotrebu ili davanje dozvole drugima da upotrebljavaju dokument ili bilo koji dio dokumenta njegovom reprodukcijom, prijenosom ili prodajom dokumenta. Ovaj dokument i njegov sadržaj smatrajte samo uputama za upravljanje proizvodima tvrtke DJI. Dokument se ne smije upotrebljavati u druge svrhe.

U slučaju odstupanja između različitih verzija, engleska verzija ima prednost.

Pretraživanje ključnih riječi

Pretražite ključne riječi, npr. „baterija“ i „instalirati“ da biste pronašli temu koja vas zanima. Ako za čitanje ovog dokumenta upotrebljavate Adobe Acrobat Reader, pritisnite Ctrl + F u sustavu Windows ili Command + F na računalu Mac za početak pretraživanja.

Kretanje do teme

U sadržaju pogledajte cjelovit popis tema. Kliknite na temu za prelazak na taj odjeljak.

Ispis ovog dokumenta

Ovaj dokument podržava ispis visoke razlučivosti.

Upotreba ovog priručnika

Legenda

⚠ Važno

💡 Savjeti i upute

📖 Referenca

Pročitajte prije upotrebe

DJI™ vam pruža videozapise s uputama i sljedeće dokumente:

1. „Sigurnosne smjernice“
2. „Vodič za brzi početak rada“
3. „Korisnički priručnik“

Prije prve uporabe preporučuje se pogledati sve videozapise s uputama i pročitati „Sigurnosne smjernice“. Obavezno prije prve upotrebe pogledajte „Vodič za brzi početak rada“ i potražite dodatne upute u ovom „Korisnički priručnik“.

Vodiči u obliku videozapisa

Idite na adresu u nastavku ili skenirajte QR kôd kako biste pogledali vodiče u obliku videozapisa koji pokazuju kako sigurno upotrebljavati proizvod:



<https://www.dji.com/osmo-pocket-4/video>

Sadržaj

Upotreba ovog priručnika	3
Legenda	3
Pročitajte prije upotrebe	3
Vodiči u obliku videozapisa	3
1 Profil proizvoda	6
1.1 Pregled	7
1.2 Ručka s navojem 1/4"	9
1.3 Baterijski Držač	10
1.4 Svjetlo ispune	12
1.5 Širokokutni objektiv	14
1.6 Osmo mini stativ	14
2 Početak rada	15
2.1 Uključivanje	15
2.2 Aktivacija	15
2.3 Ažuriranje upravljačkog softvera	16
2.4 Punjenje	16
3 Osnovne radnje	18
3.1 Funkcije tipki	18
3.2 Rukovanje zaslonom osjetljivim na dodir	20
Prikaz kamere	20
Prijedite prstom prema gore – Postavke parametara	21
Prijedite prstom ulijevo – postavke slike i zvuka	21
Kliznite prstom udesno – reproduciranje	22
Kliznite prema dolje – Kontrolni centar	22
4 Upotreba proizvoda	26
4.1 Postavljanje načina snimanja	26
4.2 Odabir načina rada gimbala	26
4.3 Aktivno praćenje	27
4.4 Pametni način rada gimbala	28
4.5 Način rada web-kamere	29
4.6 Pohrana i prijenos snimki	29
Prostor za pohranu	30
Prijenos datoteka	30
Prijenos datoteka na mobilni uređaj	30
Prijenos datoteka na računalo	31
4.7 Napomene za upotrebu	31

Baterija	32
5 Specifikacije	34

1 Profil proizvoda

Različite kombinacije uključuju različitu dodatnu opremu. Dodaci se mogu kupiti zasebno. Posjetite [službenu trgovinu](#) za potpuni popis kompatibilnih dodataka.

Dodaci	Standard Combo	Creator Combo	Osnovni komplet
Osmo Pocket 4 stezaljka gimbala (u daljnjem tekstu „stezaljka gimbala“)	✓	✓	-
Držač s 1/4" navojem za Osmo Pocket 4 (u daljnjem tekstu „držač s 1/4" navojem“)	✓	✓	✓
Rasvjeta za Osmo Pocket 4 (u daljnjem tekstu „svjetlo ispune“)	-	✓	-
Osmo mini stativ	-	✓	-
Širokokutni objektiv za Osmo Pocket 3	-	✓	-
Baterijski držač za Osmo Pocket 4 (u daljnjem tekstu „baterijski držač“)	-	-	-

1.1 Pregled

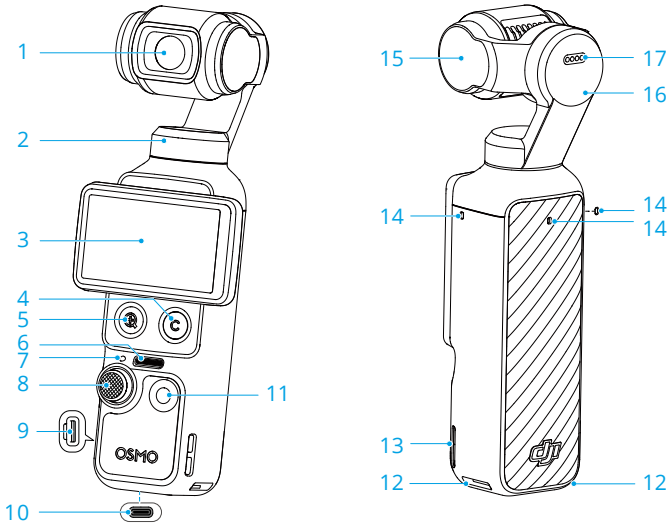

1. Kamera
2. Motor za pomicanje
3. Okretni zaslon osjetljiv na dodir
4. Prilagođeni gumb
5. Tipka Zumiraj
6. Zvučnik
7. LED svjetlo statusa

Uzorak treperenja

Opisi

Neprekidno zeleno svjetlo

Spreмно za upotrebu

Privremeno isključeno i ostaje zeleno

Snimanje fotografije

Polako treperi crveno

Snimanje videozapisa

Brzo treperi crveno tri puta

Isključivanje ili slijedi isključivanje zbog niske razine napunjenosti baterije

Naizmjenično treperi crveno i zeleno svjetlo

Ažuriranje firmvera

8. 5D navigacijska tipka
9. Utori za microSD karticu (s poklopcem)

 Poklopac utora za microSD karticu nije vodootporan. NEMOJTE na silu povlačiti poklopac.

10. USB-C priključak

11. Tipka Okidač/Snimaj

12. Utor za brzo otpuštanje

13. Rupa za vezice

14. Mikrofoni

 Za bolju kvalitetu zvuka NEMOJTE blokirati mikrofone tijekom snimanja videozapisa.

15. Motor za nagib

16. Motor za okretanje oko uzdužne osi

17. Kontakti

 Prije pričvršćivanja bilo kakvih dodataka provjerite jesu li kontakti čisti i suhi.

1.2 Ručka s navojem 1/4"

Pričvrstite ručku s navojem od 1/4" na kameru za udobnije držanje.

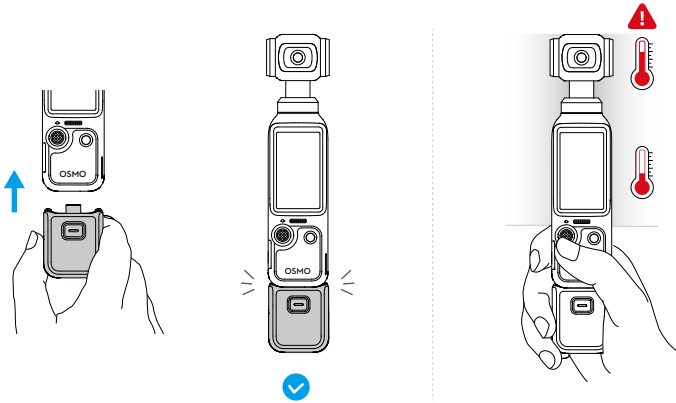

- ⚠ • Nakon duljeg snimanja videozapisa visokih specifikacija gornji se dio proizvoda može zagrijati. Da biste spriječili visoke temperature, NEMOJTE ga držati previsoko. Kamera će prestati sa snimanjem u slučaju pregrijavanja.
- Ručka nije voodootporna. NEMOJTE je ispustiti u vodu. Izbjegavajte prolijevanje bilo kakve tekućine po ručki.

Prilikom odvajanja pritisnite i držite tipku za otpuštanje na držaču te ga izvucite.

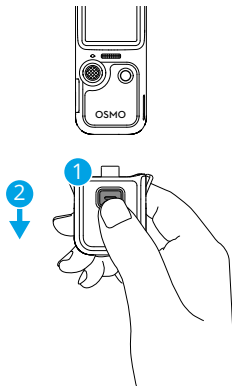

1.3 Baterijski Držač

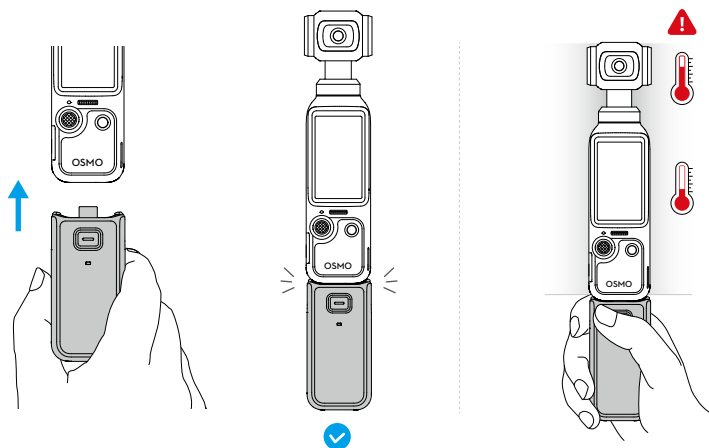

- ⚠ • Nakon duljeg snimanja videozapisa visokih specifikacija gornji se dio proizvoda može zagrijati. Da biste spriječili visoke temperature, NEMOJTE ga držati previsoko. Kamera će prestati sa snimanjem u slučaju pregrijavanja.
- Kada je ručka s baterijom postavljena na kameru, njegov će se firmver automatski ažurirati tijekom ažuriranja firmvera kamere. Na kameri će se prikazati poruka kada ažuriranje bude uspješno. NEMOJTE uklanjati ručku s baterijom prije nego što se ažuriranje dovrši.
- Provjerite je li baterijski držač napunjen kada se koristi s vanjskim audiouređajima.
- Provjerite je li baterijski držač pravilno izoliran da biste spriječili opasnost od požara. NE bacajte i ne udarajte baterijske držače.
- Ako strani predmet ometa pristup USB-C priključku, upotrijebite puhalo, meki kist ili neki drugi alat da biste očistili USB-C priključak i izvadili taj strani predmet. Napomena: povlačite kistom iz unutarnjeg dijela priključka prema van.
- Ručka nije vodootporna. NEMOJTE je ispustiti u vodu. Izbjegavajte prolijevanje bilo kakve tekućine po ručki.
- Ispraznite bateriju baterijskog držača na 50 % ako se neće koristiti 10 ili više dana, jer to može znatno produljiti vijek baterije.

Prilikom odvajanja pritisnite i držite tipku za otpuštanje na baterijskom držaču te ga izvucite. Nakon odvajanja baterijskog držača ponovno pritisnite tipku za otpuštanje da biste provjerili razinu napunjenosti baterije putem LED svjetla statusa.

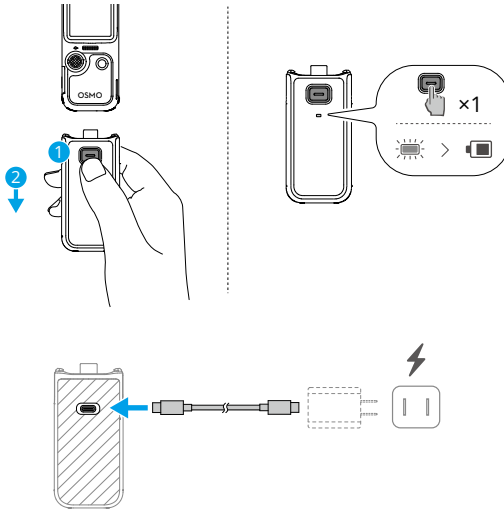

⚠ Prije punjenja provjerite jesu li priključci čisti i suhi. Priključke čistite suhom krpom ako ima primjetnih nakupina.

LED svjetlo statusa

Status razine baterije

Svijetli neprekidno crveno 3 sekunde i isključuje se 1 % – 19 %

Svijetli neprekidno žuto 3 sekunde i isključuje se 20 % – 49 %

Svijetli neprekidno zeleno 3 sekunde i isključuje se 50 %-100 %

Treperi crveno tri puta 0 %

Status razine baterije tijekom punjenja

Treperi zeleno četiri puta > 75 %

Treperi zeleno tri puta 51 % – 75 %

Treperi zeleno dvaput 26 % – 50 %

Treperi zeleno 0 % – 25 %

Isključeno Punjenje završeno

Status sustava

Naizmjenično treperi crveno i zeleno svjetlo

Ažuriranje firmvera

Treperi crveno dvaput

Temperatura okoline je neuobičajena i ručka s baterijom trenutno se ne može koristiti. Pričekajte da se temperatura vrati u normalu.

Treperi žuto

Ažuriranje firmvera nije uspjelo (povežite se s kamerom i pokušajte ponovno ažurirati)

1.4 Svjetlo ispune

Pričvrstite i podesite kut:

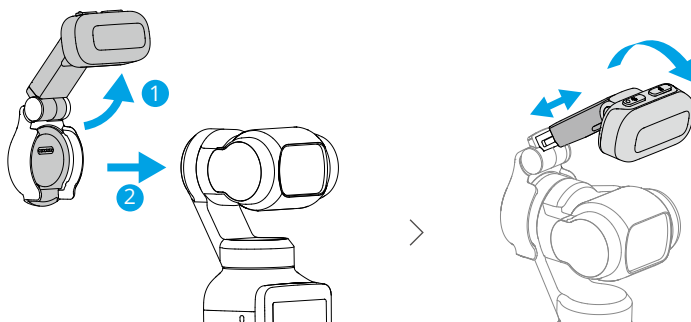



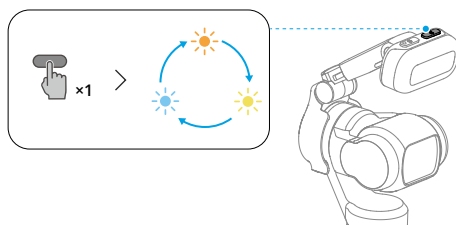

Prilagodite toplinu boje:

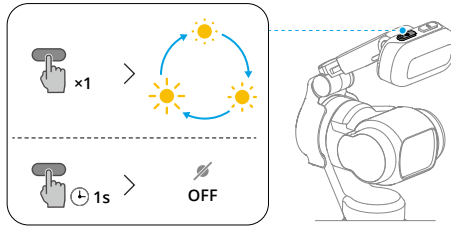

Podesite svjetlinu ili isključite pomoćno svjetlo:



-  Uđite u Kontrolni centar i dodirnite  za brzo uključivanje ili isključivanje pomoćnog svjetla. Dodirnite  > **Svjetlo ispunje** kako biste omogućili automatsko uključivanje za selfije ili uvjete slabog osvetljenja te prilagodili svjetlinu i temperaturu boje.
-  Ovaj proizvod sadrži magnete. Kako biste izbjegli interferenciju, držite proizvod podalje od magnetskih kartica, implantabilnih medicinskih uređaja (npr. pejsmejкера), tvrdih diskova, RAM čipova i drugih uređaja.
- Prije postavljanja svjetla ispunje očistite kontakte suhom krpom ako postoji vidljivo nakupljanje prljavštine.
- Prilikom postavljanja svjetla ispunje, provjerite je li ispravno poravnato s gimbalom kako bi pričvršćivanje bilo sigurno.
- Izbjegavajte pretjerano tresenje ili nagle pokrete kako biste spriječili da svjetlo ispunje ispadne.
- Prilikom instalacije ili korištenja svjetla za ispunje izbjegavajte udarce između svjetla za ispunje i kamere na stabilizatoru.
- Prije pohranjivanja kamere najprije uklonite svjetlo ispunje, a zatim isključite kameru.

1.5 Širokokutni objektiv

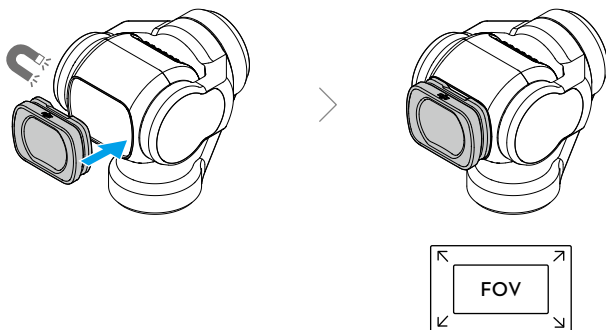

- ⚠ Širokokutni objektiv nije prikladan za panoramsku fotografiju.
- Održavajte čistoću objektivna za kameru i obje strane širokokutnog objektivna. Prašina ili pijesak mogu ogrebat i uzrokovati ispadanje širokokutnog objektivna.
- Prije spremanja kamere najprije uklonite objektiv, a zatim isključite kameru.

1.6 Osmo mini stativ

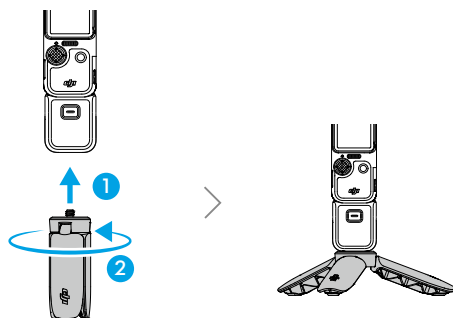

2 Početak rada

2.1 Uključivanje

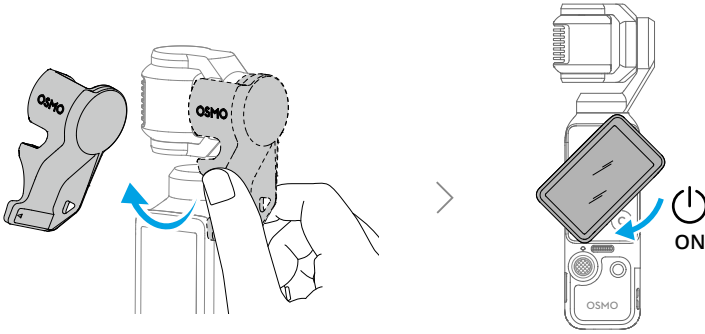

- Kada se ne snima, pritisnite i držite gumb Okidač/Snimaj ili zakrenite zaslon osjetljiv na dodir suprotno od smjera kazaljke na satu za isključivanje. Kako bi kamera ostala uključena nakon zakretanja, povucite prema dolje u prikazu kamere za otvaranje Kontrolnog centra, dodirnite **☉ > Zakreni zaslon za isključivanje** za promjenu postavki.
- Kamera ima 107 GB iskoristive pohrane i podržava microSD kartice za proširenje pohrane. Pogledajte [specifikacije](#) za preporučene microSD kartice.

2.2 Aktivacija

Obavezno aktivirajte kameru putem aplikacije Aplikacija DJI Mimo prije prve upotrebe.

1. Skenirajte QR kod na zaslonu za preuzimanje aplikacije Aplikacija DJI Mimo.
2. Omogućite Wi-Fi i Bluetooth na mobilnom uređaju.
3. Pokrenite aplikaciju Aplikacija DJI Mimo na mobilnom uređaju, dodirnite ikonu kamere za povezivanje s kamerom, a zatim slijedite upute za aktiviranje kamere.

Kada se kamera upotrebljava s aplikacijom Aplikacija DJI Mimo, možete pratiti trenutni prikaz kamere, postavljati parametre kamere i upravljati kamerom pomoću mobilnog uređaja.

- Provjerite koje verzije operativnih sustava Android i iOS aplikacija podržava na <https://www.dji.com/downloads/djiapp/dji-mimo>.

- Sučelje i funkcije aplikacije mogu se razlikovati kada se verzija softvera ažurira. Stvarno iskustvo upotrebe temelji se na verziji softvera koja se upotrebljava.

💡 Ako postoji problem prilikom povezivanja s aplikacijom Aplikacija DJI Mimo, slijedite korake u nastavku:

1. Provjerite jesu li na mobilnom uređaju omogućeni Bluetooth i Wi-Fi.
2. Provjerite ima li aplikacija Aplikacija DJI Mimo najnoviju verziju firmvera.
3. U prikazu uživo, povucite prstom prema dolje s vrha zaslona i dodirnite **Bežična veza > Ponovno postavi vezu**. Kamera će ponovno postaviti sve veze i lozinke za Wi-Fi.

2.3 Ažuriranje upravljačkog softvera

U aplikaciji Aplikacija DJI Mimo pojavit će se upit kada bude dostupan novi firmver. Dodirnite upit i slijedite upute na zaslonu kako biste ažurirali upravljački softver.

💡 Ako ažuriranje ne uspije, slijedite korake za otklanjanje poteškoća.

1. Ponovno pokrenite kameru i Aplikacija DJI Mimo.
 2. Omogućite Wi-Fi i Bluetooth na mobilnom uređaju.
 3. Povežite kameru s aplikacijom Aplikacija DJI Mimo i pokušajte ponovno ažurirati.
- Ako ažuriranje i dalje ne uspijeva, obratite se podršci tvrtke DJI.

2.4 Punjenje

Upotrijebite priloženi kabel za povezivanje USB-C priključka s punjačem. Preporučuje se upotreba USB-C PD punjača.

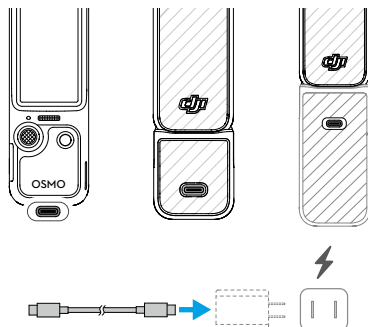

 Ako je montiran baterijski držač, baterijski se držač neće početi puniti sve dok baterija ručne kamere s gimbalom na bude u potpunosti napunjena.

 Prije punjenja provjerite jesu li priključci čisti i suhi. Priključke čistite suhom krpom ako ima primjetnih nakupina.

3 Osnovne radnje

3.1 Funkcije tipki

5D navigacijska tipka

Pritisnite ulijevo ili udesno: Služi za upravljanje kretanjem kamere osovinom pomicanja.

Pritisnite gore ili dolje: Služi za upravljanje nagibom ili zumiranjem. *

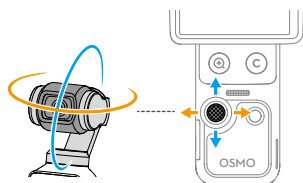

* Količina pomaka upravljačke palice određuje brzinu rotacije gimbala i brzinu zumiranja kamere. Što se navigacijska tipka jače pritisne, to se brže okreće ili zumira kamera na gimbalu. Za isključivanje ove značajke povucite prstom prema dolje s vrha prikaza kamere, dodirnite  i omogućite opciju **Zaključaj unos**. Ova postavka omogućuje stabilnu kontrolu uvećanja.

Pritisnite jednom: Vratite se na prethodni izbornik ili izađite iz ActiveTracka.

Pritisnite dvaput: Služi za ponovno centriranje gimbala.

Pritisnite triput: Služi za okretanje kamere tako da je okrenuta prema naprijed i prema natrag.

Pritisnite i držite: Služi za zaključavanje gimbala.



Tipka Okidač/Snimaj

Pritisnite jednom u prikazu kamere: snimite fotografiju ili započnite/zaustavite snimanje

Pritisnite jednom kada je uređaj isključen: uključivanje.

Pritisnite i držite: isključivanje.

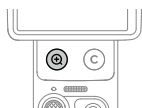

Tipka Zumiraj

Pritisnite jednom: prijeđite na uvećanje od 2x.

Pritisnite dvaput: prijeđite na uvećanje od 4x. *

* Podržano samo u određenim načinima snimanja.

Pritisnite jednom na bilo kojoj razini zuma kako biste se vratili na uvećanje od 1x.



Prilagođeni gumb

Pritisnite i držite: prilagodite funkcije gumba.

Prema zadanim postavkama:

Pritisnite jednom: prebacite upravljanje joystickom između nagiba gimbola i zumiranja kamere.

Pritisnite dvaput: služi za ponovno centriranje gimbala.

Pritisnite triput: zaključajte/otključajte gimbal.

3.2 Rukovanje zaslonom osjetljivim na dodir

Prikaz kamere

Nakon što se kamera uključi, zaslon osjetljiv na dodir prikazuje prikaz uživo.

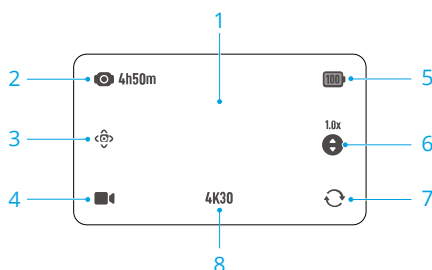

1. Jednom dodirnete u prikazu kamere za fokusiranje i mjerenje ekspozicije. Dvostrukim dodirom odaberite **Aktivno praćenje** subjekt.

2. Kapacitet pohrane / Preostalo vrijeme snimanja

3. **Pametni način rada gimbala**

4. **Postavljanje načina snimanja**

5. Razina napunjenosti baterije

Kada je ručka s baterijom postavljena, dodirnite ikonu kako biste vidjeli razinu baterije i kamere i ručke baterije.

6. Prebacivanje upravljanja navigacijskom tipkom

Dodirnite kako biste prebacili upravljanje navigacijskom tipkom između nagiba gimbala i zumiranja kamere.

7. Zakretanje gimbala

Dodirnite kako biste prebacili kameru tako da je okrenuta prema naprijed i prema natrag.

8. Specifikacije snimanja

Prijeđite prstom prema gore – Postavke parametara

Kliznite prstom od dna zaslona prema gore da biste postavili parametre za svaki način snimanja. Nakon što postavite parametre, kliznite prstom od vrha zaslona prema dolje kako biste se vratili na prikaz uživo.

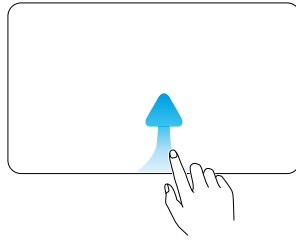

- Različiti parametri mogu se postaviti u različitim načinima snimanja. Pogledajte stvarno sučelje.

Prijeđite prstom ulijevo – postavke slike i zvuka

Prijeđite prstom ulijevo u prikazu kamere kako biste prilagodili postavke slike i zvuka. Dodirnite **PRO** za podešavanje profesionalnih parametara.

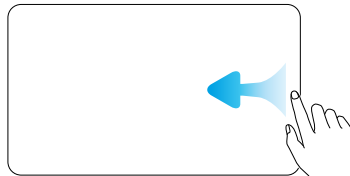

D-Log 10 bit namijenjen je profesionalnoj gradaciji boja prilikom naknadne obrade. U scenarijima visokog kontrasta ili više boja (npr. vrt, polje i slično) dinamički je raspon moguće povećati da bi se pri naknadnoj obradi moglo dodatno prilagoditi boje. Kada je odabran način boja D-Log 10 bit, možete uključiti Oporavak boja kako biste u prikazu kamere pregledali prikaz boja.



Način fokusa, Uljepšavanje, Glamour efekti aplikacije, Filmski ton i druge postavke također su podržani. Kliknite za gledanje [vodiča u obliku videozapisa](#). Filmski ton i Uljepšavanje dostupni su samo u načinu Videozapis i ne mogu se koristiti istovremeno.

Kliznite prstom udesno – reproduciranje

Prijedite prstom udesno po zaslonu kako biste pogledali posljednju snimljenu snimku.

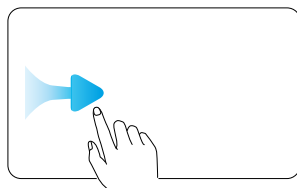

Prilikom reprodukcije videozapisa pritisnite i držite bilo koje prazno područje na zaslonu za reprodukciju dvostrukom brzinom. Tijekom reprodukcije povucite lijevo s desnog ruba zaslona kako biste se vratili na prikaz uživo.

Kliznite prema dolje – Kontrolni centar

Kliznite prstom od vrha zaslona prema dolje kako biste otvorili kontrolni centar. Kliznite prema gore s dna zaslona za povratak na prikaz uživo.

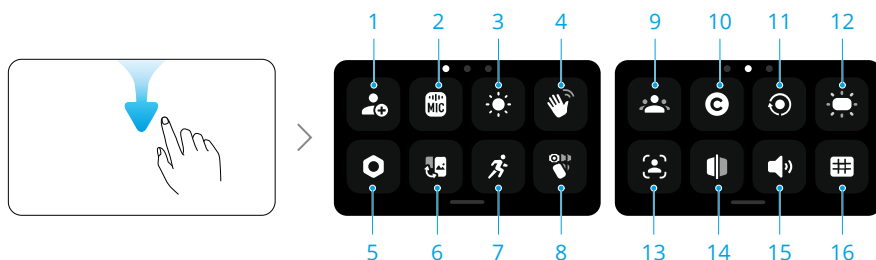

1. Prilagođeni način rada

Spremite trenutačne postavke snimanja kao prilagođeni način rada. Prilagođeni načini rada mogu se izravno koristiti za snimanje sličnih scena.

2. Bežični mikrofoni

Kamera se istovremeno može povezati s dva bežična mikrofonska odašiljača DJI. Posjetite službenu web-stranicu kako biste vidjeli podržane modele.

Slijedite upute na zaslonu za povezivanje. Kada je veza uspostavljena, možete upotrebljavati odašiljač za upravljanje kamerom i početak snimanja, a zvuk se bilježi odašiljačem.



- Posjetite internetske stranice tvrtke DJI i pogledajte korisnički priručnik za mikrofoni za više informacija.



- Dok je odašiljač povezan s kamerom dodirnite postavke bežičnog mikrofona da biste namjestili parametre zvuka odašiljača.
- Otvorite kontrolni centar, dodirnite  i omogućite **Sigurnosnu kopiju zvuka**. Kada je ova opcija omogućena, ugrađeni mikrofon kamere također će istovremeno snimati zvuk dok se videozapis snima bežičnim mikrofonom. Ova sigurnosna zvučna datoteka može se spremiti kao zasebna .aac datoteka ili kao dodatni audio zapis ugrađen u videozapis. Sigurnosna kopija zvuka nije podržana u načinima rada Ubrzana snimka, Web-kamera i prijenosu putem DisplayPorta.

3. Svjetlina

Dodirnite i klizite za prilagođavanje svjetline. Također možete uključiti prilagodljivu svjetlinu za vanjsku upotrebu.

4. Upravljanje gestama

Kada je omogućeno, okrenite se prema kameri i izvodite odgovarajući pokret kako biste snimali fotografije, snimali videozapise ili upravljali ActiveTrackom:

- Dlan  : omogućiti/onemogućiti ActiveTrack.
- V gesta  : snimate fotografiju ili započnite/zaustavite snimanje videozapisa.



- Za optimalno upravljanje gestama, izvedite gestu i zadržite je unutar 2 metra od kamere te izbjegavajte zaklanjanje glave. Na zaslonu će se prikazati poruka kada gesta stupi na snagu.
- Kada je opcija **Samo registrirani subjekti** uključena, samo registrirani subjekti mogu upravljati kamerom pomoću gesta.

5. Postavke

Podržane su i postavke kao što su Kalibracija gimbala, Automatsko isključivanje i druge. Glavne su značajke sljedeće:

Smjer gimbala pri pokretanju

Postavite smjer u kojem će kamera biti okrenuta prilikom uključivanja.

Posljednja postavka: ako je način rada gimbala postavljen na Praćenje ili Zaključavanje nagiba, kamera će se okrenuti prema naprijed ili prema natrag. Ako je način rada gimbala postavljen na FPV, kamera će se zakrenuti da bi nastavila s radom u istom smjeru koji je bio prilikom posljednjeg isključivanja.

Način nosivog uređaja Nakon omogućivanja opcije kamera će se zakrenuti i zaključati u načinu za snimanje selfieja, a način rada gimbala bit će promijenjen na Zaključavanje nagiba. Dodirnite zaslon dvaput da biste ponovno centrirali gimbal. Kliznite prstom prema gore da biste zatvorili Način nosivog uređaja. U načinu rada za nošenje preporučuje se koristiti kameru s Adapter za proširenje (prodaje se zasebno).

Sprečavanje treperenja Dodirnite za odabir frekvencije za sprečavanje treperenja da biste smanjili treperenje uzrokovano fluorescentnim svjetlima ili zaslonom televizora tijekom snimanja u zatvorenom prostoru. Frekvenciju za sprečavanje treperenja odaberite u skladu s frekvencijom napajanja u regiji. Zadana je frekvencija za sprečavanje treperenja postavljena kao Automatski.

Zapis vremena Moguće je ponovno postaviti zapis vremena ili ga sinkronizirati s vremenom sustava. Zapis vremena kamere moguće je sinkronizirati sinkronizatorom zapisa vremena putem USB-C priključka. Dodirnite **Prikaz zapisa vremena** da se zapis vremena pojavi u prikazu uživo.

6. Prelazak s načina Pejzažno na način Portretno i obrnuto

Dodirnite i odaberite usmjerenje za snimanje: Automatsko zakretanje, Pejzažno i Portretno.

7. Brzina zakretanja

Dodirnite da biste prilagodili brzinu praćenja gimbala.

8. Odabir načina rada gimbala

9. Registracija subjekta

Registrirajte subjekt i njime upravljajte. Registrirani subjekti mogu imati prioritet za automatsko fokusiranje, upravljanje gestama i Spotlight praćenje.

10. Prilagođeni gumb

Prilagodite funkcije gumba.

11. Zakretanje zaslona i snimanje

Kada je ova funkcija omogućena, snimanje sadržaja pokrenut će se čim okrenete zaslon u smjeru kazaljke na satu da biste uključili kameru. Zadnje postavke koriste se prema zadanim postavkama.



- Nakon snimanja kamera će se automatski isključiti ako se ne koristi dvije sekunde.
- Kada ponovno zakrenete zaslon tijekom snimanja:

- ♦ Ako je usmjerenje snimanja postavljeno na Automatsko zakretanje ili Pejzažno, snimanje se zaustavlja i kamera se isključuje nakon dvije sekunde.
 - ♦ Ako je usmjerenje snimanja postavljeno na Portretno, snimanje se nastavlja.
-

12. Prekidač svjetla ispune

13. FT (selfie)

Kada je gimbal u položaju za selfie, kamera automatski prati subjekt koji zauzima najveće područje kadra. Praćenje se zaustavlja kada se orijentacija gimbala obrne.

14. Okretanje selfieja

Kada je ova opcija uključena, snimka zabilježena u selfie načinu rada automatski se zrcali kako bi odgovarala pregledu.

15. Zvukovi

Dodirnite za postavljanje glasnoće.

16. Referentne linije

Prikažite referentne linije u prikazu kamere kako biste olakšali kadriranje.

4 Upotreba proizvoda

4.1 Postavljanje načina snimanja

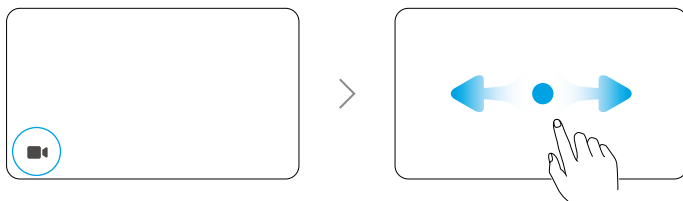

1. Dodirnite ikonu za otvaranje stranice za prebacivanje načina rada.
2. Kliznite za odabir načina snimanja.
3. Dodirnite odabrani način snimanja ili povucite prema gore s dna zaslona kako biste se vratili na prikaz uživo.

4.2 Odabir načina rada gimbala

Kliznite prstom od vrha zaslona prema dolje kako biste otvorili kontrolni centar. Dodirnite ikonu da biste odabrali način rada gimbala. Kliknite za gledanje [vodiča u obliku videozapisa](#).

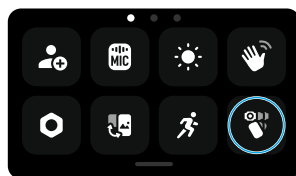

Način rada Follow (Slijedi)

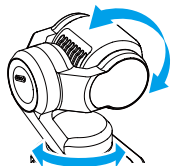

Os pomicanja i os nagiba slijede ručku, dok os okretanja ostaje u razini.

Način praćenja odabran je prema zadanim postavkama i prikladan je za većinu scenarija, uključujući vlogove i selfije.

Zaključavanje nagiba

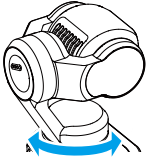

Samo os pomicanja slijedi držač, dok je os nagiba zaključana, a os okretanja ostaje u razini. Ovaj je način prikladan za kadrove s približavanjem/udalžavanjem i bočnim kretanjem.

Kamera se slobodno okreće i prati pokrete ručke. Ovaj je način prikladan za kreativne kadrove ili uranjajuće snimke iz perspektive prve osobe.

FPV / FPV ⊥

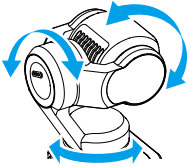

FPV

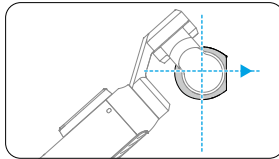

Kamera ostaje vodoravno usmjerena prema naprijed pri uključivanju ili ponovnom centriranju.

FPV ⊥

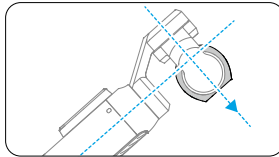

Kamera ostaje okomita na ručku pri uključivanju ili ponovnom centriranju.

4.3 Aktivno praćenje

Kada ste u načinu Fotografija ili Videozapis, dvaput dodirnite zaslom osjetljiv na dodir da biste odabrali objekt i omogućili ActiveTrack. U tom će trenutku kamera s gimbalom automatski početi pratiti odabrani objekt. Pritisnite 5D navigacijsku tipku ili dodirnite zaslom osjetljiv na dodir da biste izašli iz načina ActiveTrack.

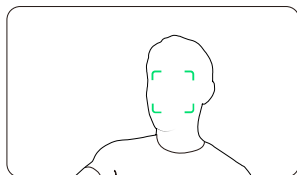

! ActiveTrack nije dostupan u načinima Panorama, Ubrzana snimka, Ubrzani pokret, SpinShot ili kada se koristi FPV način s kamerom koja je vodoravno postavljena.

4.4 Pametni način rada gimbala

U načinu rada Videozapis dodirnite ikonu da biste odabrali pametni način rada gimbala i ponovno dodirnite da biste zatvorili opciju.

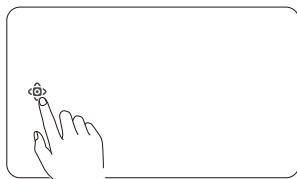

Spotlight praćenje

Nakon što snimanje započne, kamera daje prednost praćenju registriranih subjekata. Ako nijedan subjekt nije registriran, kamera će automatski pratiti subjekt najbliži središtu kadra.

Dinamičko kadriranje

Odaberite položaj objekta u prikazu uživo na temelju zlatnog reza ili pravila trećina uz pomoću 5D navigacijske tipke. Nakon što objekt uđe u kadar, pritisnite navigacijsku tipku da biste objekt pratili te pazite da je objekt u odabranom položaju.

SpinShot

Pritisnite joystick jednom ili dodirnite ikonu na zaslonu kako biste pokrenuli način rada SpinShot. Kamera će se okretati za 90° ili 180° kako bi snimila videozapis, stvarajući prepoznatljiv filmski efekt.

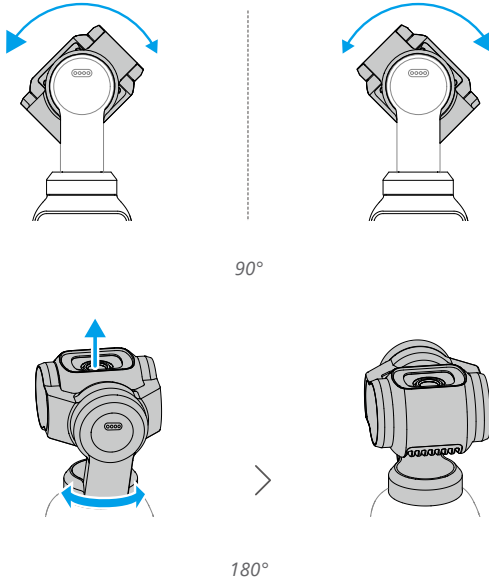

4.5 Način rada web-kamere

Uređaj može raditi kao web-kamera na računalu. Uključite uređaj i povežite ga s računalom putem USB kabela. Dodirnite opciju **Web-kamera** na kameri kako otvorili u način rada web-kamere, a kamera će funkcionirati kao uređaj za ulaz web-kamere. Na dnu zaslona prikazuje se web-kamera.

Pritisnite tipku Okidač/Snimaj da biste započeli snimanje. Korisnici mogu pregledati snimljene videozapise nakon izlaska iz načina Web-kamera.

- ⚠ Osigurajte da je uređaj tijekom upotrebe odgovarajuće hlađen. Odmah odspojite uređaj nakon završetka snimanja.

4.6 Pohrana i prijenos snimki

- ⚠ • Preporučuje se korištenje priloženog podatkovnog kabela kako bi se osigurala sigurna veza. Ako koristite kabele trećih strana, odaberite sigurne i pouzdane kako biste osigurali performanse i sigurnost uređaja.
- Provjerite je li utor za microSD karticu i microSD kartica čist i da nema stranih predmeta tijekom upotrebe.

- NEMOJTE uklanjati microSD karticu tijekom snimanja. U suprotnom, microSD kartica može biti oštećena i uzrokovati gubitak podataka.
 - Prije snimanja važnih fotografija ili videozapisa, snimite nekoliko slika kako biste provjerili radi li kamera pravilno.
 - Obavezno izradite sigurnosnu kopiju svih važnih podataka pohranjenih u internoj pohrani ili na kartici microSD. Podatke nije moguće vratiti ako su oštećeni ili izgubljeni.
-

Prostor za pohranu

Prijeđite prstom s vrha zaslona prema dolje, zatim ulijevo da provjerite informacije o prostoru za pohranu.

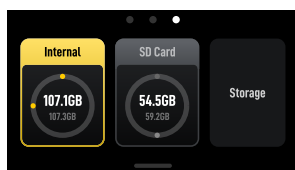

Kamera ima internu memoriju i također podržava proširenje pohrane instaliranjem microSD kartice.

Dodirnite odjeljak **Pohrana** da formatirate internu pohranu na microSD karticu.

- ⚠** Formatiranjem se trajno brišu svi podaci. Pobrinite se da izradite sigurnosnu kopiju svih potrebnih podataka prije formatiranja.
-

Prijenos datoteka

- 💡** • Prilikom prijena datoteka kabelima, ako kamera ne može automatski prepoznati spojeni uređaj, otvorite kontrolni centar, dodirnite **ⓘ** > **Račun rada USB** i ponovno spojite kameru.
-

Prijenos datoteka na mobilni uređaj

- Povežite kameru s aplikacijom Aplikacija DJI Mimo, dodirnite ikonu albuma za pregled fotografija i videozapisa. Kliknite  za preuzimanje fotografija i videozapisa.

- Fotografije i videozapise možete prenositi i putem kabela. Za spajanje mobilnog uređaja upotrijebite priloženi kabel. Kad su povezani, pregledavajte i prenosite fotografije i videozapise putem albuma uređaja ili upravljanja datotekama.

Fotografije i videozapisi mogu se izravno dijeliti s aplikacije Aplikacija DJI Mimo na platforme društvenih medija.

Prijenos datoteka na računalo

Uključite kameru i povežite je s računalom pomoću USB-C kabela. Kada kamera bude povezana s računalom, pojavit će se skočni prozor. Dodirnite Prijenos datoteke: USB kako biste preuzeli datoteke s kamere na računalo. Prilikom prijenosa datoteke kamera ne može snimati fotografije ili videozapise.

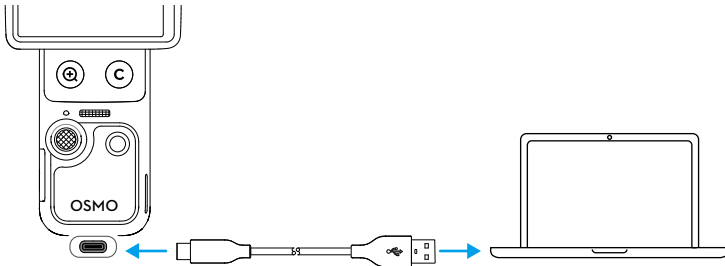

💡 Ako je prijenos datoteka prekinut, ponovno povežite uređaj s računalom.

⚠️ Nakon dovršetka prijenosa datoteka, NEMOJTE odmah odspojiti uređaj kako biste spriječili gubitak podataka. Pričekajte poruku na računalu da je sigurno ukloniti uređaj prije odspajanja.

4.7 Napomene za upotrebu

1. Složene komponente unutar uređaja mogu se oštetiti pri udaru i prouzročiti kvar gimbal. Pažljivo rukujte njima. Držite proizvod podalje od pijeska i prašine da biste zaštitili uređaj.
2. Pripazite da ništa ne ometa gimbal kada je uređaj uključen.
3. NEMOJTE često ručno prilagođavati zaključavanje osi da biste spriječili kvar zaključavanja osi.

4. Proizvod nije otporan na vodu. NEMOJTE prolijevati nikakvu tekućinu po proizvodu i ne upotrebljavajte tekuća sredstva za čišćenje. Za čišćenje proizvoda koristite samo meku suhu krpu.
5. NEMOJTE prekrivati ni dodirivati područje za ventilaciju proizvoda jer može postati vruće tijekom upotrebe. U slučaju pregrijavanja kamera će prestati snimati.
6. NEMOJTE upotrebljavati proizvod u okruženjima s vibracijama visokih amplituda (nemojte ga postavljati na upravljač motocikla ili bicikla). U protivnom se gimbal može oštetiti.
7. Lagano trenje između okvira zaslona i kućišta normalna je pojava i ne utječe na upotrebu prilikom zakretanja zaslona.
8. NEMOJTE izlagati objektiv kamere okruženju s laserskim zrakama, kao što su laserske predstave, da biste spriječili oštećenje senzora kamere.
9. Potresanje kamere tijekom uključivanja može uzrokovati neuspješno pokretanje. Držite kameru mirno tijekom uključivanja.
10. Nakon isključivanja kamere, postavite stezaljku za gimbal kako biste spriječili oštećenja uzrokovana neželjenim pomicanjem. Stezna hvataljka gimbala uključuje otvor za vezicu koji se može koristiti s remenom kako bi se spriječio gubitak hvataljke. NEMOJTE koristiti otvor za vezicu na kopči kardana za vješanje ili podupiranje kamere, jer se kopča može olabaviti i uzrokovati pad kamere.

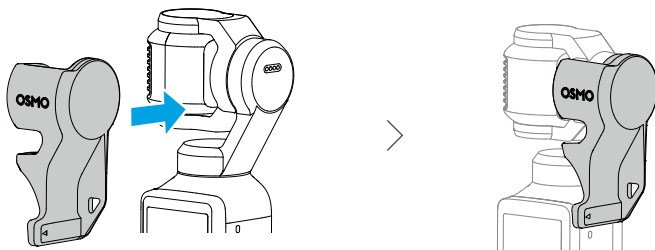

Baterija

1. NE UPOTREBLJAVAJTE neslužbene baterije. DJI ne preuzima odgovornost za bilo kakvu štetu nastalu upotrebom baterija koje nisu službene.
2. Bateriju upotrebljavajte na temperaturama u rasponu navedenom na <https://www.dji.com/osmo-pocket-4/specs>. Upotreba baterije na visokim temperaturama može dovesti do požara ili eksplozije. Prije upotrebe baterije u uvjetima niske temperature preporučuje se da bateriju u potpunosti puniti u uobičajenom okruženju s temperaturom. Punjenje baterije na idealnoj temperaturi može produžiti trajanje baterije.

3. Bateriju potpuno ispraznite i napunite jednom u tri mjeseca kako bi je sačuvali u dobrom stanju.
4. Baterija je dizajnirana tako da zaustavi punjenje kad je puna. Poželjno je pratiti napredak punjenja i odspojiti bateriju kada je potpuno napunjena.
5. Ako je napon baterije prenizak, baterija ulazi u stanje slabog napajanja. Baterija izlazi iz stanja slabog napajanja prilikom punjenja.
6. NE pohranjujte bateriju dulje vrijeme nakon potpunog pražnjenja. U suprotnom, baterija se može prekomjerno isprazniti i prouzročiti nepopravljivu štetu na ćeliji baterije.
7. Ispraznite bateriju na 40 % – 65 % ako se neće koristiti 10 dana ili više. To može znatno produljiti trajanje baterije.

5 Specifikacije

Posjetite mrežnu stranicu u nastavku za specifikacije.

<https://www.dji.com/osmo-pocket-4/specs>



Kontakt
DJI PODRŠKA

Ovaj je sadržaj podložan promjenama bez najave.
Preuzmite najnoviju verziju na



<https://www.dji.com/osmo-pocket-4/downloads>

Ako imate bilo kakvih pitanja u vezi s ovim dokumentom, obratite se tvrtki DJI slanjem poruke na **DocSupport@dji.com**.

DJI i OSMO zaštitni su znakovi tvrtke DJI.

Autorska prava © 2026. DJI Sva prava pridržana.