

dji OSMO POCKET 4

Εγχειρίδιο χρήστη

v1.0 2026.04





Το παρόν έγγραφο αποτελεί πνευματική ιδιοκτησία της DJI και όλα τα δικαιώματα είναι κατοχυρωμένα. Εκτός εάν υπάρχει διαφορετική εξουσιοδότηση από την DJI, δεν δικαιούστε να χρησιμοποιήσετε ή να επιτρέψετε σε άλλους να χρησιμοποιήσουν το έγγραφο ή οποιοδήποτε μέρος του εγγράφου αναπαράγοντας, μεταβιβάζοντας ή πωλώντας το. Ανατρέξτε μόνο στο παρόν έγγραφο και στο περιεχόμενό του ως οδηγίες για τη λειτουργία των προϊόντων DJI. Το έγγραφο δεν πρέπει να χρησιμοποιηθεί για άλλους σκοπούς.

Σε περίπτωση απόκλισης μεταξύ διαφορετικών εκδόσεων, υπερισχύει η αγγλική έκδοση.

Αναζήτηση λέξεων-κλειδιών

Αναζητήστε λέξεις-κλειδιά όπως «μπαταρία» και «εγκατάσταση» για να βρείτε ένα θέμα. Εάν χρησιμοποιείτε Adobe Acrobat Reader για να διαβάσετε αυτό το έγγραφο, πατήστε Ctrl+F στα Windows ή Command+F σε Mac για να ξεκινήσετε μια αναζήτηση.

Μετάβαση σε ένα θέμα

Δείτε μια πλήρη λίστα των θεμάτων στον πίνακα περιεχομένων. Κάντε κλικ σε ένα θέμα για να μεταβείτε στην εν λόγω ενότητα.

Εκτύπωση του παρόντος εγγράφου

Αυτό το έγγραφο υποστηρίζει εκτύπωση υψηλής ανάλυσης.

Χρήση του παρόντος εγχειριδίου

Υπόμνημα

⚠ Σημαντική σημείωση

💡 Συμβουλές και υποδείξεις

📖 Παραπομπή

Διαβάστε πριν από τη χρήση

Η DJI™ σας παρέχει εκπαιδευτικά βίντεο και τα ακόλουθα έγγραφα:

1. «Οδηγίες ασφάλειας»
2. «Οδηγός γρήγορης εκκίνησης»
3. «Εγχειρίδιο χρήσης»

Προτού χρησιμοποιήσετε για πρώτη φορά το προϊόν, συνιστάται να παρακολουθήσετε όλα τα εκπαιδευτικά βίντεο και να διαβάσετε τις «Οδηγίες ασφάλειας». Προτού χρησιμοποιήσετε για πρώτη φορά το προϊόν, φροντίστε να διαβάσετε τον «Οδηγός γρήγορης εκκίνησης» και ανατρέξτε στο παρόν «Εγχειρίδιο χρήσης» για περισσότερες πληροφορίες.

Εκπαιδευτικά βίντεο

Μεταβείτε στην παρακάτω διεύθυνση ή σαρώστε τον κωδικό QR για να παρακολουθήσετε τα εκπαιδευτικά βίντεο, τα οποία παρουσιάζουν τον τρόπο ασφαλούς χρήσης του προϊόντος:



<https://www.dji.com/osmo-pocket-4/video>

Περιεχόμενα

Χρήση του παρόντος εγχειριδίου	3
Υπόμνημα	3
Διαβάστε πριν από τη χρήση	3
Εκπαιδευτικά βίντεο	3
1 Προφίλ προϊόντος	6
1.1 Επισκόπηση	7
1.2 Λαβή με σπείρωμα 1/4"	9
1.3 Λαβή μπαταρίας	10
1.4 Φως πλήρωσης	12
1.5 Ευρυγώνιος φακός	14
1.6 Μίνι τρίποδο Osmo Mini	14
2 Ξεκινήστε	15
2.1 Ενεργοποίηση	15
2.2 Ενεργοποίηση	15
2.3 Ενημέρωση υλικολογισμικού	16
2.4 Φόρτιση	17
3 Βασικές λειτουργίες	18
3.1 Λειτουργίες κουμπιών	18
3.2 Λειτουργία της οθόνης αφής	20
Προβολή κάμερας	20
Σύρετε προς τα επάνω - Ρυθμίσεις παραμέτρων	21
Σάρωση προς τα αριστερά - Ρυθμίσεις εικόνας και ήχου	21
Σάρωση προς τα δεξιά - Αναπαραγωγή	22
Σάρωση προς τα κάτω - Κέντρο ελέγχου	22
4 Χρήση του προϊόντος	26
4.1 Ρύθμιση της λειτουργίας λήψης	26
4.2 Επιλογή της λειτουργίας βάσης ανάρτησης	26
4.3 ActiveTrack	27
4.4 Λειτουργία έξυπνης λήψης με βάση ανάρτησης	28
4.5 Λειτουργία webcam	29
4.6 Αποθήκευση και μεταφορά πλάνων	29
Χώρος αποθήκευσης	30
Μεταφορά αρχείων	30
Μεταφορά αρχείων σε κινητή συσκευή	31
Μεταφορά αρχείων σε υπολογιστή	31
4.7 Σημειώσεις χρήσης	31

Μπαταρία	33
5 Προδιαγραφές	34

1 Προφίλ προϊόντος

Διαφορετικά συνδυαστικά πακέτα περιλαμβάνουν διαφορετικά αξεσουάρ. Τα αξεσουάρ μπορούν να αγοραστούν ξεχωριστά. Επισκεφθείτε το [επίσημο κατάστημα](#) για πλήρη λίστα συμβατών αξεσουάρ.

Αξεσουάρ	Τυπικό Συνδυαστικό Πακέτο	Συνδυαστικό Πακέτο Δημιουργού	Βασικό Συνδυαστικό Πακέτο
Σφιγκτήρας αναρτήρα Osmo Pocket 4 (εφεξής θα αναφέρεται ως «σφιγκτήρας αναρτήρα»)	✓	✓	-
Λαβή Osmo Pocket 4 με σπείρωμα 1/4" (εφεξής θα αναφέρεται ως «λαβή με σπείρωμα 1/4"»)	✓	✓	✓
Φως πλήρωσης Osmo Pocket 4 (εφεξής θα αναφέρεται ως «φως πλήρωσης»)	-	✓	-
Μίνι τρίποδο Osmo Mini	-	✓	-
Ευρυγώνιος φακός Osmo Pocket 3	-	✓	-
Λαβή μπαταρίας Osmo Pocket 4 (εφεξής θα αναφέρεται ως «λαβή μπαταρίας»)	-	-	-

1.1 Επισκόπηση

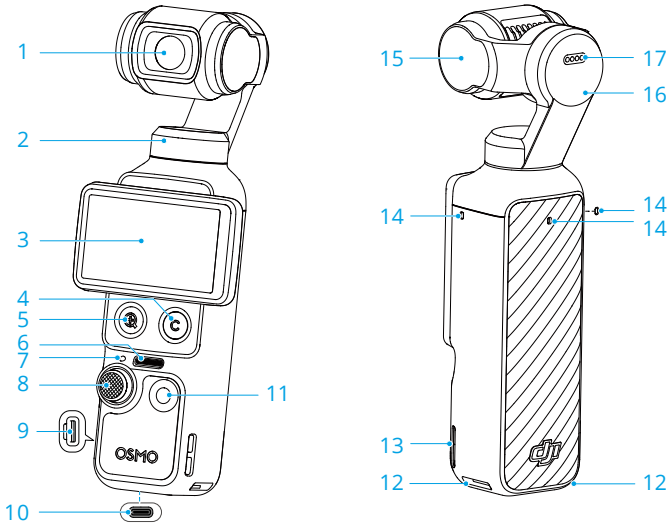

1. Κάμερα
2. Μοτέρ μετατόπισης
3. Περιστρεφόμενη οθόνη αφής
4. Κουμπί προσαρμογής
5. Κουμπί μεγέθυνσης
6. Ηχείο
7. Λυχνία LED κατάστασης

Μοτίβα που αναβοσβήνουν	Περιγραφές
Ανάβει σταθερά με πράσινο χρώμα	Έτοιμο για χρήση
Προσωρινά απενεργοποιημένη και παραμένει πράσινη	Λήψη φωτογραφίας
Αναβοσβήνει με κόκκινο αργά	Εγγραφή βίντεο
Αναβοσβήνει γρήγορα με κόκκινο χρώμα τρεις φορές	Απενεργοποίηση ή ετοιμότητα απενεργοποίησης λόγω χαμηλής στάθμης μπαταρίας
Αναβοσβήνει με κόκκινο και πράσινο εναλλάξ	Ενημέρωση υλικολογισμικού

8. Χειριστήριο joystick 5 κατευθύνσεων
9. Υποδοχή κάρτας microSD (με κάλυμμα)

 Το κάλυμμα της υποδοχής κάρτας microSD δεν είναι αδιάβροχο. ΜΗΝ τραβάτε το κάλυμμα με δύναμη.

10. Θύρα USB-C
11. Κουμπί κλείστρου/εγγραφής
12. Υποδοχή ταχείας απασφάλισης
13. Οπή για κορδόνι λαιμού
14. Μικρόφωνα

 Για καλύτερη ποιότητα ήχου, ΜΗΝ εμποδίζετε τα μικρόφωνα κατά την εγγραφή βίντεο.

15. Μοτέρ κλίσης
16. Μοτέρ κύλισης
17. Επαφές

 Βεβαιωθείτε ότι οι επαφές είναι καθαρές και στεγνές πριν προσαρτήσετε οποιαδήποτε αξεσουάρ.

1.2 Λαβή με σπείρωμα 1/4"

Στερεώστε τη λαβή με σπείρωμα 1/4" στην κάμερα για πιο άνετο κράτημα.

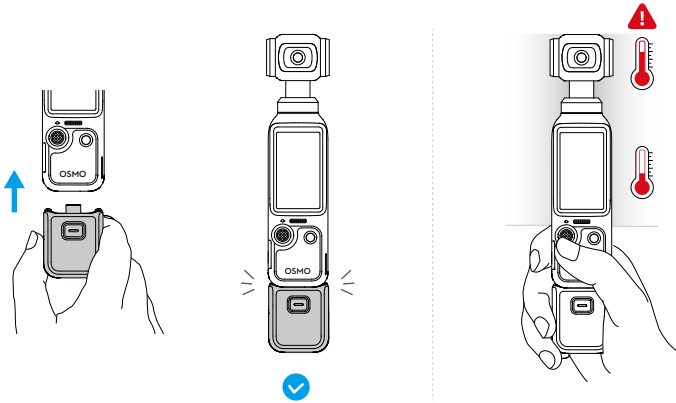

- ⚠ • Μετά τη λήψη βίντεο υψηλών προδιαγραφών για μεγάλο χρονικό διάστημα, το επάνω μέρος του προϊόντος μπορεί να υπερθερμανθεί. ΜΗΝ την κρατάτε πολύ ψηλά, για να αποφύγετε τις υψηλές θερμοκρασίες. Σε περίπτωση που ανιχνευτεί τυχόν υπερθέρμανση, η κάμερα θα σταματήσει την εγγραφή.
- Η λαβή δεν είναι αδιάβροχη. ΜΗΝ το ρίχνετε στο νερό. Αποφύγετε να χυθεί οποιοδήποτε υγρό στη λαβή.

Για να αποσυνδέσετε τη λαβή, πατήστε παρατεταμένα το κουμπί απασφάλισης που βρίσκεται επάνω της και αποσυνδέστε τη λαβή.

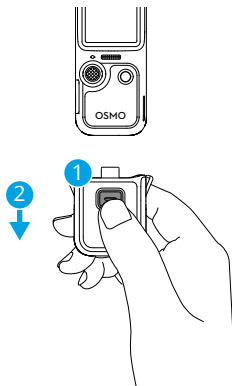

1.3 Λαβή μπαταρίας

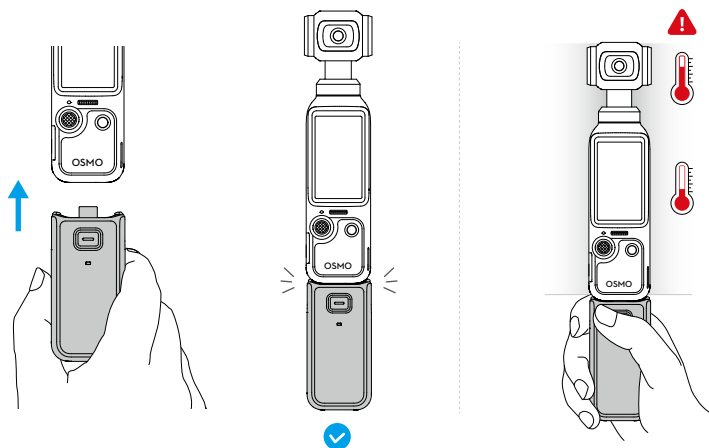

- ⚠ • Μετά τη λήψη βίντεο υψηλών προδιαγραφών για μεγάλο χρονικό διάστημα, το επάνω μέρος του προϊόντος μπορεί να υπερθερμανθεί. ΜΗΝ την κρατάτε πολύ ψηλά, για να αποφύγετε τις υψηλές θερμοκρασίες. Σε περίπτωση που ανιχνευτεί τυχόν υπερθέρμανση, η κάμερα θα σταματήσει την εγγραφή.
- Όταν η λαβή μπαταρίας τοποθετηθεί στην κάμερα, το υλικολογισμικό της θα ενημερωθεί αυτόματα κατά την ενημέρωση του υλικολογισμικού της κάμερας. Στην κάμερα θα εμφανιστεί μια ειδοποίηση όταν η ενημέρωση ολοκληρωθεί με επιτυχία. ΜΗΝ αφαιρείτε τη λαβή μπαταρίας πριν ολοκληρωθεί η ενημέρωση.
- Βεβαιωθείτε ότι η λαβή μπαταρίας τροφοδοτείται με ρεύμα όταν χρησιμοποιείται με εξωτερικές συσκευές ήχου.
- Βεβαιωθείτε ότι η λαβή μπαταρίας είναι σωστά μονωμένη για την αποφυγή κινδύνων πυρκαγιάς. ΜΗΝ ρίχνετε και μην χτυπάτε τη λαβή μπαταρίας.
- Αν υπάρχουν ξένα αντικείμενα που εμποδίζουν τη θύρα USB-C, χρησιμοποιήστε έναν ψυστήρα, μια μαλακή βούρτσα ή κάποιο άλλο εργαλείο για να καθαρίσετε τη θύρα USB-C και να αφαιρέσετε το ξένο αντικείμενο. Να θυμάστε να κάνετε κινήσεις από το εσωτερικό της θύρας προς το εξωτερικό.
- Η λαβή δεν είναι αδιάβροχη. ΜΗΝ το ρίχνετε στο νερό. Αποφύγετε να χυθεί οποιοδήποτε υγρό στη λαβή.
- Αποφορτίστε τη λαβή μπαταρίας στο 50% της στάθμης της μπαταρίας αν δεν χρησιμοποιηθεί για 10 ημέρες ή περισσότερο, για να παρατείνετε τη διάρκεια ζωής της μπαταρίας.

Για να αποσυνδέσετε τη λαβή της μπαταρίας, πατήστε παρατεταμένα το κουμπί απολευθέρωσης που βρίσκεται πάνω της και αποσυνδέστε τη λαβή. Αφού αποσυνδέσετε τη λαβή της μπαταρίας, πατήστε το κουμπί απασφάλισης μία φορά, για να ελέγξετε τη στάθμη της μπαταρίας χρησιμοποιώντας τη λυχνία LED κατάστασης.

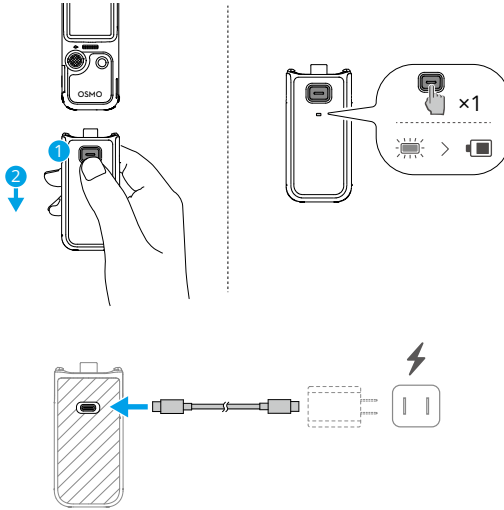

⚠ Πριν από τη φόρτιση, βεβαιωθείτε ότι οι θύρες είναι καθαρές και στεγνές. Καθαρίστε τις θύρες με ένα στεγνό πανί, εάν υπάρχει οποιαδήποτε εμφανής συσσώρευση ρύπων.

Λυχνία LED κατάστασης

Κατάσταση στάθμης μπαταρίας

Ανάβει σταθερά με κόκκινο για 3 δευτ. και σβήνει	1% – 19%
Ανάβει σταθερά με κίτρινο για 3 δευτ. και σβήνει	20% – 49%
Ανάβει σταθερά με πράσινο για 3 δευτ. και σβήνει	50% – 100%
Αναβοσβήνει με κόκκινο χρώμα τρεις φορές	0%

Κατάσταση στάθμης μπαταρίας κατά τη φόρτιση

Αναβοσβήνει με πράσινο τέσσερις φορές	>75%
Αναβοσβήνει με πράσινο τρεις φορές	51% – 75%
Αναβοσβήνει με πράσινο δύο φορές	26% – 50%

Αναβοσβήνει με πράσινο χρώμα	0% – 25%
Απενεργοποίηση	Η φόρτιση ολοκληρώθηκε
Κατάσταση συστήματος	
Αναβοσβήνει με κόκκινο και πράσινο εναλλάξ	Ενημέρωση υλικολογισμικού
Αναβοσβήνει με κόκκινο δύο φορές	Η θερμοκρασία περιβάλλοντος είναι μη φυσιολογική και η λαβή μπαταρίας δεν μπορεί να χρησιμοποιηθεί αυτή τη στιγμή. Περιμένετε να επανέλθει η θερμοκρασία στην κανονική της τιμή.
Αναβοσβήνει με κίτρινο	Η ενημέρωση υλικολογισμικού απέτυχε (συνδεθείτε στην κάμερα και δοκιμάστε ξανά την ενημέρωση)

1.4 Φως πλήρωσης

Στερέωση και ρύθμιση της γωνίας:

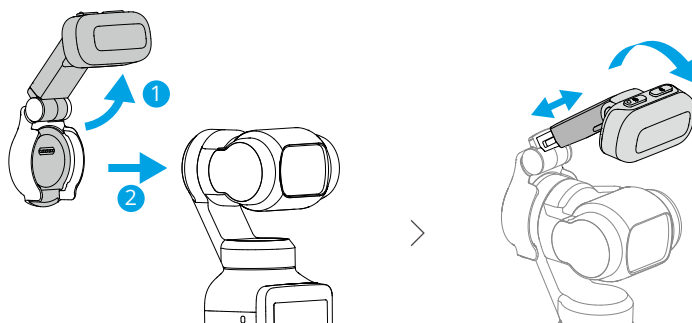

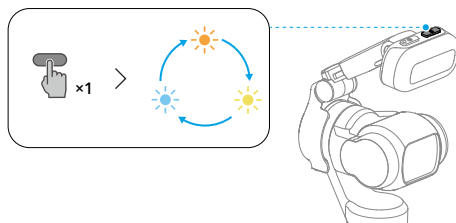

Ρύθμιση θερμοκρασίας χρώματος:

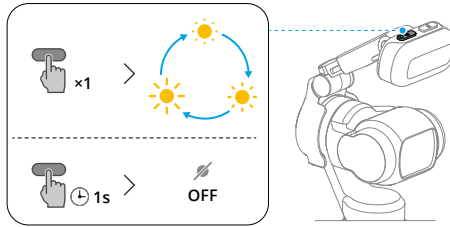

Ρύθμιση φωτεινότητας ή απενεργοποίηση του φωτός πλήρωσης:



- 💡 • Εισέλθετε στο Κέντρο ελέγχου και πατήστε  για να ενεργοποιήσετε ή απενεργοποιήσετε γρήγορα το φως πλήρωσης. Πατήστε  > **Φως πλήρωσης** για να ενεργοποιήσετε τη λειτουργία αυτόματης ενεργοποίησης για αυτοφωτογράφιση ή συνθήκες χαμηλού φωτισμού και για να ρυθμίσετε τη φωτεινότητα και τη θερμοκρασία χρώματος.
- ⚠️ • Αυτό το προϊόν περιέχει μαγνήτες. Κρατήστε το προϊόν μακριά από μαγνητικές κάρτες, εμφυτεύσιμες ιατρικές συσκευές όπως βηματοδότες, σκληρούς δίσκους, τσιπ RAM και άλλες συσκευές για να αποφύγετε παρεμβολές.
- Πριν προσαρτήσετε το φως πλήρωσης, καθαρίστε τις επαφές με ένα στεγνό πανί, εάν υπάρχει οποιαδήποτε εμφανής συσσώρευση ρύπων.
- Κατά την τοποθέτηση του φωτός πλήρωσης, βεβαιωθείτε ότι είναι σωστά ευθυγραμμισμένο με τον αναρτήρα, ώστε να εξασφαλιστεί η ασφαλής στερέωση.
- Αποφύγετε έντονους κραδασμούς ή απότομες κινήσεις για να αποτρέψετε την πτώση του φωτός πλήρωσης.
- Κατά την εγκατάσταση ή χρήση του φωτός πλήρωσης, αποφύγετε τυχόν συγκρούσεις μεταξύ του φωτός πλήρωσης και της κάμερας του αναρτήρα.
- Πριν αποθηκεύσετε την κάμερα, αφαιρέστε πρώτα το φως πλήρωσης και στη συνέχεια απενεργοποιήστε την κάμερα.

1.5 Ευρυγώνιος φακός

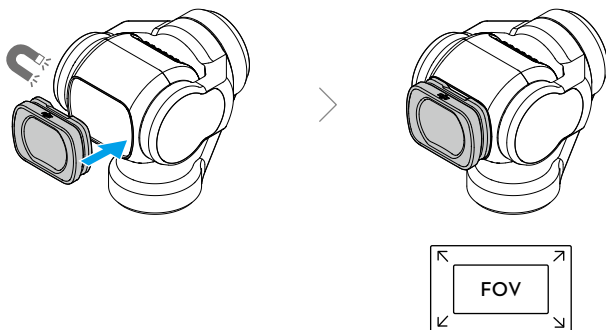

- ⚠ Ο ευρυγώνιος φακός δεν είναι κατάλληλος για πανοραμική φωτογράφιση.
- Φροντίστε ο φακός της κάμερας και οι δύο πλευρές του ευρυγώνιου φακού να είναι καθαρά. Η σκόνη ή η άμμος μπορεί να προκαλέσουν γρατσουνιές στο φακό και, ως εκ τούτου, την πτώση του ευρυγώνιου φακού.
- Πριν αποθηκεύσετε την κάμερα, αφαιρέστε πρώτα τον φακό και στη συνέχεια απενεργοποιήστε την κάμερα.

1.6 Μίνι τρίποδο Osmo Mini

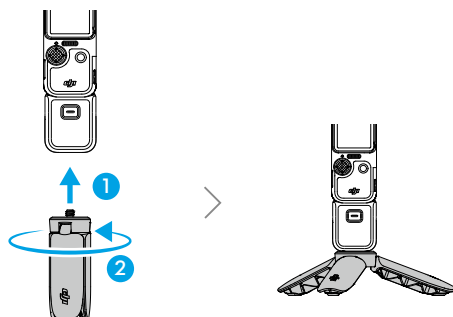

2 Ξεκινήστε

2.1 Ενεργοποίηση

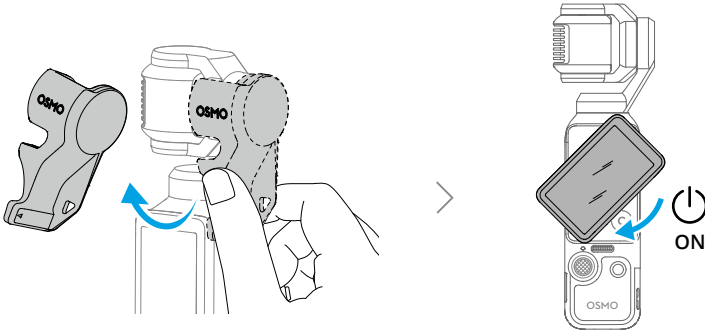

- Όταν δεν πραγματοποιείται εγγραφή, πατήστε παρατεταμένα το κουμπί κλείστρου/εγγραφής ή περιστρέψτε την οθόνη αφής αριστερόστροφα για απενεργοποίηση. Για να παραμένει η κάμερα ενεργοποιημένη μετά την περιστροφή, σύρετε προς τα κάτω στην προβολή κάμερας, ώστε να ανοίξει το Κέντρο ελέγχου, και πατήστε την επιλογή **⦿ > Περιστροφή οθόνης για απενεργοποίηση** για να τροποποιήσετε τις ρυθμίσεις.
- Η κάμερα διαθέτει 107 GB διαθέσιμου χώρου αποθήκευσης και υποστηρίζει κάρτες microSD για επέκταση της χωρητικότητας. Ανατρέξτε στις [Προδιαγραφές](#) για τις συνιστώμενες κάρτες microSD.

2.2 Ενεργοποίηση

Προτού χρησιμοποιήσετε το προϊόν για πρώτη φορά, πρέπει να βεβαιωθείτε ότι έχετε ενεργοποιήσει την κάμερα χρησιμοποιώντας την εφαρμογή Εφαρμογή DJI Mimo.

1. Σαρώστε τον κωδικό QR στην οθόνη για να κάνετε λήψη της εφαρμογής Εφαρμογή DJI Mimo.
2. Ενεργοποιήστε το Wi-Fi και το Bluetooth στην κινητή συσκευή.
3. Ανοίξτε την εφαρμογή Εφαρμογή DJI Mimo στην κινητή συσκευή, πατήστε το εικονίδιο της κάμερας για να συνδεθείτε με την κάμερα και, κατόπιν, ακολουθήστε τις οδηγίες για να ενεργοποιήσετε την κάμερα.

Όταν η κάμερα χρησιμοποιείται με την εφαρμογή Εφαρμογή DJI Mimo, μπορείτε να παρακολουθείτε την τρέχουσα προβολή της κάμερας, να ρυθμίζετε τις παραμέτρους της κάμερας και να ελέγχετε την κάμερα με μια κινητή συσκευή.

-
- ☰ • Για να ελέγξετε τις εκδόσεις των λειτουργικών συστημάτων Android και iOS που υποστηρίζονται από την εφαρμογή, επισκεφθείτε τη διεύθυνση <https://www.dji.com/downloads/djiapp/dji-mimo>.
 - Το περιβάλλον χρήστη και οι λειτουργίες της εφαρμογής ενδέχεται να διαφέρουν ανάλογα με την ενημέρωση της έκδοσης του λογισμικού. Η πραγματική εμπειρία χρήσης εξαρτάται από την έκδοση του λογισμικού που χρησιμοποιείται.

☀️ Εάν αντιμετωπίζετε πρόβλημα κατά τη σύνδεση με την εφαρμογή Εφαρμογή DJI Mimo, ακολουθήστε τα παρακάτω βήματα:

1. Βεβαιωθείτε ότι το Wi-Fi και το Bluetooth είναι ενεργοποιημένα στην κινητή συσκευή.
2. Βεβαιωθείτε ότι η εφαρμογή Εφαρμογή DJI Mimo έχει την τελευταία έκδοση υλικολογισμικού.
3. Στη ζωντανή προβολή, σύρετε προς τα κάτω από την κορυφή της οθόνης και πατήστε **○ > Ασύρματη Σύνδεση > Επαναφορά σύνδεσης**. Η κάμερα θα επαναφέρει όλες τις συνδέσεις και τους κωδικούς πρόσβασης Wi-Fi.

2.3 Ενημέρωση υλικολογισμικού

Θα εμφανιστεί μια προτροπή στην εφαρμογή Εφαρμογή DJI Mimo όταν είναι διαθέσιμο νέο υλικολογισμικό. Πατήστε το μήνυμα και ακολουθήστε τις οδηγίες που εμφανίζονται στην οθόνη για να ενημερώσετε το υλικολογισμικό.

☀️ Εάν η ενημέρωση αποτύχει, ακολουθήστε τα βήματα για την αντιμετώπιση προβλημάτων.

1. Επανεκκινήστε την κάμερα και την εφαρμογή Εφαρμογή DJI Mimo.
2. Ενεργοποιήστε το Wi-Fi και το Bluetooth στην κινητή συσκευή.
3. Συνδέστε την κάμερα στην εφαρμογή Εφαρμογή DJI Mimo και δοκιμάστε ξανά να κάνετε ενημέρωση.

Επικοινωνήστε με την υποστήριξη της DJI εάν η ενημέρωση αποτύχει ξανά.

2.4 Φόρτιση

Χρησιμοποιήστε το παρεχόμενο καλώδιο για να συνδέσετε τη θύρα USB-C σε φορτιστή. Συσιστάται η χρήση φορτιστή USB-C PD.

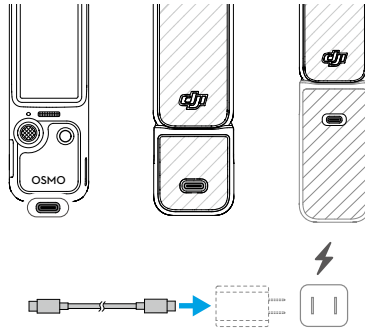

💡 Αν η λαβή μπαταρίας είναι τοποθετημένη, η λαβή μπαταρίας δεν θα αρχίσει να φορτίζεται εάν δεν φορτιστεί πλήρως η μπαταρία της κάμερας χειρός με βάση ανάρτησης.

⚠️ Πριν από τη φόρτιση, βεβαιωθείτε ότι οι θύρες είναι καθαρές και στεγνές. Καθαρίστε τις θύρες με ένα στεγνό πανί, εάν υπάρχει οποιαδήποτε εμφανής συσσώρευση ρύπων.

3 Βασικές λειτουργίες

3.1 Λειτουργίες κουμπιών

Χειριστήριο joystick 5 κατευθύνσεων

Πιέστε προς τα αριστερά ή προς τα δεξιά: Έλεγχος της κίνησης της κάμερας στον άξονα μετατόπισης.

Πιέστε προς τα πάνω ή προς τα κάτω: Έλεγχος της κλίσης ή της μεγέθυνσης της κάμερας. *

* Η έκταση της κίνησης του χειριστηρίου joystick ελέγχει την ταχύτητα περιστροφής του αναρτήρα και την ταχύτητα μεγέθυνσης της κάμερας. Όσο πιο πολύ πιέζεται το χειριστήριο joystick, τόσο πιο γρήγορα περιστρέφεται ή πραγματοποιεί μεγέθυνση η κάμερα του αναρτήρα. Για να απενεργοποιήσετε αυτή τη λειτουργία, σύρετε προς τα κάτω από το επάνω μέρος της προβολής της κάμερας, πατήστε  και ενεργοποιήστε το **Κλείδωμα εισόδου**. Αυτή η ρύθμιση επιτρέπει σταθερό έλεγχο της μεγέθυνσης.

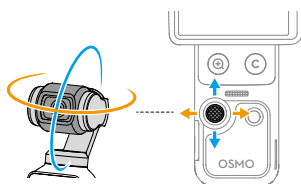

Πατήστε μία φορά: Επιστροφή στο προηγούμενο μενού ή έξοδος από το ActiveTrack.

Πατήστε δύο φορές: Εκ νέου κεντράρισμα του αναρτήρα.

Πατήστε τρεις φορές: Εναλλαγή της κάμερας, είτε να είναι στραμμένη προς τα εμπρός είτε προς τα πίσω.

Πατήστε παρατεταμένα: Ασφάλιση της βάσης ανάρτησης.



Κουμπί κλείστρου/εγγραφής

Πατήστε μία φορά στην προβολή κάμερας: Λήψη φωτογραφίας ή έναρξη/διακοπή εγγραφής.

Πατήστε μία φορά όταν είναι απενεργοποιημένη: Ενεργοποίηση.

Πατήστε παρατεταμένα: Απενεργοποίηση.



Κουμπί μεγέθυνσης

Πατήστε μία φορά: Εναλλαγή σε μεγέθυνση 2x.

Πατήστε δύο φορές: Εναλλαγή σε μεγέθυνση 4x. *

* Υποστηρίζεται μόνο σε ορισμένες λειτουργίες λήψης.

Πατήστε μία φορά σε οποιοδήποτε επίπεδο μεγέθυνσης για να επαναφέρετε μεγέθυνση 1x.



Κουμπί προσαρμογής

Πατήστε παρατεταμένα: Προσαρμόστε τις λειτουργίες των κουμπιών.

Από προεπιλογή:

Πατήστε μία φορά: Εναλλαγή του έλεγχου του χειριστηρίου joystick μεταξύ κλίσης του αναρτήρα ή μεγέθυνσης της κάμερας.

Πατήστε δύο φορές: Εκ νέου κεντράρισμα του αναρτήρα.

Πατήστε τρεις φορές: Κλείδωμα/ξεκλείδωμα του αναρτήρα.

3.2 Λειτουργία της οθόνης αφής

Προβολή κάμερας

Μετά την ενεργοποίηση της κάμερας, η οθόνη αφής δείχνει τη ζωντανή προβολή.

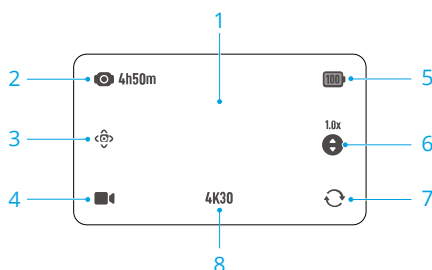

1. Πατήστε μία φορά στην προβολή κάμερας για εστίαση και μέτρηση. Πατήστε δύο φορές για να επιλέξετε ένα θέμα **ActiveTrack**.
2. Χωρητικότητα αποθήκευσης/Υπολειπόμενος χρόνος εγγραφής
3. **Λειτουργία έξυπνης λήψης με βάση ανάρτησης**
4. **Ρύθμιση της λειτουργίας λήψης**
5. **Στάθμη μπαταρίας**
Όταν είναι τοποθετημένη η λαβή μπαταρίας, πατήστε το εικονίδιο για να δείτε τις στάθμες μπαταρίας της κάμερας και της λαβής μπαταρίας.
6. **Εναλλαγή ελέγχου χειριστηρίου joystick**
Πατήστε για εναλλαγή του ελέγχου του χειριστηρίου joystick μεταξύ κλίσης του αναρτήρα ή μεγέθυνσης της κάμερας.
7. **Περιστροφική βάση ανάρτησης**
Πατήστε το για εναλλαγή της κάμερας ώστε να κοιτάζει προς τα εμπρός ή προς τα πίσω.
8. **Προδιαγραφές λήψης**

Σύρετε προς τα επάνω - Ρυθμίσεις παραμέτρων

Σύρετε προς τα επάνω από το κάτω μέρος της οθόνης για να ορίσετε τις παραμέτρους για κάθε λειτουργία λήψης. Αφού έχετε ρυθμίσει τις παραμέτρους, σύρετε προς τα κάτω από το επάνω μέρος της οθόνης για να επιστρέψετε στη ζωντανή προβολή.

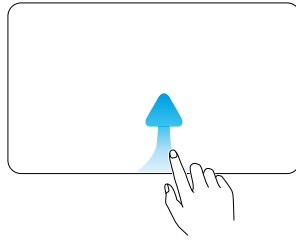

- ☀️ • Μπορείτε να ορίσετε διάφορες παραμέτρους σε διαφορετικές λειτουργίες λήψης. Ανατρέξτε στην πραγματική διεπαφή.

Σάρωση προς τα αριστερά - Ρυθμίσεις εικόνας και ήχου

Σύρετε προς τα αριστερά στην προβολή της κάμερας για να προσαρμόσετε τις ρυθμίσεις εικόνας και ήχου. Πατήστε **PRO** για να προσαρμόσετε τις επαγγελματικές παραμέτρους.

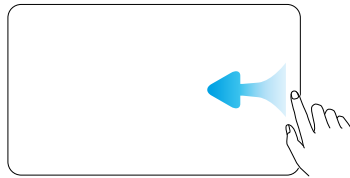

- 📖 Το D-Log 10 bit έχει σχεδιαστεί για επαγγελματική διαβάθμιση χρώματος κατά τη μετεπεξεργασία. Σε περιπτώσεις υψηλής αντίθεσης ή πολλών χρωμάτων (π.χ. κήπος, χωράφι κ.λπ.), μπορεί να αυξήσει το δυναμικό εύρος για πιο λεπτομερή προσαρμογή των χρωμάτων στο στάδιο της μετεπεξεργασίας. Όταν επιλεγεί η λειτουργία χρώματος D-Log 10bit, μπορείτε να ενεργοποιήσετε την Ανάκτηση χρώματος για να κάνετε προεπισκόπηση της απόδοσης χρωμάτων στην προβολή της κάμερας.

- ☀️ Επίσης, υποστηρίζονται η λειτουργία εστίασης, η βελτίωση, τα εφέ λάμψης της εφαρμογής, ο κινηματογραφικός τόνος και άλλες ρυθμίσεις. Κάντε κλικ για να παρακολουθήσετε το [εκπαιδευτικό βίντεο](#). Οι λειτουργίες κινηματογραφικού τόνου

και βελτίωσης είναι διαθέσιμες μόνο στη λειτουργία βίντεο και δεν μπορούν να χρησιμοποιηθούν ταυτόχρονα.

Σάρωση προς τα δεξιά - Αναπαραγωγή

Σύρετε προς τα δεξιά στην οθόνη για να δείτε το τελευταίο ληφθέν πλάνο.

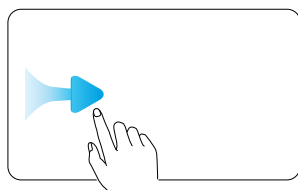

Κατά την αναπαραγωγή του βίντεο, πατήστε παρατεταμένα σε οποιαδήποτε κενή περιοχή της οθόνης για αναπαραγωγή με διπλή ταχύτητα. Κατά την αναπαραγωγή, σύρετε αριστερά από το δεξιό άκρο της οθόνης για να επιστρέψετε στη ζωντανή προβολή.

Σάρωση προς τα κάτω - Κέντρο ελέγχου

Σύρετε προς τα κάτω από το επάνω μέρος της οθόνης για να μεταβείτε στο κέντρο ελέγχου. Σύρετε προς τα πάνω από το κάτω μέρος της οθόνης για να επιστρέψετε στη ζωντανή προβολή.

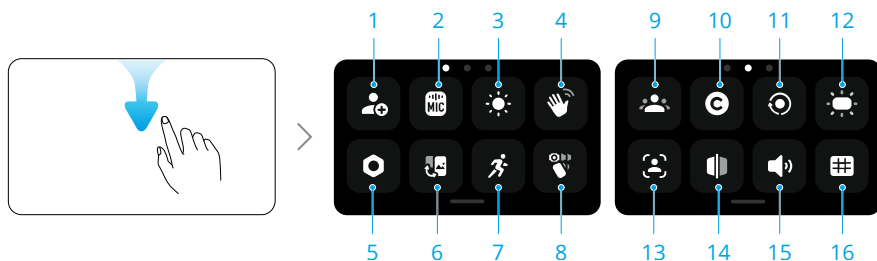

1. Εξατομικευμένη λειτουργία

Αποθηκεύστε τις τρέχουσες ρυθμίσεις λήψης ως προσαρμοσμένη λειτουργία. Οι προσαρμοσμένες λειτουργίες μπορούν στη συνέχεια να χρησιμοποιηθούν απευθείας για τη λήψη παρόμοιων σκηνών.

2. Ασύρματο μικρόφωνο

Η κάμερα μπορεί να συνδεθεί ταυτόχρονα με δύο ασύρματους πομπούς μικροφώνου DJI. Επισκεφθείτε τον επίσημο ιστότοπο για να δείτε τα υποστηριζόμενα μοντέλα.

Ακολουθήστε τις οδηγίες στην οθόνη για τη σύνδεση. Μόλις συνδεθεί, μπορείτε να χρησιμοποιήσετε τον πομπό για να ελέγξετε την κάμερα και να ξεκινήσετε την εγγραφή. Ο ήχος θα καταγράφεται από τον πομπό.



-
- ☀️ • Επισκεφθείτε τον ιστότοπο της DJI και ανατρέξτε στο εγχειρίδιο χρήσης του μικροφώνου για περισσότερες πληροφορίες.
 - Όταν ο πομπός είναι συνδεδεμένος με την κάμερα, πατήστε την επιλογή Ρυθμίσεις ασύρματου μικροφώνου για να προσαρμόσετε τις παραμέτρους ήχου του πομπού.
 - Εισέλθετε στο κέντρο ελέγχου, πατήστε  και ενεργοποιήστε τη λειτουργία **Εφεδρική εγγραφή ήχου**. Όταν είναι ενεργοποιημένη, το ενσωματωμένο μικρόφωνο της κάμερας θα καταγράφει ταυτόχρονα ήχο κατά την εγγραφή βίντεο με ένα ασύρματο μικρόφωνο. Αυτή η εφεδρική εγγραφή ήχου μπορεί να αποθηκευτεί ως ξεχωριστό αρχείο .aac ή ενσωματωθεί ως επιπρόσθετο κανάλι ήχου στο αρχείο βίντεο. Η λειτουργία εφεδρικής εγγραφής ήχου δεν υποστηρίζεται στις λειτουργίες μετάδοσης Timelapse, Webcam και DisplayPort.
-

3. Φωτεινότητα

Πατήστε και σύρετε για να προσαρμόσετε τη φωτεινότητα. Μπορείτε επίσης να ενεργοποιήσετε την προσαρμοστική φωτεινότητα για χρήση σε εξωτερικούς χώρους.

4. Έλεγχος χειρονομιών

Όταν είναι ενεργοποιημένος, κοιτάξτε προς την κάμερα και κάντε την αντίστοιχη χειρονομία για να τραβήξετε φωτογραφίες, να εγγραφέτε βίντεο ή να ελέγξετε το ActiveTrack:

- Παλάμη  : Ενεργοποίηση/απενεργοποίηση του ActiveTrack.
- Χειρονομία V  : Τραβήξτε μια φωτογραφία ή ξεκινήστε/διακόψτε την εγγραφή βίντεο.

-
- ☀️ • Για να εξασφαλίσετε βέλτιστο έλεγχο με χειρονομίες, εκτελέστε και κρατήστε την χειρονομία σε απόσταση έως 2 μέτρων από την κάμερα και φροντίστε το κεφάλι σας να μην καλύπτεται. Θα εμφανιστεί μια προτροπή στην οθόνη όταν η χειρονομία αναγνωριστεί.
 - Όταν είναι ενεργοποιημένη η επιλογή **Μόνο καταχωρημένα θέματα**, μόνο τα καταχωρημένα θέματα μπορούν να ελέγχουν την κάμερα με χειρονομίες.
-

5. Ρυθμίσεις

Υποστηρίζονται επίσης η βαθμονόμηση του αναρτήρα, η αυτόματη απενεργοποίηση και άλλες ρυθμίσεις. Τα βασικά χαρακτηριστικά είναι τα εξής:

Κατεύθυνση εκκίνησης βάσης ανάρτησης	Ρυθμίστε την κατεύθυνση προς την οποία θα είναι στραμμένη η κάμερα όταν ενεργοποιείται. Τελευταία ρύθμιση: Εάν η λειτουργία βάσης ανάρτησης έχει ρυθμιστεί σε Ακολουθήση ή Κλειδωμένη κλίση, η κάμερα θα στραφεί προς τα εμπρός ή προς τα πίσω. Αν η λειτουργία βάσης ανάρτησης είναι FPV, η κάμερα θα περιστραφεί για να συνεχίσει τον ίδιο προσανατολισμό που είχε όταν απενεργοποιήθηκε την τελευταία φορά.
Φορητή λειτουργία	Μετά την ενεργοποίηση, η κάμερα θα περιστραφεί και θα κλειδώσει στη λειτουργία selfie, ενώ η λειτουργία βάσης ανάρτησης θα αλλάξει σε Κλειδωμένη κλίση. Πατήστε δύο φορές στην οθόνη για εκ νέου κεντράρισμα του αναρτήρα. Σύρετε προς τα επάνω για έξοδο από τη Φορητή λειτουργία. Στη Φορητή λειτουργία, συνιστάται η χρήση της κάμερας με τον Προσαρμογέα επέκτασης (πωλείται ξεχωριστά).
Anti-Flicker (Αποφυγή τρεμοσβήματος)	Πατήστε το για να επιλέξετε τη συχνότητα προστασίας από τρεμόπαιγμα, ώστε να μειώσετε το τρεμόπαιγμα που προκαλείται από λαμπτήρες φθορισμού ή οθόνες τηλεοράσεων κατά τη λήψη σε εσωτερικό χώρο. Επιλέξτε τη συχνότητα προστασίας από τρεμόπαιγμα ανάλογα με τη συχνότητα του ηλεκτρικού δικτύου στην περιοχή. Η προεπιλεγμένη συχνότητα προστασίας από τρεμόπαιγμα ρυθμίζεται σε Αυτόματα.
Χρονικός κώδικας	Επαναφέρετε τον χρονικό κώδικα ή συγχρονίστε με την ώρα του συστήματος. Ο χρονικός κώδικας της κάμερας μπορεί να συγχρονιστεί από ένα συγχρονιστή χρονικού κώδικα χρησιμοποιώντας τη θύρα USB-C. Πατήστε Εμφάνιση χρονικού κώδικα για να εμφανίσετε τον χρονικό κώδικα στη ζωντανή προβολή.

6. Εναλλαγή μεταξύ των λειτουργιών Οριζόντια και Κατακόρυφα

Πατήστε το και επιλέξτε τους προσανατολισμούς λήψης: Αυτόματη περιστροφή, Οριζόντια και Κατακόρυφα.

7. Ταχύτητα περιστροφής

Πατήστε το για να προσαρμόσετε την ταχύτητα παρακολούθησης της βάσης ανάρτησης.

8. **Επιλογή της λειτουργίας βάσης ανάρτησης**

9. Καταχώριση θέματος

Καταχώρισε και διαχειρίσου το θέμα. Σε καταχωρημένα θέματα μπορεί να δοθεί προτεραιότητα για αυτόματη εστίαση, έλεγχο με χειρονομίες και Spotlight Follow.

10. Κουμπί προσαρμογής

Προσαρμόστε τις λειτουργίες των κουμπιών.

11. Περιστροφή οθόνης και λήψη

Όταν είναι ενεργοποιημένη αυτή η λειτουργία, η λήψη πλάνων θα ξεκινήσει μόλις περιστρέψετε την οθόνη αφής δεξιόστροφα για να ενεργοποιήσετε την κάμερα. Οι τελευταίες ρυθμίσεις χρησιμοποιούνται από προεπιλογή.



- Μετά τη λήψη, η κάμερα απενεργοποιείται αυτόματα αν παραμείνει αδρανής για δύο δευτερόλεπτα.
 - Όταν περιστρέψετε ξανά την οθόνη κατά την εγγραφή:
 - Αν ο προσανατολισμός λήψης έχει οριστεί σε Αυτόματη περιστροφή ή Οριζόντια, η εγγραφή διακόπτεται και η κάμερα απενεργοποιείται μετά από δύο δευτερόλεπτα.
 - Αν ο προσανατολισμός λήψης έχει οριστεί σε Κατακόρυφα, η λήψη συνεχίζεται.
-

12. Διακόπτης φωτός πλήρωσης

13. FT (Αυτοφωτογράφιση)

Όταν ο αναρτήρας βρίσκεται σε προσανατολισμό αυτοφωτογράφισης, η κάμερα παρακολουθεί αυτόματα το θέμα που καταλαμβάνει τη μεγαλύτερη περιοχή του πλάνου. Η παρακολούθηση διακόπτεται όταν η κατεύθυνση του αναρτήρα αντιστραφεί.

14. Αναστροφή selfie

Όταν είναι ενεργοποιημένη, τα πλάνα που καταγράφονται σε λειτουργία αυτοφωτογράφισης αντικατοπτρίζονται αυτόματα ώστε να ταιριάζουν με την προεπισκόπηση.

15. Ήχοι

Πατήστε για να ρυθμίσετε την ένταση ήχου.

16. Γραμμές αναφοράς

Εμφανίστε γραμμές αναφοράς στην προβολή της κάμερας για διευκόλυνση στη σύνθεση.

4 Χρήση του προϊόντος

4.1 Ρύθμιση της λειτουργίας λήψης

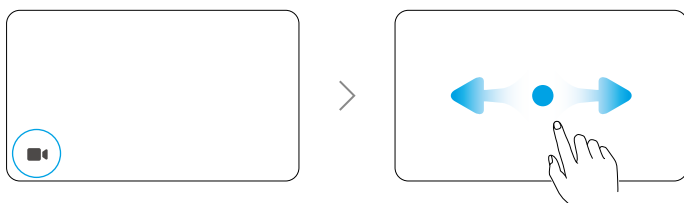

1. Πατήστε το εικονίδιο για να εισέλθετε στη σελίδα εναλλαγής λειτουργίας.
2. Σύρετε για να επιλέξετε μια λειτουργία λήψης.
3. Πατήστε την επιλεγμένη λειτουργία λήψης ή σύρετε προς τα πάνω από το κάτω μέρος της οθόνης για να επιστρέψετε στη ζωντανή προβολή.

4.2 Επιλογή της λειτουργίας βάσης ανάρτησης

Σύρετε προς τα κάτω από το επάνω μέρος της οθόνης για να μεταβείτε στο κέντρο ελέγχου. Πατήστε το εικονίδιο για να επιλέξετε τη λειτουργία βάσης ανάρτησης. Κάντε κλικ για να παρακολουθήσετε το [εκπαιδευτικό βίντεο](#).

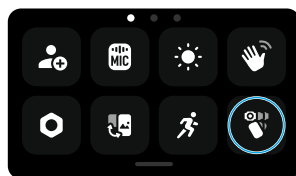

Ακολούθηση

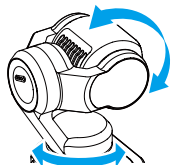

Ο άξονας μετατόπισης και ο άξονας κλίσης ακολουθούν τη λαβή, ενώ ο άξονας κύλισης παραμένει επίπεδος. Η λειτουργία ακολουθής είναι προεπιλεγμένη και κατάλληλη για τα περισσότερα σενάρια, όπως vlog και αυτοφωτογράφιση.

Λειτουργία Κλειδωμένη κλίση

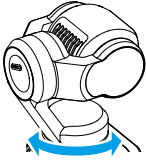

Ακολουθεί μόνο ο άξονας μετατόπισης, ενώ ο άξονας κλίσης είναι κλειδωμένος και ο άξονας κύλισης παραμένει επίπεδος. Αυτή η λειτουργία είναι κατάλληλη για λήψεις με κινήσεις προσέγγισης/απομάκρυνσης και πλευρική κίνηση.

Η κάμερα περιστρέφεται ελεύθερα και ακολουθεί την κίνηση της λαβής. Αυτή η λειτουργία είναι κατάλληλη για δημιουργικές λήψεις ή καθελωτικά πλάνα σε προοπτική πρώτου προσώπου.

FPV / FPV ⊥

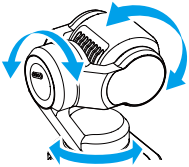

FPV

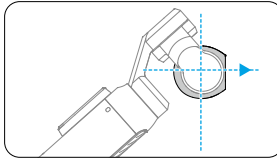

Η κάμερα παραμένει οριζόντια προς τα εμπρός κατά την ενεργοποίηση ή το εκ νέου κεντράρισμα.

FPV ⊥

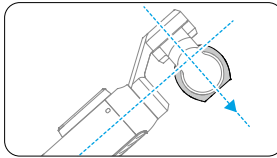

Η κάμερα παραμένει κάθετη προς τη λαβή κατά την ενεργοποίηση ή το εκ νέου κεντράρισμα.

4.3 ActiveTrack

Στη λειτουργία Φωτογραφία ή Βίντεο, πατήστε δύο φορές στην οθόνη αφής για να επιλέξετε ένα θέμα και να ενεργοποιήσετε το ActiveTrack. Εκείνη τη στιγμή, η κάμερα με βάση ανάρτησης θα ακολουθήσει αυτόματα το επιλεγμένο θέμα. Πατήστε το χειριστήριο joystick 5 κατευθύνσεων ή πατήστε στην οθόνη αφής για έξοδο από το ActiveTrack.

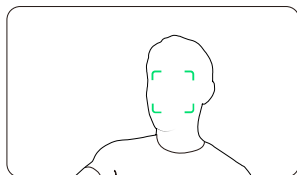

! Το ActiveTrack δεν είναι διαθέσιμο σε Πανοραμική λήψη, Timelapse, Motionlapse, SpinShot ή όταν χρησιμοποιείται η λειτουργία FPV με την κάμερα σε οριζόντια θέση.

4.4 Λειτουργία έξυπνης λήψης με βάση ανάρτησης

Στη λειτουργία Βίντεο, πατήστε το εικονίδιο για να επιλέξετε τη λειτουργία έξυπνης λήψης με βάση ανάρτησης και πατήστε ξανά για έξοδο.

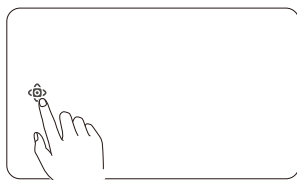

Spotlight Follow

Αφού ξεκινήσει η εγγραφή, η κάμερα δίνει προτεραιότητα στην ακολούθηση των καταχωρημένων θεμάτων. Αν δεν έχει καταχωριστεί κανένα θέμα, η κάμερα θα ακολουθεί αυτόματα το θέμα που βρίσκεται πλησιέστερα στο κέντρο του πλάνου.

Δυναμικό καθράρισμα

Επιλέξτε τη θέση του θέματος στη ζωντανή προβολή με βάση τη χρυσή αναλογία ή τον κανόνα των τρίτων μέσω του χειριστηρίου joystick 5 κατευθύνσεων. Αφού το θέμα εισέλθει στο πλαίσιο, πιέστε το χειριστήριο για να παρακολουθήσετε το θέμα ενώ διατηρείτε το θέμα στην επιλεγμένη θέση.

SpinShot

Πατήστε μία φορά το χειριστήριο joystick ή αγγίξτε το εικονίδιο στην οθόνη για να ξεκινήσετε τη λειτουργία SpinShot. Η κάμερα θα περιστραφεί κατά 90° ή 180° για να καταγράψει πλάνα, δημιουργώντας ένα ξεχωριστό κινηματογραφικό εφέ.

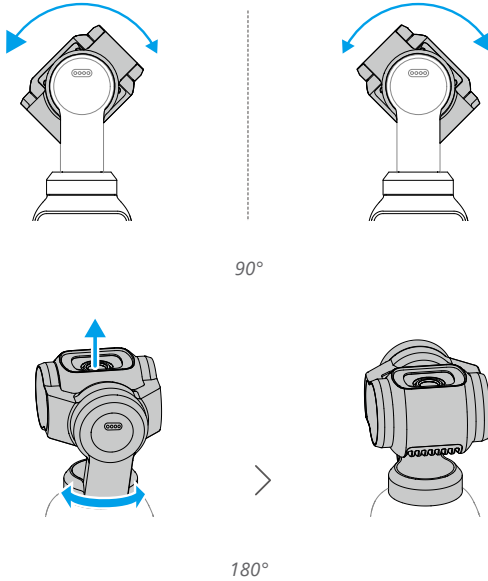

4.5 Λειτουργία webcam

Το προϊόν μπορεί να λειτουργήσει ως κάμερα σε υπολογιστή. Ενεργοποιήστε το προϊόν και συνδέστε το στον υπολογιστή μέσω καλωδίου USB. Πατήστε **Webcam** στην κάμερα για να εισέλθετε στη λειτουργία webcam και η κάμερα θα λειτουργήσει ως συσκευή εισόδου webcam. Στο κάτω μέρος της οθόνης εμφανίζεται η ένδειξη Webcam.

Πατήστε το κουμπί κλείστρου/εγγραφής για να ξεκινήσετε την εγγραφή. Οι χρήστες μπορούν να κάνουν προεπισκόπηση των εγγεγραμμένων βίντεο μετά την έξοδο από τη λειτουργία Webcam.

- ⚠ Βεβαιωθείτε ότι η συσκευή ψύχεται επαρκώς κατά τη χρήση. Αποσυνδέστε άμεσα τη συσκευή μετά την ολοκλήρωση της λήψης.

4.6 Αποθήκευση και μεταφορά πλάνων

- ⚠ • Συνιστάται να χρησιμοποιείτε το παρεχόμενο καλώδιο δεδομένων, ώστε να διασφαλιστεί μια ασφαλής σύνδεση. Εάν χρησιμοποιείτε καλώδια τρίτων κατασκευαστών, επιλέξτε εκείνα που είναι ασφαλή και αξιόπιστα, ώστε να διασφαλίζεται η απόδοση και η ασφάλεια της συσκευής.

- Βεβαιωθείτε ότι η υποδοχή της κάρτας microSD και η κάρτα microSD είναι καθαρές, και δεν έχουν εισέλθει τυχόν ξένα αντικείμενα κατά τη χρήση.
 - ΜΗΝ αφαιρείτε την κάρτα microSD κατά την εγγραφή. Διαφορετικά, η κάρτα microSD ενδέχεται να υποστεί ζημιά και να προκαλέσει απώλεια δεδομένων.
 - Πριν από τη λήψη σημαντικών φωτογραφιών ή βίντεο, τραβήξτε μερικές εικόνες για να ελέγξετε αν η κάμερα λειτουργεί σωστά.
 - Βεβαιωθείτε ότι δημιουργείτε αντίγραφα ασφαλείας όλων των σημαντικών δεδομένων που είναι αποθηκευμένα στην εσωτερική μνήμη ή στην κάρτα microSD. Σε περίπτωση κατά την οποία τα δεδομένα υποστούν ζημιά ή χαθούν, δεν είναι δυνατή η επαναφορά τους.
-

Χώρος αποθήκευσης

Σύρετε προς τα κάτω από το επάνω μέρος της οθόνης και, στη συνέχεια, σύρετε προς τα αριστερά για να ελέγξετε τις πληροφορίες αποθήκευσης.

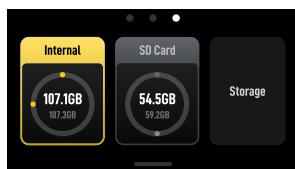

Η κάμερα διαθέτει ενσωματωμένο χώρο αποθήκευσης και υποστηρίζει επίσης την επέκταση του χώρου αποθήκευσης με την εγκατάσταση μιας κάρτας microSD.

Πατήστε **Storage (Αποθήκευση)** για να μορφοποιήσετε τον εσωτερικό αποθηκευτικό χώρο ή την κάρτα microSD.

⚠ Η μορφοποίηση θα διαγράψει οριστικά όλα τα δεδομένα. Βεβαιωθείτε ότι έχετε δημιουργήσει αντίγραφα ασφαλείας όλων των απαιτούμενων δεδομένων πριν από τη μορφοποίηση.

Μεταφορά αρχείων

- Κατά την ενσύρματη μεταφορά αρχείων, εάν η κάμερα δεν μπορεί να αναγνωρίσει αυτόματα τη συνδεδεμένη συσκευή, μπιείτε στο κέντρο ελέγχου, πατήστε **⊙ > USB mode (Λειτουργία USB)**, και επανασυνδέστε την κάμερα.
-

Μεταφορά αρχείων σε κινητή συσκευή

- Συνδέστε την κάμερα στην εφαρμογή Εφαρμογή DJI Mimo, πατήστε το εικονίδιο άλμπουμ για προεπισκόπηση φωτογραφιών και βίντεο. Κάντε κλικ στο  για λήψη φωτογραφιών και βίντεο.
- Μπορείτε επίσης να μεταφέρετε φωτογραφίες και βίντεο ενσύρματα. Χρησιμοποιήστε το παρεχόμενο καλώδιο για να συνδέσετε την κινητή συσκευή. Κατά τη σύνδεση, προβάλετε και μεταφέρετε φωτογραφίες και βίντεο μέσω του άλμπουμ ή της διαχείρισης αρχείων της συσκευής.

Οι φωτογραφίες και τα βίντεο μπορούν να κοινοποιηθούν απευθείας από την εφαρμογή Εφαρμογή DJI Mimo σε πλατφόρμες μέσω κοινωνικής δικτύωσης.

Μεταφορά αρχείων σε υπολογιστή

Ενεργοποιήστε την κάμερα και συνδέστε την σε υπολογιστή, χρησιμοποιώντας ένα καλώδιο USB-C. Όταν συνδεθεί σε υπολογιστή, θα εμφανιστεί ένα αναδυόμενο παράθυρο. Πατήστε Μεταφορά αρχείων: USB για να κάνετε λήψη των αρχείων από την κάμερα στον υπολογιστή. Κατά τη μεταφορά ενός αρχείου, η κάμερα δεν μπορεί να τραβήξει φωτογραφίες ή να εγγράψει βίντεο.

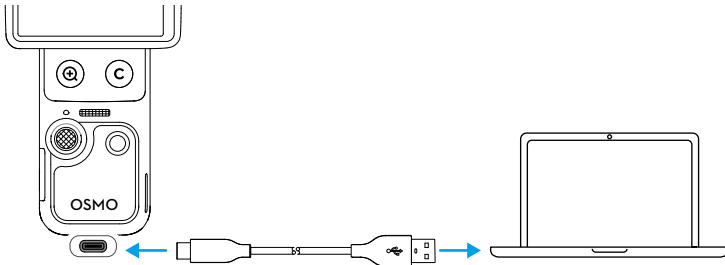

 Επανασυνδέστε τη συσκευή στον υπολογιστή αν διακοπεί η μεταφορά αρχείου.

 Αφού ολοκληρωθεί η μεταφορά αρχείων, ΜΗΝ αποσυνδέετε αμέσως τη συσκευή, για να αποφευχθεί απώλεια δεδομένων. Αναμένετε να εμφανιστεί η ειδοποίηση ασφαλούς κατάργησης στον υπολογιστή σας πριν αποσυνδέσετε τη συσκευή.

4.7 Σημειώσεις χρήσης

1. Τα περίπλοκα εξαρτήματα στο εσωτερικό της συσκευής ενδέχεται να υποστούν ζημιά κατά την πρόσκρουση και να προκληθεί δυσλειτουργία στη βάση ανάρτησης.

Χρειάζεται προσοχή κατά τον χειρισμό. Κρατήστε το προϊόν μακριά από άμμο και σκόνη για την προστασία της συσκευής.

2. Βεβαιωθείτε ότι δεν υπάρχει τίποτα που να εμποδίζει τη βάση ανάρτησης όταν είναι ενεργοποιημένο η συσκευή.
3. ΜΗΝ ρυθμίζετε συχνά το κλείδωμα του άξονα με το χέρι, ώστε να μην δυσλειτουργήσει το κλείδωμα του άξονα.
4. Το προϊόν δεν είναι ανθεκτικό στο νερό. ΜΗΝ χύνετε υγρά πάνω στο προϊόν και μην χρησιμοποιείτε υγρά καθαριστικά. Χρησιμοποιείτε μόνο ένα μαλακό, στεγνό πανί για τον καθαρισμό του προϊόντος.
5. ΜΗΝ καλύπτετε και μην αγγίζετε την περιοχή εξαερισμού του προϊόντος καθώς μπορεί να θερμανθεί κατά τη χρήση. Σε περίπτωση υπερθέρμανσης, η κάμερα θα σταματήσει τη λήψη.
6. ΜΗΝ χρησιμοποιείτε το προϊόν σε περιβάλλοντα με κραδασμούς υψηλού πλάτους (όπως η τοποθέτηση στο τιμόνι της μοτοσυκλέτας ή του ποδηλάτου). Διαφορετικά, ο αναρτήρας μπορεί να υποστεί ζημιά.
7. Η ελαφρά τριβή μεταξύ του πλαισίου της οθόνης και του σώματος είναι ένα φυσιολογικό φαινόμενο και δεν επηρεάζει τη χρήση κατά την περιστροφή της οθόνης.
8. ΜΗΝ εκθέτετε τον φακό της κάμερας σε περιβάλλον με δέσμες λέιζερ, όπως σε ένα σόου με λέιζερ, προκειμένου να αποφύγετε την πρόκληση ζημιάς στον αισθητήρα της κάμερας.
9. Το κούνημα της κάμερας κατά την ενεργοποίηση μπορεί να προκαλέσει αποτυχία εκκίνησης. Κρατήστε την κάμερα σταθερή κατά την ενεργοποίηση.
10. Αφού απενεργοποιήσετε την κάμερα, στερεώστε τον σφιγκτήρα του αναρτήρα, ώστε να αποφευχθεί ζημιά που μπορεί να προκληθεί από ακούσια κίνηση. Ο σφιγκτήρας του αναρτήρα διαθέτει μια οπή για κορδόνι λαιμού, η οποία μπορεί να χρησιμοποιηθεί με ιμάντα για να βοηθήσει στην αποφυγή απώλειας του σφιγκτήρα. ΜΗ χρησιμοποιείτε την οπή για κορδόνι λαιμού στον σφιγκτήρα του αναρτήρα για ανάρτηση ή στήριξη της κάμερας, καθώς ο σφιγκτήρας μπορεί να χαλαρώσει και να προκαλέσει πτώση της κάμερας.

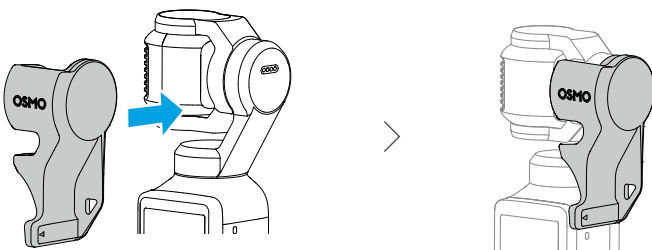

Μπαταρία

1. ΜΗΝ χρησιμοποιείτε μη επίσημες μπαταρίες. Η DJI δεν αναλαμβάνει καμία ευθύνη για ζημιές που προκύπτουν από μη επίσημες μπαταρίες.
2. Χρησιμοποιήστε την μπαταρία εντός του εύρους θερμοκρασιών που καθορίζεται στο <https://www.dji.com/osmo-pocket-4/specs>. Η χρήση της μπαταρίας σε περιβάλλον υψηλής θερμοκρασίας μπορεί να οδηγήσει σε πυρκαγιά ή έκρηξη. Πριν από τη χρήση της μπαταρίας σε περιβάλλον χαμηλής θερμοκρασίας, συνιστάται η πλήρης φόρτιση της μπαταρίας σε κανονικό περιβάλλον θερμοκρασίας. Η φόρτιση στο ιδανικό εύρος θερμοκρασιών μπορεί να παρατείνει τη διάρκεια ζωής της μπαταρίας.
3. Αποφορτίζετε και φορτίζετε πλήρως την μπαταρία μία φορά κάθε τρεις μήνες για να την διατηρήσετε σε καλή κατάσταση.
4. Η λαβή έχει σχεδιαστεί για να σταματά τη φόρτιση όταν είναι πλήρης. Συνιστάται να παρακολουθείτε την πρόοδο φόρτισης και να αποσυνδέετε τον φορτιστή όταν η μπαταρία έχει φορτιστεί πλήρως.
5. Όταν η τάση της μπαταρίας είναι πολύ χαμηλή, η μπαταρία θα μεταβεί σε κατάσταση χαμηλής ισχύος. Όταν η μπαταρία φορτίζεται, θα βγει από την κατάσταση χαμηλής ισχύος.
6. ΜΗΝ αποθηκεύετε την μπαταρία για παρατεταμένο χρονικό διάστημα μετά από πλήρη εκφόρτιση. Κάτι τέτοιο μπορεί να επιφέρει υπερβολική εκφόρτιση της μπαταρίας και να προκαλέσει ανεπανόρθωτη ζημιά στο στοιχείο της.
7. Αποφορτίστε την μπαταρία στο 40-65% εάν δεν θα χρησιμοποιηθεί για 10 ημέρες ή παραπάνω. Έτσι, μπορείτε να παρατείνετε σημαντικά τη διάρκεια ζωής της μπαταρίας.

5 Προδιαγραφές

Επισκεφθείτε τον ακόλουθο ιστότοπο για τις προδιαγραφές.

<https://www.dji.com/osmo-pocket-4/specs>



Επικοινωνία
ΥΠΟΣΤΗΡΙΞΗ DJI

Αυτό το περιεχόμενο μπορεί να αλλάξει χωρίς ειδοποίηση.
Κατεβάστε την τελευταία έκδοση από τη διεύθυνση



<https://www.dji.com/osmo-pocket-4/downloads>

Εάν έχετε ερωτήσεις σχετικά με το παρόν έγγραφο, επικοινωνήστε με την DJI στέλνοντας μήνυμα στη διεύθυνση **DocSupport@dji.com**.

Οι ονομασίες DJI και OSMO είναι εμπορικά σήματα της DJI.
Copyright © 2026 DJI Με την επιφύλαξη παντός δικαιώματος.