

# dji OSMO POCKET 4

## Uživatelská příručka

v1.0 2026.04





Tento dokument je chráněn autorskými právy společnosti DJI a všechna práva jsou vyhrazena. Pokud společnost DJI neschválí jinak, nejste oprávněni používat nebo umožnit jiným osobám používat tento dokument nebo jakoukoli jeho část formou reprodukce, převodu nebo prodeje dokumentu. Na tento dokument a jeho obsah se odkazujte pouze jako na pokyny k používání produktů DJI. Tento dokument by neměl být používán k jiným účelům.

V případě neshod mezi různými verzemi je platná vždy anglická verze.

#### Vyhledávání klíčových slov

Pro nalezení určitého tématu vyhledejte klíčová slova, například „baterie“ či „instalace.“ Pokud ke čtení tohoto dokumentu používáte program Adobe Acrobat Reader, stiskněte v případě systému Windows klávesy Ctrl + F a v případě počítače Mac klávesy Command + F.

#### Přejít na téma

Úplný seznam témat si prohlédnete v obsahu. Kliknutím na téma přejdete do příslušného oddílu.

#### Tisk tohoto dokumentu

Tento dokument podporuje tisk ve vysokém rozlišení.

# Použití této příručky

## Vysvětlivky

 Důležité informace

 Tipy a triky

 Odkazy

## Čtěte před použitím

DJI™ poskytuje výuková videa a následující dokumenty:

1. *Bezpečnostní pokyny*
2. *Příručka rychlého zprovoznění*
3. *Uživatelská příručka*

Před prvním použitím doporučujeme podívat se na všechna výuková videa a přečíst si *Bezpečnostní pokyny*. Před prvním použitím si nezapomeňte přečíst *Příručka rychlého zprovoznění*; další informace pak naleznete v této *Uživatelská příručka*.

## Výuková videa

Přejděte na níže uvedenou adresu nebo naskenujte QR kód a podívejte se na výuková videa, která ukazují bezpečné používání výrobku:



<https://www.dji.com/osmo-pocket-4/video>

# Obsah

<b>Použití této příručky</b>	<b>3</b>
Vysvětlivky	3
Čtete před použitím	3
Výuková videa	3
<b>1 Profil výrobku</b>	<b>6</b>
1.1 Přehled	6
1.2 Rukojeť se závitem 1/4"	8
1.3 Rukojeť s baterií	9
1.4 Přisvětlovací světlo	11
1.5 Širokoúhlý objektiv	13
1.6 Mini stojan Osmo	13
<b>2 Začínáme</b>	<b>14</b>
2.1 Zapnutí	14
2.2 Aktivace	14
2.3 Aktualizace firmwaru	15
2.4 Nabíjení	15
<b>3 Základní operace</b>	<b>17</b>
3.1 Funkce tlačítek	17
3.2 Ovládání dotykového displeje	19
Zobrazení kamery	19
Přejetí prstem nahoru – Nastavení parametrů	20
Přejetí doleva – Nastavení obrazu a zvuku	20
Přejetí směrem doprava – přehrávání	21
Přejetí dolů – Ovládací centrum	21
<b>4 Používání výrobku</b>	<b>25</b>
4.1 Nastavení režimu snímání	25
4.2 Výběr režimu gimbalu	25
4.3 Aktivní sledování	26
4.4 Režim smart gimbal	27
4.5 Režim webové kamery	28
4.6 Ukládání a přenos záznamů	28
Úložný prostor	29
Přenos souborů	29
Přenos souborů do mobilního zařízení	29
Přenos souborů do počítače	30
4.7 Poznámky k použití	30

Baterie	31
<b>5 Specifikace</b>	<b>33</b>

# 1 Profil výrobku

Různé kombinace obsahují různé příslušenství. Příslušenství lze zakoupit samostatně. Navštivte [oficiální obchod](#) pro úplný seznam kompatibilního příslušenství.

Příslušenství	Standard Combo	Creator Combo	Essential Combo
Držák gimbalu k Osmo Pocket 4 (dále jen „držák gimbalu“)	✓	✓	-
Rukojeť Osmo Pocket 4 se 1/4" šňůrkou (dále jen „rukojeť se závitem 1/4““)	✓	✓	✓
Přisvětlovací světlo k Osmo Pocket 4 (dále jen „přisvětlovací světlo“)	-	✓	-
Mini stojan Osmo	-	✓	-
Širokoúhlý objektiv Osmo Pocket 3	-	✓	-
Rukojeť s baterií k Osmo Pocket 4 (dále jen „rukojeť s baterií“)	-	-	-

## 1.1 Přehled

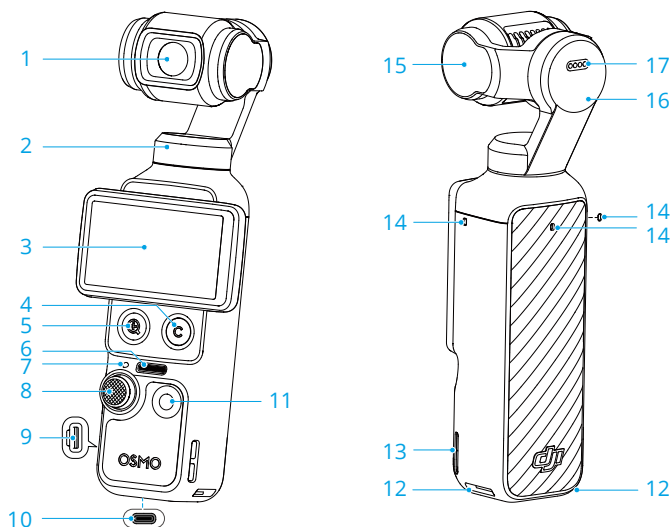

1. Kamera
2. Motor panoramatického přejíždění
3. Otočný dotykový displej
4. Vlastní tlačítko
5. Tlačítko zoom
6. Reproduktor
7. Stavová dioda LED

Způsob blikání	Popisy
Svítil zeleně	Připraveno k použití
Dočasně vypnutá a svítí zeleně	Požizování fotografií
Bliká pomalu červeně	Nahrávání videa
Tříkrát rychle blikne červeně	Vypíná se nebo se chystá vypnout z důvodu vybití baterie
Střídavě bliká červeně a zeleně	Aktualizace firmwaru

8. Pákový ovladač 5D
9. Slot pro kartu microSD (s krytkou)

 Kryt slotu pro kartu microSD není vodotěsný. NETAHEJTE kryt násilím.

10. Port USB-C
11. Tlačítko Spouští/Nahrávání
12. Slot pro rychlé uvolnění
13. Otvor pro lanko
14. Mikrofony

 Pro dosažení vyšší kvality zvuku NEBLOKUJTE při natáčení videa mikrofony.

15. Motor náklonu
16. Motor otáčení
17. Kontakty

 Před připojením jakéhokoli příslušenství se ujistěte, že kontakty jsou čisté a suché.

## 1.2 Rukojeť se závitem 1/4"

Připevněte k fotoaparátu rukojeť se závitem 1/4" pro pohodlnější uchopení.

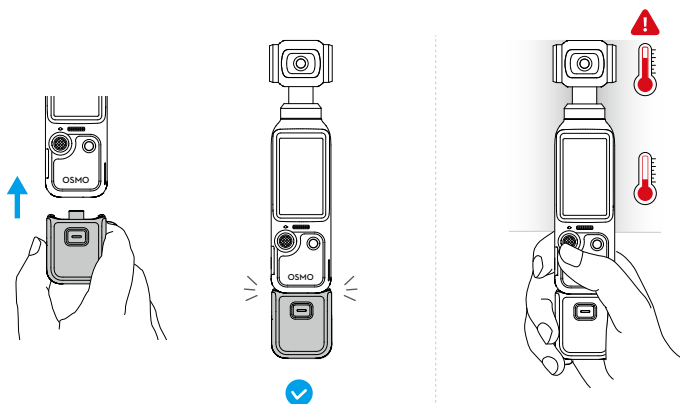

- ⚠️ Po delším natáčení videí ve vysokém rozlišení se může horní část kamery silně zahřát. **NEDRŽTE** zařízení příliš vysoko, abyste se vyhnuli vysokým teplotám. Pokud dojde k přehřátí, kamera přeruší natáčení.
- Rukojeť není vodotěsná. Neponořujte ji do vody. Zabraňte vylití jakékoli tekutiny na rukojeť.

Při odpojování stiskněte a podržte uvolňovací tlačítko na rukojeti a rukojeť odpojte.

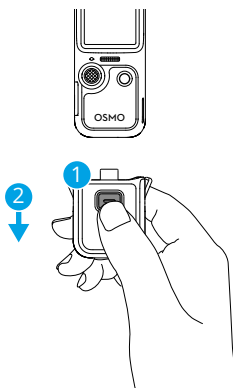

## 1.3 Rukojeť s baterií

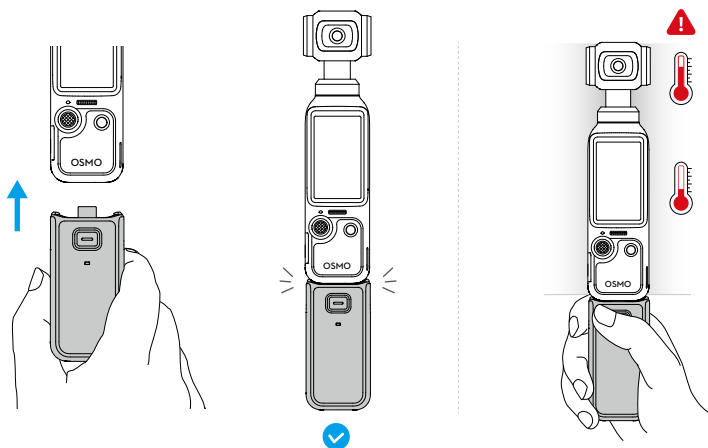

- ⚠ • Po delším natáčení videí ve vysokém rozlišení se může horní část kamery silně zahřát. **NEDRŽTE** zařízení příliš vysoko, abyste se vyhnuli vysokým teplotám. Pokud dojde k přehřátí, kamera přeruší natáčení.
- Když je bateriová rukojeť připevněna ke kameře, její firmware se během aktualizace firmwaru kamery automaticky aktualizuje. Na kameře se po úspěšném dokončení aktualizace zobrazí oznámení. **NEODEJÍMEJTE** bateriovou rukojeť před dokončením aktualizace.
- Při použití s externími zvukovými zařízeními se ujistěte, že je bateriová rukojeť nabitá.
- Ujistěte se, že je bateriová rukojeť řádně izolována, abyste zabránili nebezpečí požáru. **ZAMEZTE** pádům a nárazům bateriové rukojeti.
- Pokud port USB-C blokuje cizí předmět, uvolněte port USB-C proudem vzduchu, měkkým kartáčkem nebo jinými nástroji a cizí předmět vyjměte. Port čistěte směrem zevnitř ven.
- Rukojeť není vodotěsná. Neponořujte ji do vody. Zabraňte vylití jakékoli tekutiny na rukojeť.
- Pokud se bateriová rukojeť nebude 10 a více dnů používat, vybijte baterii na 50 %, abyste prodloužili její životnost.

Při odpojování stiskněte a podržte uvolňovací tlačítko na bateriové rukojeti a rukojeť odpojte. Po odpojení bateriové rukojeti stiskněte jednou uvolňovací tlačítko, abyste pomocí stavové diody LED ověřili úroveň nabití baterie.

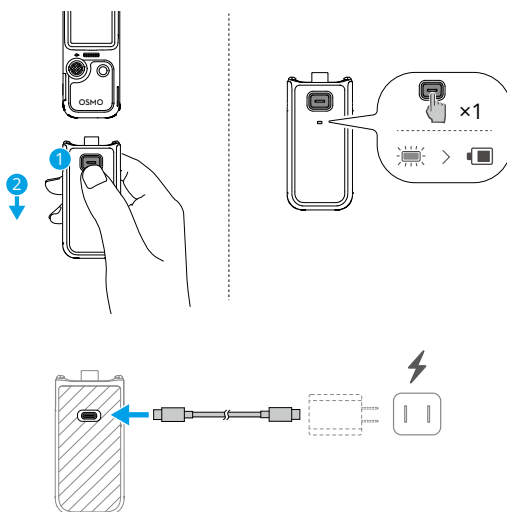

⚠ Před nabíjením se ujistěte, že porty jsou čisté a suché. Pokud jsou na portech patrné nánosy, očistěte je čistým suchým hadříkem.

### Stavová dioda LED

Stav úrovně nabití baterie	
Svítil červeně 3 s a zhasne	1–19 %
Svítil žlutě 3 s a zhasne	20–49 %
Svítil zeleně 3 s a zhasne	50–100 %
Tříkrát zabliká červeně	0 %
Stav úrovně nabití baterie během nabíjení	
Bliká čtyřikrát zeleně	>75 %
Bliká tříkrát zeleně	51–75 %
Bliká dvakrát zeleně	26–50 %
Bliká zeleně	0–25 %
Vypnuto	Nabíjení dokončeno
Stav systému	
Střídavě bliká červeně a zeleně	Aktualizace firmwaru

Bliká dvakrát červeně

Teplota okolí je mimo normální rozsah a bateriovou rukojeť v tuto chvíli nelze použít. Vyčkejte, než se teplota vrátí do normálu.

Bliká žlutě

Aktualizace firmwaru se nezdařila (připojte kameru a zkuste aktualizaci znovu)

## 1.4 Přisvětlovací světlo

Připevněte a upravte úhel:

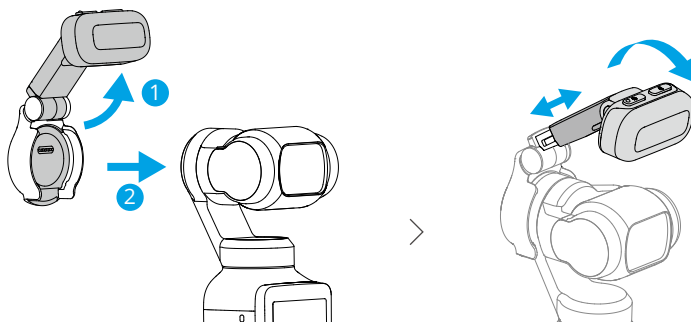

Nastavení teploty barev:

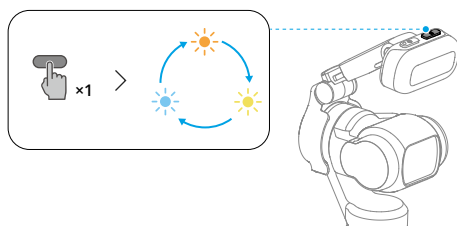

Upravte jas nebo vypněte přisvětlovací světlo:

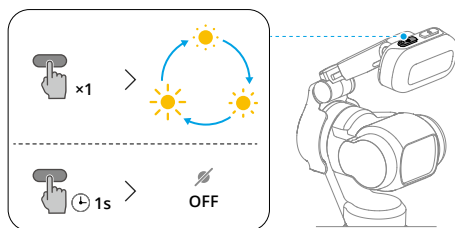

- 
- Otevřete Ovládací centrum a klepnutím na rychle zapněte nebo vypněte přisvětlovací světlo. Klepnutím na > **Přisvětlovací světlo** aktivujete funkci automatického zapnutí pro selfie nebo prostředí se slabým osvětlením a můžete upravit jas a barevnou teplotu.

- 
- Tento výrobek obsahuje magnety. Uchovávejte jej mimo dosah magnetických karet, implantabilních zdravotnických zařízení, jako jsou například kardiostimulátory, pevných disků, čipů paměti RAM a dalších zařízení, aby nedošlo k rušení.
  - Před připevněním přisvětlovacího světla očistěte kontakty suchým hadříkem, pokud jsou na nich patrné usazeniny.
  - Při připevňování přisvětlovacího světla se ujistěte, že je správně zarovnáno s gimbalem, aby bylo zajištěno pevné uchycení.
  - Vyhněte se nadměrnému třesení nebo náhlým pohybům, aby nedošlo k pádu přisvětlovacího světla.
  - Při instalaci nebo používání přisvětlovacího světla se vyhněte nárazům mezi přisvětlovacím světlem a kamerou na gimbalu.
  - Před uložením kamery nejprve odstraňte přisvětlovací světlo, poté kameru vypněte.
-

## 1.5 Širokoúhlý objektiv

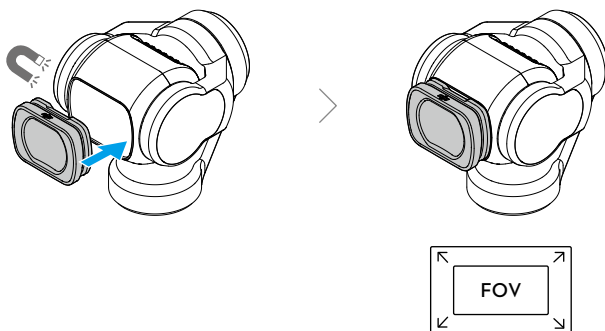

- ⚠ • Širokoúhlý objektiv není vhodný pro panoramatické fotografování.
- Objektiv kamery a obě strany širokoúhlého objektivu udržujte v čistotě. Čočku může poškrábat prach nebo písek a širokoúhlý objektiv může následně odpadnout.
- Před uložením kamery nejprve sejměte objektiv a poté kameru vypněte.

## 1.6 Mini stojan Osmo

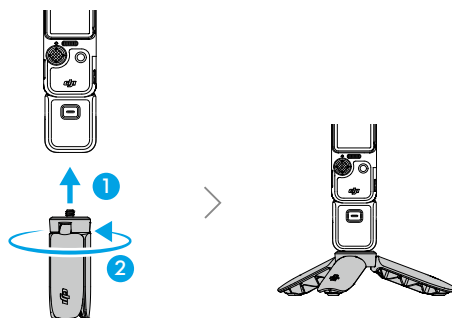

## 2 Začínáme

### 2.1 Zapnutí

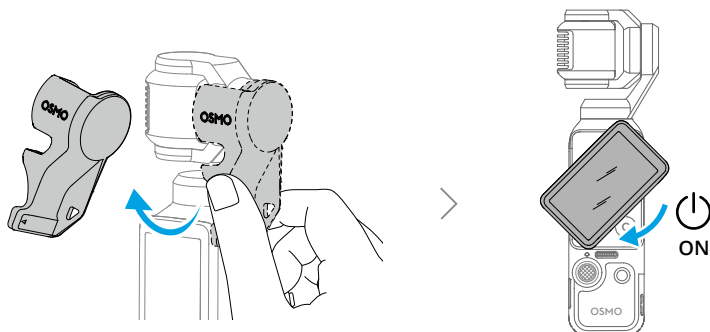

- Pokud neprobíhá záznam, stiskněte a podržte tlačítko Spoušť/Nahrávání nebo otočte dotykový displej proti směru hodinových ručiček pro vypnutí. Chcete-li ponechat kameru zapnutou po otočení, přejeďte v náhledu kamery prstem dolů a otevřete Ovládací centrum, klepněte na možnost **Rotate screen (Otočit obrazovku)** pro vypnutí a upravte nastavení.
- Kamera má 107 GB použitelné úložné kapacity a podporuje microSD karty pro rozšíření úložiště. Podívejte se na [specifikace](#) pro doporučené microSD karty.

### 2.2 Aktivace

Před prvním použitím nezapomeňte kameru aktivovat pomocí Aplikace DJI Mimo.

1. Naskenujte QR kód na obrazovce a stáhněte si aplikaci Aplikace DJI Mimo.
2. Zapněte Wi-Fi a Bluetooth na mobilním zařízení.
3. Spusťte aplikaci Aplikace DJI Mimo na mobilním zařízení, klepněte na ikonu kamery pro připojení ke kameře a poté postupujte podle pokynů k aktivaci kamery.

Při použití kamery s aplikací Aplikace DJI Mimo můžete sledovat aktuální obraz z kamery, nastavovat parametry kamery a ovládat kameru pomocí mobilního zařízení.

- Verze operačních systémů Android a iOS podporované aplikací najdete na <https://www.dji.com/downloads/djiapp/dji-mimo>.

- Rozhraní a funkce aplikace se mohou lišit s aktualizacemi verze softwaru. Skutečná uživatelská zkušenost závisí na používané verzi softwaru.

💡 Pokud nastane problém při připojení k aplikaci Aplikace DJI Mimo, postupujte podle následujících kroků:

1. Ujistěte se, že je na mobilním zařízení povoleno připojení Wi-Fi i Bluetooth.
2. Ujistěte se, že aplikace Aplikace DJI Mimo má nejnovější verzi firmwaru.
3. V živém náhledu přejeďte prstem dolů z horní části obrazovky a klepněte na **🔗 > Wireless Connection (Bezdrátové připojení) > Reset Connection (Obnovit připojení)**. Kamera resetuje všechna připojení a hesla Wi-Fi.

## 2.3 Aktualizace firmwaru

Jakmile bude k dispozici nový firmware, v aplikaci Aplikace DJI Mimo se zobrazí výzva. Klepněte na výzvu a aktualizujte firmware podle pokynů na displeji.



💡 Pokud aktualizace selže, řiďte se postupem pro řešení problémů.

1. Restartujte kameru a aplikaci Aplikace DJI Mimo.
2. Zapněte Wi-Fi a Bluetooth na mobilním zařízení.
3. Připojte kameru k aplikaci Aplikace DJI Mimo a zkuste aktualizaci provést znovu. Pokud aktualizace znovu selže, obraťte se na podporu DJI.

## 2.4 Nabíjení

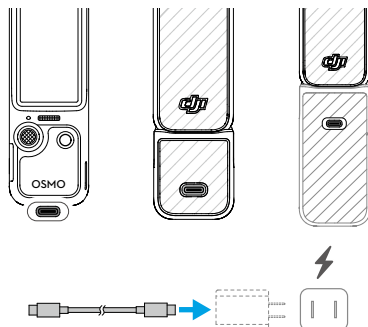
Použijte dodaný kabel k připojení portu USB-C k nabíječce. Doporučuje se používat nabíječku USB-C PD.



-  Pokud je upevněna bateriová rukojeť, nezačne se bateriová rukojeť nabíjet, dokud nebude plně nabitá baterie ruční gimbal kamery.
  -  Před nabíjením se ujistěte, že porty jsou čisté a suché. Pokud jsou na portech patrné nánosy, očistěte je čistým suchým hadříkem.
-

## 3 Základní operace

### 3.1 Funkce tlačítek

#### Pákový ovladač 5D

Zatlačení vlevo nebo vpravo: Ovládání kamery v ose panoramatického přejíždění.

Zatlačení nahoru nebo dolů: Ovládání náklonu nebo přiblížení kamery. \*

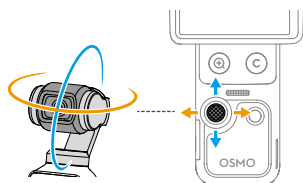

\* Míra pohybu pákového ovladače řídí rychlost otáčení gimbalu a rychlost přiblížení kamery. Čím více je pákový ovladač posunut, tím rychleji se kamera na gimbalu otáčí nebo přibližuje. Chcete-li tuto funkci deaktivovat, přejeďte prstem dolů z horní části náhledu kamery, klepněte na  a aktivujte Zámek vstupu (Input Lock). Toto nastavení umožňuje stabilní ovládání zoomu.

Jedno stisknutí: Vraťte se do předchozí nabídky nebo ukončete ActiveTrack.

Dvojitě stisknutí: Opětovné vycentrování gimbalu.

Trojité stisknutí: Přepnutí kamery mezi předním a zadním pohledem.

Stisknutí a podržení: Uzamčení gimbalu.



#### Tlačítko Spoušť/Nahrávání

Jedno stisknutí v náhledu kamery: Pořízení fotografie nebo spuštění/zastavení záznamu.

Jedno stisknutí při vypnutém zařízení: Zapnutí.

Stisknutí a podržení: Vypnutí.



#### Tlačítko zoom

Jedno stisknutí: Přepnutí na 2× zoom.

Dvojitě stisknutí: Přepnutí na 4× zoom. \*

\* Podporováno pouze v určitých režimech snímání.

Stisknutím jednou při jakékoli úrovni přiblížení přepnete zpět na 1× zoom.

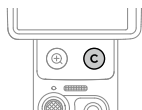

### **Vlastní tlačítko**

Stisknutí a podržení: Přizpůsobte funkce tlačítek.

### **Ve výchozím nastavení:**

Jedno stisknutí: Přepnutí ovládání pákového ovladače mezi náklonem gimbalu a přiblížením kamery.

Dvojitě stisknutí: Opětovné vycentrování gimbalu.

Trojité stisknutí: Uzamčení/odemčení gimbalu.

---

## 3.2 Ovládání dotykového displeje

### Zobrazení kamery

Po zapnutí kamery se na dotykovém displeji zobrazí živý náhled.

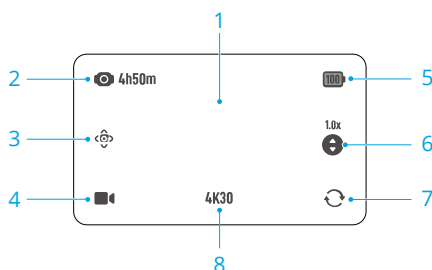

1. Jedním klepnutím v náhledu kamery zaostříte a změříte expozici. Dvojitým klepnutím vyberte **Aktivní sledování** objekt.
2. Kapacita úložiště / Zbývající čas nahrávání
3. **Režim smart gimbal**
4. **Nastavení režimu snímání**
5. **Úroveň nabití baterie**  
Po připojení bateriové rukojeti klepněte na ikonu a zobrazte úroveň nabití baterie kamery i bateriové rukojeti.
6. **Přepínání ovládání pákovým ovladačem**  
Klepnutím přepnete ovládání pákovým ovladačem mezi náklonem gimbalu a přiblížením kamery.
7. **Otáčení gimbalu**  
Klepnutím přepnete směr kamery mezi přední a zadní polohou.
8. **Specifikace fotografování**

## Přejetí prstem nahoru – Nastavení parametrů

Přejetím prstem od spodní části displeje nahoru nastavíte parametry pro jednotlivé režimy snímání. Jakmile nastavíte parametry, přejetím od horní části displeje směrem dolů se vrátíte na živý náhled.

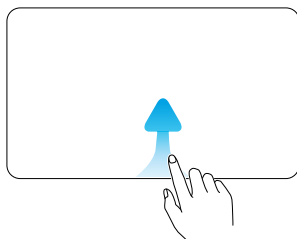

- 
- 💡 • Různé parametry lze nastavovat v různých režimech snímání. Viz skutečné rozhraní.
- 

## Přejetí doleva – Nastavení obrazu a zvuku

Přejetím doleva v náhledu kamery upravíte nastavení obrazu a zvuku. Klepněte na **PRO** a nastavte profesionální parametry.

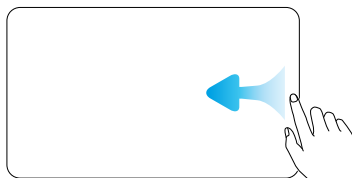

- 
- 📖 D-Log 10 bit je určen pro profesionální gradaci barev při následných úpravách. U záznamu s vysokým kontrastem nebo velkým množstvím barev (např. zahrada, pole apod.) dokáže rozšířit dynamický rozsah pro ladění více barev při následných úpravách. Když je vybrán barevný režim D-Log 10bit, můžete zapnout možnost Obnovení barev a v náhledu kamery zobrazit, jak budou barvy vykresleny.
- 

- 💡 Režimy ostření, zkrášení, efekt Glamour v aplikaci, filmový tón a další nastavení jsou také podporovány. Kliknutím přehrajete [výukové video](#). Funkce Film Tone a Beautify jsou k dispozici pouze v režimu Video a nelze je používat současně.
-

## Přjetí směrem doprava – přehrávání

Přjetím prstem doprava po obrazovce zobrazíte naposledy pořízený záběr.

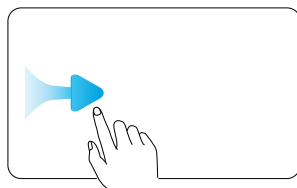

Při přehrávání videa dlouze stiskněte na libovolné prázdné místo na obrazovce a video se přehraje dvojnásobnou rychlostí. Během přehrávání přejedte prstem z pravého okraje obrazovky doleva, abyste se vrátili na živý náhled.

## Přjetí dolů – Ovládací centrum

Přjetím od horní části displeje směrem dolů vstupte do ovládacího centra. Posunutím nahoru ze spodní části obrazovky se vrátíte na živý náhled.

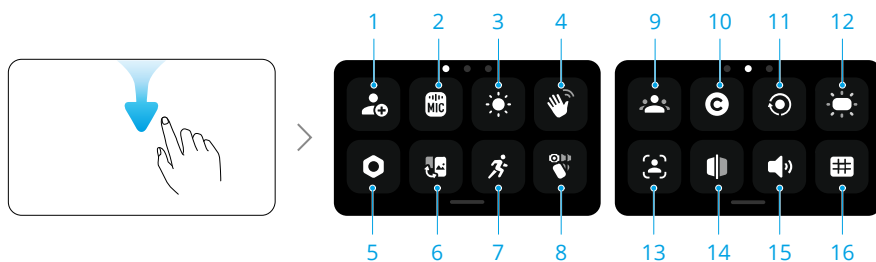

### 1. Vlastní režim

Uložte aktuální nastavení snímání jako vlastní režim. Vlastní režimy pak lze používat přímo k natáčení podobných scén.

### 2. Wireless Microphone (Bezdrátový mikrofon)

Kamera se může současně připojit ke dvěma bezdrátovým mikrofonním vysílačům DJI. Navštivte oficiální webové stránky a zobrazte podporované modely.

Postupujte podle pokynů na obrazovce pro propojení. Po propojení můžete vysílač používat k ovládání kamery a vydání příkazu k zahájení záznamu, přičemž zvuk bude zachycovat vysílač.

- ☀️ • Více informací najdete v uživatelské příručce k mikrofonu na webu společnosti DJI.



- Když je vysílač připojený ke kameře, klepnutím na nastavení bezdrátového mikrofonu můžete upravit zvukové parametry vysílače.
- Otevřete ovládací centrum, klepněte na  a aktivujte **Audio Backup (Zálohování zvuku)**. Když je tato funkce povolena, vestavěný mikrofon kamery bude při záznamu videa pomocí bezdrátového mikrofonu současně zaznamenávat také zvuk. Tento záložní zvuk lze uložit buď jako samostatný soubor .aac, nebo jej vložit jako další zvukovou stopu do videosouboru. Zálohování zvuku není podporováno v režimech časosběru, webové kamery a přenosu přes DisplayPort.

### 3. Jas

Jas nastavíte klepnutím a posunutím posuvníku. Můžete také povolit adaptivní jas pro použití venku.

### 4. Ovládání gesty

Po aktivaci se postavte čelem ke kameře a proveďte odpovídající gesto pro pořizování fotografií, nahrávání videí nebo ovládání ActiveTrack:

- Dlaň  : Povolit/zakázat ActiveTrack.
- V gesto  : Pořídte fotografii nebo spusťte/zastavte nahrávání videa.



- Pro zajištění optimálního ovládání gesty proveďte gesto ve vzdálenosti do 2 metrů od kamery, po dobu jeho trvání jej držte a neblokujte si hlavu. Na obrazovce se zobrazí oznámení, jakmile se gesto aktivuje.
- Když je zapnuta možnost **Pouze registrované objekty**, mohou kameru gesty ovládat pouze registrované subjekty.

### 5. Settings (Nastavení)

Podporovány jsou také kalibrace gimbalu, automatické vypnutí a další nastavení. Klíčové funkce jsou následující:

#### Gimbal Start-up Direction (Počáteční směr gimbalu)

Nastavte směr, kterým kamera míří při zapnutí. Poslední nastavení: pokud je režim gimbalu nastaven na možnost Follow (Následování) nebo Tilt Locked (Naklánění uzamčeno), bude kamera mířit dopředu nebo dozadu. Pokud je gimbal v režimu FPV, kamera se otočí tak, aby měla stejnou orientaci jako při posledním vypnutí.

#### Wearable Mode (Nositelný režim)

Poté, co je funkce povolena, se kamera otočí a uzamkne v režimu selfie a režim gimbalu se změní na Tilt Locked (Naklánění uzamčeno). Dvojitým klepnutím na displej gimbal znovu vycentrujete. Přejetím prstu směrem nahoru nositelný režim ukončíte. V režimu nošení se doporučuje používat kameru s Rozšiřující adaptér (prodává se samostatně).

<b>Anti-flicker (Ochrana proti blikání)</b>	Klepnutím vyberte možnost Anti-flicker frequency (Frekvence proti blikání) pro snížení blikání způsobeného zářivkami nebo televizními obrazovkami při snímání v interiéru. Frekvenci ochrany proti blikání volte podle frekvence elektrické sítě v příslušné oblasti. Výchozí frekvence ochrany proti blikání je nastavena na hodnotu Auto (Automatická).
<b>Timecode (Časový kód)</b>	Resetujte časový kód nebo synchronizujte se systémovým časem. Časový kód kamery může synchronizovat také synchronizátor časových kódů pomocí portu USB-C. Klepnutím na <b>Timecode Display (Zobrazení časového kódu)</b> zobrazíte časový kód v živém zobrazení.

## 6. Přepnutí mezi režimem na šířku a na výšku.

Klepněte a vyberte orientace snímání: Auto-Rotation (Automatické otáčení), Landscape (Na šířku) a Portrait (Na výšku).

## 7. Rychlost otáčení

Klepnutím nastavíte rychlost sledování gimbalu.

## 8. Výběr režimu gimbalu

## 9. Registrovat objekt

Registrovat a spravovat objekt. Registrované objekty mohou mít prioritu pro automatické ostření, ovládání gesty a funkci Spotlight Follow.

## 10. Vlastní tlačítko

Přizpůsobte funkce tlačítek.

## 11. Otáčení displeje a záznam

Když je povolena tato funkce, spustí se pořizování záznamu, jakmile otočíte dotykový displej ve směru hodinových ručiček, abyste zapnuli kameru. Ve výchozím nastavení se použije poslední uložené nastavení.



- Po skončení natáčení se kamera automaticky vypne, pokud zůstane dvě sekundy v nečinnosti.
- Pokud během nahrávání znovu otočíte displej:
  - Pokud je orientace záznamu nastavena na automatické otáčení nebo na šířku, záznam se zastaví a kamera se po dvou sekundách vypne.
  - Pokud je orientace záznamu nastavena na výšku, bude záznam pokračovat.

## 12. Přepínač přisvětlovacího světla

## 13. FT (Selfie)

Když je gimbal v orientaci selfie, kamera automaticky sleduje objekt, který zabírá největší plochu záběru. Sledování se zastaví, když je orientace gimbalu obrácená.

### 14. Selfie Flip (Otočení selfie)

Když je tato funkce zapnutá, záběry pořízené v režimu selfie se automaticky zrcadlí tak, aby odpovídaly náhledu.

### 15. Sounds (Zvuky)

Klepnutím nastavte hlasitost.

### 16. Referenční linky

Zobrazit v náhledu kamery referenční linky pro usnadnění kompozice.

## 4 Používání výrobku

### 4.1 Nastavení režimu snímání

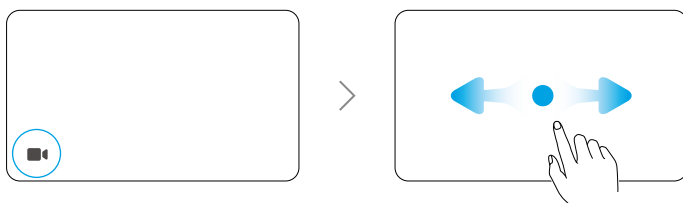

1. Klepněte na ikonu pro vstup na stránku přepínání režimů.
2. Přejeďte prstem pro výběr režimu pořizování záznamu.
3. Klepněte na vybraný režim pořizování záznamu nebo přejeďte prstem nahoru od spodní části obrazovky pro návrat k živému náhledu.

### 4.2 Výběr režimu gimbalu

Přejetím od horní části displeje směrem dolů vstupte do ovládacího centra. Klepnutím na ikonu vyberete režim gimbalu. Kliknutím přehrajete [výukové video](#).

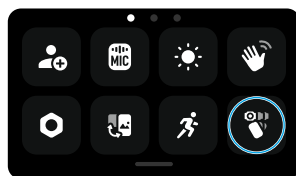

#### Follow (Sledování)

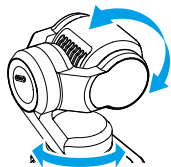

Osy panoramatického přejíždění a naklánění se řídí podle pohybu rukojeti, zatímco osa otáčení zůstává neměnná.

Režim Follow je ve výchozím nastavení vybrán a je vhodný pro většinu scénářů, včetně vlogů a selfie.

### Tilt Locked (Naklání nění uzamčeno)

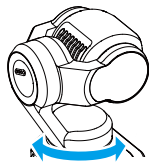

V tomto režimu následuje pouze osa panoramatického přeježdění, zatímco osa naklání je uzamčena a osa otáčení zůstává neměnná.

Tento režim je vhodný pro záběry s přibližováním/oddalováním a bočním pohybem.

Kamera se volně otáčí a sleduje pohyb rukojeti.

Tento režim je vhodný pro kreativní záběry nebo působivé záběry z pohledu první osoby.

### FPV / FPV ⊥

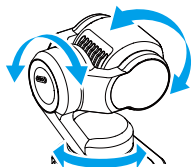

### FPV

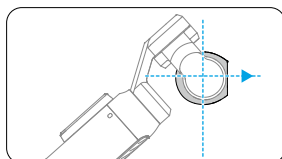

Kamera zůstává vodorovně směrem dopředu při zapnutí nebo při návratu do středové polohy.

### FPV ⊥

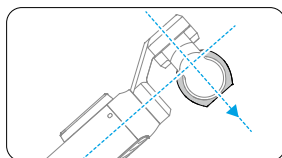

Kamera zůstává kolmá k rukojeti při zapnutí nebo při návratu do středu.

## 4.3 Aktivní sledování

V režimu fotografování nebo videa dvakrát klepněte na dotykový displej, vyberte objekt a povolte funkci ActiveTrack. Tentokrát bude gimbal kamera automaticky následovat vybraný objekt. Funkci ActiveTrack ukončíte stisknutím pákového ovladače 5D nebo klepnutím na dotykový displej.

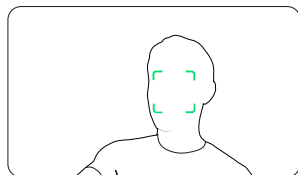

**!** ActiveTrack není k dispozici v režimech Panorama, Timelapse, Motionlapse, SpinShot ani při použití režimu FPV s horizontálně drženou kamerou.

## 4.4 Režim smart gimbal

V režimu Video vyberte klepnutím na ikonu režim smart gimbal a opětovným klepnutím jej ukončete.

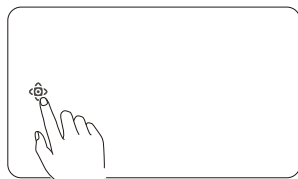

### Sledování Spotlight

Po zahájení záznamu kamera upřednostní sledování zaregistrovaných objektů. Pokud není zaregistrován žádný objekt, kamera bude automaticky sledovat objekt nejbližší středu záběru.

### Dynamické rámování

Vyberte pozici objektu v živém náhledu na základě zlatého řezu nebo pravidla třetin pomocí pákového ovladače 5D. Poté, co se objekt objeví v rámečku, stisknutím pákového ovladače objekt sledujte a současně jej udržujte ve zvolené pozici.

### SpinShot

Stiskněte jednou pákový ovladač nebo klepněte na ikonu na obrazovce a spustíte režim SpinShot. Kamera se otočí o 90° nebo 180°, aby zachytila záběry a vytvořila jedinečný filmový efekt.

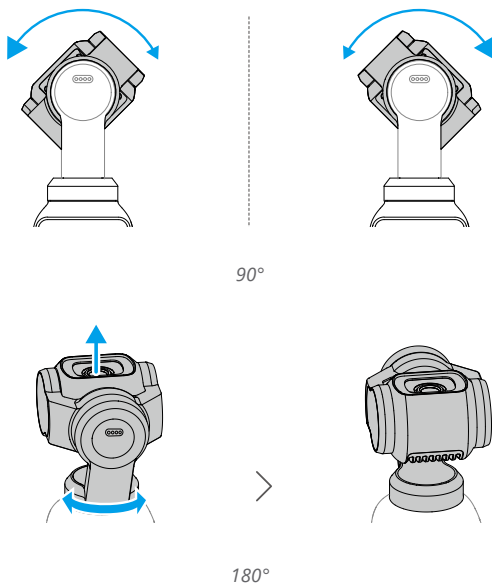

### 4.5 Režim webové kamery

Tento výrobek může fungovat jako webová kamera na počítači. Zapněte výrobek a připojte ho k počítači pomocí kabelu USB. Klepnutím na možnost **Webcam (webová kamera)** na kameře přejděte do režimu webové kamery a kamera bude fungovat jako vstupní zařízení webové kamery. Ve spodní části displeje se zobrazí nápis Webcam (webová kamera).

Stisknutím tlačítka spouště/záznamu spustíte nahrávání. Po ukončení režimu webové kamery si uživatelé mohou prohlédnout nahraná videa.

**!** Během používání zajistěte dostatečné chlazení zařízení. Odpojte zařízení okamžitě po dokončení natáčení.

### 4.6 Ukládání a přenos záznamů

**!** • Doporučuje se používat dodaný datový kabel, abyste zajistili bezpečné připojení. Pokud používáte kabely třetích stran, vyberte bezpečné a spolehlivé kabely, abyste zajistili výkon a bezpečnost zařízení.

- Dbejte na to, aby byly slot pro kartu microSD a karta microSD během používání čisté a bez cizích předmětů.
- NEVYJÍMEJTE kartu microSD během záznamu. V opačném případě může dojít k poškození karty microSD a ke ztrátě dat.
- Před pořizováním důležitých fotografií či videí poříďte několik záběrů, abyste otestovali, zda kamera funguje správně.
- Ujistěte se, že jste zazálohovali všechna důležitá data uložená v interní paměti nebo na kartě microSD. Data nelze po poškození nebo ztrátě obnovit.

## Úložný prostor

Přejeďte prstem z horního okraje displeje směrem dolů a poté přejeďte prstem doleva. Takto zobrazíte informace o úložišti.

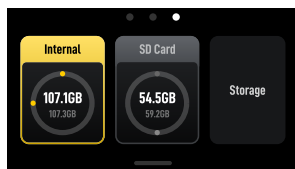

Kamera má vestavěné úložiště a také podporuje rozšíření úložiště prostřednictvím microSD karty.

Klepnutím na **Storage (Úložiště)** zformátujete interní úložiště nebo kartu microSD.

- ⚠ Formátování trvale odstraní veškerá data. Před formátováním nezapomeňte zálohovat všechna potřebná data.**

## Přenos souborů

- Pokud při přenosu souborů pomocí kabelů kamera nedokáže automaticky rozpoznat připojené zařízení, přejděte do ovládacího centra, klepněte na **⦿ > USB mode (Režim USB)** a kameru znovu připojte.

## Přenos souborů do mobilního zařízení

- Připojte kameru k aplikaci Aplikace DJI Mimo, klepněte na ikonu alba pro zobrazení náhledu fotografií a videí. Kliknutím na **↓** stáhnete fotografie a videa.

- Fotografie a videa můžete také přenášet pomocí kabelů. Použijte dodaný kabel k připojení mobilního zařízení. Po připojení můžete zobrazovat a přenášet fotografie a videa prostřednictvím alba zařízení nebo správy souborů.

Fotografie a videa lze sdílet přímo z Aplikace DJI Mimo na sociálních sítích.

## Přenos souborů do počítače

Zapněte kameru a připojte ji k počítači pomocí kabelu USB-C. Po připojení k počítači se objeví vyskakovací okno. Klepněte na Transfer File: (Přenos souboru:) Klepnutím na možnost USB stáhněte soubory z kamery do počítače. Při přenosu souboru nemůže kamera pořizovat fotografie ani nahrávat videa.

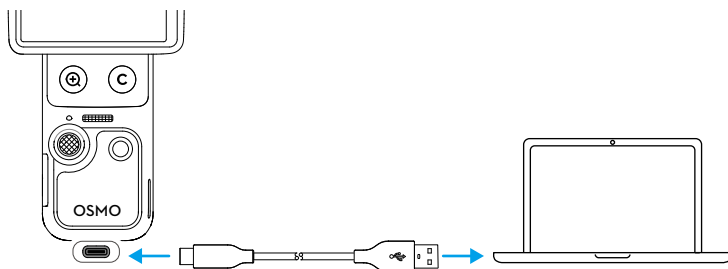

---

💡 Pokud dojde k přerušení přenosu souborů, připojte zařízení k počítači znovu.

⚠️ Po dokončení přenosu souborů zařízení ihned NEODPOJTE, abyste zabránili ztrátě dat. Počkejte na výzvu k bezpečnému odebrání v počítači, než zařízení odpojíte.

---

## 4.7 Poznámky k použití

1. Choulostivé komponenty uvnitř zařízení mohou být při nárazu poškozeny, čímž může dojít k závadě gimbalu. Při manipulaci s nimi buďte opatrní. Produkt nevystavujte písku a prachu, abyste zařízení ochránili.
2. Při zapnutí zařízení se ujistěte, že gimbalu nic nepřekáží.
3. Aby nedošlo k poruše zámku osy, VYHNĚTE SE jeho častému ručnímu nastavování.
4. Výrobek není voděodolný. NEVLÉVEJTE na produkt žádné tekutiny a NEPOUŽÍVEJTE žádné tekuté čisticí prostředky. K čištění produktu používejte pouze měkký suchý hadřík.
5. NEZAKRÝVEJTE oblast ventilátorů produktu, ani se jí NEDOTÝKEJTE. Produkt by se mohl během používání zahřát. Když se kamera přehřeje, přestane natáčet.

6. Výrobek **NEPOUŽÍVEJTE** v prostředí, kde jsou přítomny vibrace s vysokou amplitudou (například jej nepřipevňujte k řídkům motocyklu nebo kola). Jinak může dojít k poškození gimbálu.
7. Mírné tření mezi rámem a tělem obrazovky je normální jev a nemá vliv na používání obrazovky při jejím otáčení.
8. **NEVYSTAVUJTE** objektiv kamery prostředí s laserovými paprsky, jako je laserová show, aby nedošlo k poškození senzoru kamery.
9. Při zapínání kamery může třesení způsobit selhání spuštění. Držte kameru v klidu během zapínání.
10. Po vypnutí kamery nasadte svorku gimbálu, aby nedošlo k poškození způsobenému nechtěným pohybem. Svorka gimbálu obsahuje otvor pro poutko, které lze použít s popruhem, aby se zabránilo ztrátě svorky. **NEPOUŽÍVEJTE** otvor na šňůrku na svorce gimbálu k zavěšení nebo podepření kamery, protože se svorka může uvolnit a způsobit pád kamery.

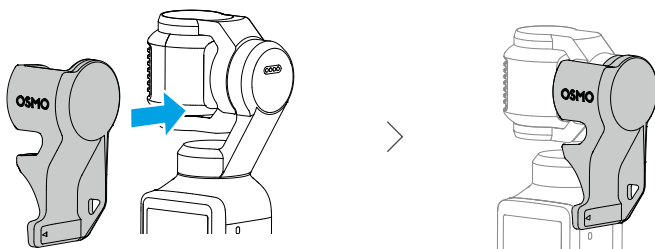

## Baterie

1. **NEPOUŽÍVEJTE** neoficiální baterie. Společnost DJI nenese žádnou odpovědnost za škody způsobené bateriemi jiných společností než DJI.
2. Baterii používejte v teplotním rozsahu uvedeném v <https://www.dji.com/osmo-pocket-4/specs>. Používání baterie při vysokých teplotách může vést ke vzniku požáru nebo výbuchu. Před použitím baterie v prostředí s nízkými teplotami se doporučuje baterii plně nabít v prostředí s normální teplotou. Nabíjení baterie při ideální teplotě může prodloužit její životnost.
3. V zájmu zachování dobrého stavu baterie ji jedenkrát za tři měsíce úplně vybijte a nabijte.
4. Baterie je navržena tak, aby se po plném nabití přestala nabíjet. Osvědčeným postupem je sledovat stav nabíjení a nabíječku odpojit ve chvíli, kdy je baterie zcela nabitá.

5. Když je napětí baterie příliš nízké, baterie přejde do stavu nízkého výkonu. Nabíjení baterie způsobí ukončení nízkovýkonového režimu.
6. Nikdy baterii NESKLADUJTE delší dobu, pokud je plně vybitá. V takovém případě může dojít k přílišnému vybití baterie a nenapravitelnému poškození článku baterie.
7. Pokud baterii nebudete používat po dobu 10 a více dnů, vybijte ji na 40–65 % kapacity. Výrazně tak můžete prodloužit její životnost.

## 5 Specifikace

Technické údaje najdete na následujícím webu.

<https://www.dji.com/osmo-pocket-4/specs>



Kontakt

ZÁKAZNICKÁ PODPORA DJI

Tento obsah se může změnit bez upozornění.

Stáhnout nejnovější verzi z



<https://www.dji.com/osmo-pocket-4/downloads>

V případě jakýchkoli dotazů týkajících se tohoto dokumentu kontaktujte společnost DJI na e-mailové adrese **DocSupport@dji.com**.

DJI a OSMO jsou ochranné známky společnosti DJI.

Copyright © DJI, 2026. Všechna práva vyhrazena.