

dji OSMO POCKET 4

Ръководство за потребителя

v1.0 2026.04





Този документ е защитен с авторски права от DJI с всички запазени права. Освен ако не е разрешено друго от DJI, нямате право да използвате или да позволявате на други лица да използват документа или която и да е част от документа чрез възпроизвеждане, прехвърляне или продажба на документа. Потребителите следва да използват този документ и неговото съдържание само като инструкции за работа с продуктите на DJI. Документът не трябва да се използва за други цели.

В случай на различия между езиците, английският език има предимство.

Търсене по ключови думи

Търсете по ключови думи като „батерия“ и „инсталиране“, за да намерите дадена тема. Ако четете този документ с Adobe Acrobat Reader, натиснете Ctrl+F за Windows или Command+F за Mac, за да започнете търсене.

Отиване до дадена тема

Вижте пълния списък с теми в съдържанието. Натиснете върху дадена тема, за да отидете до този раздел.

Отпечатване на този документ

Този документ може да се отпечата с висока разделителна способност.

Използване на това ръководство

Легенда

 Важно

 Полезни съвети

 Препратка

Прочетете преди употреба

DJI™ предоставя видео уроци и следните документи:

1. „Указания за безопасност“
2. „Ръководство за бързо стартиране“
3. „Ръководство за потребителя“

Препоръчително е да изгледате всички видеоуроци и да прочетете „Указания за безопасност“, преди да използвате за първи път. Не забравяйте да прегледате „Ръководство за бързо стартиране“, преди да използвате за първи път, и направете справка с това „Ръководство за потребителя“ за повече информация.

Видео уроци

Посетете адреса по-долу или сканирайте QR кода, за да гледате видео уроците, които демонстрират как безопасно да използвате продукта:



<https://www.dji.com/osmo-pocket-4/video>

Съдържание

Използване на това ръководство	3
Легенда	3
Прочетете преди употреба	3
Видео уроци	3
1 Профил на продукта	6
1.1 Общ преглед	7
1.2 Дръжка с 1/4" резба	9
1.3 Дръжка с батерия	10
1.4 Запълваща светлина	12
1.5 Широкоъгълен обектив	14
1.6 Министатив Osmo	14
2 Първи стъпки	15
2.1 Включване	15
2.2 Активиране	15
2.3 Актуализиране на фърмуера	16
2.4 Зареждане	17
3 Основни операции	18
3.1 Функции на бутоните	18
3.2 Работа със сензорния екран	20
Camera View (Изглед на камерата)	20
Плъзгане нагоре – настройки на параметри	21
Плъзнете наляво - Настройки за изображение и звук	21
Плъзгане надясно – възпроизвеждане	22
Плъзнете надолу - Център за управление	22
4 Използване на продукта	26
4.1 Задаване на режима на заснемане	26
4.2 Избиране на режима на гimbала	26
4.3 ActiveTrack (Активно проследяване)	27
4.4 Интелигентен режим на гimbала	28
4.5 Режим на уеб камера	29
4.6 Съхранение и прехвърляне на кадри	29
Място за съхранение	30
Прехвърляне на файлове	30
Прехвърляне на файлове на мобилно устройство	31
Прехвърляне на файлове към компютър	31
4.7 Бележки за използването	32

Батерия	33
5 Спецификации	34

1 Профил на продукта

Различните комплекти включват различни аксесоари. Аксесоарите могат да бъдат закупени отделно. Посетете [официалния магазин](#) за пълен списък на съвместимите аксесоари.

Аксесоари	Стандартен комплект	Комплект за създатели	Основен комплект
Скоба за гимбал за Osmo Pocket 4 (наричан по-долу "скоба за гимбал")	✓	✓	-
Osmo Pocket 4 Дръжка с резба 1/4" (наричан по-долу "дръжка с резба 1/4"")	✓	✓	✓
Осветление за Osmo Pocket 4 (наричан по-долу "Запълваща светлина")	-	✓	-
Министатив Osmo	-	✓	-
Широкоъгълен обектив за Osmo Pocket 3	-	✓	-
Дръжка с батерия за Osmo Pocket 4 (наричан по-долу "дръжка с батерия")	-	-	-

1.1 Общ преглед

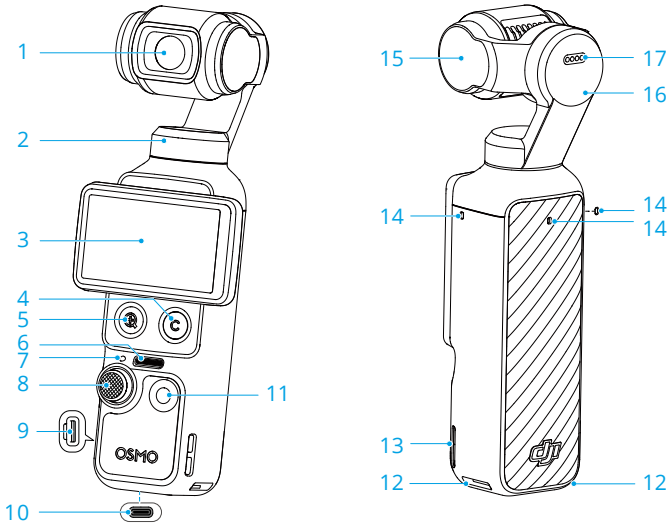

1. Camera (Камера)
2. Мотор за панорамиране
3. Въртящ се сензорен екран
4. Персонализиран бутон
5. Бутон за мащабиране
6. Високоговорител
7. Светодиод (LED) за състояние

Вид на мигането	Описания
Свети постоянно в зелено	В готовност за използване
Временно изключен и остава зелен	Заснемане на снимка
Мига бавно в червено	Записване на видеоклип
Бързо премигва три пъти в червено	Изключване или предстои изключване поради нисък заряд на батерията
Мига последователно в червено и зелено	Актуализиране на фърмуера

8. 5D джойстик
9. слот за microSD карта (с капаче)

 Капачето на слота за microSD карта не е водоустойчиво. НЕ дърпайте насила капака.

10. USB-C порт

11. Бутон за затвора/записване

12. Слот за бързо освобождаване

13. Отвор за ремък за пренасяне

14. Микрофони

 За по-добро качество на звука НЕ блокирайте микрофоните, когато записвате видео.

15. Мотор за наклона

16. Двигател за въртенето

17. Контакти

 Уверете се, че контактите са чисти и сухи, преди да прикрепите каквито и да е аксесоари.

1.2 Дръжка с 1/4" резба

Прикрепете дръжката с 1/4" резба към камерата за по-удобен захват.

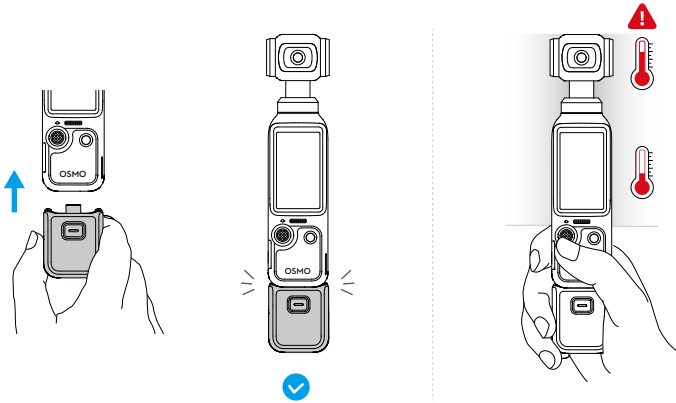

- След заснемане на видеоклипове с високи спецификации за продължителен период горната част на продукта може да стане гореща. НЕ дръжте прекалено нагоре, за да избегнете високи температури. Камерата ще спре да заснема, ако се засече прегряване.
- Дръжката не е водоустойчива. НЕ го потапяйте във вода. Избягвайте да разливате течности върху дръжката.

При сваляне натиснете и задръжте бутона за освобождаване на дръжката и разкачете дръжката.

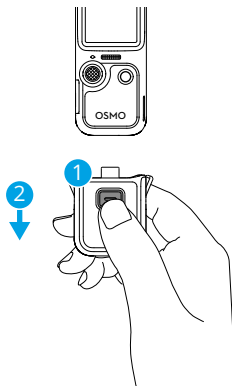

1.3 Дръжка с батерия

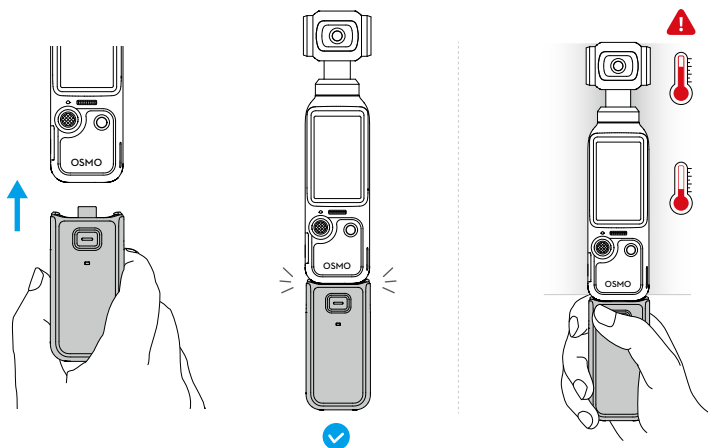

- ⚠️ • След заснемане на видеоклипове с високи спецификации за продължителен период горната част на продукта може да стане гореща. НЕ дръжте прекалено нагоре, за да избегнете високи температури. Камерата ще спре да заснема, ако се засече прегряване.
- Когато дръжката с батерия е монтирана към камерата, нейният фърмуер ще бъде актуализиран автоматично по време на актуализацията на фърмуера на камерата. На камерата ще се появи известие, когато актуализацията приключи успешно. НЕ премахвайте дръжката с батерия преди завършване на актуализацията.
- Уверете се, че дръжката с батерия разполага със заряд, когато се използва с външни аудиоустройства.
- Уверете се, че дръжката с батерия е правилно изолирана, за да предотвратите опасности от пожар. НЕ изпускайте и не удряйте дръжката с батерия.
- Ако чуждо тяло е блокирало USB-C порта, използвайте уред за почистване с въздух, мека четка или други инструменти да почистите USB-C порта и да премахнете чуждото тяло. Почиствайте от вътрешната част на порта навън.
- Дръжката не е водоустойчива. НЕ го потапяйте във вода. Избягвайте да разливате течности върху дръжката.
- Разредете дръжката с батерия до 50% ниво на батерията, ако не се използва за 10 дни или повече, за да удължите живота на батерията.

При сваляне натиснете и задръжте бутона за освобождаване на дръжката с батерия и разкачете дръжката. След като дръжката с батерия е свалена, натиснете бутона за освобождаване веднъж, за да проверите нивото на батерията чрез светодиода (LED) за състояние.

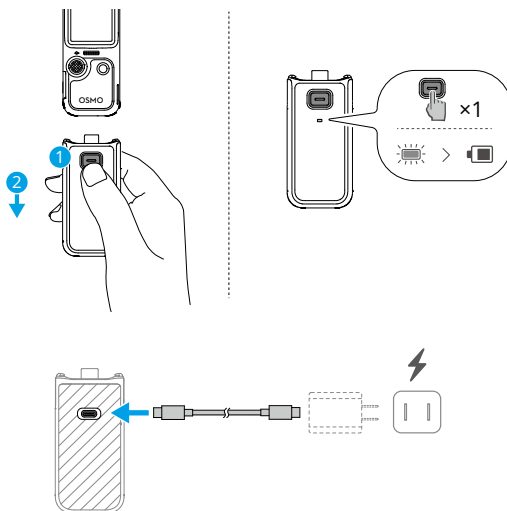

⚠ Преди зареждане се уверете, че портовете са чисти и сухи. Почистете портовете с чиста, суха кърпа, ако има забележими наслоявания.

Светодиод (LED) за състояние

Състояние на нивото на батерията

Свети постоянно в червено за 3 секунди и се изключва	1% – 19%
Свети постоянно в жълто за 3 секунди и се изключва	20% – 49%
Свети постоянно в зелено за 3 секунди и се изключва	50% - 100%

Мига три пъти в червено 0%

Състояние на нивото на батерията по време на зареждане

Мига четири пъти в зелено	> 75%
Мига три пъти в зелено	51% – 75%
Мига два пъти в зелено	26% - 50%
Мига в зелено	0% - 25%
Изкл.	Зареждането е завършено

Състояние на системата

Мига последователно в червено и зелено

Актуализиране на фърмуера

Мига два пъти в червено

Температурата на околната среда е необичайна и дръжката с батерия не може да се използва в момента. Изчакайте температурата да се нормализира.

Мига в жълто

Актуализацията на фърмуера не бе успешна (свържете се с камерата и опитайте да актуализирате отново)

1.4 Запълваща светлина

Поставете и регулирайте ъгъла:

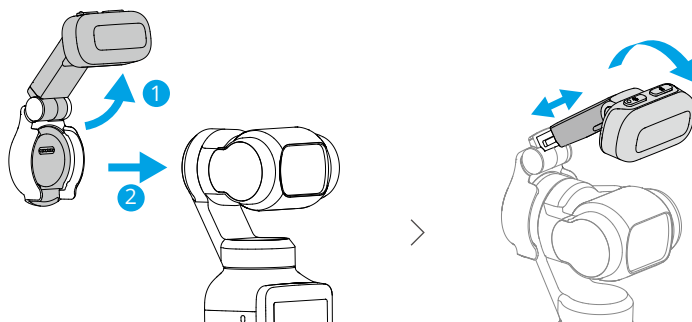

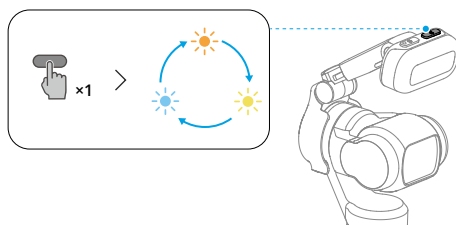

Регулирайте цветовата температура:

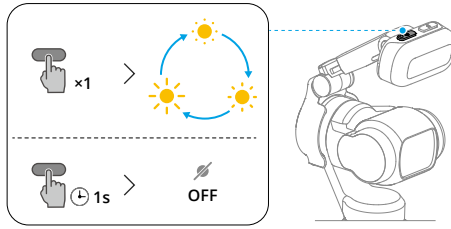

Регулирайте яркостта или изключете запълващата светлина:



- 💡 • Влезте в Центъра за управление и докоснете , за да включите или изключите запълващата светлина. Докоснете  > **Запълваща светлина**, за да активирате функцията за автоматично включване при селфита или слаба осветеност и за регулиране на яркостта и цветната температура.
- ⚠️ • Този продукт съдържа магнити. Пазете продукта далеч от карти с магнитни гърбове, имплантируеми медицински изделия, като пейсмейкъри, твърди дискове, RAM памет и други устройства, за да избегнете смущения.
- Преди да закрепите запълващата светлина, почистете контактите със суха кърпа, ако има видими натрупвания.
- Когато закрепвате запълващата светлина, се убедете, че е правилно подравнена с гимбала, за да осигурите надеждно закрепване.
- Избягвайте прекомерно разклащане или внезапни движения, за да предотвратите падането на запълващата светлина.
- При монтиране или използване на запълващата светлина избягвайте сблъсъци между запълващата светлина и камерата на гимбала.
- Преди да приберете камерата, първо свалете Запълваща светлина, след това изключете камерата.

1.5 Широкоъгълен обектив

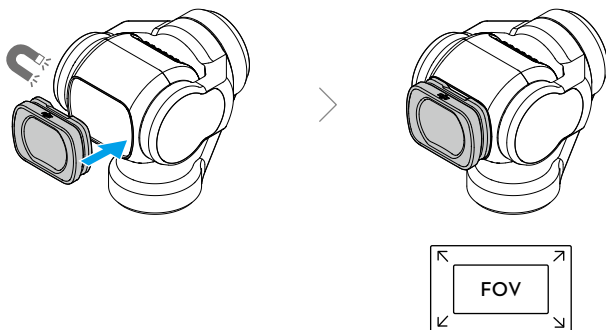

- ⚠ Широкоъгълният обектив не е подходящ за панорамна фотография.
- Поддържайте чисти обектива на камерата и двете страни на широкоъгълния обектив. Прах или пясък може да надраскат обектива и да доведат до падане на широкоъгълния обектив.
- Преди да приберете камерата, първо свалете обектива, след това изключете камерата.

1.6 Министатив Osmo

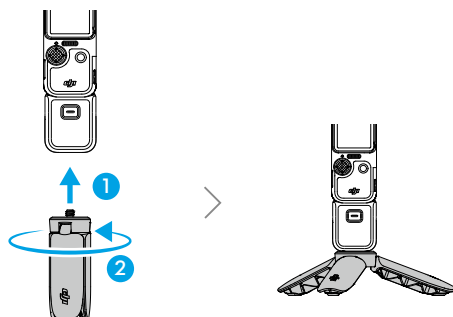

2 Първи стъпки

2.1 Включване

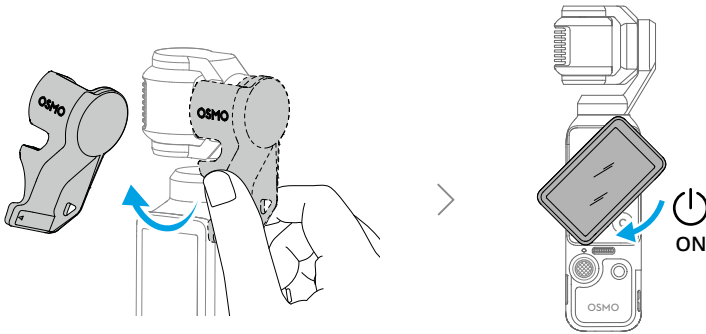

- Когато не се извършва запис, натиснете и задръжте бутона Shutter/Record или завъртете сензорния екран обратно на часовниковата стрелка, за да изключите. За да остане камерата включена след завъртане, плъзнете надолу в изгледа на камерата, за да отворите Центъра за управление, докоснете > „Rotate screen to power off“ (Завъртане на екрана за изключване), за да промените настройките.
- Камерата има 107 GB налично място за съхранение и поддържа microSD карти за разширяване на паметта. Вижте [Спецификациите](#) за препоръчаните microSD карти.

2.2 Активиране

Не забравяйте да активирате камерата, използвайки Приложение DJI Mimo, преди първата употреба.

1. Сканирайте QR кода на екрана, за да изтеглите Приложение DJI Mimo.
2. Активирайте Wi-Fi и Bluetooth на мобилното устройство.
3. Стартирайте Приложение DJI Mimo на мобилното устройство, докоснете иконата на камерата, за да се свържете с камерата, и следвайте инструкциите за активиране на камерата.

Когато камерата се използва с Приложение DJI Mimo, можете да наблюдавате текущия изглед на камерата, да задавате параметри на камерата и да управлявате камерата с мобилно устройство.

-
- ☰ • За да проверите версиите на операционната система Android и iOS, поддържани от приложението, посетете <https://www.dji.com/downloads/djiapp/dji-mimo>.
 - Интерфейсът и функциите на приложението може да се различават в зависимост от софтуерната версия. Реалното потребителско изживяване зависи от използваната софтуерна версия.

-
- 💡 Ако има проблем при свързване към Приложение DJI Mimo, следвайте стъпките по-долу:
1. Уверете се, че Wi-Fi и Bluetooth са активирани на мобилното устройство.
 2. Уверете се, че Приложение DJI Mimo има най-новата версия на фърмуера.
 3. В живия изглед, плъзнете надолу от горната част на екрана и докоснете **> Безжична връзка > Нулиране на връзката**. Камерата ще нулира всички връзки и Wi-Fi пароли.
-

2.3 Актуализиране на фърмуера

В Приложение DJI Mimo ще се появи подкана, когато е наличен нов фърмуер. Докоснете подканата и следвайте инструкциите на екрана за актуализиране на фърмуера.

-
- 💡 Ако актуализацията е неуспешна, следвайте стъпките за отстраняване на неизправности.
1. Рестартирайте камерата и Приложение DJI Mimo.
 2. Активирайте Wi-Fi и Bluetooth на мобилното устройство.
 3. Свържете камерата към Приложение DJI Mimo и опитайте актуализацията отново.

Свържете се с поддръжката на DJI, ако актуализацията отново е неуспешна.

2.4 Зареждане

Използвайте предоставения кабел, за да свържете USB-C порта към зарядно устройство. Препоръчително е да използвате USB-C PD зарядно устройство.

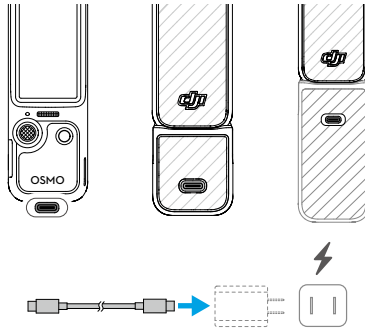

💡 Ако дръжката с батерия е монтирана, тя няма да започне да се зарежда, докато батерията на ръчната камера с гимбал не се зареди напълно.

⚠️ Преди зареждане се уверете, че портовете са чисти и сухи. Почистете портовете с чиста, суха кърпа, ако има забележими наслоявания.

3 Основни операции

3.1 Функции на бутоните

5D джойстик

Натиснете наляво или надясно: Управление на движението на камерата по оста за панорамиране.

Натиснете нагоре или надолу: Управление на наклона или мащабирането на камерата. *

* Степента на движение на джойстика определя скоростта на въртене на гимбала и скоростта на мащабиране на камерата. Колкото по-далеч е натиснат джойстикът, толкова по-бързо се завърта или мащабира камерата на гимбала. За да деактивирате тази функция, плъзнете надолу от горната част на изгледа на камерата, докоснете  и активирайте **Input Lock**. Тази настройка позволява стабилен контрол на мащабирането.

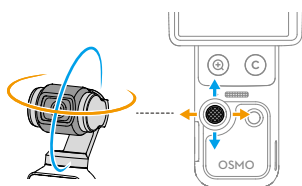

Натиснете веднъж: Върнете се към предишното меню или излезте от ActiveTrack.

Натиснете два пъти: Центрирайте гимбала отново.

Натиснете три пъти: Превключване на камерата между насочване напред и назад.

Натиснете и задръжте: Заклучване на гимбала.



Бутон за затвора/записване

Натиснете веднъж в изгледа на камерата: Правене на снимка или стартиране/спиране на записването.

Натиснете веднъж в изключено състояние: Включете.

Натиснете и задръжте: Изключване.

Бутон за мащабиране

Натиснете веднъж: Превключете към 2x мащабиране.

Натиснете два пъти: Превключете към 4x мащабиране. *

* Поддържа се само в определени режими на снимане.

Натиснете веднъж при което и да е ниво на мащабиране, за да превключите обратно към 1x мащабиране.





Персонализиран бутон

Натиснете и задръжте: Персонализирайте функциите на бутоните.

По подразбиране:

Натиснете веднъж: Превключете управлението с джойстика между наклона на гимбала и мащабирането на камерата.

Натиснете два пъти: Центрирайте гимбала отново.

Натиснете три пъти: Заклучете/отключете гимбала.

3.2 Работа със сензорния екран

Camera View (Изглед на камерата)

След като камерата се включи, сензорният екран показва живото изображение.

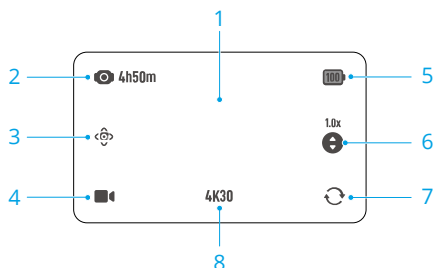

1. Докоснете веднъж в изгледа на камерата, за да фокусирате и измерите експозицията. Докоснете двукратно, за да изберете **ActiveTrack (Активно проследяване)** обект.

2. Капацитет на съхранение/Оставащо време за запис

3. **Интелигентен режим на гимбала**

4. **Задаване на режима на заснемане**

5. **Ниво на батерията**

Когато дръжката с батерия е монтирана, докоснете иконата, за да видите нивата на батерията както на камерата, така и на дръжката с батерия.

6. **Превключване на управлението с джойстика**

Докоснете, за да превключите управлението с джойстика между наклона на гимбала и мащаба на камерата.

7. **Завъртане на гимбала**

Докоснете, за да превключите между насочване на камерата напред и назад.

8. **Спецификации за снимане**

Плъзгане нагоре – настройки на параметри

Плъзнете нагоре от долната част на екрана, за да зададете параметрите за всеки режим на заснемане. След като сте задали параметрите, плъзнете надолу от горната част на екрана, за да се върнете към живия изглед.

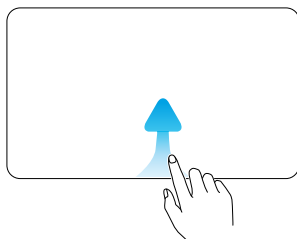

- 💡 • В различните режими на заснемане могат да се задават различни параметри. Вижте действителния интерфейс.

Плъзнете наляво - Настройки за изображение и звук

Плъзнете наляво в изгледа на камерата, за да настроите настройките за изображение и звук. Докоснете **PRO**, за да регулирате професионалните параметри.

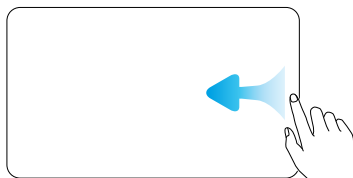

- 📖 D-Log 10 bit е предназначен за професионално оценяване на цветовете при последваща обработка. При сценарии с висок контраст или множество цветове (напр. градина, поле и т.н.) това може да увеличи динамичния обхват за по-добро фино настройване на цветовете на етап постпродукция. Когато е избран цветен режим D-Log 10bit, можете да активирате Color Recovery, за да прегледате възпроизвеждането на цветовете в изгледа на камерата.

- 💡 Режим на фокусиране, Ефекти за разкрасяване в приложението, Филмов тон и други настройки също се поддържат. Щракнете, за да гледате [учебното видео](#). Филмов тон и Разкрасяване са налични само в режим Видео и не могат да се използват едновременно.

Плъзгане надясно – възпроизвеждане

Плъзнете надясно от екрана, за да видите последния заснет кадър.

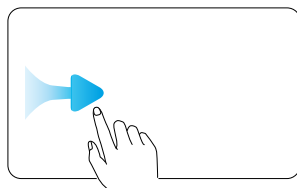

Когато възпроизвеждате видеото, натиснете продължително върху празна област на екрана, за да гледате с двойна скорост. По време на възпроизвеждане, плъзнете наляво от десния ръб на екрана, за да се върнете към живия изглед.

Плъзнете надолу - Център за управление

Плъзнете надолу от горната част на екрана, за да влезете в центъра за управление. Плъзнете отдолу нагоре по екрана, за да се върнете към живия изглед.

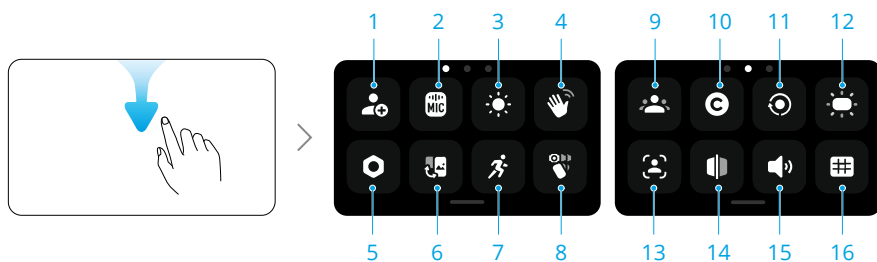

1. Персонализиран режим

Запазете текущите настройки за снимане като персонален режим. След това персонализираните режими могат да се използват директно за заснемане на подобни сцени.

2. Wireless Microphone (Безжичен микрофон)

Камерата може да се свърже с два предавателя на безжични микрофони DJI едновременно. Посетете официалния уебсайт, за да видите поддържаните модели.

Следвайте инструкциите на екрана за свързване. След като бъде свързан, можете да използвате предавателя, за да контролирате камерата, за да започнете да записвате, като аудио се улавя от предавателя.



- ☀️ • Посетете уебсайта на DJI и вижте ръководството за потребителя на продукта с микрофон за повече информация.
- Когато предавателят е свързан с камерата, докоснете Настройки на безжичния микрофон, за да регулирате аудио параметрите на предавателя.
- Влезте в центъра за управление, докоснете  и активирайте **Audio Backup**. Когато е активирано, вграденият микрофон на камерата също ще записва аудио едновременно с видеозаписа с безжичния микрофон. Този резервен аудиозапис може да бъде запазен като отделен .aac файл или вграден като допълнителна аудио писта във видеозаписа. Резервното аудио не се поддържа в режимите на предаване Timelaps (Забързване на времето), уеб камера и DisplayPort.

3. Яркост

Докоснете и плъзнете за регулиране на яркостта. Можете също да активирате адаптивната яркост за употреба на открито.

4. Контрол с жестове

Когато е активирано, застанете с лице към камерата и изпълнете съответния жест, за да правите снимки, да записвате видео или да управлявате ActiveTrack:

- Длан : Активиране/деактивиране на ActiveTrack.
- Жест „V“ : Заснемане на снимка или стартиране/спиране на видеозапис.

- ☀️ • За да осигурите оптимално управление с жестове, изпълнете и задръжте жеста на разстояние до 2 метра от камерата и избягвайте да закривате главата си. На екрана ще се появи подкана, когато жестът бъде изпълнен.
- Когато опцията „Само регистрирани субекти“ е активирана, само регистрираните субекти могат да управляват камерата с жестове.

5. Настройки

Поддържат се и калибриране на гимбала, автоматично изключване и други настройки. Основните функции са следните:

Gimbal Startup	Задава посоката, в която камерата е насочена, когато бъде включена.
Direction (Начална посока на гимбала)	Last Setting (Последна настройка): ако режимът на гимбала е зададен на Follow (Следване) или Tilt Locked (Заклучен наклон), камерата ще се насочи напред или назад. Ако режимът на гимбала е FPV, камерата ще се завърти, за да застане отново в същата ориентация като тази при последното изключване.

Wearable Mode (Режим за носене)	След като е активиран, камерата ще се завърти и фиксира в режим за селфи и режимът на гимбала ще се промени на Tilt Locked (Заклучен наклон). Докоснете два пъти екрана за повторно центриране на гимбала. Плъзнете нагоре, за излезете от Wearable mode (Режим за носене). В режим на носене се препоръчва камерата да се използва с Разширяващ адаптер (продава се отделно).
Anti-Flicker (Защита срещу трептене)	Докоснете, за да изберете честотата на защитата срещу трептене, за да намалите трептенето, причинено от флуоресцентни лампи или телевизионни екрани, когато снимате на закрито. Изберете честотата на защитата срещу трептене в съответствие с честотата на захранващата мрежа в региона. Честотата на защитата срещу трептене по подразбиране е зададена на Auto (Автом.).
Времеви код	Или нулирайте времевия код, или синхронизирайте със системното време. Времевият код на камерата може да бъде синхронизиран чрез синхронизатора на времевия код с помощта на USB-C порта. Докоснете Timecode Display (Показване на времеви код) , за да покажете времевия код в liveview.

6. Превключване между режим Landscape (Пейзаж) и Portrait (Портрет)

Докоснете и изберете ориентациите на заснемане: Auto-Rotation (Автоматично завъртане), Landscape (Пейзаж) и Portrait (Портрет).

7. Скорост на завъртане

Докоснете, за да регулирате скоростта на следване на гимбала.

8. Избиране на режима на гимбала

9. Регистриране на субект

Регистрирайте и управлявайте субекта. Регистрираните субекти могат да бъдат зададени с приоритет за автоматично фокусиране, управление с жестове и Spotlight Follow.

10. Персонализиран бутон

Персонализирайте функциите на бутоните.

11. Завъртане на екрана и заснемане

Когато тази функция е активирана, заснемането на кадри ще стартира веднага щом завъртите сензорния екран по посока на часовниковата стрелка, за да включите камерата. Последните настройки се използват по подразбиране.

- ☀️ • След заснемане камерата автоматично ще се изключи, ако остане неактивна в продължение на две секунди.
 - Когато завъртите отново екрана по време на запис:
 - Ако ориентацията на заснемането е зададена на Auto-Rotation (Автоматично завъртане) или Landscape (Пейзаж), записването спира и камерата ще се изключи след две секунди.
 - Ако ориентацията на заснемането е зададена на Portrait (Портрет), заснемането ще продължи.
-

12. Превключвател за запълваща светлина

13. FT (селфи)

Когато гимбалът е в селфи ориентация, камерата автоматично проследява обекта, който заема най-голяма площ от кадъра. Проследяването спира, когато ориентацията на гимбала се обърне.

14. Selfie Flip (Огледално обръщане за селфи)

Когато е активирано, видеоматериалът, заснет в режим селфи, се отразява автоматично огледално, за да съответства на предварителния преглед.

15. Sounds (Звуци)

Докоснете, за да зададете силата на звука.

16. Референтни линии

Показва линиите за кадриране в изгледа на камерата, за да подпомогнат композицията.

4 Използване на продукта

4.1 Задаване на режима на заснемане

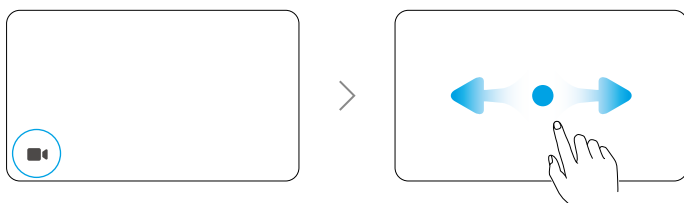

1. Докоснете иконата, за да влезете в страницата за смяна на режим.
2. Плъзнете, за да изберете режим на снимане.
3. Докоснете избрания режим на снимане или плъзнете нагоре от долната част на екрана, за да се върнете към изгледа на живо.

4.2 Избиране на режима на гимбала

Плъзнете надолу от горната част на екрана, за да влезете в центъра за управление. Докоснете иконата, за да изберете режима на гимбала. Щракнете, за да гледате [учебното видео](#).

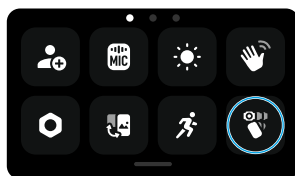

Следване

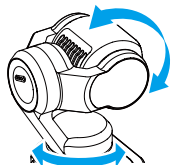

Оста на панорамно завъртане и оста на наклон следват дръжката, докато оста на въртене остава нивелирана. Режимът на следване е избран по подразбиране и е подходящ за повечето сценарии, включително влогове и селфи.

Tilt Locked (Заклучен наклон)

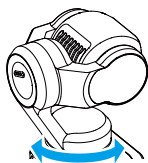

Само оста за панорамно завъртане следва, а оста за наклон е заключена и оста за въртене остава хоризонтална. Този режим е подходящ за кадри с придвижване напред/назад и странично движение.

Камерата се върти свободно и следва движението на дръжката. Този режим е подходящ за креативни кадри или завладяващи кадри от първо лице.

FPV / FPV ⊥

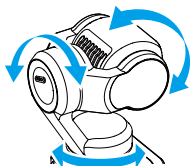

FPV

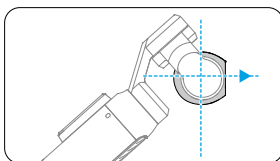

Камерата остава насочена хоризонтално напред при включване или повторно центриране.

FPV ⊥

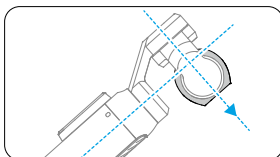

Камерата остава перпендикулярна на дръжката при включване или повторно центриране.

4.3 ActiveTrack (Активно проследяване)

Когато сте в режим Photo (Снимка) или Video (Видео), докоснете два пъти сензорния екран, за да изберете обект, и активирайте ActiveTrack. Така камерата с гимбал ще следва автоматично избрания обект. Натиснете 5D джойстика или докоснете сензорния екран, за да излезете от ActiveTrack.

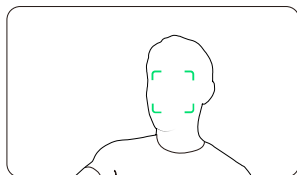

! ActiveTrack не е наличен в режимите Панорама, Timelaps (Забързване на времето), Motionlapse (Забързване на времето с позиции на камерата), SpinShot или при използване на FPV режим с хоризонтално държане на камерата.

4.4 Интелигентен режим на гимбала

В режим Video (Видео) докоснете иконата, за да изберете интелигентния режим на гимбала, и докоснете отново, за да излезете.



Следене със Spotlight

След стартиране на записа камерата приоритизира проследяването на регистрираните обекти. Ако няма регистриран обект, камерата автоматично ще следва обекта, който е най-близо до центъра на кадъра.

Динамично кадриране

Изберете позицията на обекта в изгледа в реално време въз основа на перфектното съотношение или правилото на третините чрез 5D джойстика. След като обектът влезе в кадъра, натиснете джойстика, за да проследявате обекта, като поддържате обекта на избраната позиция.

SpinShot

Натиснете веднъж джойстика или докоснете иконата на екрана, за да стартирате режим SpinShot. Камерата ще се завърти на 90° или 180°, за да заснеме кадри, създавайки отличителен кино ефект.

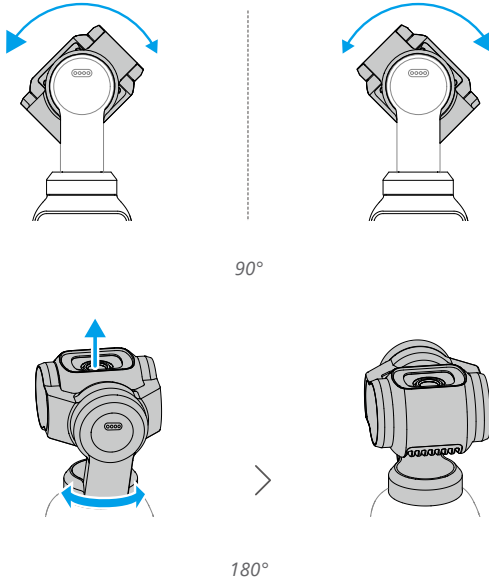

4.5 Режим на уеб камера

Продуктът може да работи като уеб камера на компютър. Включете продукта и го свържете към компютъра чрез USB-C кабел. Докоснете **Webcam (Уеб камера)** на камерата, за да влезете в режим на уеб камера, и камерата ще функционира като входящо устройство за уеб камера. В долната част на екрана се показва Webcam (уебкамера).

Натиснете бутона за затвора/видеозапис, за да започнете да записвате. Потребителите могат да преглеждат записаните видеоклипове след излизане от режима Webcam (Уебкамера).

- ⚠ Уверете се, че устройството е достатъчно охладено по време на употреба. Изключете устройството незабавно след приключване на заснемането.

4.6 Съхранение и прехвърляне на кадри

- ⚠ • Препоръчва се да използвате предоставения кабел за данни, за да осигурите стабилна връзка. Ако използвате кабели от трети страни,

изберете безопасни и надеждни, за да осигурите производителността и безопасността на устройството.

- Уверете се, че слотът за microSD карта и самата microSD карта са чисти и по време на работа по тях няма чужди предмети.
 - НЕ изваждайте microSD картата по време на запис. В противен случай microSD картата може да бъде повредена и да доведе до загуба на данни.
 - Преди заснемане на важни снимки или видеоклипове заснемете няколко изображения, за да проверите дали камерата работи правилно.
 - Уверете се, че сте архивирали всички важни данни, съхранени във вътрешната памет или на microSD картата. Данните не могат да бъдат възстановени, ако бъдат повредени или изгубени.
-

Място за съхранение

Плъзгане надолу от горната част на екрана и след това плъзнете наляво, за да проверите информацията за съхранение.

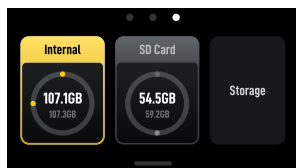

Камерата има вградено хранилище и също така поддържа разширяване на хранилището чрез инсталиране на microSD карта.

Докоснете **Съхранение**, за да форматирате вътрешната памет или microSD картата.

- ⚠ **Форматирането ще изтрие завинаги всички данни. Уверете се, че сте архивирали всички необходими данни, преди да форматирате.**
-

Прехвърляне на файлове

- 💡 • При прехвърляне на файлове чрез кабели, ако камерата не може автоматично да разпознае свързаното устройство, влезте в контролния център, докоснете **☰ > USB режим** и свържете отново камерата.
-

Прехвърляне на файлове на мобилно устройство

- Свържете камерата с Приложение DJI Mimo, докоснете иконата на албума, за да прегледате снимки и видеоклипове. Щракнете върху ↓, за да изтеглите снимки и видеоклипове.
- Можете също така да прехвърляте снимки и видеоклипове чрез кабели. Използвайте предоставения кабел, за да свържете мобилното устройство. Когато е свързана, преглеждайте и прехвърляйте снимките и видеоклиповете чрез албума на устройството или управлението на файлове.

Снимките и видеоклиповете могат да бъдат споделяни директно от Приложение DJI Mimo в платформи на социални медии.

Прехвърляне на файлове към компютър

Включете камерата и я свържете към компютър посредством USB-C кабел. Ще се появи изскачащ прозорец, когато е свързана с компютър. Докоснете Transfer File (Прехвърляне на файлове): USB, за да изтеглите файловете от камерата на компютъра. При прехвърляне на файл камерата не може да прави снимки или да записва видеоклипове.

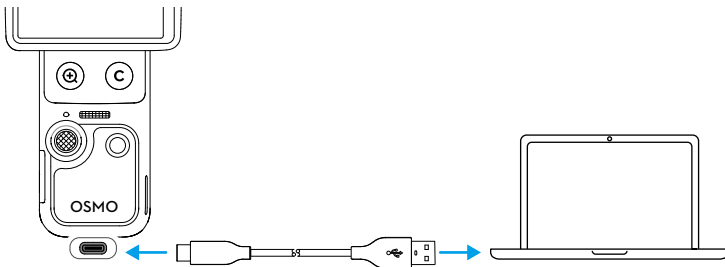

💡 Свържете отново устройството към компютъра, ако прехвърляне на файлове е прекъснато.

⚠️ След като прехвърлянето на файловете приключи, НЕ изключвайте незабавно устройството, за да предотвратите загуба на данни. Изчакайте съобщението за безопасно премахване на вашия компютър, преди да изключите устройството.

4.7 Бележки за използването

1. Сложните компоненти в устройството може да се повредят при удар и да причинят неизправност на гимбала. Боравете внимателно. Съхранявайте продукта далеч от пясък и прах, за да предпазите устройството.
2. Уверете се, че нищо не пречи на гимбала, когато устройството е включено.
3. НЕ регулирайте ръчно заключването на осите често, за да избегнете неизправност на заключването на осите.
4. Продуктът не е водоустойчив. НЕ разливайте никакви течности върху продукта и не използвайте почистващи препарати на течна основа. Използвайте единствено мека суха кърпа за почистване на продукта.
5. НЕ покривайте и не докосвайте зоната на вентилация на продукта, тъй като може да се нагрее по време на употреба. Когато прегрее, камерата ще спре заснемането.
6. НЕ използвайте продукта в среди с вибрации с висока амплитуда (като например монтиране върху кормилото на мотоциклет или велосипед). В противен случай гимбалът може да се повреди.
7. Лекото триене между рамката на екрана и корпуса е нормално и не влияе на употребата при въртене на екрана.
8. НЕ излагайте обектива на камерата на среда с лазерни лъчи, като например лазерно шоу, за да предотвратите повреждането на сензора на камерата.
9. Разклащането на камерата по време на включване може да доведе до неуспешно стартиране. Дръжте камерата неподвижна по време на включване.
10. След изключване на камерата поставете скобата на гимбала, за да предотвратите повреда, причинена от нежелано движение. Скобата на гимбала включва отвор за връв, който може да се използва с каишка, за да се предотврати загубата на скобата. НЕ използвайте отвора за ремък на скобата на гимбала, за да окачвате или поддържате камерата, тъй като скобата може да се разхлаби и да причини падане на камерата.

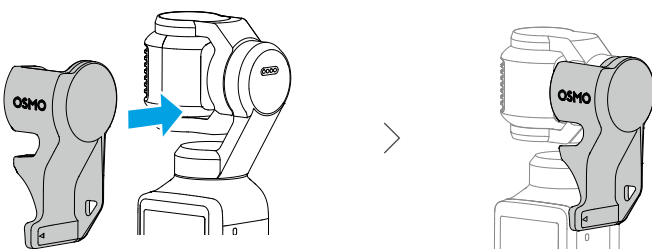

Батерия

1. НЕ използвайте неофициални батерии. DJI не носи отговорност за щети, причинени от батерии, които не са на марката DJI.
2. Използвайте батерията в температурния диапазон, посочен в <https://www.dji.com/osmo-pocket-4/specs>. Използването на батерията в среда с висока температура може да доведе до пожар или експлозия. Преди да използвате батерията в среда с ниска температура, се препоръчва да я заредите напълно в среда с нормална температура. Зареждането на батерията при идеална температура може да удължи живота на батерията.
3. Разреждайте и зареждайте батерията напълно веднъж на всеки три месеца, за да я поддържате в добро състояние.
4. Батерията е проектирана да спира зареждането, когато е напълно заредена. Добра практика е да наблюдавате напредъка на зареждането и да изключите зарядното устройство, когато батерията е напълно заредена.
5. Когато напрежението на батерията е твърде ниско, батерията ще премине в състояние на ниска мощност. Зареждането на батерията ще излезе от режима на ниска мощност.
6. НЕ съхранявайте батерията за продължителен период от време, след като е била напълно разредена. Има опасност от свръхразреждане и непоправима повреда на батерийната клетка.
7. Разредете батерията до 40-65%, ако няма да се използва за 10 или повече дни. Това може значително да удължи живота на батерията.

5 Спецификации

Посетете следния уебсайт, за да се запознаете със спецификациите.

<https://www.dji.com/osmo-pocket-4/specs>



Контакт

ПОДДРЪЖКА НА DJI

Това съдържание подлежи на промяна без уведомление.

Изтеглете най-новата версия от



<https://www.dji.com/osmo-pocket-4/downloads>

Ако имате въпроси относно този документ, моля, свържете се с DJI, като изпратите имейл на DocSupport@dji.com.

DJI и OSMO са търговски марки на DJI.

Copyright © 2026 DJI Всички права запазени.