

dji OSMO POCKET 4

دليل المستخدم

2026.04 v1.0

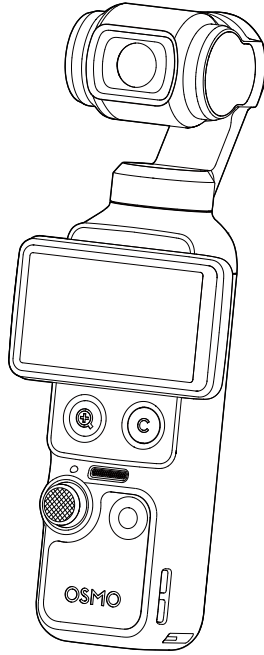



هذه الوثيقة محمية بحقوق الطبع والنشر من جانب شركة DJI مع حفظ جميع الحقوق لها. ما لم تُصرح DJI بخلاف ذلك، فأنت غير مؤهل لاستخدام أو السماح للآخرين باستخدام الوثيقة أو أي جزء منها عن طريق إعادة إنتاج الوثيقة أو نقلها أو بيعها. يُرجى الرجوع فقط إلى هذه الوثيقة ومحتواها كتعليمات لتشغيل منتجات DJI. يجب عدم استخدام الوثيقة لأغراضٍ أخرى. في حال وجود تعارض بين الإصدارات المختلفة، تصبح الأولوية للإصدار باللغة الإنجليزية.

البحث عن الكلمات الرئيسية 🔍

ابحث عن كلمات رئيسية مثل "البطارية" و "التثبيت" للعثور على موضوع. إن كنت تستخدم قارئ Adobe Acrobat لقراءة هذه الوثيقة، فاضغط على **Ctrl+F** بنظام التشغيل Windows أو **Command+F** بنظام التشغيل Mac لبدء البحث.

الانتقال إلى موضوع 🖱️

عرض قائمة كاملة بالمواضيع في جدول المحتويات. انقر فوق الموضوع للانتقال إلى ذلك القسم.

طباعة هذه الوثيقة 🖨️

دعم هذه الوثيقة الطباعة عالية الدقة.

استخدام هذا الدليل

وسيلة الإيضاح

المراجع

النصائح والتعليمات

مهم

القراءة قبل الاستخدام

تُوفّر DJI™ لك مقاطع فيديو تعليمية والوثائق التالية:

1. "إرشادات السلامة"
2. "دليل البدء السريع"
3. "دليل المستخدم"

بملاحظة كل الفيديوهات التعليمية وقراءة "إرشادات السلامة" قبل استخدام المنتج للمرة الأولى. تأكد من مراجعة "دليل البدء السريع" قبل الاستخدام للمرة الأولى والرجوع إلى "دليل المستخدم" هذا للحصول على مزيد من المعلومات.

مقاطع الفيديو التعليمية

انتقل إلى العنوان أدناه أو امسح رمز الاستجابة السريعة ضوئيًا لمشاهدة مقاطع الفيديو التعليمية، والتي تُوفّح كيفية استخدام المنتج بأمان:



<https://www.dji.com/osmo-pocket-4/video>

المحتويات

3	استخدام هذا الدليل
3	وسيلة الإيضاح
3	القراءة قبل الاستخدام
3	مقاطع الفيديو التعليمية
6	1 خصائص المنتج
7	1.1 نظرة عامة
9	1.2 مقبض مع إدخال ملولب بحجم 1/4 بوصة
10	1.3 مقبض البطارية
12	1.4 ضوء التعبئة
13	1.5 العدسة واسعة الزاوية*
14	1.6 الحامل الصغير الثلاثي القوائم Osmo Mini Tripod
15	2 بدء الاستخدام
15	2.1 التشغيل
15	2.2 التنفيل
16	2.3 تحديث البرامج الثابتة
16	2.4 الشحن
17	3 العمليات الأساسية
17	3.1 ميزات الأزرار
18	3.2 تشغيل شاشة اللمس
18	عرض الكاميرا
19	التمرير السريع إلى الأعلى - إعدادات الملعمة
19	اسحب للييسار - إعدادات الصورة والصوت
20	التمرير السريع إلى اليمين - تشغيل المحتوى
20	السحب لأسفل - مركز التحكم
23	4 استخدام المنتج
23	4.1 إعداد وضع التصوير
23	4.2 تحديد وضع الجيمبال
24	4.3 وضع المسار النشط (ActiveTrack)
25	4.4 وضع الجيمبال الذكي
26	4.5 وضع كاميرا الويب
26	4.6 تخزين اللقطات ونقلها
27	مساحة التخزين
27	نقل الملفات
27	نقل الملفات إلى جهاز محمول
27	نقل الملفات إلى كمبيوتر
28	4.7 ملاحظات الاستخدام

28

البطارية

30

المواصفات 5

1 خصائص المنتج

تتضمن المجموعات المختلفة ملحقات مختلفة. يمكن شراء الملحقات بشكل منفصل. تفضل بزيارة [المتجر الرسمي](#) للحصول على قائمة كاملة بالملحقات المتوافقة.

المجموعة الأساسية	مجموعة المبدعين	المجموعة القياسية	الملحقات
-	✓	✓	مشبك تثبيت مانع الاهتزاز (جيمبال) Osmo Pocket 4 (يشار إليه فيما بعد بـ "مشبك الجيمبال")
✓	✓	✓	مقبض Osmo Pocket 4 مع إدخال ملولب بحجم 1/4 بوصة (يشار إليه فيما بعد بـ "مقبض مع إدخال ملولب بحجم 1/4 بوصة")
-	✓	-	إضاءة تعبئة Osmo Pocket 4 (يشار إليه فيما بعد بـ "ضوء التعبئة")
-	✓	-	الحامل الصغير الثلاثي القوائم Osmo Mini Tripod
-	✓	-	عدسة الزاوية العريضة الخاصة بـ Osmo Pocket 3
-	-	-	مقبض بطارية Osmo Pocket 4 (يشار إليه فيما بعد بـ "مقبض البطارية")

1.1 نظرة عامة

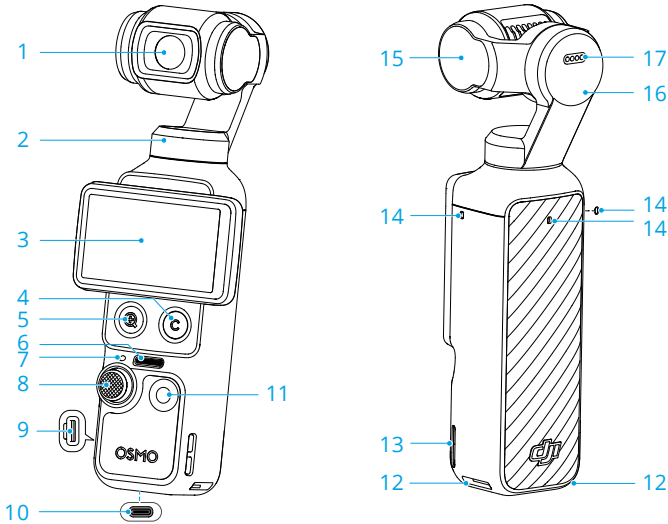

1. كاميرا
2. محرك التوجيه الأفقي
3. شاشة اللمس القابلة للتدوير
4. زر مخصص
5. زر التكبير/التصغير
6. مكبر صوت
7. مؤشر LED للحالة

الوصف	نمط الوميض
جاهزة للاستخدام	أخضر ثابت
التقاط صورة	مغلق مؤقتًا ويبقى باللون الأخضر
تسجيل فيديو	وميض أحمر بطيء
يتم إيقاف التشغيل، أو على وشك إيقاف التشغيل بسبب انخفاض مستوى البطارية	وميض بالأحمر ثلاث مرات بسرعة
تحديث البرامج الثابتة	وميض باللونين الأحمر والأخضر بالتبادل

8. مقبض التحكم 5D
9. فتحة بطاقة microSD (مزودة بغطاء)

⚠ غطاء فتحة بطاقة microSD غير مقاوم للماء. لا تسحب الغطاء بقوة.

10. منفذ USB-C

11. زر الغالق/التسجيل

12. فتحة التحرير السريع

13. فتحة الرباط

14. أجهزة ميكروفون

☀: جودة صوت أفضل، لا تبسد الميكروفونات في أثناء تسجيل فيديو.

15. محرك الإمالة

16. محرك التمايل

17. جهات الاتصال

☀: تأكد من أن نقاط التلامس نظيفة وجافة قبل تركيب أي ملحقات.

1.2 مقبض مع إدخال ملولب بحجم 1/4 بوصة

قم بتثبيت المقبض المزود بإدخال ملولب بحجم 1/4 بوصة بالكاميرا لضمان إمساك أكثر راحة.

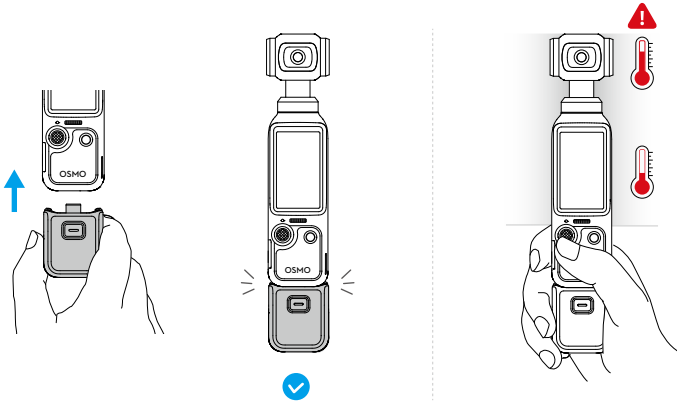

- ⚠ بعد تصوير فيديوهات عالية المواصفات لمدة طويلة، قد يصبح الجزء العلوي من المنتج ساخنًا. لا تحمله على ارتفاع عالٍ جدًا لتجنب درجات الحرارة المرتفعة. ستتوقف الكاميرا عن التصوير في حال الكشف عن حالة إجماء مفرط.
- إن المقبض غير مقاوم للماء. لا تقم بإسقاط المقبض في الماء. تجنب سكب أي سوائل على المقبض.

اضغط باستمرار على زر التحرير المحفور على المقبض عند فصله.

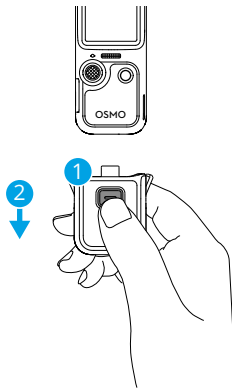

1.3 مقبض البطارية

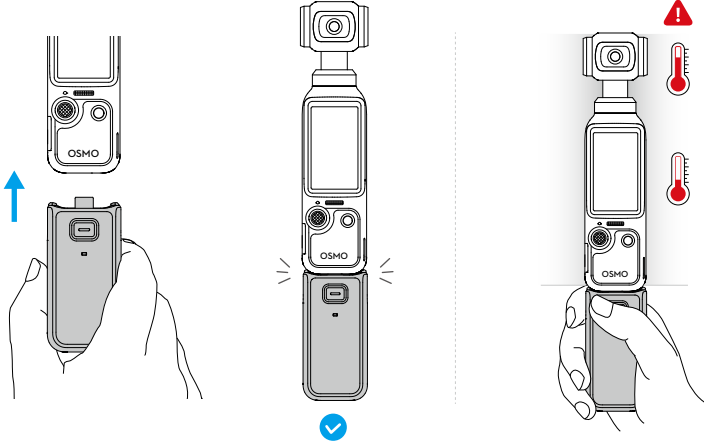

- بعد تصوير فيديو عالية المواصفات لمدة طويلة، قد يصبح الجزء العلوي من المنتج ساخناً. لا تحمله على ارتفاع عالٍ جداً لتجنب درجات الحرارة المرتفعة. ستوقّف الكاميرا عن التصوير في حال الكشف عن حالة إجماء مفرط.
- عند تركيب مقبض البطارية بالكاميرا، سيتم تحديث برنامجه الثابت تلقائياً في أثناء تحديث البرنامج الثابت للكاميرا. سيظهر تنبيه على الكاميرا عند اكتمال التحديث بنجاح. لا تقم بإزالة مقبض البطارية قبل اكتمال التحديث.
- احرص على أن يكون مقبض البطارية مزوّداً بالطاقة عند استخدامه مع أجهزة صوتية خارجية.
- تأكد من أن مقبض البطارية معزول بطريقة صحيحة لتفادي نشوب حريق. لا تقم بإسقاط مقبض البطارية أو تعرضه للارتطام.
- إذا كان أي غرض يُعيق منفذ USB-C، فاستخدم منفاخ هواء أو فرشاة ناعمة أو أدوات أخرى لتنظيف منفذ USB-C وإزالته. احرص على تنظيف المنفذ بدءاً من الداخل نحو الخارج.
- إن المقبض غير مقاوم للماء. لا تقم بإسقاط المقبض في الماء، تجنّب سكب أي سوائل على المقبض.
- قم بتفريغ مقبض البطارية إلى نسبة 50% في حال عدم استخدامه لمدة 10 أيام أو أكثر لإطالة عمر البطارية.

عند فصل مقبض البطارية، اضغط باستمرار على زر التحرير المتوفر عليه وقم بفصله. بعد فصل مقبض البطارية، اضغط مرة واحدة على زر التحرير للتحقق من مستوى البطارية باستخدام مؤشر LED للحالة.

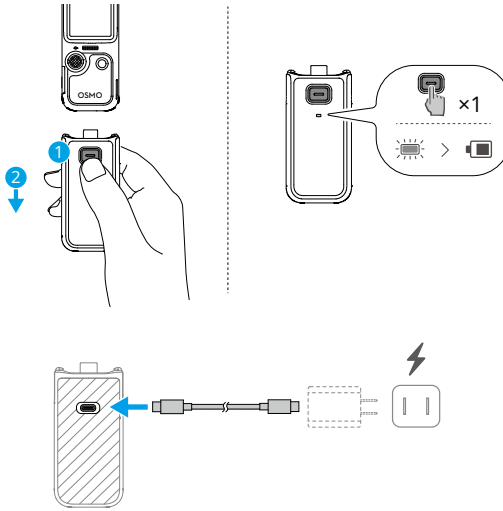

⚠ قبل الشحن، تأكد من أن المنافذ نظيفة وجافة. فُم بتنظيف المنافذ بقطعة قماش جافة إذا كان هناك أي تراكم ملحوظ.

مؤشر LED للحالة

حالة مستوى البطارية	
1% - 19%	أحمر ثابت لمدة 3 ثوانٍ قبل أن ينطفئ
20% - 49%	أصفر ثابت لمدة 3 ثوانٍ قبل أن ينطفئ
50% - 100%	أخضر ثابت لمدة 3 ثوانٍ قبل أن ينطفئ
0%	وميض بالأحمر ثلاث مرات
حالة مستوى البطارية في أثناء الشحن	
< 75%	وميض بالأخضر أربع مرات
51% - 75%	وميض بالأخضر ثلاث مرات
26% - 50%	وميض لمرتين باللون الأخضر
0% - 25%	تومض باللون الأخضر
إيقاف التشغيل	
اكتمال الشحن	
حالة النظام	
تحديث البرامج الثابتة	وميض باللونين الأحمر والأخضر بالتبادل

درجة الحرارة المحيطة غير طبيعية، ولا يمكن استخدام مقبض البطارية في الوقت الحالي. انتظر حتى تعود درجة الحرارة إلى وضعها الطبيعي.

فشل تحديث البرنامج الثابت (قم بالتوصيل بالكاميرا وحاول
التحديث مرة أخرى)

يوقض باللون الأصفر

1.4 ضوء التعبئة

قم بالتركيب واضبط الزاوية:

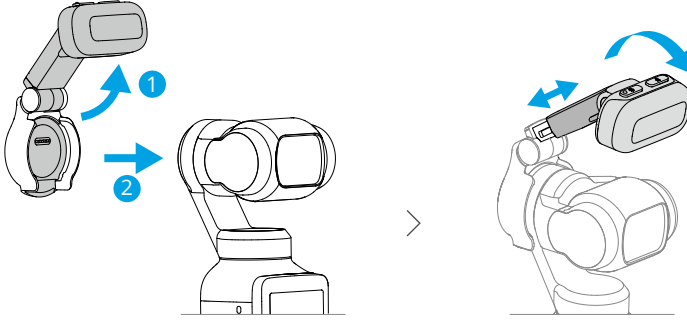

ضبط درجة حرارة اللون:

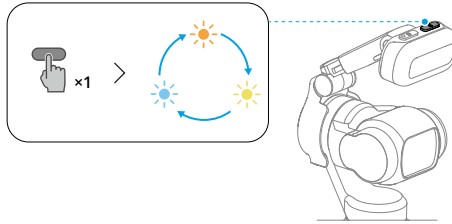

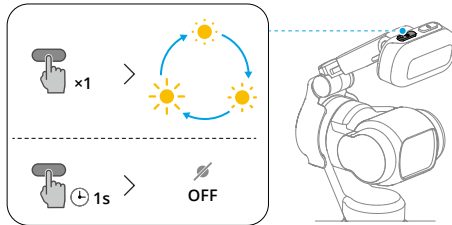

ضبط السطوع أو إيقاف ضوء التعبئة:

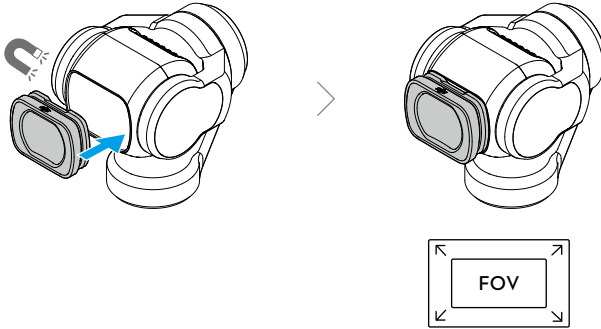

-  ادخل إلى مركز التحكم واضغط على  لتشغيل ضوء التعبئة أو إيقافه بسرعة. اضغط على زر  < ضوء التعبئة لتفعيل ميزة التشغيل التلقائي لصور السيلي أو في ظروف الإضاءة المنخفضة، ولضبط السطوع ودرجة حرارة اللون.
-  يحتوي هذا المنتج على مغناطيس. أبق المنتج بعيدًا عن البطاقات المغناطيسية والأجهزة الطبية القابلة للزرع مثل أجهزة تنظيم ضربات القلب والأقراص الصلبة وشرائح ذاكرة الوصول العشوائي والأجهزة الأخرى لتجنب التداخل.
- قبل تركيب ضوء التعبئة، قم بتنظيف نقاط التلامس بقطعة قماش جافة إذا كان هناك أي تراكم ملحوظ.
- عند تركيب ضوء التعبئة، تأكد من محاذاته بشكل صحيح مع الجيمبال لضمان تثبيت آمن.
- تجنب الاهتزاز المفرط أو الحركات المفاجئة لمنع سقوط ضوء التعبئة.
- عند تركيب ضوء التعبئة أو استخدامه، تجتنب حدوث تصادم بين ضوء التعبئة وكاميرا الجيمبال.
- قبل تخزين الكاميرا، قم بإزالة ضوء التعبئة أولاً ثم أوقف تشغيل الكاميرا.

1.5 العدسة واسعة الزاوية*



-  العدسة واسعة الزاوية غير مناسبة للتصوير البانورامي.
- حافظ على عدسة الكاميرا وجهتي عدسة الزاوية العريضة نظيفة. قد يتسبب الغبار أو الرمل بخدش العدسة وقد يؤدي بالتالي إلى سقوط عدسة الزاوية العريضة.
- قبل تخزين الكاميرا، قم بإزالة العدسة أولاً ثم أوقف تشغيل الكاميرا.

1.6 الحامل الصغير الثلاثي القوائم Osmo Mini Tripod

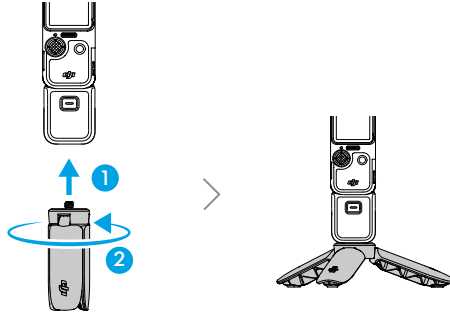

2 بدء الاستخدام

2.1 التشغيل

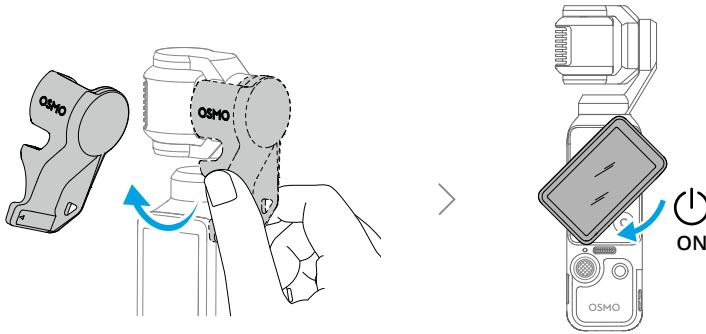

- عند عدم التسجيل، اضغط مطولاً على زر الغالق/ التسجيل أو قم بتدوير شاشة اللمس بعكس اتجاه عقارب الساعة لإيقاف التشغيل. لإبقاء الكاميرا قيد التشغيل بعد تدوير الشاشة، اسحب لأسفل في عرض الكاميرا لفتح مركز التحكم، ثم اضغط على خيار > تدوير الشاشة لإيقاف التشغيل لتعديل الإعدادات.
- تحتوي الكاميرا على 1.7 جيجابايت من مساحات التخزين القابلة للاستخدام وتدعم بطاقات microSD لزيادة سعة التخزين. ارجع إلى [المواصفات](#) للاطلاع على بطاقات microSD الموصى بها.

2.2 التفعيل

- تأكد من تنشيط الكاميرا باستخدام تطبيق DJI Mimo قبل الاستخدام الأول.
1. امسح رمز الاستجابة السريعة ضوئياً على الشاشة لتنزيل تطبيق DJI Mimo.
 - 2.مكن تقنية Bluetooth وشبكة Wi-Fi على الجهاز المحمول.
 3. افتح تطبيق DJI Mimo على الجهاز المحمول، اضغط على أيقونة الكاميرا لتوصيل الكاميرا، ثم اتبع الإرشادات لتنشيط الكاميرا.
- عند استخدام الكاميرا مع تطبيق DJI Mimo، يُمكنك مراقبة عرض الكاميرا الحالي، وتعيين معلومات الكاميرا، والتحكم في الكاميرا باستخدام جهاز محمول.

- للتحقق من إصدارات أنظمة التشغيل Android و iOS التي يدعمها التطبيق، تفضل زيارة <https://www.dji.com/downloads/djiapp/dji-mimo>.
- قد تختلف واجهة ووظائف التطبيق مع تحديث إصدار البرنامج. ستند تجربة المُستخدم الفعلية إلى إصدار البرنامج المُستخدم.

⚠ إذا واجهتك مشكلة أثناء الاتصال بـ تطبيق DJI Mimo، فاتبع الخطوات أدناه:

1. تأكد من تمكين تقنية Bluetooth وشبكة Wi-Fi على الجهاز المحمول.
2. تأكد من أن تطبيق DJI Mimo يحتوي على أحدث إصدار من البرنامج الثابت.
3. في العرض المباشر على الكاميرا، مرر لأسفل من أعلى الشاشة وانقر على  < الاتصال اللاسلكي > إعادة تعيين الاتصال. ستقوم الكاميرا بإعادة تعيين جميع الاتصالات وكلمات مرور Wi-Fi.

2.3 تحديث البرامج الثابتة

ستظهر مطالبة في تطبيق DJI Mimo عند توفر برامج ثابتة جديدة. اضغط على الرسالة واتبع التعليمات التي تظهر على الشاشة لتحديث البرامج الثابتة.

 إذا فشل التحديث، فاتبع خطوات استكشاف الأخطاء وإصلاحها.

1. أعد تشغيل الكاميرا و تطبيق DJI Mimo.
 2. مكن تقنية Bluetooth وشبكة Wi-Fi على الجهاز المحمول.
 3. قم بتوصيل الكاميرا ب تطبيق DJI Mimo وحاول التحديث مرة أخرى.
- اتصل بدعم DJI إذا فشل التحديث مرة أخرى.

2.4 الشحن

استخدم الكابل المرفق لتوصيل منفذ USB-C بشاحن. يُوصى باستخدام شاحن USB-C PD.

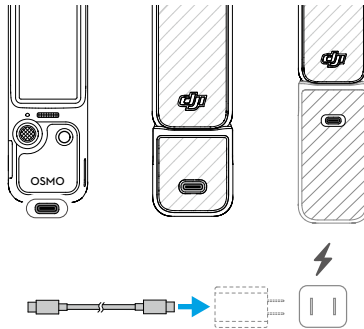

 عندما يكون مقبض البطارية ممرّكًا، فلن تبدأ عملية شحنه إلى أن يتم شحن بطارية كاميرا الجيمبال المحمولة باليد بالكامل.

 قبل الشحن، تأكد من أن المنافذ نظيفة وجافة. ثم تنظيف المنافذ بقطعة قماش جافة إذا كان هناك أي تراكم ملحوظ.

3.1 ميزات الأزرار

مقبض التحكم 5D

الدفع نحو اليسار أو اليمين: التحكم في حركة الكاميرا في المحور الأفقي.

الدفع نحو الأعلى أو الأسفل: التحكم في إمالة الكاميرا أو مستوى التكبير/التصغير.*

* يتحكم مقدار حركة مقبض التحكم في سرعة دوران الجيمبال وسرعة تكبير/ تصغير الكاميرا.

كلما تم دفع مقبض التحكم أكثر، زادت سرعة دوران كاميرا الجيمبال أو سرعة التكبير/

التصغير. لتعطيل هذه الميزة، اسحب لأسفل من أعلى شاشة عرض الكاميرا، ثم انقر على  وقم بتفعيل تأمين الإدخال. يتيح هذا الإعداد التحكم ببيانات في التكبير/ التصغير.

الضغط مرة واحدة: العودة إلى القائمة السابقة أو الخروج من ActiveTrack.

الضغط مرتين: إعادة الجيمبال إلى الوضع المركزي.

الضغط ثلاث مرات: تبديل اتجاه الكاميرا نحو الأمام والخلف.

الضغط مع الاستمرار: قفل الجيمبال.

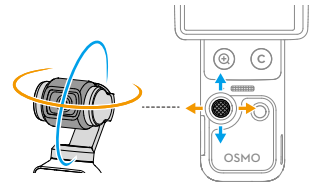

زر الغالق/التسجيل

الضغط مرة واحدة في عرض الكاميرا: لالتقاط صورة أو بدء التسجيل/إيقافه.

الضغط مرة واحدة عند إيقاف التشغيل: تشغيل.

الضغط مع الاستمرار: إيقاف التشغيل.



زر التكبير/التصغير

الضغط مرة واحدة: التبديل إلى تكبير/تصغير بمعدل 2X.

الضغط مرتين: التبديل إلى تكبير/تصغير بمعدل 4X.*

* مدعوم فقط في أوضاع تصوير معينة.

اضغط مرة واحدة عند أي مستوى تكبير/تصغير للرجوع إلى التكبير/التصغير بمعدل

1X.



زر مخصص

الضغط مع الاستمرار: تخصيص وظائف الأزرار.

افتراضياً:

الضغط مرة واحدة: تبديل تحكم عصا التحكم بين إمالة الجيمبال أو التكبير/التصغير

بالكاميرا.

الضغط مرتين: إعادة الجيمبال إلى الوضع المركزي.

الضغط ثلاث مرات: قفل/إلغاء قفل الجيمبال.



3.2 تشغيل شاشة اللمس

عرض الكاميرا

بعد تشغيل الكاميرا، تعرض الشاشة اللمسية العرض المباشر.

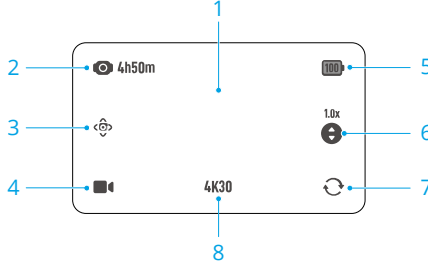

1. اضغط مرة واحدة في عرض الكاميرا للتركيز البؤري والقياس. اضغط مرتين لتحديد هدف وضع المسار النشط (ActiveTrack).
2. سعة التخزين/الوقت المتبقي للتسجيل
3. وضع الجيمبال الذي
4. إعداد وضع التصوير
5. مستوى البطارية
6. عند تركيب مقبض البطارية، اضغط على الأيقونة لعرض مستويات البطارية لكل من الكاميرا ومقبض البطارية.
 - تبديل التحكم بعضا التحكم
7. اضغط للتبديل بين تحكم عصا التحكم ما بين إمالة الجيمبال أو التكبير/التصغير في الكاميرا.
 - تدوير الجيمبال
8. اضغط لتبديل الكاميرا بين المواجهة نحو الأمام والخلف.
 - مواصفات التصوير

التمرير السريع إلى الأعلى - إعدادات المعلمات

مرر سريعاً إلى الأعلى من أسفل الشاشة لتعيين المعلمات لكل وضع تصوير. بمجرد ضبط المعلمات، اسحب إلى الأسفل من أعلى الشاشة للعودة إلى العرض المباشر.

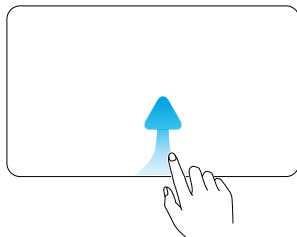

• يمكنك ضبط معلمات مختلفة في أوضاع التصوير المختلفة. ارجع إلى الواجهة الفعلية.

اسحب لليساار - إعدادات الصورة والصوت

اسحب لليساار في عرض الكاميرا لضبط إعدادات الصورة والصوت. اضغط على PRO لضبط المعلمات الاحترافية.

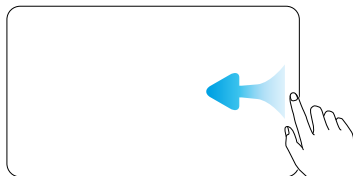

☰ تم تصميم D-Log 10 bit لتدرج الألوان الاحترافي وذلك عند التحرير اللاحق. في السيناريوهات العالية التباين أو المتعددة الألوان (على سبيل المثال، حديقة، حفل، الخ.)، يمكن لهذا الخيار توسيع النطاق الديناميكي لمزيد من ضبط الألوان في مرحلة ما بعد الإنتاج. عند تحديد وضع ألوان D-Log 10bit، يمكنك تفعيل استعادة اللون لمعاينة عرض الألوان في عرض الكاميرا.

☀️ يتم أيضاً دعم إعدادات مثل وضع التركيز، والتجميل، ووظيفة Glamour Effects "التأثيرات الجمالية" في التطبيق، والدرجة اللونية للفيلم، وغيرها من الإعدادات. انقر لمشاهدة فيديو الدليل التعليمي. الدرجة اللونية للفيلم وميزة التجميل متوفران فقط في وضع الفيديو، ولا يمكن استخدامهما في الوقت نفسه.

التمرير السريع إلى اليمين - تشغيل المحتوى

اسحب إلى اليمين على الشاشة لعرض أحدث اللقطات المصوّرة.

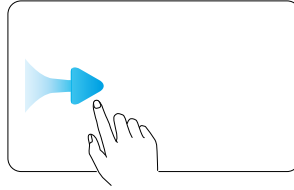

عند تشغيل الفيديو، اضغط مطولاً على أي منطقة فارغة على الشاشة لتشغيل مقطع الفيديو بسرعة مضاعفة. أثناء التشغيل، اسحب لليسار من الحافة اليمنى للشاشة للعودة للعرض المباشر.

السحب لأسفل - مركز التحكم

اسحب إلى الأسفل من أعلى الشاشة للدخول إلى مركز التحكم. مرّر لأعلى من أسفل الشاشة للعودة إلى العرض المباشر.

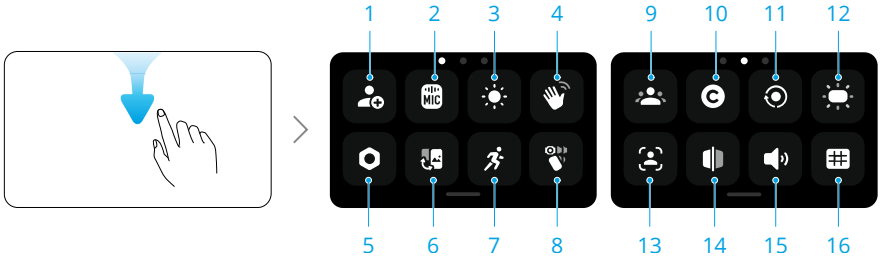

1. الوضع المخصص

احفظ إعدادات التصوير الحالية كوضع مخصص. يُمكن بعد ذلك استخدام الأوضاع المخصصة مباشرةً لتصوير مشاهد مماثلة.

2. ميكروفون لاسلكي

يمكن للكاميرا الاتصال بجهاز إرسال ميكروفون لاسلكي من DJI في نفس الوقت. تفضل زيارة الموقع الرسمي للعرض النماذج المدعومة.

اتبع التعليمات التي تظهر على الشاشة للربط. بمجرد الربط، يُمكنك استخدام جهاز الإرسال للتحكم في الكاميرا لبدء التسجيل، مع التقاط الصوت بواسطة جهاز الإرسال.

- قم بزيارة موقع DJI الإلكتروني وراجع دليل المستخدم لمنتج الميكروفون للحصول على مزيد من المعلومات.
- عند ربط جهاز الإرسال بالكاميرا، انقر فوق إعدادات ميكروفون لاسلكي لضبط معالم الصوت لجهاز الإرسال.
- ادخل إلى مركز التحكم، واضغط على  وقم بتمكين النسخ الاحتياطي للصوت. عند التفعيل، سيسجل الميكروفون المدمج في الكاميرا الصوت في الوقت نفسه أثناء تسجيل الفيديو باستخدام ميكروفون لاسلكي. يمكن حفظ مقطع

الصوت الاحتياطي هذا إما كملف AAC. منفصل أو كمسار صوتي إضافي مضمن داخل ملف الفيديو. النسخ الاحتياطي للصوت غير مدعوم في أوضاع بث لقطة متابع، وكاميرا الويب، وDisplayPort.

3. السطوع

اضغط واسحب لضبط السطوع. يمكنك أيضًا تفعيل السطوع التكيفي للاستخدام في البيئة الخارجية.

4. التحكم بالإيماءات

عند التفعيل، وجهه نحو الكاميرا وتبذّر الإيماءة للمقابلة للقطاعات الصور، أو تسجيل الفيديوهات، أو التحكم في ActiveTrack:

- الكف: تمكين/تعطيل ActiveTrack.
- علامة النصر: التقاط صورة، أو بدء/إيقاف تسجيل الفيديو.

- لضمنان التحكم مثالي بالإيماءات، نفذ الإيماءة واثبت عليها ضمن مسافة مترين من الكاميرا وتجنب حجب رأسك. ستظهر مطابقة على الشاشة عند تفعيل الإيماءة.

- عند تفعيل خيار "Registered Subjects Only" (الأشخاص المسجلون فقط)، لن يمكن التحكم في الكاميرا بالإيماءات إلا من قبل الأشخاص المسجلين فقط.

5. الإعدادات

معايرة الجيمبال، وإيقاف التشغيل تلقائيًا، وغيرها من الإعدادات مدعومة أيضًا. تتمثل الوظائف الرئيسية في التالي:

تجهيز بدء تشغيل أداة الجيمبال	لتعيين وجهة الكاميرا عند تشغيلها. Last Setting (الإعداد الأخير): إذا تم تعيين وضع الجيمبال إلى Follow (تتبع) أو Tilt Locked (قفل الإمالة)، ستكون وجهة الكاميرا نحو الأمام أو الخلف. إذا تم تعيين وضع الجيمبال إلى FPV (منظور الشخص الأول)، سيتم تدوير الكاميرا للاستئناف بالوجهة نفسها كما كانت قبل إيقاف تشغيلها في المرة الأخيرة.
-------------------------------	---

الوضع القابل للارتداء بعد التمكين، سيتم تدوير الكاميرا وقفلها في وضع الصورة الذاتية وسيختبر وضع الجيمبال إلى Tilt Locked (قفل الإمالة). اضغط على الشاشة مرتين لإعادة الجيمبال إلى الوضع المركزي. مرر سريعًا إلى الأعلى للخروج من وضع Wearable (قابل للارتداء). في الوضع القابل للارتداء، يُوصى باستخدام الكاميرا مع محوّل الوسعة (يُباع بشكل منفصل).

منع الوميض المس لتحديد تردد منع الوميض خفض الوميض الناتج من الأضواء الفلوريسنت أو شاشات التلفزيون عند التصوير في الداخل. حدد تردد منع الوميض بحسب تردد شبكة الطاقة في المنطقة. يتم تعيين الإعداد الافتراضي لتردد منع الوميض إلى Auto (تلقائي).

الرمز الزمني قم بإعادة تعيين الرمز الزمني أو قم بالمرامضة مع وقت النظام. يمكن مزامنة الرمز الزمني للكاميرا عبر أداة لمزامنة الرموز الزمنية باستخدام منفذ USB-C. انقر فوق عرض الرمز الزمني لعرض الرمز الزمني في المنظر المباشر.

6. التبديل بين الوضعين "أفقي" و"عمودي"

اضغط وحدد اتجاهات التصوير: Auto Rotation (تدوير تلقائي) وLandscape (أفقي) وPortrait (عمودي).

7. السرعة الدورانية

اضغط لضبط سرعة تتع الجيمبال.

8. تحديد وضع الجيمبال

9. تسجيل الهدف

سجل الهدف وقم بإدارته. يمكن إعطاء أولوية للتركيز التلقائي والتحكم بالإيماءات وتبسيط الضوء للأهداف المسجلة.

10. زر مخصص

تخصيص وظائف الأزرار.

11. تدوير الشاشة والتقاطها

عند تمكين هذه الوظيفة، سيبدأ التصوير فور تدوير شاشة اللمس باتجاه عقارب الساعة لتشغيل الكاميرا. يتم استخدام الإعدادات الأخيرة بشكل افتراضي.

• بعد التصوير، يتم إيقاف تشغيل الكاميرا تلقائيًا إذا بقيت في وضع السكون لمدة ثانيتين.

• عند تدوير الشاشة مرة أخرى أثناء التسجيل:

- إذا تم تعيين اتجاه التصوير إلى Auto-Rotation (التدوير التلقائي) أو Landscape (أفقي)، فسيتم إيقاف التسجيل وسيتم إيقاف تشغيل الكاميرا بعد ثانيتين.
- إذا تم تعيين اتجاه التصوير إلى Portrait (عمودي)، فسيستمر التصوير.

12. مفتاح ضوء التعبئة

13. تتبع الوجه (صورة ذاتية)

عند ضبط الجيمبال على وضعية السيلي، تتبع الكاميرا تلقائيًا الهدف الذي يشغل أكبر مساحة في الإطار. يتوقف التتبع عند عكس وضعية الجيمبال.

14. قلب صورة شخصية

عند التمكين، يتم عكس اللقطات المصوّرة في وضع السيلي تلقائيًا لتتطابق المعاينة.

15. الأصوات

انقر لضبط مستوى الصوت.

16. الخطوط المرجعية

عرض خطوط مرجعية في عرض الكاميرا للمساعدة في التكوين.

4 استخدام المنتج

4.1 إعداد وضع التصوير

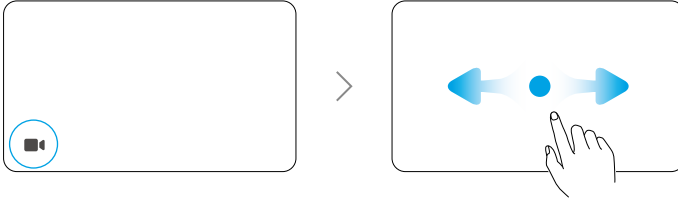

1. اضغط على الأيقونة للدخول إلى صفحة تبديل الوضع.
2. اسحب لتحديد وضع التصوير.
3. اضغط على وضع التصوير المحدد أو اسحب لأعلى من أسفل الشاشة للعودة إلى العرض المباشر.

4.2 تحديد وضع الجيمبال

اسحب إلى الأسفل من أعلى الشاشة للدخول إلى مركز التحكم. اضغط على الرمز لتحديد وضع الجيمبال. انقر لمشاهدة فيديو الدليل التعليمي.

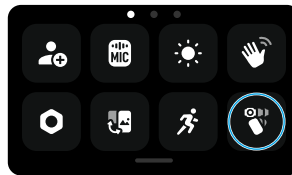

متابعة

محورا التحريك الأفقي والإمالة يتبعان المقبض بينما يظل محور الدوران مستويا. يتم اختيار وضع التتبع بشكل افتراضي، وهو مناسب لمعظم السيناريوهات، بما في ذلك تسجيلات مدونات الفيديو وصور السيلفي.

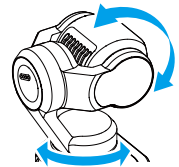

تم قفل الإمالة

في هذا الوضع، يقوم المحور الأفقي بالتنعج فقط بينما يكون محور الإمالة مقفلاً ويبقى محور التدوير مستوياً.
هذا الوضع مناسب للقطات الإبداعية/الابتعاد والحركة الجانبية.

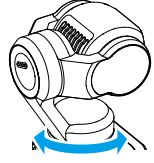

تدور الكاميرا بحرية وتتابع حركة المقيض.
هذا الوضع مناسب للقطات الإبداعية أو لقطات العرض العامر من منظور الشخص الأول.

منظور الشخص الأول "FPV"

تتبع الكاميرا متجهة أفقياً إلى الأمام عند التشغيل أو عند إعادة التمرکز.

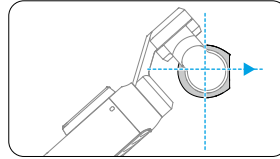

⊥ FPV / FPV

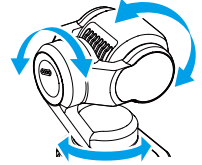

⊥ FPV

تحافظ الكاميرا على وضعية عمودية على المقيض عند التشغيل أو عند إعادة التمرکز.

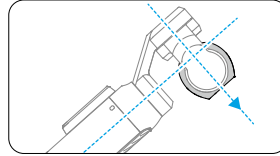

4.3 وضع المسار النشط (ActiveTrack)

عند تعيين الوضع إلى Photo (صورة) أو Video (فيديو)، اضغط مرتين على شاشة اللمس لتحديد هدف وتمكين ActiveTrack (تتبع الحركة). في هذا الوقت، ستقوم كاميرا الجيمبال بتتبع الهدف المحدد تلقائياً. اضغط على مقيض التحكم 5D أو اضغط على شاشة اللمس للخروج من ActiveTrack (تتبع الحركة).

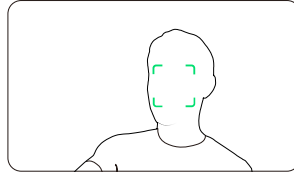

⚠ وضع ActiveTrack غير متوفر في وضع البانوراما، أو لقطة المتابع، أو Motionlapse، أو SpinShot، أو عند استخدام وضع FPV مع إمساك الكاميرا أفقيا.

4.4 وضع الجيمبال الذي

في وضع Video (فيديو)، اضغط على الرمز لتحديد وضع الجيمبال الذي واضغط عليه مجدداً للخروج منه.

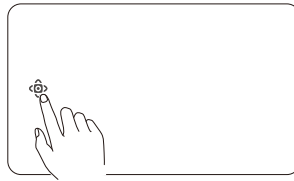

تتبع ضوء الكشاف Spotlight

بعد بدء التسجيل، تعطي الكاميرا أولوية لتتبع الأهداف المسجلة. إذا لم يتم تسجيل أي هدف، فسوف تتبع الكاميرا تلقائياً الهدف الأقرب إلى مركز الإطار.

التأطير الديناميكي

حدد وضعية الهدف في المعاينة المباشرة بحسب النسبة الذهبية أو قاعدة الأثلاث عبر مقبض التحكم 5D. بعد دخول الهدف في الإطار، اضغط على مقبض التحكم لتنتهه مع إبقائه في الوضعية المحددة.

SpinShot

اضغط عصا التحكم مرة واحدة أو اضغط على الأيقونة على الشاشة لبدء وضع SpinShot. ستدور الكاميرا بمقدار 90 درجة أو 180 درجة لتصوير اللقطات، مما يخلق تأثيراً سينمائياً مثيراً.

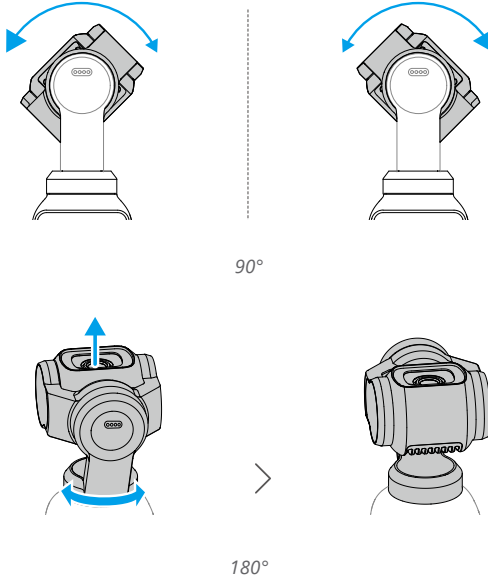

4.5 وضع كاميرا الويب

يُمكن أن يعمل المنتج ككاميرا ويب على جهاز كمبيوتر. شغل الجهاز وقم بتوصيله بالكمبيوتر باستخدام كابل USB. انقر على كاميرا الويب للدخول إلى وضع كاميرا الويب، وسوف تعمل الكاميرا كجهاز إدخال لكاميرا الويب. يعرض الجزء السفلي من الشاشة كاميرا الويب. اضغط على زر الغالق/التسجيل لبدء التسجيل. يُمكن للمستخدمين معاينة الفيديوهات المُسجلة بعد الخروج من وضع كاميرا الويب.

⚠️ تأكد من تبريد الجهاز بشكل كافٍ أثناء الاستخدام. افصل الجهاز فوراً بعد الانتهاء من التصوير.

4.6 تخزين اللقطات ونقلها

- ⚠️ يُوصى باستخدام كابل البيانات المرفق لضمان الاتصال الآمن. في حال استخدام كابلات من جهة أخرى، اختر الكابلات الآمنة والموثوقة لضمان أداء الجهاز وسلامته.
- تأكد من أن فتحة بطاقة microSD وبطاقة microSD نظيفتان وخاليتان من الأجسام الغريبة أثناء الاستخدام.
- لا تُزل بطاقة microSD أثناء التسجيل. وإلا فقد تتعرض بطاقة microSD للتلف وتتسبب في فقدان البيانات.
- قبل تصوير صور أو مقاطع فيديو مهمة، التقط بعض الصور لاختبار ما إذا كانت الكاميرا تعمل على نحو صحيح.
- تأكد من عمل نسخة احتياطية من جميع البيانات المهمة المخزنة في وحدة التخزين الداخلية أو على بطاقة microSD. لا يمكن استعادة البيانات إذا تعرضت للتلف أو إذا فُقدت.

مساحة التخزين

مرر سريعاً للأسفل من أعلى الشاشة، ثم مرر لليسار للتحقق من معلومات التخزين.



تحتوي الكاميرا على سعة تخزين مدمجة وتدعم أيضاً توسيع سعة التخزين عن طريق تثبيت بطاقة microSD. انقر فوق التخزين لتهيئة وحدة التخزين الداخلية أو بطاقة microSD.

⚠ ستؤدي عملية التهيئة إلى حذف جميع البيانات بشكل دائم. تأكد من إجراء نسخ احتياطي لجميع البيانات المطلوبة قبل التهيئة.

نقل الملفات

• عند نقل الملفات عبر الكابلات، إذا لم تتمكن الكاميرا من التعرف تلقائياً على الجهاز المتصل، ادخل إلى مركز التحكم، وانقر على < وضع USB، وأعد توصيل الكاميرا.

نقل الملفات إلى جهاز محمول

- وصل الكاميرا ب تطبيق DJI Mimo، وانقر على أيقونة الألبوم لمعاينة الصور ومقاطع الفيديو. انقر فوق لتحميل الصور والفيديوهات.
- يمكنك أيضاً نقل الصور والفيديوهات باستخدام الكابلات. استخدم الكابل المرفق لتوصيل الجهاز المحمول. عند التوصيل، يمكنك عرض الصور والفيديوهات ونقلها عبر ألبوم الجهاز أو إدارة الملفات. يمكن مشاركة الصور والفيديوهات مباشرة من تطبيق DJI Mimo إلى منصات التواصل الاجتماعي.

نقل الملفات إلى كمبيوتر

شغل الكاميرا ووصلها بجهاز كمبيوتر باستخدام كابل USB-C. عند توصيلها بكمبيوتر، سيم عرض رسالة منبثقة. انقر فوق نقل الملف: USB لتحميل الملفات من الكاميرا إلى الكمبيوتر. عند نقل ملف، لا يمكن للكاميرا التقاط صور أو تسجيل فيديوهات.

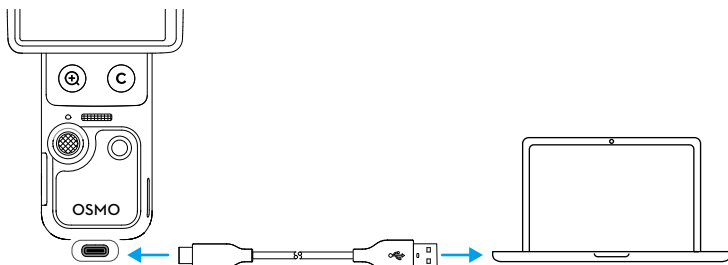

⚡: أعد توصيل الجهاز بالكمبيوتر إذا تمت مقاطعة نقل الملف.

⚠: بعد اكتمال نقل الملفات، لا تفصل الجهاز على الفور لتجنب فقدان البيانات. انتظر ظهور رسالة "آمن للإزالة" على جهاز الكمبيوتر قبل فصل الجهاز.

4.7 ملاحظات الاستخدام

1. قد تتعرض مكونات مشابهة داخل الجهاز للضرر عند الاصطدام وتتسبب في تعطل الجيمبال. توخّ الحذر الشديد. أبقِ الجهاز بعيدًا عن الرمل والغبار لحمايته.
2. تأكد من عدم وجود أي غرض يُعيق الجيمبال عندما يكون الجهاز قيد التشغيل.
3. لا تقم بضغط قفل المحور يدويًا بشكل متكرر لتفادي التسبب في تعطله.
4. المنتج غير مقاوم للماء. لا تسكب أي سوائل على المنتج ولا تستخدم أي منظفات سائلة. استخدم فقط قطعة قماش ناعمة وجافة لتنظيف المنتج.
5. لا تغطي منطقة التهوية في المنتج أو تلمسها، إذ قد تصبح ساخنة أثناء الاستخدام. في حال الإجماء المفرط، ستموَّقَف الكاميرا عن التصوير.
6. لا تستخدم المنتج في بيئات ذات اهتزازات عالية الشدة (كأن تركبه على مقود دراجة نارية أو هوائية). هذا وإلا قد يتلف الجيمبال.
7. من الطبيعي أن يحدث احتكاك بسيط بين إطار الشاشة والهيكل، ولا يؤثر ذلك في الاستخدام عند تدوير الشاشة.
8. لا تعرض عدسة الكاميرا إلى بيئة بأشعة الليزر، مثل عروض الليزر، لتفادي إحداث الضرر في مستشعر الكاميرا.
9. قد يؤدي اهتزاز الكاميرا أثناء التشغيل إلى فشل بدء التشغيل. أمسك الكاميرا بثبات أثناء التشغيل.
10. بعد إيقاف تشغيل الكاميرا، ثبت مشبك الجيمبال لمنع حدوث أضرار ناجمة عن الحركة غير المقصودة. يشمل مشبك الجيمبال تقنياً خيل التعليق يمكن استخدامه مع حزام للمساعدة على منع فقدان المشبك. لا تستخدم فتحة الخيل في مشبك الجيمبال لتعليق الكاميرا أو دعمها، فقد يرنج المشبك ويتسبب في سقوط الكاميرا.

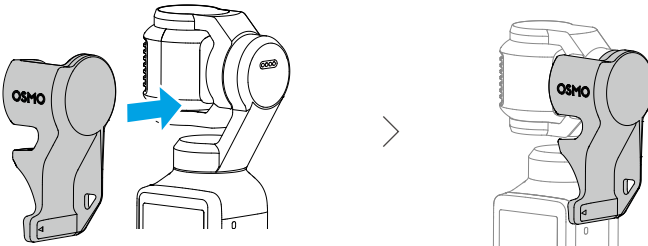

البطارية

1. لا تستخدم البطاريات غير الرسمية. لا تتحمل DJI أي مسؤولية عن أي ضرر ناتج عن بطاريات غير رسمية.

2. استخدم البطارية ضمن نطاق درجة الحرارة المحدد عند <https://www.dji.com/osmo-pocket-4/specs>. قد يؤدي استخدام البطارية في بيئة ذات درجة حرارة عالية إلى نشوب حريق أو انفجار. قبل استخدام البطارية في بيئة منخفضة الحرارة، يُوصى بشحن البطارية بالكامل في بيئة عادية الحرارة. يمكن أن يؤدي شحن البطارية في نطاق درجة الحرارة المثالي إلى إطالة عمر البطارية.
3. قم بتفريغ البطارية وشحنها بالكامل مرةً كل ثلاثة أشهر للحفاظ عليها في حالة جيدة.
4. صممت البطارية لإيقاف الشحن عند الامتلاء. من الممارسات الجيدة مراقبة تقدّم الشحن وفصل المنتج عن مصدر الطاقة عند شحنه بالكامل.
5. عندما يكون جهد البطارية منخفضًا للغاية، ستدخل البطارية في وضع الطاقة المنخفضة. وسيؤدي شحن البطارية إلى الخروج من وضع الطاقة المنخفضة.
6. لا تهم بتخزين البطارية لفترة طويلة من الوقت بعد تفريغها بالكامل. وإلا فقد يتم تفريغ البطارية بشكلٍ زائد مما يتسبب في تلف خلية البطارية بشكلٍ يتعذر إصلاحه.
7. قم بتفريغ البطارية من 40% إلى 65% إذا لم يتم استخدامها لمدة 10 أيام أو أكثر. يُمكن لذلك إطالة عمر البطارية إلى حد كبير.

5 المواصفات

تفضل بزيارة الموقع الإلكتروني التالي للاطلاع على المواصفات.

<https://www.dji.com/osmo-pocket-4/specs>



جهة الاتصال
دعم DJI

يخضع هذا المحتوى للتغيير دون إشعار.
تزل أحدث نسخة من



<https://www.dji.com/osmo-pocket-4/downloads>

إذا كانت لديك أي أسئلة فيما يتعلق بهذا المستند، يُرجى الاتصال بشركة DJI عن طريق إرسال رسالة إلى DocSupport@dji.com.

DJI و OSMO هما علامتان تجاريتان لشركة DJI.
حقوق الطبع والنشر © لعام 2026 لصاغ شركة DJI. جميع الحقوق محفوظة.