

dji NEO 2

Používateľská príručka

v1.2 2025.12

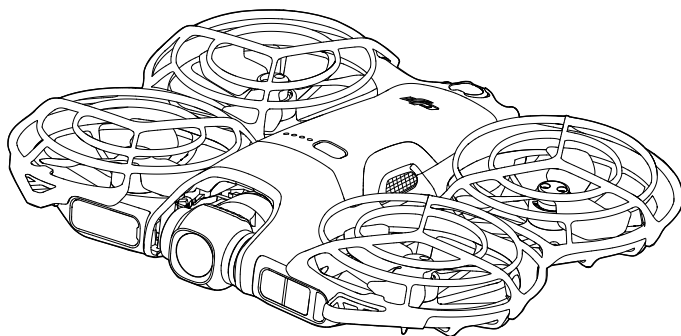



Autorské práva k tomuto dokumentu vlastní spoločnosť DJI a všetky práva sú vyhradené. Používať tento dokument alebo ktorúkoľvek jeho časť rozmnožovaním, prenášaním alebo predajom dokumentu nie ste oprávnení a nesmiete to umožniť iným, ak to spoločnosť DJI výslovne nepovolí. Tento dokument a jeho obsah používajte len ako návod na používanie výrobkov spoločnosti DJI. Tento dokument sa nesmie používať na iné účely.

V prípade rozdielov medzi rôznymi verziami je rozhodujúca anglická verzia.

Vyhľadávanie kľúčových slov

Tému vyhľadáte podľa kľúčových slov, napr. "batéria" a "inštalácia". Ak na čítanie tohto dokumentu používate program Adobe Acrobat Reader, stlačením klávesovej skratky Ctrl+F v systéme Windows alebo Command+F v systéme Mac spustíte vyhľadávanie.

Prechod na tému

Kompletný zoznam tém nájdete v obsahu. Kliknutím na tému prejdete do danej časti.

Tlač tohto dokumentu

Tento dokument podporuje tlač vo vysokom rozlíšení.

Používanie tejto príručky

Legenda

 Dôležité upozornenie

 Rady a tipy

 Referenčné informácie

Pred použitím si prečítajte

Na webovej lokalite spoločnosti DJI™ nájdete videokurzy a tieto dokumenty:

1. *Bezpečnostné pokyny*
2. *Príručku so stručným návodom*
3. *Používateľskej príručke*

Pred prvým použitím sa odporúča pozrieť si všetky videokurzy a prečítať si *Bezpečnostné pokyny*. Pred prvým použitím si prečítajte *Príručku so stručným návodom* a ďalšie informácie nájdete v tejto *Používateľskej príručke*.

Videokurzy

Prejdite na dolu uvedenú adresu alebo naskenujte kód QR a pozrite si inštruktážne videá ukazujúce, ako tento výrobok bezpečne používať:



<https://www.dji.com/neo-2/video>

Sťahovanie aplikácie DJI Fly

Nezabudnite počas letu používať DJI Fly. Naskenujte kód QR a stiahnite si najnovšiu verziu.



-  Diaľkový ovládač s obrazovkou má už aplikáciu DJI Fly nainštalovanú. Pri používaní diaľkového ovládača bez obrazovky je potrebné stiahnuť DJI Fly do mobilného zariadenia.
 - Verzie operačných systémov Android a iOS, ktoré podporuje DJI Fly, skontrolujte na lokalite <https://www.dji.com/downloads/djiapp/dji-fly>.
 - Rozhranie a funkcie DJI Fly závisia od aktualizácie verzie softvéru. Skutočné skúsenosti používateľov závisia od použitej verzie softvéru.
 - Bez pripojenia alebo prihlásenia do aplikácie počas letu je na zvýšenie bezpečnosti výška letu obmedzená na 30 m (98,4 stôp) a dolet na 50 m (164 stôp).
 - Prihlásenie do aplikácie platí 90 dní. Po vypršaní platnosti sa pripojte na internet a prihláste sa znova.
-

Sťahovanie aplikácie DJI Assistant 2

Stiahnite si DJI ASSISTANT™ 2 (typový rad Consumer Drones) na:

<https://www.dji.com/downloads/software/dji-assistant-2-consumer-drones-series>

-  Prevádzková teplota tohto výrobku je -10° až 40° C. Nespĺňa požiadavky na štandardnú prevádzkovú teplotu vojenských aplikácií (-55 ° až 125 ° C), požadované na zvládanie väčšej variability prostredia. Výrobok používajte primerane a len na aplikácie, spĺňajúce požiadavky na rozsah prevádzkových teplôt danej triedy.
-

Obsah

Používanie tejto príručky	3
Legenda	3
Pred použitím si prečítajte	3
Videokurzy	3
Sťahovanie aplikácie DJI Fly	3
Sťahovanie aplikácie DJI Assistant 2	4
1 Profil výrobku	10
1.1 Prvé použitie	10
Príprava lietadla	10
Príprava DJI RC-N3	11
Príprava okuliarov DJI N3 a DJI RC Motion 3	12
Napájanie okuliarov	12
Nosenie okuliarov	13
Príprava DJI RC Motion 3	14
Aktivácia	14
Aktualizácia firmvéru	15
Príprava Digitálny vysielateľ/prijímač DJI Neo 2	15
1.2 Prehľad	17
Lietadlo	17
Diaľkový ovládač DJI RC-N3	17
Okuliare DJI N3	18
DJI RC Motion 3	19
2 Bezpečnosť letu	21
2.1 Obmedzenia letov	21
Systém GEO (Geospatial Environment Online)	21
Letové limity	21
Obmedzenia letovej výšky a vzdialenosti letu	21
Zóny GEO	23
Odblokovanie zón GEO	23
2.2 Požiadavky na letové prostredie	24
2.3 Zodpovedné používanie lietadla	25
2.4 Predletový kontrolný zoznam	26
3 Letová prevádzka	28
3.1 Ovládanie dlaňou	28
Upozornenie	28
Prepnúť režimy a upraviť nastavenia	30
Vzlet z dlane a funkcia Smart Snaps	31

	Gesture Control (Ovládanie gestami)	32
	Návrat späť k dlani	34
3.2	Ovládanie mobilnej aplikácie	36
	Upozornenie	36
	Pripájanie DJI Neo 2	37
	Hlasové ovládanie	37
	Ovládanie hodinikami	38
3.3	Diaľkové ovládanie (RC Control)	38
	Automatický vzlet	38
	Automatické pristátie	38
	Spustenie/zastavenie motora	39
	Spustenie motorov	39
	Zastavenie motorov	39
	Zastavenie motorov počas letu	40
	Ovládanie lietadla	40
	Postupy vzletu/pristávania	41
	Inteligentné letové režimy	42
	FocusTrack (Sústredené sledovanie)	42
	QuickShots (Rýchle snímky)	45
	Cruise Control (Tempomat)	46
	Záznam zvuku aplikáciou	46
3.4	Funkcia ovládania pohybu Immersive Motion Control	47
	Základný let	47
	Vzlietnutie, brzdenie a pristátie	49
	Lietanie dopredu a dozadu	49
	Nastavenie orientácie lietadla	50
	Stúpanie alebo klesanie lietadla pod uhlom	51
	Ovládanie stabilizátora a kamery	52
	Sledovanie pohybu hlavy	52
	Režim Easy ACRO	53
	Kížanie	55
	Otočenie o 180° počas letu	55
	Salto	55
3.5	Návrhy a tipy na záznam videa	56
4	Lietadlo	58
4.1	Režimy letu	58
4.2	Indikátor stavu lietadla	59
4.3	Funkcia Return to Home (Návrat domov)	60
	Upozornenie	61
	Advanced RTH (Rozšírené možnosti návratu domov)	63
	Metóda spustenia	63

	Postup v režime RTH (Návrat domov)	64
	Nastavenia režimu RTH (Návrat domov)	65
	Landing Protection (Ochrana pristátia)	67
4.4	Snímací systém	68
	Upozornenie	69
4.5	Pokročilé asistenčné systémy pre pilotov	71
	Upozornenie	71
	Landing Protection (Ochrana pristátia)	72
4.6	Vrtule a chrániče vrtule	72
	Odstránenie a inštalácia	72
	Upozornenie	76
4.7	Inteligentná letová batéria	78
	Upozornenie	78
	Inštalovanie a vyberanie batérie	79
	Používanie batérie	79
	Nabíjanie batérie	80
	Používanie nabíjačky	81
	Používanie nabíjacieho rozbočovača	81
	Mechanizmy ochrany batérie	84
4.8	Stabilizátor a kamera	84
	Upozornenie o stabilizátore	84
	Uhol stabilizátora	85
	Prevádzkové režimy stabilizátora	85
	Upozornenie o kamere	86
4.9	Ukladanie a exportovanie fotografií a videí	86
	Ukladanie	86
	Exportovanie	86
4.10	QuickTransfer (Rýchly prenos)	87
5	DJI RC-N3	89
5.1	Prevádzka	89
	Zapnutie/vypnutie	89
	Nabíjanie batérie	89
	Ovládanie stabilizátora a kamery	89
	Prepínač letového režimu	90
	Tlačidlo prerušenia letu/návratu domov (RTH)	90
	Prispôsobiteľné tlačidlo	90
5.2	LEDy úrovne nabitia batérie	91
5.3	Výstraha diaľkového ovládača	91
5.4	Optimálna prenosová zóna	91
5.5	Prepojenie diaľkového ovládača	92

6	Príloha	94
6.1	Špecifikácie	94
6.2	Kompatibilita	94
6.3	Aktualizácia firmvéru	94
6.4	Flight Recorder (Záznamník letov)	95
6.5	Poletový kontrolný zoznam	95
6.6	Pokyny na údržbu	96
6.7	Postupy riešenia problémov	96
6.8	Riziká a varovania	97
6.9	Likvidácia	97
6.10	Certifikácia C0	98
	Varovania diaľkového ovládača	99
	Oznámenie EASA	99
	Pôvodné pokyny	99
6.11	Informácie o popredajných službách	100

Profil výrobku

1 Profil výrobku

1.1 Prvé použitie

Kliknutím na prepojenie alebo naskenovaním kódu QR sa spustí inštruktážne video.



<https://www.dji.com/neo-2/video>

Príprava lietadla

Odstráňte z kamery ochranný kryt stabilizátora.

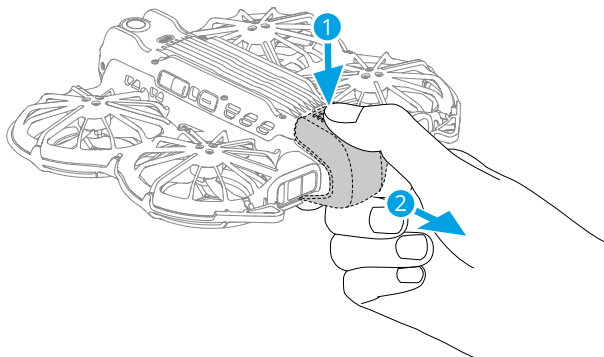

Stlačte a potom stlačte a podržte tlačidlo napájania, aby ste zapli DJI Neo 2.

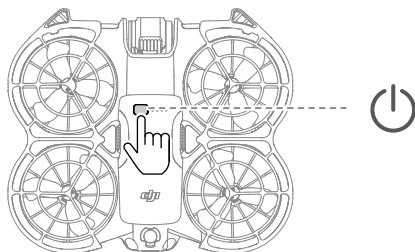

- ⚠ • Na nabíjanie inteligentnej letovej batérie sa odporúča používať nabíjačku DJI. Podrobnosti nájdete na oficiálnej webovej lokalite DJI.
- Pred zapnutím lietadla skontrolujte, že je odstránený ochranný kryt stabilizátora. V opačnom prípade to môže znemožniť funkciu autodiagnostiky lietadla.
- Keď sa lietadlo nepoužíva, odporúča sa nasadiť ochranný kryt stabilizátora.

Príprava DJI RC-N3

1. Riadiace páky vyberte z úložných vybraní a nasadte ich na diaľkový ovládač.
2. Vytiahnite držiak mobilného zariadenia. Vyberte vhodný kábel diaľkového ovládača podľa typu portu mobilného zariadenia (štandardne je pripojený kábel s konektorom USB-C). Mobilné zariadenie vložte do držiaka a potom pripojte koniec kábla bez loga diaľkového ovládača k mobilnému zariadeniu. Skontrolujte bezpečné umiestnenie vášho mobilného zariadenia.

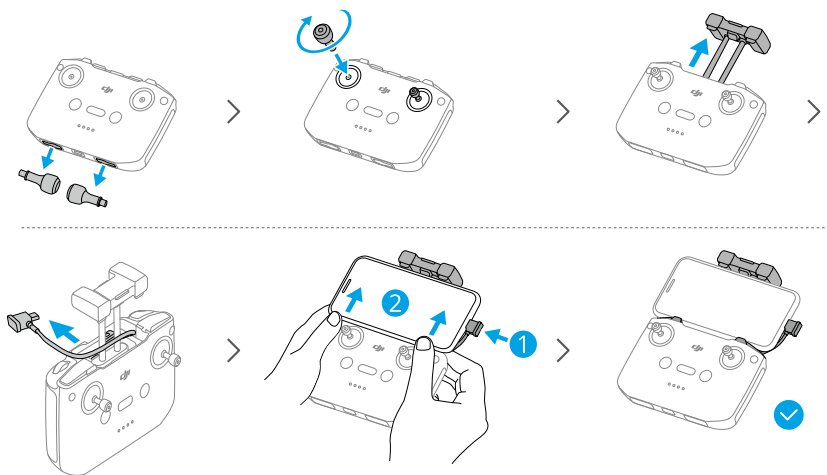

- ⚠ • Ak sa pri používaní mobilného zariadenia so systémom Android zobrazí výzva na pripojenie USB, vyberte možnosť iba nabíjanie. Iné možnosti môžu spôsobiť zlyhanie pripojenia.
- Nastavte držiak mobilného zariadenia a skontrolujte, že vaše mobilné zariadenie je pevne zaistené.

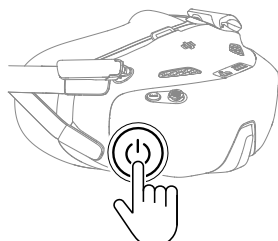

Príprava okuliarov DJI N3 a DJI RC Motion 3

Napájanie okuliarov



Jedným stlačením tlačidla napájania skontrolujte aktuálnu úroveň nabitia batérie.



Stlačte tlačidlo a potom ho stlačte a podržte na dve sekundy, aby ste zapli alebo vypli napájanie okuliarov.

Vzor blikania	Úroveň nabitia batérie
 — Neprerušovaná zelená	40 – 100 %
 — Neprerušovaná žltá	11 – 39 %
 — Neprerušovaná červená	1 – 10 %

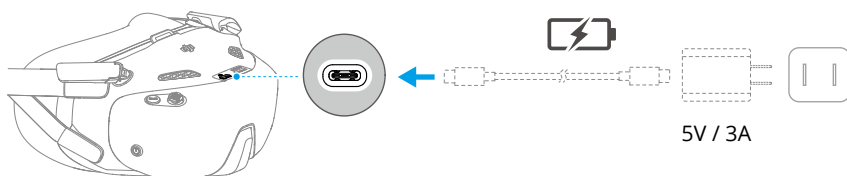
Ak je úroveň nabitia batérie nízka, odporúča sa nabiť zariadenie nabíjačkou USB.



Dolu uvedená tabuľka ilustruje úroveň nabitia batérie počas nabíjania:

Vzor blikania	Úroveň nabitia batérie
 — Blikanie na žltá	1 – 39 %
 — Blikanie na zeleno	40 – 99 %
 — Neprerušovaná zelená	100 %

- ⚠ • Používanie okuliarov nespĺňa požiadavku priameho vizuálneho kontaktu (VLOS). Niektoré krajiny alebo regióny vyžadujú počas letu vizuálneho pozorovateľa ako pomocníka. Pri používaní okuliarov dbajte na dodržiavanie miestnych zákonov a predpisov.

Nosenie okuliarov

- ⚠ • Keď okuliare nepoužívate, zložte antény, aby nedošlo k ich poškodeniu.
- NETRHAJTE ani NEPOŠKRIABTE ostrými predmetmi penovú výplň, mäkkú časť priečinka batérie ani iné komponenty.
- Napájací kábel nie je odnímateľný. NEŤAHAJTE napájací kábel silou, aby nedošlo k jeho poškodeniu.

1. Rozložte antény.

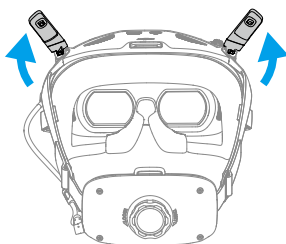

2. Po zapnutí zariadení si nasadte okuliare.

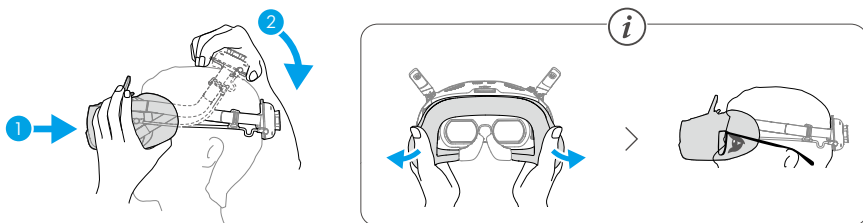

3. Otočením gombíka nastavenia čelenky na priečniku batérie upravte dĺžku čelenky.



Príprava DJI RC Motion 3

Jedným stlačením tlačidla napájania skontrolujte aktuálnu úroveň nabitia batérie. Ak je úroveň nabitia batérie príliš nízka, pred použitím ju nabite.

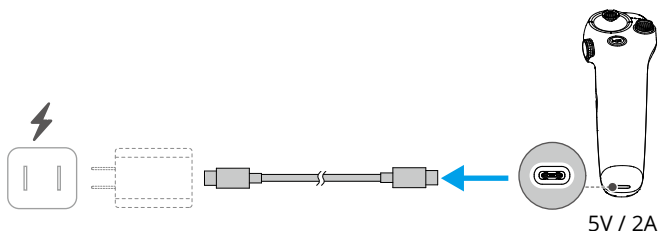

Aktivácia

Pred prvým použitím sa výrobok musí aktivovať použitím aplikácie DJI Fly. Na aktiváciu sa vyžaduje pripojenie na internet. Spôsob aktivácie sa líši v závislosti od zakúpeného kompletu výrobku. Aktiváciu výrobku vykonajte podľa príslušných pokynov.

DJI Neo 2

Stlačte a potom stlačte a podržte tlačidlo napájania, aby ste zapli DJI Neo 2. Ťknite na **Connection Guide** v pravom dolnom rohu domovskej obrazovky na DJI Fly, vyberte model zariadenia a potom podľa pokynov na obrazovke dokončite pripojenie a aktiváciu.

Kombinácia Fly More

Stlačte a potom stlačte a podržte tlačidlo napájania, aby ste zapli napájanie lietadla resp. diaľkového ovládača. Uistite sa, že smartfón je pripojený k diaľkovému ovládaču, potom podľa pokynov na obrazovke aktivujte lietadlo použitím DJI Fly.

Pri pripájaní lietadla k aplikácii a aktivácii lietadla môžete postupovať aj podľa postupu aktivácie DJI Neo 2 z predchádzajúcej časti. Po dokončení sa lietadlo môže používať s diaľkovým ovládačom.

Kombinácia Motion Fly More

Raz stlačte tlačidlo vypínača, potom ho stlačte a podržte dve sekundy, čím sa zapne alebo vypne napájanie lietadla, okuliarov a ovládača pohybu. Pripojte okuliare k mobilnému zariadeniu vhodným dátovým káblom. Na mobilnom zariadení spustíte aplikáciu DJI Fly postupujte podľa pokynov na aktiváciu zariadení DJI. Ak sa vám nepodarí pripojiť mobilné zariadenie, postupujte podľa pokynov v okuliaroch.

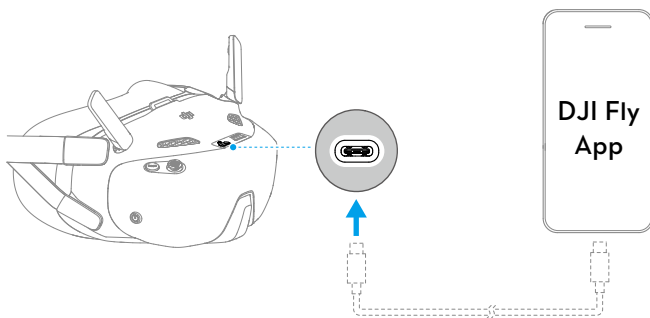

Aktualizácia firmvéru

Keď je k dispozícii aktualizácia firmvéru, na DJI Fly sa zobrazí výzva. Aktualizujte firmvér vždy, keď sa zobrazí výzva. V opačnom prípade nemusia byť niektoré funkcie k dispozícii.

Príprava Digitálny vysielač/prijímač DJI Neo 2

- ☛ • Pred použitím diaľkového ovládača alebo ovládača pohybu skontrolujte, že Digitálny vysielač/prijímač DJI Neo 2 je pevne nainštalovaný na lietadle.
- Zariadenia zakúpené ako súprava sú vopred prepojené a pripravené na použitie po zapnutí. V opačnom prípade zariadenia prepojte postupom podľa nasledujúcich krokov.



Kliknutím na prepojenie alebo naskenovaním kódu QR sa spustí inštruktážne video.



<https://www.dji.com/neo-2/video>

Inštalácia

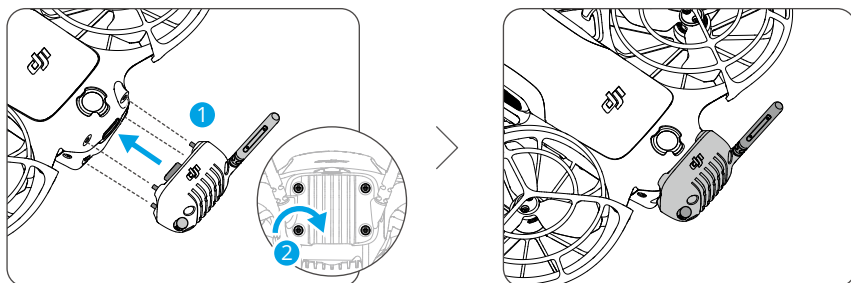

-
- ⚠️ • Použite skrutkovač dodaný v balení lietadla na odstránenie a montáž skrutiek. Použitie nevhodných skrutkovačov môže poškodiť skrutky.
 - Tento produkt nepodporuje výmenu za chodu. Pred zapnutím lietadla sa uistite, že je vysielateľ/prijímač bezpečne nainštalovaný.
 - Aby ste predišli deformácii, nepôsobte na anténu vonkajšou silou.
 - Skontrolujte, aby ste mali istotu, že skrutky na vysieláči/prijímači sú dotiahnuté po každých 30 hodinách letu (približne 60 letov).
-
- 💡 • Po inštalácii možno lietadlo nabíjať alebo pripojiť k počítaču priamo cez port USB-C vysieláča/prijímača bez demontáže.
-

Prepojenie

1. Zapnite napájanie lietadla a počkajte na dokončenie autodiagnostiky systému.
2. V smartfóne povoľte Bluetooth, Wi-Fi a lokalizačné služby.
3. Ťknite na **Sprivodcu pripojením** v pravom dolnom rohu domovskej obrazovky v aplikácii DJI Fly, vyberte model lietadla, zvolte spôsob pripojenia a potom postupujte podľa pokynov na obrazovke na dokončenie prepojenia s lietadlom.

-
- 💡 • Ak sa lietadlu nepodarí nadviazať spojenie, uistite sa, že sú skrutky pevne utiahnuté, a potom lietadlo reštartujte.
-

1.2 Prehľad

Lietadlo

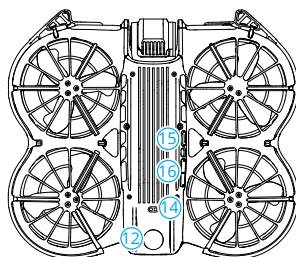
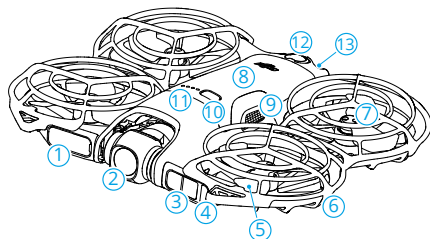

- | | |
|--|---|
| 1. Obrazovka | 10. Tlačidlo napájania |
| 2. Stabilizátor a kamera | 11. Diódy LED úrovne batérie |
| 3. LiDAR mieriaci dopredu ^[1] | 12. Všesmerový monokulárny vizuálny systém ^[2] |
| 4. Indikátor stavu | 13. Port USB-C |
| 5. Vrtule | 14. Infračervený snímací systém obrátený nadol |
| 6. Chránič vrtule | 15. Tlačidlo Vzlet |
| 7. Motory | 16. Tlačidlo Vybrať |
| 8. Inteligentná letová batéria | |
| 9. Spona batérie | |

[1] LiDAR mieraci dopredu spĺňa požiadavky na bezpečnosť laserových výrobkov triedy 1 pre ľudské oko.

[2] Všesmerový monokulárny vizuálny systém dokáže rozpoznať prekážky v horizontálnych smeroch a nad nimi.

Diaľkový ovládač DJI RC-N3

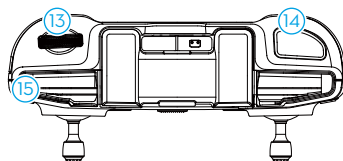
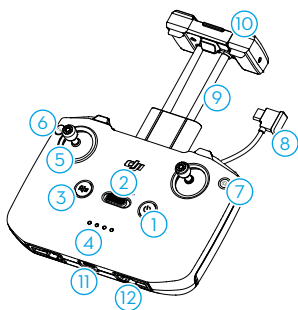

- | | |
|--|---|
| 1. Tlačidlo napájania | 9. Držiak mobilného zariadenia |
| 2. Prepínač letového režimu | 10. Antény |
| 3. Tlačidlo Prerušenie letu/RTH | 11. Port USB-C |
| 4. LEDy úrovne nabitia batérie | 12. Vybrania na uloženie riadiacej páky |
| 5. Riadiace páky | 13. Ciferník kardanového závesu |
| 6. Prispôsobiteľné tlačidlo ^[1] | 14. Tlačidlo uzávierka/záznam |
| 7. Tlačidlo Foto/Video | 15. Vybranie pre mobilné zariadenie |
| 8. Kábel diaľkového ovládača | |

[1] Pri zobrazovaní a nastavovaní funkcie tlačidla prejdite do náhľadu z kamery na DJI Fly a ťuknite na *** > Control (Ovládanie) > Button Customization (Prispôsobiteľné tlačidlo).

Okuliare DJI N3

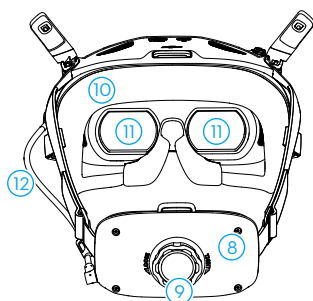
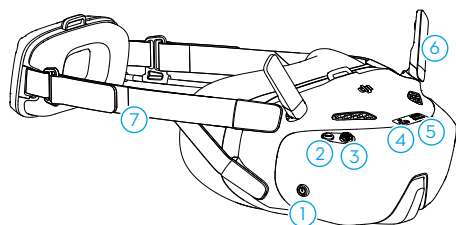

- | | |
|--------------------------|------------------------------|
| 1. Tlačidlo napájania | 7. Čelenka |
| 2. Tlačidlo návratu | 8. Priečinok batérie |
| 3. Tlačidlo 5D | 9. Gombík nastavenia čelenky |
| 4. Port USB-C | 10. Penová výplň |
| 5. Zásuvka karty microSD | 11. Objektív |
| 6. Antény | 12. Napájací kábel |



- Keď sú okuliare pripojené k smartfónu alebo počítaču a keď zariadenia po pripojení nereagujú, prejdite do ponuky okuliarov a vyberte **Settings (Nastavenia) > About (Informácie)** a prejdite do režimu káblového pripojenia OTG. Ak zariadenia po pripojení stále nereagujú, použite iný dátový kábel a skúste to znova.

DJI RC Motion 3

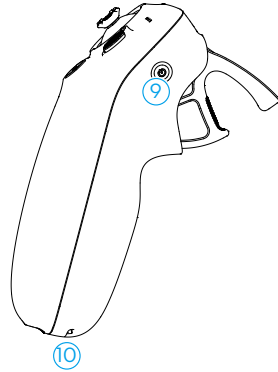
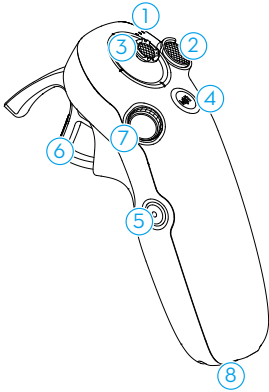

1. Diódy LED úrovne batérie
2. Tlačidlo uzamknutia
3. Pákový ovládač
4. Tlačidlo Režim
5. Tlačidlo Uzávierka/Záznam
6. Akcelerátor
7. Kruhový ovládač
8. Port USB-C
9. Tlačidlo napájania
10. Otvor na šnúrku

Bezpečnost letu

2 Bezpečnosť letu

Po dokončení predletovej prípravy sa odporúča natréňovať ti letové zručnosti a precvičiť bezpečné lietanie. Vyberte si vhodnú oblasť na let na základe nasledujúcich požiadaviek a obmedzení. Pri lietaní prísne dodržiavajte miestne zákony a predpisy. Pred letom si prečítajte *Bezpečnostné pokyny*, aby ste zaistili bezpečné používanie výrobku.

2.1 Obmedzenia letov

System GEO (Geospatial Environment Online)

System DJI Geospatial Environment Online (GEO) je globálny informačný systém, ktorý v reálnom čase poskytuje informácie o bezpečnosti letu a aktualizácie obmedzení a znemožňuje lietanu bezpilotných lietadiel v obmedzenom leteckom priestore. Za výnimočných okolností môžu byť zakázané priestory odomknuté, aby sa lety umožnili. Najprv si však musíte podať žiadosť o odomknutie v závislosti od aktuálnej úrovne obmedzenia v plánovanej letovej oblasti. System GEO nemusí byť plne v súlade s miestnymi zákonmi a predpismi. Za bezpečnosť letu ste zodpovední sami a pred požiadanim o odblokovanie zakázanej oblasti musíte znova prekonzultovať s miestnymi orgánmi príslušné právne a regulačné požiadavky. Viac informácií o systéme GEO nájdete na adrese <https://fly-safe.dji.com>.

Letové limity

Z bezpečnostných dôvodov sú predvolene povolené letové obmedzenia, čo vám pomôže bezpečne prevádzkovať lietadlo. Môžete nastaviť letové limity pre výšku a vzdialenosť. Limity nadmorskej výšky, limity vzdialenosti a zóny GEO fungujú súbežne na riadenie bezpečnosti letu, ak je k dispozícii globálny navigačný satelitný systém (GNSS). Keď nie je k dispozícii GNSS, obmedziť sa dá len nadmorská výška.

Obmedzenia letovej výšky a vzdialenosti letu

Maximálna výška obmedzuje letovú výšku lietadla, zatiaľ čo maximálna vzdialenosť obmedzuje polomer letu okolo domovského bodu lietadla. V aplikácii DJI Fly možno tieto limity zmeniť na zvýšenie bezpečnosti letu.



- Pri použití ovládania dľaňou a mobilnou aplikáciou je maximálna letová výška 60 m a maximálna vzdialenosť letu nie je obmedzená. Tieto limity nie je možné zmeniť v aplikácii DJI Fly. Nasledujúce informácie sú vhodné pri používaní lietadla so zariadeniami diaľkového ovládania.

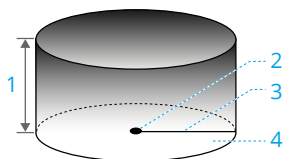

1. Maximálna výška
2. Domovský bod (horizontálna poloha)
3. Maximálna vzdialenosť
4. Výška lietadla pri vzlete

Silný signál GNSS

	Obmedzenia letov	Výzva v aplikácii DJI Fly
Maximálna výška	Nadmorská výška lietadla nesmie prekročiť hodnotu nastavenú v DJI Fly.	Bola dosiahnutá maximálna leto-vá výška.
Maximálna vzdialenosť	Priama vzdialenosť od lietadla k domovskému bodu nesmie prekročiť maximálnu vzdialenosť letu nastavenú v DJI Fly.	Bola dosiahnutá maximálna vzdialenosť letu.

Slabý signál GNSS

	Obmedzenia letov	Výzva v aplikácii DJI Fly
Maximálna výška	<ul style="list-style-type: none"> • Letová výška je obmedzená na 30 m nad miestom vzletu, ak je osvetlenie dostatočné. • Letová výška je obmedzená na 2 m nad zemou, ak osvetlenie nie je dostatočné a infračervený snímací systém smerujúci nadol je funkčný. • Letová výška sa obmedzuje na 30 m nad miestom vzletu, ak osvetlenie nie je dostatočné a infračervený snímací systém smerujúci nadol je nefunkčný. 	Bola dosiahnutá maximálna leto-vá výška.
Maximálna vzdialenosť	Bez limitu	

- ⚠ • Pri každom zapnutí lietadla sa automaticky zruší limit výšky, pokiaľ bude signál GNSS silný (intenzita signálu GNSS ≥ 2), a limit sa neuplatní ani v prípade, že signál GNSS následne zoslabne.

- Ak lietadlo z dôvodu zotrvačnosti vyletí z nastaveného letového rozsahu, môžete ho naďalej ovládať, ale nemôžete s ním odletieť ďalej.

Zóny GEO

Systém DJI GEO označuje bezpečné letové miesta, poskytuje úrovne rizika a bezpečnostné upozornenia jednotlivým letom a ponúka informácie o obmedzenom vzdušnom priestore. Všetky obmedzené letové priestory sa označujú ako GEO zóny, ktoré sa ďalej delia na zóny s obmedzením, autorizačné zóny, výstražné zóny, zóny so zvýšenou výstrahou a zóny nadmorskej výšky. Tieto informácie si na DJI Fly môžete prezerat v reálnom čase. Zóny GEO sú špecifické letové oblasti, medzi ktoré patria okrem iného letiská, miesta konania veľkých podujatí, miesta výskytu mimoriadnych udalostí (napríklad lesných požiarov), jadrové elektrárne, väznice, vládne objekty a vojenské zariadenia. Systém GEO štandardne obmedzuje vzlety a lety v zónach, ktoré by mohli spôsobovať bezpečnostné problémy. Mapa zón GEO, ktorá obsahuje komplexné informácie o zónach GEO na celom svete, je k dispozícii na oficiálnom webovom sídle spoločnosti DJI: <https://fly-safe.dji.com/nfz/nfz-query>.

Odblokovanie zón GEO

Samočinné odomknutie je určené na odomknutie autorizačných zón. Ak chcete zrealizovať samočinné odomknutie, musíte odoslať žiadosť o odomknutie cez webové sídlo spoločnosti DJI FlySafe na adrese <https://fly-safe.dji.com>. Po schválení žiadosti o odomknutie môžete synchronizovať licenciu na odomknutie z aplikácie DJI Fly. Zónu môžete odomknúť aj tak, že lietadlo spustíte alebo vletíte priamo do schválenej autorizačnej zóny a podľa pokynov na DJI Fly zónu odomknete.

Individuálne odomykanie je prispôsobené používateľom so špeciálnymi požiadavkami. Určuje používateľom definované individuálne letové oblasti a poskytuje dokumenty s letovými povoleniami špecifické pre potreby rôznych používateľov. Táto možnosť odomknutia je k dispozícii vo všetkých krajinách a regiónoch a možno o ňu požiadať cez webové sídlo spoločnosti DJI FlySafe na adrese <https://fly-safe.dji.com>.



- V záujme zaistenia bezpečnosti letu nebude môcť lietadlo po vstupe do odomknutej zóny vyletieť z nej. Ak sa bod návratu nachádza mimo odomknutej zóny, lietadlo sa nebude môcť vrátiť domov.

2.2 Požiadavky na letové prostredie

1. NELIETAJTE za nepriaznivých poveternostných podmienok, ako je silný vietor, sneh, dážď a hmla.
2. Lietajte na otvorených priestranstvách. Vysoké budovy a veľké kovové konštrukcie môžu znižovať presnosť palubného kompasu a systému GNSS. Pri používaní lietadla so zariadením na diaľkové ovládanie po vzlietnutí skontrolujte, že pred pokračovaním v lete ste upozornení výzvou „Home Point is updated“ (Domovský bod je aktualizovaný). Ak lietadlo vzlietlo v blízkosti budov, presnosť domovského bodu sa nedá zaručiť. V tomto prípade venujte zvýšenú pozornosť aktuálnej polohe lietadla pri automatickom RTH. Keď sa lietadlo nachádza v blízkosti domovského bodu, odporúča sa zrušiť automatický RTH a ovládať lietadlo manuálne, aby pristálo na vhodnom mieste.
3. S lietadlom lietajte v rámci vizuálnej viditeľnosti (VLOS). Vyhybajte sa horám a stromom, ktoré blokujú signál GNSS. Každý let za hranicou vizuálnej viditeľnosti (BVLOS) sa môže uskutočniť len ak výkonnosť lietadla, znalosti a zručnosti pilota a manažment prevádzkovej bezpečnosti spĺňajú požiadavky miestnych predpisov pre BVLOS. Vyhybajte sa prekážkam, davu ľudí, stromom a vodným plochám (odporúča sa udržiavať vzdialenosť od vody aspoň 1 m). Z bezpečnostných dôvodov NELIETAJTE s lietadlom v blízkosti letísk, diaľnic, železničných staníc, železničných tratí, centier miest alebo iných citlivých oblastí, pokiaľ ste nezískali akékoľvek povolenie alebo súhlas podľa miestnych predpisov.
4. Pri slabom signále GNSS lietajte s lietadlom v prostredí s dobrým osvetlením a viditeľnosťou. Za zlých svetelných podmienok nemusí vizuálny systém fungovať správne. S lietadlom lietajte len cez deň.
5. Rušenie minimalizujte tak, že sa budete vyhýbať oblastiam s vysokou úrovňou elektromagnetizmu, ako sú miesta v blízkosti elektrických vedení, základňových staníc, transformačných staníc a vysielacích veží.
6. Pri lietaní vo výške 2 km (6 560 stôp) alebo viac nad morom buďte opatrní, pretože výkon batérie a lietadla môže byť znížený. NELIETAJTE nad stanovenú letovú výšku.
7. Brzdňá dráha lietadla závisí od letovej výšky. Čím väčšia je letová výška, tým dlhšia je brzdňá dráha. Na zaistenie bezpečnosti letu vo veľkých výškach by ste si mali vyhradit primeranú brzdňú dráhu.
8. Systém GNSS v lietadle sa nedá používať v polárnych oblastiach. Namiesto toho používajte vizuálny systém.
9. NEVZLIETAJTE z pohybujúcich sa objektov, ako sú autá, lode a lietadlá.
10. NEVZLIETAJTE z jednofarebných povrchov ani z povrchov so silnými odrazmi, napríklad zo strechy auta.
11. Pri vzlete v púšti alebo na pláži buďte opatrní, aby sa do lietadla nedostal piesok.

12. Lietadlo NEPREVÁDZKUJTE v prostredí s rizikom požiaru alebo výbuchu.
13. Používajte lietadlo a súvisiace zariadenia v suchom prostredí.
14. NEPOUŽÍVAJTE lietadlo a súvisiace zariadenia v nasledujúcich prostrediach: na miestach nehôd, požiarov, výbuchov, povodní, cunami, lavín, zosuvov pôdy, zemetrasení, v oblastiach s prachom alebo piesočnými búrkami. Počas prevádzky dbajte na to, aby ste sa vyhli kontaktu so slanou hmlou a plesňami.
15. Lietadlo NEPREVÁDZKUJTE v blízkosti krídel vtákov.

2.3 Zodpovedné používanie lietadla

Aby ste predišli vážnym zraneniam a škodám na majetku, dodržiavajte tieto pravidlá:

1. Uistite sa, že NIE ste pod vplyvom anestézie, alkoholu ani liekov a drog, ani že netrpíte závratmi, únavou, nevoľnosťou alebo inými stavmi, ktoré by mohli zhoršiť schopnosť bezpečne ovládať lietadlo.
2. Po pristátí najprv vypnite lietadlo a potom vypnite diaľkový ovládač.
3. NESMIETE púšťať, spúšťať, vystreľovať ani inak presúvať žiadne nebezpečné bremená na budovy, osoby alebo zvieratá, čo by mohlo spôsobiť zranenie osôb alebo škody na majetku.
4. NEPOUŽÍVAJTE lietadlo, ktoré sa náhodne poškodilo, havarovalo alebo nie je v dobrom stave.
5. Presvedčte sa, že ste dostatočne zaškolení a máte plány na mimoriadne situácie na prípad núdze alebo incidentu.
6. Skontrolujte, že máte letový plán. NELIETAJTE s lietadlom bezohľadne.
7. Pri používaní fotoaparátu rešpektujte súkromie ostatných. Dbajte na dodržiavanie miestnych zákonov o ochrane osobných údajov, predpisov a morálnych noriem.
8. NEPOUŽÍVAJTE tento výrobok na iné ako všeobecné osobné použitie.
9. NEPOUŽÍVAJTE ho na nezákonné alebo nevhodné účely, ako je špionáž, vojenské operácie alebo neoprávnené vyšetrovanie.
10. Tento výrobok NEPOUŽÍVAJTE na ohováranie, zneužívanie, obťažovanie, prenasledovanie, vyhrážanie alebo iné porušovanie zákonných práv, ako je právo na ochranu súkromia a publicity iných osôb.
11. NEVSTUPUJTE na súkromný majetok iných osôb.

2.4 Predletový kontrolný zoznam

1. Odstráňte z kamery ochranný kryt stabilizátora.
2. Skontrolujte, že inteligentná letová batéria, vrtule a chrániče vrtúl sú správne namontované a pevne zaistené.
3. Skontrolujte, či diaľkový ovládač, mobilné zariadenie a inteligentná letová batéria sú plne nabité.
4. Skontrolujte, že stabilizátor a kamera fungujú normálne.
5. Skontrolujte, že motorom nič nebráni a že fungujú normálne.
6. Skontrolujte, že všetky objektívy a snímače kamery sú čisté.
7. Uistite sa, že Digitálny vysielateľ/prijímač DJI Neo 2 je bezpečne nainštalovaný na lietadle pred použitím diaľkového ovládania alebo ovládača pohybu.
8. Pri používaní režimu ovládania dlaňou skontrolujte, že sa DJI Neo 2 predtým pripojil k DJI Fly v smartfóne po sieti Wi-Fi a že aplikácia funguje správne.
Pri používaní diaľkového ovládača sa uistite, že diaľkový ovládač a DJI Fly sú úspešne pripojené k lietadlu.
9. Uistite sa, že akcia vyhýbania sa prekážkam v DJI Fly alebo v okuliaroch (ak sa používajú) je nastavená, a že sú správne nastavené hodnoty **Max Altitude (Maximálna letová výška)**, **Max Distance (Maximálna vzdialenosť)** a **Auto RTH Altitude (Automatická výška RTH)** podľa platných zákonov a predpisov.
10. **NEINŠTALUJTE** necertifikované príslušenstvo ani externé zariadenia, pretože to môže viesť k poškodeniu produktu alebo bezpečnostným rizikám.

Letová prevádzka

3 Letová prevádzka

Lietadlo podporuje viacero spôsobov ovládania pre rôzne scenáre, aby vyhovelo vašim potrebám. Pred letom skontrolujte, že ste sa oboznámili s upozoreniami a s použitím každej metódy ovládania.

-
- ⚠ • **NEDOTÝKAJTE** sa lietadla počas letu. V opačnom prípade môže dôjsť k posunu DJI Neo 2 a kolízii.
 - **NELIETAJTE** s lietadlom ihneď po kolízii alebo bolo silnom náraze alebo zatrasení. Lietadlo nemusí byť schopné stabilne lietať.
-

3.1 Ovládanie dlaňou



Kliknutím na prepojenie alebo naskenovaním kódu QR spustíte inštruktážne video.



<https://www.dji.com/neo-2/video>

Režim ovládania dlaňou podporuje vzlet z dlane a pristátie na dlani. Na dosiahnutie viacerých záberov Smart Snap môžete použiť tlačidlá na DJI Neo 2. DJI Neo 2 bude automaticky lietať a nahrávať po potvrdení objektu. Môžete sa pripojiť k aplikácii DJI Fly cez sieť Wi-Fi a nastaviť parametre pre každý režim. Ako príklad sa používajú predvolené nastavenia.

Upozornenie

-
- ☀ • Pred použitím režimu ovládania dlaňou vypnite zariadenia diaľkového ovládania a okuliare pripojené k lietadlu.
 - ⚠ • Skontrolujte, že letové prostredie spĺňa letové požiadavky a že môžete ovládať a zachrániť DJI Neo 2 vždy, keď sa vyskytne problém alebo v núdzovej situácii. Za situácií, keď spoločnosť DJI nedokáže analyzovať príčinu incidentu, spoločnosť DJI možno nebude môcť poskytnúť záručný a iný popredajný servis.
 - Pred použitím režimu ovládania dlaňou skontrolujte, že sa lietadlo predtým pripojilo k DJI Fly na vašom smartfóne cez sieť Wi-Fi. Ak sa pri používaní režimu

ovládania dlaňou bez aplikácie vyskytne porucha lietadla počas letu, môžete sa rozhodnúť pripojiť ho k aplikácii DJI Fly cez sieť Wi-Fi a ovládať ho manuálne, aby ste predišli nehode. Ak sa váš smartfón nemôže pripojiť k lietadlu (napríklad z dôvodu odpojenia od siete Wi-Fi), na ovládanie zapnite diaľkový ovládač, ktorý bol spárovaný s lietadlom.

- Skontrolujte, že lietate v otvorenom prostredí bez prekážok a bez rušenia signálu Wi-Fi.
- Pri používaní ovládania dlaňou je maximálna letová výška 60 m. Z bezpečnostných dôvodov udržiajte priamy vizuálny kontakt (VLOS) v kontrolovanej zóne.
- DJI Neo 2 pristane automaticky v nasledujúcich situáciách. Pozorne sledujte prevádzkové prostredie, aby ste predišli strate alebo poškodeniu v dôsledku pristátia.
 - ♦ Kritické vybitie batérie.
 - ♦ Polohovanie zlyhá a prejde do režimu nastavenia polohy.
 - ♦ deteguje kolíziu, ale nedôjde k pádu.
- Pri štarte z dlane alebo pristávaní na dlaň dodržiavajte nasledujúce pravidlá:
 - ♦ Pokiaľ je to možné, lietadlo prevádzkujte vždy v bezvetří.
 - ♦ Pri vzlete držte teleso lietadla zosponu za boky. NESIAHAJTE prstami do chráničov vrtule alebo do rozsahu otáčania vrtule, aby ste predišli zraneniu alebo poškodeniu.
 - ♦ NEVYKONÁVAJTE vzlet ani pristátie za pohybu. V opačnom prípade môže dôjsť k unášaniu a kolízii. Pri pristávaní sa môže stať, že sa nezastavia motory, ak sa vaša ruka pohybuje.
 - ♦ NEHÁDŽTE lietadlo počas vzletu.
 - ♦ NEPOKÚŠAJTE sa uchopiť lietadlo počas jeho letu.
 - ♦ Ak chcete pristáť na dlani, podložte ruku priamo pod lietadlo, aby ste predišli jeho pádu po pristátí.
 - ♦ Vzlietajte v prostredí s dostatočným osvetlením a s bohato štruktúrovaným povrchom. NELIETAJTE do prostredia s výraznými rozdielmi osvetlenia oproti aktuálnej polohe.
 - ♦ Ak sa lietadlu nepodarí vykonať vzlet z dlane alebo pristátie do dlane, postupujte podľa hlasovej výzvy lietadla na riešenie problémov alebo sa pripojte k aplikácii DJI Fly, kde získate podrobné informácie. Hlasová výzva podporuje angličtinu alebo mandarínčinu podľa nastavenia jazyka aplikácie pri poslednom pripojení. Iné jazyky nie sú podporované.

Prepnúť režimy a upraviť nastavenia

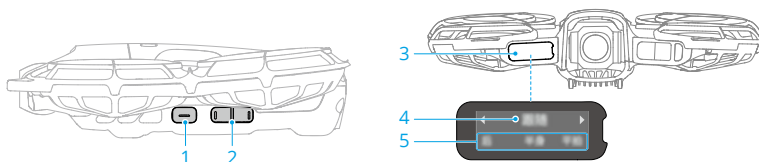

1. Tlačidlo Vzlet
2. Tlačidlo Vybrať
3. Obrazovka
4. Režim Shooting (Snímanie)
5. Parametre snímania

Prepnúť režimy snímania

Po prvom zapnutí zariadenia je predvolený režim sledovania Follow. Stlačením tlačidla výberu môžete prepnúť na ďalšie režimy, ako napríklad režim vzdialenia Dronie, krúženia Circle* a ďalšie.

Po prepnutí režimu lietadlo oznámi aktuálne zvolený režim hlasovou výzvou, zatiaľ čo obrazovka zobrazí aktuálny režim a parametre.

* Viac inteligentných režimov snímania je k dispozícii pri používaní ovládania cez mobilnú aplikáciu. Aktualizujte firmvér lietadla na najnovšiu verziu, inak nemusia byť niektoré režimy snímania k dispozícii.

Nastavenie parametrov snímania

1. Stlačte a podržte tlačidlo výberu na 2 sekundy a prejdete do nastavenia parametrov. Položku, ktorá na obrazovke práve bliká, je možné upravovať.
2. Stlačte tlačidlo výberu na úpravu hodnoty.

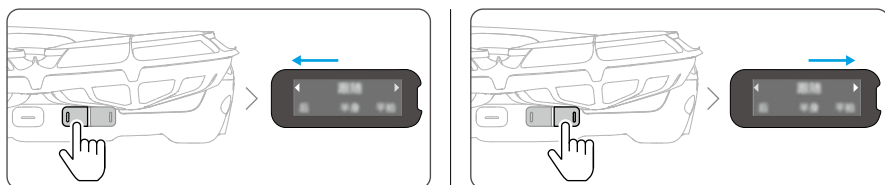

3. Stlačte a podržte tlačidlo výberu znova a prepnete na ďalšiu položku nastavenia.
4. Stlačte tlačidlo vzletu na uloženie aktuálneho nastavenia a ukončenie.

Vzlet z dlane a funkcia Smart Snaps

- ⚠️ • Pri používaní funkcie Smart Snaps dbajte na dodržiavanie miestnych zákonov a predpisov o ochrane osobných údajov.
- Funkcia Smart Snaps podporuje iba sledovanie osôb.
- Podporované sú vzlety a pristátia s ovládaním dlaňou, ovládanie mobilnou aplikáciou a ovládanie diaľkovým ovládačom. Rozdiel spočíva v tom, že pri použití ovládania diaľkovým ovládačom nie je podporovaná funkcia Smart Snaps ako pri ovládaní dlaňou a pred vzletom sa nevyžaduje potvrdenie objektu.

1. Zapnite DJI Neo 2. Nechajte ho v pokoji a počkajte na dokončenie autodiagnostiky systému.
2. Dbajte na ponechanie dostatku priestoru na manévrovanie podľa prednastavených parametrov, ako je vzdialenosť a výška. Stlačte tlačidlo výberu na výber požadovaného režimu.
3. Pri vzlete z dlane postupujte podľa nasledujúcich krokov.

1

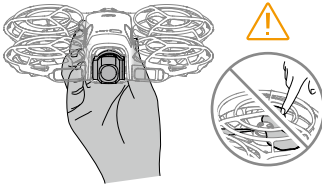

2

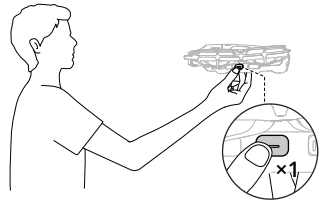

3

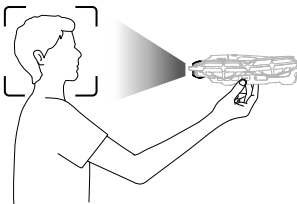

4

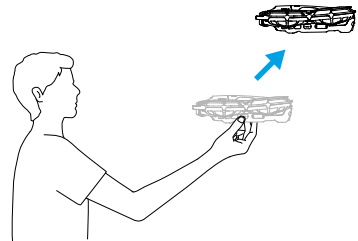

- a. Vzlet z dlane si vyžaduje potvrdenie objektu. Uchopte teleso lietadla zdola za boky, s kamerou obrátenou na objekt. Uistite sa, že vaša ruka nezakrýva kameru a že vzletu nebránia žiadne prekážky.

⚠️ • NEDÁVAJTE prsty do dosahu otáčania vrtúľ!

- b. Natiahnite ruku, nasmerujte kameru k objektu a držte ju v stabilnej polohe.

Stlačte a podržte tlačidlo vzletu. Lietadlo hlasovou výzvou oznámi zvolený režim a odpočítavanie a potom automaticky vzlietne. Vzlet zrušíte opätovným stlačením tlačidla vzletu pred koncom odpočítavania.

-
-  Ak je objekt zakrytý prekážkou alebo osvetlenie prostredia nie je vhodné, potvrdenie objektu môže zlyhať.
 - Pri použití vzletu z dlane lietadlo po vzlete preletí krátku vzdialenosť dozadu. Venujte pozornosť zadnej časti lietadla, aby ste zaistili bezpečnosť letu.
-

4. DJI Neo 2 spustí záznam alebo fotografovanie podľa zvoleného režimu a jeho vopred nastavených parametrov.
5. Pripojte DJI Neo 2 k DJI Fly, aby ste si mohli prezrieť zábery a vytvoriť krátke videá.

Gesture Control (Ovládanie gestami)

Pomocou gest upravte polohu lietadla počas režimu Spotlight a ActiveTrack.

-
-  Ovládanie gestami je v predvolenom nastavení vypnuté. Na aktiváciu ovládania gestami sa pripojte k DJI Fly a podľa návodu si túto funkciu odomknite.
 - Pred použitím ovládania gestami skontrolujte, či sú splnené všetky nasledujúce podmienky.
 - Iba aktuálne sledovaný alebo zaostrený objekt môže ovládať lietadlo.
 - Dodržujte vodorovnú vzdialenosť 2 – 5 m medzi lietadlom a vašou dlaňou.
 - Objekt musí byť v zábere kamery úplne a jasne viditeľný, bez akýchkoľvek prekážok.
 - Majte prsty vystreté a vyhnite sa noseniu hrubých rukavíc alebo palčiakov.
-

Zdvihnite dlaň smerom ku kamere. Akonáhle sa rozsvieti modrý stavový indikátor, môžete ovládať lietadlo gestami.



- Pohybujte dlaňou nahor, nadol, doľava alebo doprava a ovládajte tak smer lietadla.
- Držte obe dlane otočené smerom k lietadlu. Keď indikátor stavu dvakrát zabliká namodro, priblížte alebo oddiaľte ruky a podržte ich, aby sa lietadlo pohybovalo dopredu alebo dozadu.

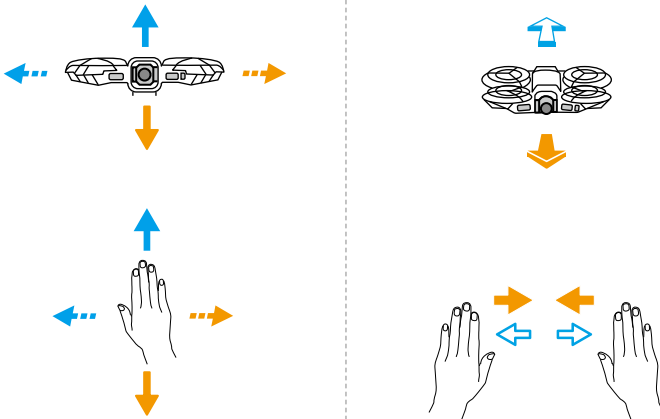

- Ak chcete ukončiť ovládanie gestami, zovrite päsť alebo spustíte ruku. Indikátor stavu sa vypne a lietadlo zostane vznášať sa na mieste. Ďalšie sledovanie bude prebiehať v upravenom smere a vzdialenosti.
- Ak chcete prepnúť sledovaný objekt, pôvodný objekt by mal zostať nehybný a ukončiť Ovládanie gestami. Nový objekt by mal stáť vedľa pôvodného objektu (vo vzdialenosti maximálne polovice dĺžky tela), natiahnuť jednu ruku s dlaňou smerujúcou k lietadlu a držať ju tak viac než 2 sekundy.

Po úspešnom prepnutí bude stavový indikátor svietiť namodro a lietadlo bude sledovať nový objekt.

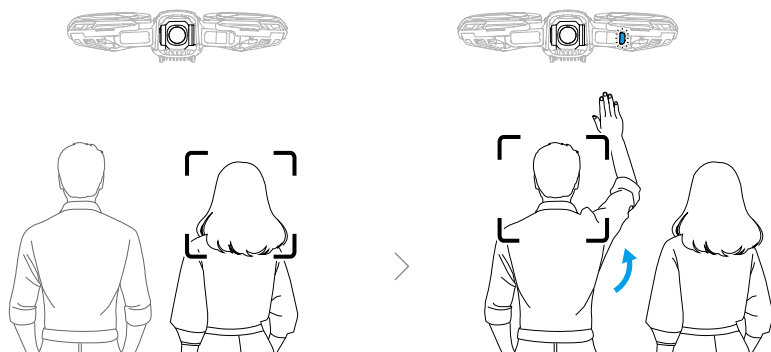

-
- ⚠ • Lietadlo sa nedokáže vyhnúť pohybujúcim sa objektom, ako sú ľudia, zvieratá alebo vozidlá. Pri používaní funkcie ovládania gestami venujte pozornosť okoliu, aby ste zaistili bezpečnosť letu.
- Funkciu ovládania gestami **NEPOUŽÍVAJTE** v oblastiach s drobnými alebo tenkými objektmi (napr. konáre stromov alebo elektrické vedenie), priehľadnými objektmi (napr. voda alebo sklo) alebo jednofarebnými povrchmi (napr. biele steny).
 - Ovládanie gestami môže zlyhať pri osvetlení, ktoré je príliš tmavé alebo príliš jasné. Používajte funkcie súvisiace s gestami v primeranom rozsahu osvetlenia (5 – 100 000 luxov).
-

Návrat späť k dlani

Uistite sa, že lietadlo sa vznáša na mieste. Postavte sa pred lietadlo s vystretou dlaňou. Uistite sa, že vaša ruka je umiestnená pod úrovňou lietadla. Majte dlaň rovnú a stabilnú so všetkými prstami úplne vystretými. Počkajte, kým sa lietadlo vráti a pristane vám na ruke.

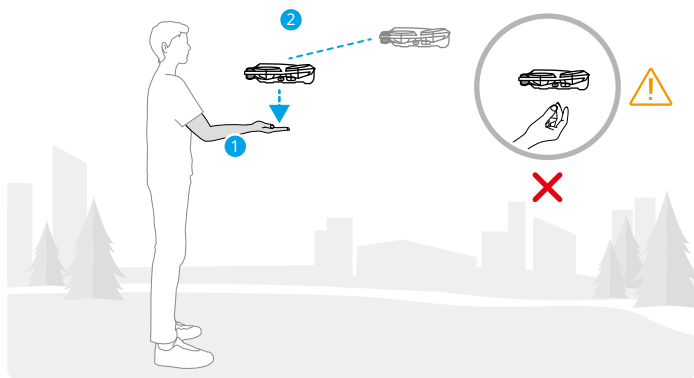

Ak je lietadlo vzdialené, najskôr sa otočte čelom k lietadlu a natiahnite jednu ruku do strany, aby ste mu dali signál na návrat. Po priblížení lietadla vystríte dlaň a počkajte, kým vám pristane na ruke.

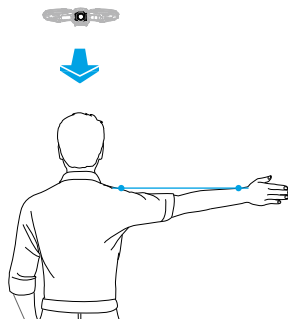

- ⚠ • Dbajte na úplné roztiahnutie prstov, aby ste predišli dotyku s vrtulami. Pri pristávaní sa **NEPOKÚŠAJTE** dotýkať bokov telesa lietadla tak, ako to robíte pri vzlete.
- Pri vykonávaní funkcie Návrat späť k dlani udržiavajte horizontálnu vzdialenosť medzi lietadlom a dlaňou 2 – 5 m a vertikálnu vzdialenosť do 2 m.
- Ak sa lietadlo nemôže vrátiť na dlaň z blízkej vzdialenosti, upravte svoju polohu alebo polohu lietadla pomocou gest, aby ste sa vyhli mŕtvemu uhlu lietadla, a potom to skúste znova.

- Ak chcete privolať lietadlo s jednou rukou natiahnutou do strany, udržiajte lietadlo vo vzdialenosti do 10 m vodorovne od vašej ruky. Uistite sa, že máte ruku pri zdvíhaní úplne vystretú. **NEZDVÍHAJTE** obe ruky súčasne.
-
- 💡 • Pri pristávaní na dlaň môže lietadlo mierne stúpať a potom pristáť na dlani. Počas celého postupu držte ruku nehybne s rozťahnutými prstami.
 - V režimoch Follow (Sledovanie) a Spotlight (Reflektor) sa lietadlo bude vznášať na mieste, ak kamera počas záznamu stratí objekt. Spustite DJI Fly v smartfóne cez sieť Wi-Fi a pripojte sa počas letu. Aby sa smartfón mohol pripojiť, musí sa najprv prepojiť s DJI Fly. V zobrazení Ovládacie prvky skontrolujte, že úloha sa už zastavila, v zozname režimov vyberte **Manual Control (Manuálne ovládanie)** a potom pristáňte s použitím virtuálnych pákových ovládačov.
-

3.2 Ovládanie mobilnej aplikácie



Kliknite dolu na prepojenie alebo naskenujte kód QR a pozrite si inštruktážne video.



<https://www.dji.com/neo-2/video>

Ak chcete používať ovládanie pomocou mobilnej aplikácie, pripojte DJI Neo 2 k aplikácii DJI Fly v smartfóne cez Wi-Fi a ovládajte DJI Neo 2 v aplikácii. V aplikácii Mobile App Control sú k dispozícii všetky funkcie režimu Palm Control. V aplikácii môžete nastaviť parametre a vykonávať Smart Snap. Podporované sú aj ďalšie funkcie, napríklad manuálne ovládanie, záznam zvuku a ovládanie hlasom.

Upozornenie

- 💡 • Pred použitím ovládania cez mobilnú aplikáciu sa uistite o nasledovnom:
 - ♦ Vypnite diaľkové ovládacie zariadenia pripojené k lietadlu, aby sa živý náhľad mohol prepnúť do mobilnej aplikácie.
 - ♦ Vypnite funkcie Bluetooth a Wi-Fi na všetkých ostatných smartfónoch, ktoré boli predtým pripojené k lietadlu, aby ste zabránili rušeniu pripojenia alebo jeho prevzatia.

- Funkcia RTH je podporovaná v ovládaní cez mobilnú aplikáciu. Pozrite si podrobnosti v [Funkcia Return to Home \(Návrat domov\)](#).



- Skontrolujte, že lietate v otvorenom prostredí bez prekážok a bez rušenia signálu Wi-Fi. V opačnom prípade sa aplikácia môže odpojiť od DJI Neo 2, čo môže ovplyvniť bezpečnosť letu.
 - Pri použití ovládania cez mobilnú aplikáciu je maximálna letová výška DJI Neo 2 60 m. Z bezpečnostných dôvodov udržiajte priamy vizuálny kontakt (VLOS) v kontrolovanej zóne.
 - DJI Neo 2 pristane automaticky v nasledujúcich situáciách. Dbajte na dodržiavanie prevádzkového prostredia, aby ste predišli strate alebo poškodeniu DJI Neo 2 pri pristávaní.
 - Kritické vybitie batérie.
 - Polohovanie zlyhá a prejde do režimu nastavenia polohy.
 - deteguje kolíziu, ale nedôjde k pádu.
-

Pripájanie DJI Neo 2

1. Zapnite napájanie DJI Neo 2 a počkajte na dokončenie autodiagnostiky systému.
2. V smartfóne povolte Bluetooth, Wi-Fi a lokalizačné služby.
3. Ťknite na **Connection Guide** v pravom dolnom rohu domovskej obrazovky v aplikácii, vyberte model zariadenia a vyberte **Connect via Mobile Device**.
4. Vo výsledkoch vyhľadávania vyberte požadované zariadenie. Po úspešnom pripojení sa zobrazí ná hrad Controls. Pri prvom pripájaní smartfónu k DJI Neo 2 sa pripojenie potvrdzuje stlačením a podržaním tlačidla napájania na DJI Neo 2.



- Môžete ťknúť aj na panel QuickTransfer alebo Wi-Fi Devices na domovskej obrazovke na DJI Fly a pripojiť Wi-Fi.
 - Ak chcete zmeniť smartfón pripojený k DJI Neo 2, pred pripojením DJI Neo 2 k novému smartfónu vypnite Bluetooth a Wi-Fi na aktuálne pripojenom smartfóne.
-

Hlasové ovládanie

V zobrazení Ovládacie prvky ťknite na  v pravej časti obrazovky pod živým náhľadom, čím povolíte ovládanie hlasom. Na ovládanie DJI Neo 2 použite hlasový príkaz. Ťknutím na príslušné tlačidlo v kontextovom okne zobrazíte základné príkazy. Hlasové príkazy podporujú zadávanie v prirodzenom jazyku.

- Ovládanie hlasom podporuje angličtinu alebo mandarínčinu v závislosti od nastavenia jazyka aplikácie.
 - Zvýšte hlasitosť telefónu, aby ste dosiahli optimálny zážitok pri používaní ovládania hlasom.
-

Ovládanie hodinkami

V športových scenároch, ako je napríklad cyklistika, sa aplikácia DJI Fly dá používať s hodinkami Apple Watch na ovládanie lietadla.

1. Skontrolujte, či je v hodinkách aj v smartfóne nainštalovaná aplikácia DJI Fly.
2. Spustíte DJI Fly v smartfóne a pripojíte lietadlo k smartfónu.
3. Spustením DJI Fly na hodinkách spustíte diaľkové ovládanie. Pozrite si [inštruktážne video](#) s ďalšími podrobnosťami.



- Pred ovládaním lietadla hodinkami skontrolujte, že v smartfóne je spustená aplikácia DJI Fly. Obrazovka telefónu sa môže vypnúť. NEZATVÁRAJTE DJI Fly, inak sa lietadlo odpojí od vašich hodínok.
 - Udržujte svoj smartfón v dosahu signálu Bluetooth hodínok.
 - Zariadenia s podporou ovládania hodinkami uvádzame na <https://www.dji.com/neo-2/faq>.
-

3.3 Diaľkové ovládanie (RC Control)

Automatický vzlet

1. Spustíte DJI Fly a vstúpte do náhľadu kamery.
2. Vykonajte všetky kroky predletového kontrolného zoznamu.
3. Ťknite na . Ak sú podmienky na vzlet bezpečné, stlačte a podržte tlačidlo na potvrdenie.
4. Lietadlo vzlietne a vznáša sa nad zemou.

Automatické pristátie

1. Ak sú podmienky na pristátie bezpečné, ťknite na , potom ťknite na  a podržte ho.
2. Automatické pristátie môžete zrušiť ťknutím na .

3. Ak nadol obrátený vizuálny systém funguje normálne, zapne sa Landing Protection.
4. Motory sa po pristátí automaticky zastavia.

⚠ • Vyberte si vhodné miesto na pristátie.

Spustenie/zastavenie motora

Spustenie motorov

Motory sa spúšťajú jedným z príkazov kombinovanej páky (CSC), ako je znázornené dolu. Keď sa motory začnú otáčať, uvoľnite naraz obe páčky.



Zastavenie motorov

Motory možno zastaviť dvoma spôsobmi:

Metóda 1: Keď lietadlo pristane, stlačte plynovú páku a pridržiňte ju, kým sa motory nezastavia.

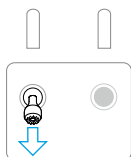

Metóda 2: Po pristátí lietadla vykonajte jeden z CSC podľa nasledujúceho postupu, kým sa motory nezastavia.



Zastavenie motorov počas letu

⚠ • Zastavenie motorov počas letu spôsobí pád lietadla.

Predvolené nastavenie pre **Emergency Propeller Stop** v aplikácii DJI Fly je **Emergency Only**, čo znamená, že motory sa môžu zastaviť uprostred letu len ak lietadlo zistí, že sa ocitlo v núdzovej situácii, napríklad, že lietadlo je účastníkom kolízie, motor sa zastavil, lietadlo je vo výkrute vi vzduchu alebo lietadlo je neovládateľné a veľmi rýchlo stúpa alebo klesá. Uprostred letu motory zastavíte rovnakým postupom s CSC, aký bol použitý na spustenie motorov. Upozorňujeme, že pri vykonávaní CSC musíte riadiace páky podržať dve sekundy, aby sa motory zastavili. **Núdzové zastavenie vrtule** možno v aplikácii zmeniť na **Kedykoľvek**. Túto možnosť používajte opatrne.

Ovládanie lietadla

Na ovládanie pohybov lietadla sa môžu používať riadiace páky diaľkového ovládača. Riadiace páky môžete ovládať v režime 1, režime 2 alebo režime 3, ako uvádzame ďalej v texte.

Predvolený režim ovládania diaľkového ovládača je režim 2. Ako príklad na ilustráciu používania riadiacich pák sa v tejto príručke používa režim 2. Čím viac páku posuniete od stredu, tým rýchlejšie lietadlo letí.

Režim 1

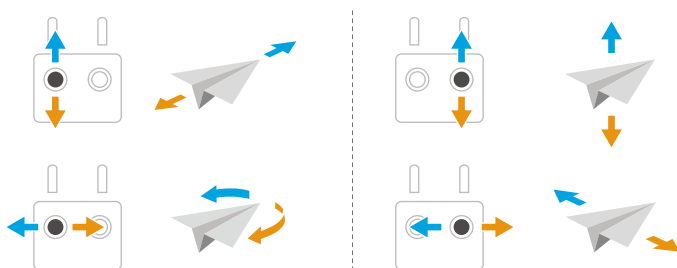

Režim 2

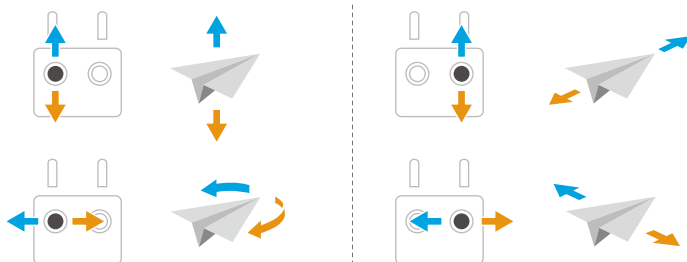

Režim 3

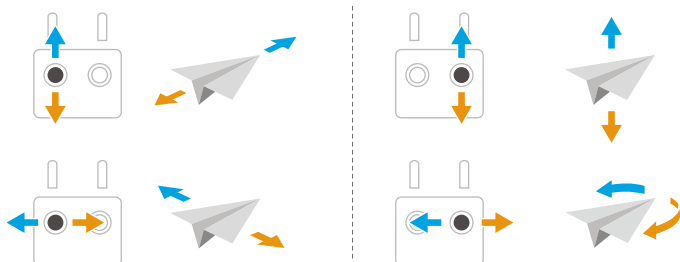

Postupy vzletu/pristávania

- ⚠ • Lietadlo **NEVYPÚŠŤAJTE** z dlane, ani keď ho držíte rukou.
- **NEPOUŽÍVAJTE** lietadlo pri príliš jasnom alebo príliš tmavom osvetlení, aby ste mohli použiť diaľkový ovládač na sledovanie letu. Zodpovedáte za správne nastavenie jasu displeja a množstva priameho slnečného svetla na obrazovke, aby ste predišli problémom s jasným zobrazením obrazovky.

1. Predletový kontrolný zoznam je zostavený tak, aby vám pomohol bezpečne lietať. Pred každým letom prejdite celý predletový kontrolný zoznam.
2. Položte lietadlo na otvorenú rovnú plochu zadnou časťou lietadla k sebe.
3. Zapnite napájanie diaľkového ovládača i lietadla.
4. Spustíte DJI Fly a vstúpte do náhľadu kamery.
5. Počkajte na dokončenie autodiagnostiky lietadla. Ak DJI Fly nezobrazuje žiadne nezvyčajné varovanie, môžete spustiť motory.
6. Pomaly stláčajte plynovú páku, aby ste pomaly vzlietli.
7. Pri pristávaní sa vznášajte na mieste nad rovným povrchom a potlačením plynovej páky nadol klesajte.

- Po pristátí stlačte plynovú páku a pridržte ju, kým sa motory nezastavia.
- Vypnite najprv lietadlo, potom diaľkový ovládač.

-
-  • Pri používaní diaľkového ovládača je stále podporovaný vzlet z dlane stlačením a podržaním tlačidla vzletu na DJI Neo 2. S lietadlom môžete pristáť aj pristátím na dlaň. Funkcia Smart Snaps nie je v režime ovládania dlaňou podporovaná. Súvisiace upozornenie a pokyny sú podobné ako v režime ovládania dlaňou. Rozdiel je v tom, že pred vzletom sa nevyžaduje potvrdenie objektu. Ďalšie informácie – pozri v časti [Ovládanie dlaňou](#).
-

Inteligentné letové režimy

FocusTrack (Sústredené sledovanie)

-  • Lietadlo automaticky nefotografuje ani nenahráva videá počas používania funkcie FocusTrack. Manuálne ovládajte lietadlo pri fotografovaní alebo pri zázname videí.
-

Spotlight (Reflektor)

Umožňuje mať kameru so stabilizátorom vždy obrátenú smerom na objekt, pokým manuálne ovládáte let.

Keď vizuálny systém funguje normálne, lietadlo zistenú prekážku obletí alebo zabrzdí podľa toho, či je funkcia Obstacle Avoidance Action (Akcia vyhýbania sa prekážkam) nastavená na možnosť **Bypass (Obletieť)** alebo **Brake (Zabrzdiť)** v DJI Fly.

 V športovom režime je vyhýbanie sa prekážkam vypnuté.

Podporované objekty:

- Stacionárne objekty
- Pohybujúce sa objekty (len vozidlá a osoby)

Bod záujmu (POI)



Umožňuje lietadlu preletieť okolo objektu.

Ak vizuálny systém funguje normálne, lietadlo obletí prekážky bez ohľadu na letové režimy alebo nastavenia akcie vyhýbania sa prekážkam v DJI Fly.

Podporované objekty:

- Stacionárne objekty
- Pohybujúce sa objekty (len vozidlá a osoby)

ActiveTrack (Aktívne sledovanie)

Ťuknutím na sledovacie koliesko alebo jeho posunutím zmeňte smer sledovania a lietadlo automaticky poletí zo svojej aktuálnej polohy  po vygenerovanej trajektórii do zvoleného smeru sledovania  a bude pokračovať v sledovaní. Používatelia môžu tiež manuálne nastaviť smer sledovania a jeho výšku a vzdialenosť pomocou riadiacich pák. Ťuknutím na ikonu nastavení funkcie FocusTrack (Sústredené sledovanie)  nastavte parametre sledovania v aplikácii.

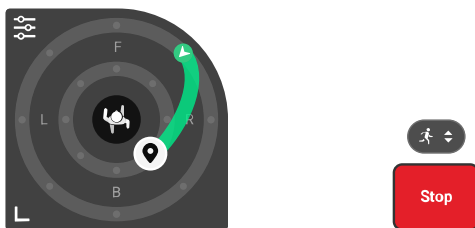



Ak vizuálny systém funguje normálne, lietadlo obletí prekážky bez ohľadu na letové režimy alebo nastavenia akcie vyhýbania sa prekážkam v DJI Fly.

Podporované objekty:

Pohybujúce sa objekty (len vozidlá a osoby).

Keď je objektom osoba, lietadlo dokáže automaticky detegovať rôzne scény snímania.

Používatelia môžu tiež ťuknúť na ikonu scény snímania  a manuálne prepnúť scénu snímania. Na základe zvolenej scény lietadlo použije zodpovedajúce parametre sledovania.

-
-  • **NENASTAVUJTE** manuálne scénu snímania pri lyžovaní na možnosť Štandardné alebo Cyklistika. V opačnom prípade nemožno zaručiť efekt sledovania a bezpečnosť letu.
-

V režime ActiveTrack (Aktívne sledovanie) sú podporované nasledujúce rozsahy vzdialenosti a výšky medzi lietadlom a objektom uvedené nižšie.

Predmet	Ľudia	Vozidlá/člny
Horizontálna vzdialenosť	4 – 20 m	4 – 50 m
Výška	0,5 – 15 m	0,5 – 50 m

-
-  • Ak je pri spustení funkcie ActiveTrack (Aktívne sledovanie) vzdialenosť a výška mimo rozsahu, lietadlo poletí do podporovaného rozsahu vzdialenosti a výšky.

- Odporúča sa, aby rýchlosť dynamického objektu neprekročila 12 m/s, inak lietadlo nebude schopné objekt správne sledovať.
-

Upozornenie



- Lietadlo sa nedokáže vyhnúť pohybujúcim sa objektom, ako sú ľudia, zvieratá alebo vozidlá. Pri používaní funkcie FocusTrack venujte pozornosť okoliu, aby ste zaistili bezpečnosť letu.
 - Funkciu FocusTrack (Sústredené sledovanie) NEPOUŽÍVAJTE v oblastiach s drobnými alebo tenkými objektmi (napr. konáre stromov alebo elektrické vedenie), priehľadnými objektmi (napr. voda alebo sklo) alebo jednofarebnými povrchmi (napr. biele steny).
 - Keď lietadlo sleduje objekt, vyhnite sa náhlym zastaveniam objektu alebo zastaveniam vo vysokej rýchlosti. Lietadlo nemusí byť schopné zabrzdiť včas kvôli zotrvačnosti, čo môže viesť k zrážke.
 - Vždy buďte pripravení stlačiť tlačidlo Prerušenie letu na diaľkovom ovládači alebo ťuknúť na  v DJI Fly, aby ste mohli v prípade akejkoľvek núdzovej situácie ovládať lietadlo manuálne.
 - Pri používaní funkcie FocusTrack buďte mimoriadne opatrní v každej z nasledujúcich situácií:
 - ♦ Sledovaný objekt sa nepohybuje vo vodorovnej rovine.
 - ♦ Sledovaný objekt počas pohybu výrazne zmení tvar.
 - ♦ Sledovaný objekt je dlhší čas mimo zorného poľa.
 - ♦ Sledovaný objekt sa nachádza vo veľkých jednofarebných oblastiach, ako sú púšte.
 - ♦ Sledovaný objekt má podobnú farbu alebo vzor ako okolité prostredie.
 - ♦ Osvetlenie je extrémne tmavé (<5 luxov) alebo jasné (>100 000 luxov).
 - Pri používaní funkcie FocusTrack dbajte na dodržiavanie miestnych zákonov a predpisov o ochrane osobných údajov.
 - Odporúča sa sledovať len vozidlá a osoby (nie však deti). Pri sledovaní iných objektov lietajte opatrne.
 - V prípade podporovaných pohybujúcich sa objektov sa vozidlami označujú automobily. NESLEDUJTE diaľkovo ovládané auto.
 - Sledovaný objekt môže byť neúmyselne zamenený za iný subjekt, ak prechádzajú blízko seba.
-

Používanie funkcie FocusTrack (Sústredené sledovanie)

Pred zapnutím funkcie FocusTrack (Sústredené sledovanie) sa uistite, že letové prostredie je otvorené, bez prekážok a s dostatočným množstvom svetla.

Funkcia FocusTrack (Sústredené sledovanie) sa aktivuje ťuknutím na ikonu FocusTrack [] (Sústredené sledovanie) vľavo na náhľade z kamery alebo výberom objektu na obrazovke. Po zapnutí funkciu ukončíte ďalším ťuknutím na ikonu FocusTrack [] (Sústredené sledovanie).

 Počas používania stlačte tlačidlo Flight Pause (Pozastavenie letu) na diaľkovom ovládači, aby ste zrušili výber objektu.



QuickShots (Rýchle snímky)

Funkcia QuickShots má viacero režimov snímania. Lietadlo automaticky zaznamenáva podľa zvoleného režimu snímania a vytvára krátke video.

Upozornenie

-
-  • Pri používaní režimu Boomerang sa uistite, že máte dostatok miesta.
- Režim QuickShots (Rýchle snímky) používajte na miestach bez budov a iných prekážok. Skontrolujte, že v dráhe letu sa nenachádzajú ľudia, zvieratá ani iné prekážky.
 - Vždy dávajte pozor na predmety v okolí lietadla a používajte diaľkový ovládač, aby ste predišli kolízii alebo prekážkam lietadla.
 - Režim QuickShots (Rýchle snímky) NEPOUŽÍVAJTE v žiadnej z týchto situácií:
 - ♦ Keď je objekt dlhší čas zablokovaný alebo mimo priameho vizuálneho kontaktu.
 - ♦ Keď sa objekt nachádza vo veľkých monochromatických oblastiach, ako sú zasnežené plochy alebo púšte.
 - ♦ Ak má objekt podobnú farbu alebo vzor ako okolie.
 - ♦ Keď je objekt vo vzduchu.
 - ♦ Keď sa objekt rýchlo pohybuje.
 - ♦ Osvetlenie je extrémne tmavé (< 5 luxov) alebo jasné (> 100 000 luxov).
 - Režim QuickShots NEPOUŽÍVAJTE na miestach v blízkosti budov alebo tam, kde je signál GNSS slabý. V opačnom prípade sa dráha letu stáva nestabilnou.
 - Pri používaní režimu QuickShots (Rýchle snímky) dbajte na dodržiavanie miestnych zákonov a predpisov o ochrane osobných údajov.
-

Používanie režimu QuickShots (Rýchle snímky)

1. Ťknite na ikonu režimu snímania na pravej strane náhľadu z kamery a vyberte položku QuickShots .
2. Po výbere jedného z podrežimov ťknite na ikonu plus alebo potiahnutím vyberte objekt na obrazovke. Potom ťknite na  a začnite snímať. Lietadlo zaznamená zábery pri vykonávaní prednastaveného letového pohybu podľa zvolenej možnosti a následne vytvorí video. Po skončení zaznamenávania sa lietadlo vráti do pôvodnej polohy.
3. Ťknite na  alebo raz stlačte tlačidlo prerušenia letu na diaľkovom ovládači. Lietadlo okamžite opustí režim QuickShots (Rýchle snímky) a vznáša sa na mieste.

Cruise Control (Tempomat)

Funkcia Cruise Control (Tempomat) umožňuje uzamknúť rýchlosť letu a rýchlosť otáčania stabilizátora, čo uľahčuje ovládanie a zjemňuje pohyby kamery. Viac pohybov kamery, ako napríklad špirálové stúpanie a otáčanie stabilizátora, môžete dosiahnuť zvýšením podnetu riadiacej páky a ovládača.

-
-  • Vyhybanie sa prekážkam pri lete s tempomatom sa riadi aktuálnym letovým režimom. Lietajte opatrne.
-

Používanie funkcie Cruise Control (Tempomat)



1. Nastavte jedno prispôsobiteľné tlačidlo diaľkového ovládača na funkciu Cruise Control (Tempomat).
2. Pri stláčaní riadiacich pák stlačte tlačidlo Cruise Control (Tempomat) a lietadlo automaticky poletí aktuálnou rýchlosťou.
3. Stlačte raz tlačidlo Flight Pause (Pozastavenie letu) na diaľkovom ovládači alebo ťknite na  aby ste ukončili tempomat.

Záznam zvuku aplikáciou

V náhľade z kamery v aplikácii môžete ťknutím na ***** > Kamera** povoliť zaznamenávanie aplikáciou a vybrať efekt redukcie šumu. Zvuk sa bude zaznamenávať príslušným zariadením na záznam zvuku, zatiaľ čo video zaznamenáva lietadlo. V živom náhľade sa zobrazí ikona mikrofónu.

Medzi podporované zariadenia na záznam zvuku patrí zabudovaný mikrofón smartfónu, DJI Mic 2 a slúchadlá Bluetooth. Zoznam kompatibilných zariadení Bluetooth nájdete

na stránke súborov na stiahnutie na oficiálnej webovej lokalite DJI Neo 2. Pri používaní niektorých slúchadiel Bluetooth sa môžu vyskytnúť problémy s kompatibilitou záznamu zvuku. Pred záznamom ich určite otestujte.

-  • Počas Záznamu NEVYPÍNAJTE obrazovku ani neprepínajte na iné aplikácie.
-  • Záznam zvuku možno povoliť alebo zakázať len pred zaznamenávaním.
- Pri prezeraní alebo preberaní videí v náhľade Album na DJI Fly sa zvuk zaznamenaný funkciou záznamu zvuku automaticky zlúči do videosúboru.

3.4 Funkcia ovládania pohybu Immersive Motion Control

-  • V tejto časti je opísaná letová prevádzka pri používaní produktu DJI Neo 2 so zariadením Okuliare DJI N3 (ďalej nazývané len „okuliare“) a DJI RC Motion 3 (ďalej nazývaný len „ovládač pohybu“). Podrobné informácie o používaní nájdete v príslušných používateľských príručkách k okuliarom a ovládaču pohybu.

Dolu uvedené kroky vám pomôžu správne ovládať lietadlo.

1. Položte lietadlo na otvorenú rovnú plochu zadnou časťou lietadla smerom k používateľovi.
2. Zapnite napájanie okuliarov, diaľkového ovládača i lietadla.
3. Počkajte, kým sa obrazovka lietadla rozsvieti, až potom si nasadíte okuliare.
4. Spustíte motory.
5. Skontrolujte živý náhľad letu v okuliaroch a preverte, či sa nezobrazujú žiadne výstražné hlásenia a či je signál GNSS silný.
6. Dvoma stlačeniami tlačidla uzamknutia spustíte motory lietadla a opätovným stlačením a podržaním tlačidla uzamknutia s lietadlom vzlietnete. Lietadlo vzlietne a vznáša sa na mieste približne 1,2 m nad zemou.
7. Keď sa lietadlo vznáša, stlačením a podržaním tlačidla uzamknutia lietadlo automaticky pristane a zastaví motory.
8. Vypnite napájanie lietadla, okuliarov a zariadenia diaľkového ovládania.

Základný let

-  • Pred prvým letom odporúčame pozrieť si inštruktážny kurz v okuliaroch. Prejdite na **Nastavenia > Ovládanie > Inštruktážne video letu pre ovládač pohybu**.

Lietadlo sa ovláda tlačidlom uzamknutia, pákovým ovládačom a akcelerátorom DJI RC Motion 3.

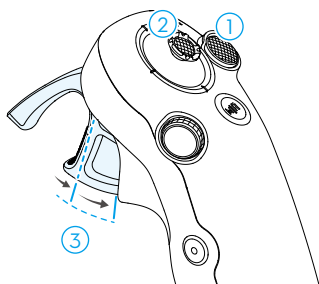

1. Tlačidlom uzamknutia sa ovláda vzlietnutie, pristátie a brzdenie lietadla.
2. Stúpanie, klesanie alebo horizontálny pohyb lietadla doľava alebo doprava* sa ovláda pohybmi pákového ovládača.
3. Pri stlačení akcelerátora existujú dve úrovne tlaku. Pri jemnom stlačení do polohy uprostred medzi prvou a druhou zarážkou pocítite výraznú pauzu. Stláčaním akcelerátora po jednotlivé zarážky sa ovládajú rôzne činnosti lietadla.

* Ak nie je aktivovaný režim Easy ACRO, alebo ak je v režime Easy ACRO vybratá akcia Slide (Kĺzanie).

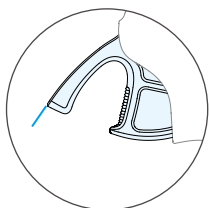

Ak nie je stlačený akcelerátor, lietadlo sa vznáša.

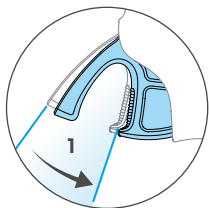

Keď jemne stlačíte akcelerátor po prvú zarážku, vertikálnym naklonením ovládača pohybu doľava alebo doprava zmeníte orientáciu lietadla.

Upozorňujeme, že lietadlo vtedy nepoletí dopredu.

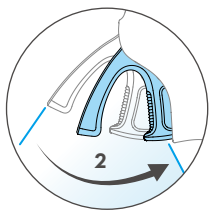

Akcelerátor stlačte po druhú zarážku, aby lietadlo letelo v smere kruhu v okuliaroch.

Vzlietnutie, brzdenie a pristátie

Vzlet: Dvoma stlačeniami tlačidla uzamknutia spustíte motory lietadla a opätovným stlačením a podržaním tlačidla uzamknutia s lietadlom vzlietnete. Lietadlo vzlietne a vznáša sa na mieste približne 1,2 m nad zemou.

Brzdenie: Počas letu stlačte tlačidlo uzamknutia, aby lietadlo zabrzdilo a vznášalo na mieste. Opätovným stlačením obnovíte ovládanie letu.

Pristátie: Keď sa lietadlo vznáša, stlačením a podržaním tlačidla uzamknutia lietadlo automaticky pristane a zastaví motory.

- 💡 • Po spustení motorov lietadla stlačte dvakrát tlačidlo uzamknutia a pomaly stlačte pákový ovládač nahor, aby lietadlo vzlietlo.
 - Keď lietadlo pri vypnutom režime Easy ACRO doletí do pristávacej polohy, jemne stlačte nadol pákový ovládač, aby lietadlo pristálo. Po pristátí potlačte pákový ovládač nadol a pridržte ho, kým sa motory nezastavia.
-
- ⚠️ • Ak počas letu dôjde k núdzovej situácii (napríklad k zrážke alebo ak sa lietadlo nedá ovládať), štvornásobným stlačením tlačidla uzamknutia sa spustí funkcia Stop Motors Mid-flight (Zastavenie motorov počas letu), ktorá okamžite zastaví motory lietadla. **Funkcia Stop Motors Mid-flight (Zastavenie motorov počas letu) spôsobí pád lietadla. Postupujte opatrne.**
 - Na zaistenie bezpečnosti letu pri použití ovládača pohybu pred uvedením okuliarov do prevádzky stlačte raz tlačidlo uzamknutia, aby lietadlo zabrzdilo a vznášalo sa. Ak tak neurobíte, hrozí bezpečnostné riziko a môže to viesť až k strate kontroly nad lietadlom alebo k úrazu.

Lietanie dopredu a dozadu

Stlačením alebo posunutím akcelerátora ovládača pohybu môžete letieť dopredu alebo dozadu. Zvýšením prítlaku pri stláčaní alebo posunutí sa zrýchľuje. Po uvoľnení sa lietadlo zastaví a bude sa vznášať.

Akcelerátor stlačte po druhú zarážku, aby lietadlo letelo v smere kruhu v okuliaroch.

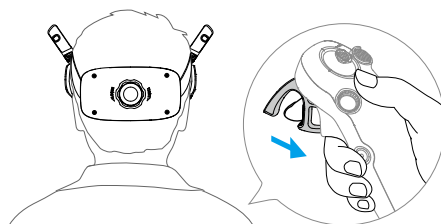
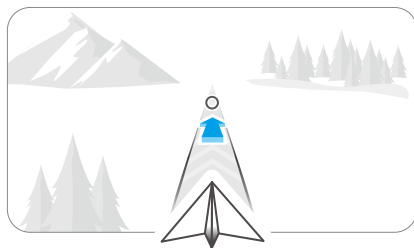

Ak chcete s lietadlom letieť dozadu, posuňte akcelerátor dopredu.

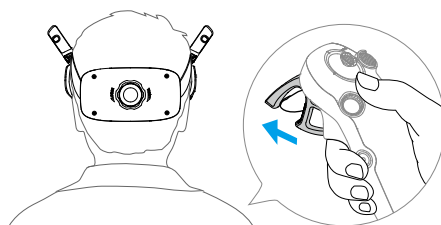
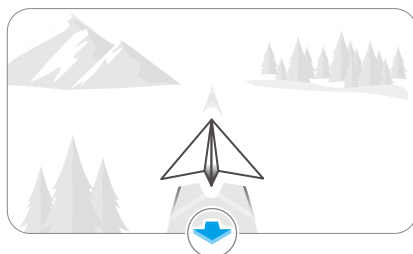

Nastavenie orientácie lietadla

Jemne stlačte akcelerátor po prvú zarážku a súčasne nakloňte hornú časť ovládača pohybu ktorýmkoľvek smerom, aby sa lietadlo otáčalo. Čím väčší je uhol naklonenia

ovládača pohybu, tým rýchlejšie sa lietadlo otáča. Kruh v okuliaroch sa bude pohybovať doľava a doprava a podľa toho sa bude meniť aj živý náhľad letu.



Stúpanie alebo klesanie lietadla pod uhlom

Keď má lietadlo letieť pod uhlom smerom nahor, stlačte akcelerátor po druhú zarážku a súčasne nakloňte ovládač pohybu nahor.

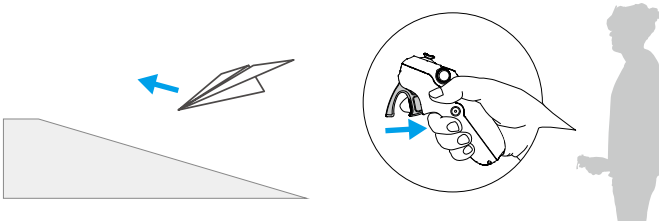

Keď má lietadlo letieť pod uhlom smerom nadol, stlačte akcelerátor po druhú zarážku a súčasne nakloňte ovládač pohybu nadol.

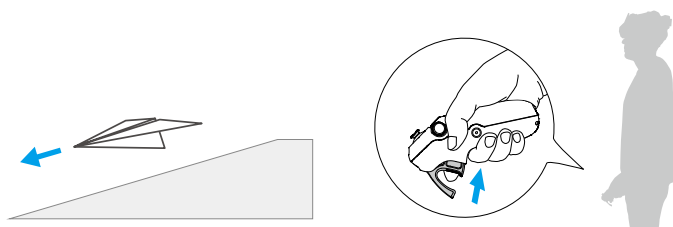

Ovládanie stabilizátora a kamery

Počas letu alebo keď nie je stlačený akcelerátor a lietadlo sa vznáša na mieste, nakláňaním ovládača pohybu nahor a nadol sa ovláda náklon stabilizátora. Náklon stabilizátora sa mení v súlade s náklonom ovládača pohybu a vždy zodpovedá orientácii ovládača pohybu. Kruh v okuliaroch sa bude pohybovať nahor a nadol a podľa toho sa bude meniť živý náhľad letu.

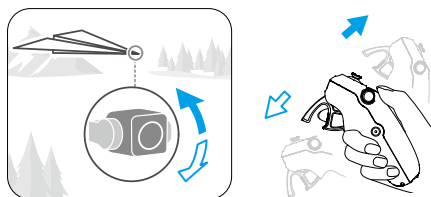

- ⚠ • Náklon stabilizátora sa nedá ovládať pred vzletom alebo pri použití tlačidla uzamknutia na aktiváciu vznášania sa lietadla na mieste.
- Kolieskom na ovládači pohybu posúvajte nahor alebo nadol, aby sa kamera naklonila pred vzletom alebo počas návratu domov a pristátia.

Sledovanie pohybu hlavy

Keď povolíte sledovanie pohybu hlavy, budete môcť počas letu ovládať horizontálnu orientáciu lietadla a sklon stabilizátora. Otvorte kontextovú ponuku v živom náhľade letu, vstúpte do ponuky rýchleho ovládania a kliknutím na  povolíte sledovanie pohybu hlavy.

Po prepnutí do režimu sledovania pohybu hlavy nebude ovládač pohybu schopný ovládať sklon stabilizátora a k dispozícii bude len ovládanie prostredníctvom lietadla. Používatelia môžu aj naďalej ovládať smer lietadla naklonením ovládača pohybu bez stlačenia akcelerátora.

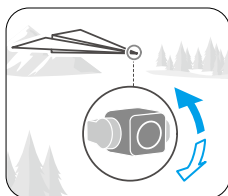
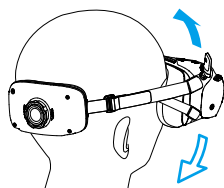
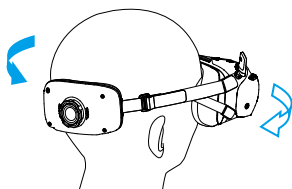

Režim Easy ACRO

Ovládačom pohybu môžete vykonávať akcie v režime Easy ACRO vrátane salta vpred, salta vzad, kotúľov a otočenia o 180° počas letu.

- ⚠ • Vyhýbanie sa prekážkam je vypnuté, keď je zapnutý režim Easy ACRO. Funkcia vyhýbania sa prekážkam sa automaticky obnoví po vypnutí režimu Easy ACRO. Pred použitím režimu Easy ACRO venujte pozornosť okoliu a uistite sa, že sa v blízkosti nenachádzajú žiadne prekážky.
- Režim Easy ACRO nie je k dispozícii v týchto situáciách:
 - ♦ Lietadlo vzlieta, vznáša sa, pristáva alebo sa vracia domov;
 - ♦ Lietadlo je v športovom režime;
 - ♦ Nižšia úroveň nabitia akumulátora lietadla ako 35 %;
 - ♦ Letová výška lietadla je menšia ako 1,5 m;
 - ♦ Rýchlosť vetra je vyššia ako 4 m/s;
 - ♦ Zhoršená funkčnosť určovania polohy (systém GNSS a vizuálny systém nie sú k dispozícii);
 - ♦ Lietadlo sa nachádza v nárazníkovom pásme obmedzenej zóny alebo zóny nadmorskej výšky, alebo sa blíži k maximálnej vzdialenosti letu.
- Pri použití režimu Easy ACRO postupujte opatrne v týchto situáciách:
 - ♦ Keď sa zvýši uhol polohy lietadla (napríklad pri otáčaní, výraznom zrýchľovaní alebo spomaľovaní, alebo pri rýchlosti vetra vyššej ako 2 m/s),

musíte zvýšiť aj výšku letu lietadla. V opačnom prípade nemusí byť režim Easy ACRO k dispozícii.

- ♦ Ak uhol polohy lietadla nie je stabilný (napríklad pri otáčaní, výraznom zrýchľovaní alebo spomaľovaní, pri rýchlosti vetra vyššej ako 2 m/s alebo pri nepretržitom spúšťaní režimu Easy ACRO), lietadlo môže byť po vykonaní činností režimu Easy ACRO unášané do strán a jeho výška nemusí byť stabilná. Venujte pozornosť okolitému prostrediu a letovej výške lietadla, aby ste predišli kolíziám.



• Režim Easy ACRO sa nedá aktivovať v týchto situáciách:

- ♦ Pri zázname videa;
- ♦ Ak je aktivované sledovanie pohybu hlavy;
- ♦ Pri použití s diaľkovým ovládačom DJI FPV Remote Controller 3.

1. Otvorte kontextovú ponuku a vyberte režim **Easy ACRO**. Lietadlo bude v režime Easy ACRO. Vybratú akciu vidíte na ľavej strane živého náhľadu v okuliaroch.

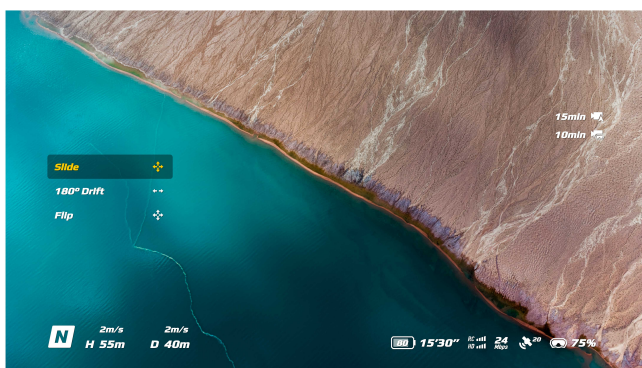
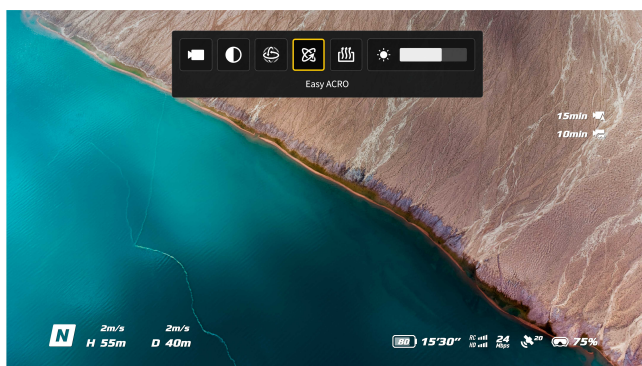

2. Kolieskom na ovládači pohybu sa prepínajú akcie režimu Easy ACRO.

3. Keď je aktivovaný režim Easy ACRO, pohybom pákového ovládača sa vykonávajú rôzne činnosti Easy ACRO podľa znázornenia dole.

Kĺzanie

Zatlačením pákového ovládača nahor alebo nadol bude lietadlo stúpať alebo klesať.

Zatlačením pákového ovládača doľava alebo doprava sa lietadlo začne horizontálne pohybovať doľava alebo doprava.

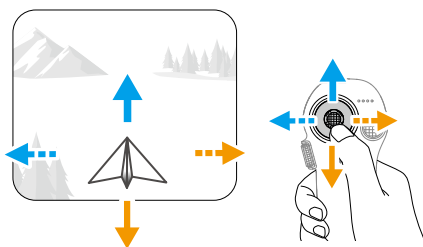

Otočenie o 180° počas letu

Zatlačením pákového ovládača doľava alebo doprava sa lietadlo otočí o 180° doľava alebo doprava počas letu.

V tomto akčnom režime lietadlo nebude reagovať na zatlačenie pákového ovládača nahor alebo nadol.

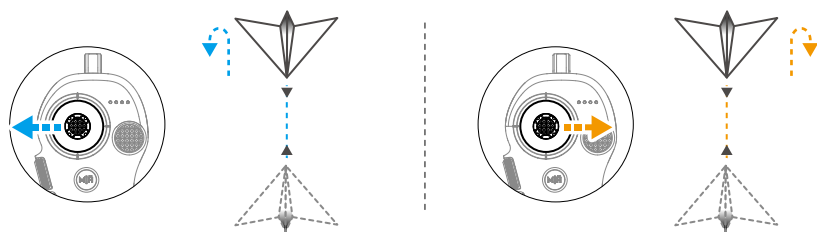

Salto

Zatlačením pákového ovládača nahor alebo nadol lietadlo vykoná salto vpred alebo vzad.

Zatlačením pákového ovládača doľava alebo doprava vykonáte jeden kotúľ doľava alebo doprava.

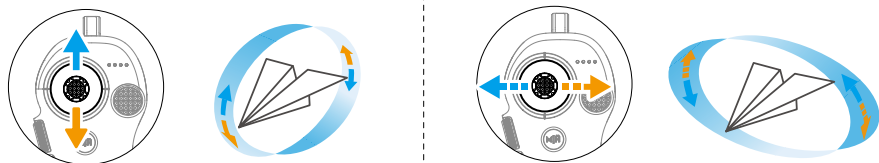

3.5 Návrhy a tipy na záznam videa

1. Predletový kontrolný zoznam je zostavený tak, aby používateľovi pomohol bezpečne lietať a snímať videá počas letu. Pred každým letom prejdite celý predletový kontrolný zoznam.
2. Ak používate diaľkový ovládač, fotografovať alebo zaznamenávať videá pri lete sa odporúča v režime Normal alebo Cine.
3. **NELIETAJTE** za zlého počasia, napríklad počas daždivých alebo veterných dní.
4. Vyberte si nastavenia kamery, najlepšie vyhovujúce vašim potrebám.
5. Vykonaajte letové testy na stanovenie letových trás a náhľad scén.
6. Dbajte na jemné ovládanie DJI Neo 2, aby ste zabezpečili hladký a stabilný let.
7. Po lete odstráňte všetky cudzie predmety z prívodu vzduchu na oboch stranách DJI Neo 2, aby ste predišli ich upchatiu.

Lietadlo

4 Lietadlo

4.1 Režimy letu

Pri používaní režimu ovládania dlaňou a ovládania mobilnou aplikáciou DJI Neo 2 nepodporuje prepínanie letových režimov.

Pri používaní diaľkového ovládača DJI RC-N3 možno prepínať medzi letovými režimami Normal, Sport a Cine prepínačom letového režimu na diaľkovom ovládači.

Pri používaní ovládača pohybu sa medzi letovými režimami Normal a Sport dá prepínať tlačidlom režimu na ovládači pohybu.

Pri používaní diaľkového ovládača FPV sa letové režimy prepínajú medzi Normal, Sport a Manual prepínačom letového režimu na diaľkovom ovládači.

Režim Normal: Lietadlo sa dokáže presne vznášať na mieste a stabilne letieť; je vhodné pre väčšinu letových scenárov.

Režim Sport: Maximálna horizontálna rýchlosť letu lietadla sa v režime Sport zvýši. Upozorňujeme, že vyhýbanie sa prekážkam je v režime Sport vypnuté.

Režim Cine: Režim Cine je založený na režime Normal s obmedzenou rýchlosťou letu, vďaka čomu je lietadlo počas zaznamenávania stabilnejšie.

Manuálny režim: Klasický režim ovládania lietadla FPV s najvyššou manévrovateľnosťou. V manuálnom režime sú všetky asistenčné funkcie vrátane presného vznášania sa na mieste a automatického brzdzenia vypnuté a vyžaduje sa zručné ovládanie. Upozorňujeme, že v manuálnom režime je vyhýbanie sa prekážkam deaktivované.

DJI Neo 2 automaticky prejde do režimu nastavenia polohy Attitude (ATTI), ak polohovanie nefunguje správne. V režime ATTI môže byť DJI Neo 2 horizontálne unášané a presné vznášanie sa na mieste a brzdenie nie sú k dispozícii. Mali by ste s DJI Neo 2 pristáť čo najskôr, aby se predišli nehodám. Vystríhajte sa lietaniu v uzavretých priestoroch alebo v oblastiach bez dostatočného osvetlenia. V opačnom prípade prejde DJI Neo 2 do režimu ATTI, ktorý môže predstavovať nebezpečenstvo.



- Letové režimy sú účinné len pri manuálnom lete a používaní zariadenia na diaľkové ovládanie.
- Manuálny režim sa podporuje len pri použití diaľkového ovládača DJI FPV Remote Controller 3 a dá sa nastaviť aj plynová páka. Viac informácií nájdete v príručke používateľa diaľkového ovládača DJI FPV Remote Controller 3.



- V režime Sport sa výrazne zvyšuje maximálna rýchlosť letu a predlžuje brzdná dráha lietadla. Pri bezvetří sa vyžaduje minimálna brzdná dráha 15 m.
- Pri stúpaní a klesaní lietadla v režime Sport alebo Normal sa za bezvetria vyžaduje minimálna brzdná dráha 5 m.





- V režime Sport sa výrazne zintenzívňuje odozva lietadla; znamená to, že aj malý pohyb riadiacej páky na diaľkovom ovládači spôsobí pohyb lietadla na veľkú vzdialenosť. Počas letu dbajte na zachovanie dostatočného manévrovacieho priestoru.
- Pri videách zaznamenaných v režime Šport môže dochádzať k chveniu.
- DJI Neo 2 možno použiť ako dron základnej úrovne pre manuálny režim. Je vhodný na nácvik ovládania plynu, udržiavania nadmorskej výšky a vodorovného letu, ale nie na nepretržité lety vysokou rýchlosťou a na akcie s vysokou manévrovateľnosťou, ako sú Dive, Split-S, Power Loop a Yaw-Spin. V opačnom prípade sa môže stať, že poloha lietadla sa nebude dať ovládať v dôsledku obmedzenia pohonu.
- V manuálnom režime, keď prepnete do normálneho alebo športového režimu, brzdíte alebo keď lietadlo dosiahne maximálnu letovú nadmorskú výšku, môže lietadlo prejsť do režimu ATTI a nemôže sa stabilne vznášať na mieste, ak prostredie nespĺňa letové požiadavky alebo pracovné požiadavky vizuálneho systému.
- Ak je výška letu lietadla menšia ako 5 m alebo ak sa v okruhu 5 m okolo lietadla nachádzajú prekážky, pri zapnutí manuálneho režimu postupujte opatrne. Poloha sa môže stať nestabilnou pri otáčaní lietadla v manuálnom režime v týchto situáciách. Lietadlo ovládajte opatrne, aby bol zabezpečený stabilný let.
 - Pri otáčaní lietadla vysokou rýchlosťou.
 - Pri strmhlavom lete alebo rýchlom výkrute.
 - Keď rýchlosť letu prekročí 8 m/s alebo rýchlosť vetra prekročí 8 m/s.





4.2 Indikátor stavu lietadla



Opisy indikátorov stavu lietadla

Normálny

	Pomaly bliká namodro	Prebieha vyhľadávanie dlane/pristávanie na dľaň
 × 2	Dvakrát zabliká namodro	Obe ruky potvrdené počas ovládania gestami
 —	Nepretržovaná modrá	Gesture Control (Ovládanie gestami)
	Blikanie nazeleno	Manual control (Manuálne ovládanie)



	Bliká nabiele	Odpočítavanie fotografie
	—	Neprerušovaná biela	Nahrávanie videa
Varovné stavy			
	Rýchlo bliká načerveno	Kriticky nízka úroveň batérie/GNSS a vizuálne systémy sú vypnuté (je povolený režim Attitude (Nastavenie polohy))
	—	Neprerušovaná červená	Sledovaný objekt stratený/Vzlet je zakázaný (napr. nízka úroveň nabitia batérie) ^[1]
	Pomaly bliká nažltlo	Automaticky spustí funkciu návratu domov (RTH), keď sa funkcia Smart Snaps neočakávane ukončí.

[1] Ak lietadlo nemôže vzlietnuť, pričom indikátor stavu svieti neprerušovane načerveno, pozrite si varovné hlásenie v DJI Fly.

4.3 Funkcia Return to Home (Návrat domov)

Pozorne si prečítajte obsah tejto časti, aby ste mali istotu, že ste oboznámení so správaním lietadla pri návrate domov (RTH).

Pri ovládaní lietadla diaľkovým ovládačom alebo mobilnou aplikáciou je funkcia RTH k dispozícii. Funkcia RTH automaticky navedie lietadlo späť do posledného zaznamenaného domovského bodu. RTH môže byť spustený tromi spôsobmi: používateľ aktívne spustí RTH, vybitá batéria lietadla alebo strata signálu diaľkového ovládača alebo signálu video prenosu (spustí sa Failsafe RTH). Ak lietadlo úspešne zaznamená domovský bod a polohovací systém funguje normálne, po spustení funkcie RTH lietadlo automaticky odletí a pristane v domovskom bode.

 Home Point (Domovský bod): Domovský bod sa zaznamená pri vzlete, pokiaľ má lietadlo silný signál GNSS  26. Po zaznamenaní domovského bodu oznámi DJI Fly hlasovú výzvu. Domovský bod je predvolene nastavený na miesto vzletu. Počas letu sa aktualizácie domovského bodu líšia v závislosti od spôsobu ovládania.

- Keď ovládate lietadlo diaľkovým ovládačom, domovský bod môžete manuálne aktualizovať v ***** > Bezpečnosť** v DJI Fly. Ak je potrebné aktualizovať domovský bod počas letu (napríklad ak ste zmenili svoju polohu).
- Pri ovládaní cez mobilnú aplikáciu sa domovský bod dynamicky aktualizuje podľa polohy objektu, keď používate funkciu Sledovanie alebo iné funkcie sledovania objektu.

Pri funkcii RTH (Návrat domov) sa dráha AR RTH zobrazí na náhlade z kamery, čo vám pomôže zobrazíť dráhu návratu a zaručiť bezpečnosť letu. Na náhlade z kamery

sa zobrazuje aj domovský bod AR. Keď sa lietadlo dostane do oblasti nad domovský bod, kamera na stabilizátore sa automaticky obráti nadol. Tieň AR lietadla sa zobrazí na náhľade z kamery, keď sa lietadlo približuje k zemi. Umožní vám to ovládať lietadlo tak, aby pristálo presnejšie na vami zvolenom mieste.

Pri predvolenom nastavení sa na náhľade kamery zobrazí domovský bod AR, trasa AR RTH a tieň lietadla AR. Náhľad možno zmeniť v časti ***** > Bezpečnosť > Nastavenia AR**.

-
- ⚠ • Trasa AR RTH sa používa len ako referenčná a pri rôznych scenároch sa môže odchyľovať od skutočnej trasy letu. Počas RTH vždy venujte pozornosť živému náhľadu na obrazovke. Lietajte opatrne.
 - Počas režimu RTH (Návrat domov) lietadlo automaticky nastaví sklon stabilizátora tak, aby kameru štandardne nasmeroval na trasu RTH. Použitie otočného ovládača stabilizátora na nastavenie orientácie kamery alebo stlačenie prispôsobiteľných tlačidiel na diaľkovom ovládači na opätovné vycentrovanie kamery zastaví automatické nastavenie sklonu stabilizátora lietadlom, čo môže zabrániť zobrazeniu trasy AR RTH.
-

Upozornenie

-
- ⚠ • Ak systém určovania polohy funguje neštandardne, lietadlo nemusí byť schopné vrátiť sa normálne do domovského bodu. Počas režimu Failsafe RTH (Návrat domov pri zlyhaní) môže lietadlo prejsť do režimu ATTI (Nastavenie polohy) a automaticky pristáť, ak polohovací systém funguje neštandardne.
 - Pri používaní ovládania cez mobilnú aplikáciu môže lietadlo v prípade absencie signálu GNSS vykonať iba pristátie a nemôže vykonať návrat domov (RTH).
 - Ak nie je k dispozícii systém GNSS, nelietajte nad vodnými plochami, budovami so skleneným povrchom ani v situáciách, keď je výška nad zemou väčšia ako 10 metrov. Ak systém určovania polohy nefunguje normálne, lietadlo prejde do režimu ATTI (Nastavenie polohy).
 - Pred každým letom je dôležité nastaviť vhodnú nadmorskú výšku RTH. Spustíte DJI Fly a nastavíte nadmorskú výšku funkcie RTH (Návrat domov).
 - Lietadlo nemôže počas režimu RTH (Návrat domov) snímať prekážky, ak podmienky prostredia nie sú vhodné pre snímací systém.
 - Zóny GEO môžu ovplyvniť režim RTH (Návrat domov). Vyhnite sa lietaniam v blízkosti GEO zón.
 - Lietadlo sa nemusí dokázať vrátiť do domovského bodu, ak je rýchlosť vetra príliš vysoká. Lietajte opatrne.

- Počas režimu RTH (Návrat domov) venujte zvýšenú pozornosť malým alebo tenkým objektom (napríklad konárom stromov alebo elektrickému vedeniu), alebo priehľadným objektom (napríklad vode alebo sklu). V prípade núdze ukončíte režim RTH (Návrat domov) a ovládajte lietadlo manuálne.
- Ak sa na dráhe RTH nachádzajú elektrické vedenia alebo vysielacie veže, ktoré lietadlo nemôže obletieť, položku **Advanced RTH (Rozšírené možnosti návratu domov)** nastavte na možnosť **Preset (Prednastavené)** a uistite sa, že letová výška funkcie RTH (Návrat domov) je nastavená vyššie ako všetky prekážky.
- Lietadlo zabrzdí a vráti sa domov podľa najnovších nastavení, ak sa nastavenia položky **Advanced RTH (Rozšírené možnosti návratu domov)** v DJI Fly zmenia počas režimu RTH (Návrat domov).
- Ak sa počas RTH nastaví maximálna výška nižšia ako aktuálna výška, lietadlo najprv klesne na maximálnu výšku a potom pokračuje v návrate domov.
- Nadmorská výška RTH sa počas RTH nedá zmeniť.
- Ak je veľký rozdiel medzi aktuálnou letovou výškou a letovou výškou funkcie RTH (Návrat domov), presné množstvo spotrebovanej energie z batérie sa nedá vypočítať, pretože v rôznych letových výškach sú rôzne rýchlosti vetra. Zvýšenú pozornosť venujte varovným hláseniam o napájaní z batérie a varovným hláseniam v DJI Fly.
- Keď je signál diaľkového ovládača počas funkcie **Advanced RTH (Rozšírené možnosti návratu domov)** normálny, pákou akcelerácie možno ovládať rýchlosť letu, ale orientácia a letová výška sa nedá ovládať a lietadlo nemožno ovládať tak, aby letelo doľava alebo doprava. Neustále stláčanie páky akcelerácie zvýši rýchlosť spotreby energie z batérie. Lietadlo nemôže obletieť prekážky, ak rýchlosť letu prekročí efektívnu rýchlosť snímania. Lietadlo zabrzdí, vznáša sa na mieste a ukončí RTH, ak je páka akcelerácie stlačená úplne nadol. Lietadlo sa dá ovládať po uvoľnení páky akcelerácie.
- Ak lietadlo pri stúpaní počas prednastaveného režimu RTH (Návrat domov) dosiahne výškový limit aktuálnej polohy lietadla alebo domovského bodu, lietadlo prestane stúpať a vráti sa do domovského bodu na aktuálnej letovej výške. Počas režimu RTH (Návrat domov) pozorne sledujte bezpečnosť letu.
- Ak sa domovský bod nachádza v zóne letovej výšky, ale lietadlo nie, po dosiahnutí zóny letovej výšky lietadlo klesne pod limitnú letovú výšku, ktorá môže byť nižšia ako nastavená výška režimu RTH (Návrat domov). Lietajte opatrne.
- Lietadlo ukončí režim RTH (Návrat domov), ak je okolité prostredie príliš zložité na dokončenie návratu domov, hoci systém snímania funguje správne.
- Režim RTH (Návrat domov) sa nemôže spustiť počas automatického pristátia.



Advanced RTH (Rozšírené možnosti návratu domov)

Keď sa spustí funkcia Advanced RTH (Rozšírené možnosti návratu domov), lietadlo automaticky naplánuje najlepšiu trasu RTH, ktorá sa zobrazí v DJI Fly a upraví sa podľa okolitého prostredia. Počas režimu RTH (Návrat domov) lietadlo automaticky upraví rýchlosť letu podľa faktorov prostredia, ako je rýchlosť vetra, smer vetra a prekážky.

Ak je riadiaci signál medzi diaľkovým ovládačom a lietadlom dobrý, režim RTH (Návrat domov) ukončíte ťuknutím na  v DJI Fly alebo stlačením tlačidla RTH (Návrat domov) na diaľkovom ovládači. Po ukončení režimu RTH (Návrat domov) opäť získate kontrolu nad lietadlom.

Metóda spustenia

Používateľ aktívne spustí RTH

- **Ovládanie dlaňou:** Keď sa lietadlo nachádza do 5 m od objektu, vystríte dlaň – po rozpoznaní vašej dlane sa lietadlo automaticky vráti a pristane vám na ruke.
- **Ovládanie mobilnej aplikácie:** Počas letu ťuknite na  na ľavej strane zobrazenia kamery v DJI Fly. V kontextovom okne podržte ikonu RTH, aby ste spustili návrat domov (RTH).
- **Používanie diaľkového ovládača:** Počas letu môžete spustiť RTH stlačením a podržaním tlačidla RTH na diaľkovom ovládači alebo ťuknutím na  na ľavej strane náhľadu z kamery na DJI Fly a následným stlačením a podržaním ikony RTH.
Ak sa počas návratu domov (RTH) stratí signál diaľkového ovládača, lietadlo bude pokračovať v procese RTH bez ohľadu na prednastavenú akciu pri strate signálu.
- **Používanie ovládača pohybu:** Stlačením a podržaním tlačidla režimu na ovládači pohybu sa spustí RTH. Lietadlo poletí späť do posledného aktualizovaného domovského bodu. RTH zrušíte počas RTH jedným stlačením tlačidla zámku. Po ukončení RTH používateľa opäť získajú kontrolu nad lietadlom.

Nízka úroveň nabitia batérie lietadla

Pri nízkej úrovni nabitia batérie počas letu, ktorá postačuje len na let do domovského bodu, sa v DJI Fly zobrazí varovné hlásenie. Ak ťuknutím potvrdíte režim RTH (Návrat domov) alebo neprijmete žiadne opatrenie pred skončením odpočítavania, lietadlo automaticky spustí režim RTH pri vybití batérii.

Ak zrušíte výzvu RTH pri nízkom stave nabitia batérie a budete pokračovať v lete lietadla, lietadlo automaticky pristane, keď aktuálny stav batérie vydrží udržiavať lietadlo počas zostupu z aktuálnej výšky.

Zariadenia diaľkového ovládania sa počas pristávania môžu používať na ovládanie horizontálneho pohybu lietadla. Čo najskôr odlette s lietadlom na miesto vhodné na pristátie.

-
- ⚠️ • Ak je úroveň nabitia inteligentnej letovej batérie príliš nízka a nie je dostatok energie na návrat domov, pristáňte čo najskôr. Oneskorená akcia spôsobí postupné znižovanie ťahu lietadla, čo môže pri úplnom vybití viesť až k nekontrolovanému pádu. To môže spôsobiť zničenie lietadla, škody na majetku tretích strán alebo zranenie osôb.
 - Počas automatického pristávania sa plynová páka NESMIE stláčať nahor. V opačnom prípade dôjde k postupnému znižovaniu ťahu lietadla a dokonca až k jeho pádu po úplnom vybití batérie.
-

Strata signálu diaľkového ovládača

Keď sa stratí signál diaľkového ovládača na viac ako 6 sekúnd, lietadlo automaticky spustí režim Failsafe RTH (Návrat domov pri zlyhaní), ak je akcia Signal Lost (Strata signálu) nastavená na možnosť RTH (Návrat domov). Akciu možno tiež nastaviť na Vznášanie sa na mieste alebo Pristátie.

Keď sú svetelné podmienky a prostredie vhodné pre vizuálny systém, lietadlo spustí návrat domov (RTH) pomocou funkcie Advanced RTH (Rozšírené možnosti návratu domov) podľa nastavení RTH. Lietadlo zostane v režime RTH, aj keď sa signál diaľkového ovládača obnoví. DJI Fly aktualizuje podľa toho trasu RTH.

Ak sú svetelné podmienky a prostredie nevhodné pre vizuálny systém, lietadlo zabrzdí a vznáša sa, potom prejde do režimu Original Route RTH (Pôvodná trasa návratu domov).

- Ak je vzdialenosť návratu domov (horizontálna vzdialenosť medzi lietadlom a domovským bodom) väčšia ako 50 m, lietadlo upraví svoju orientáciu a pred vstupom do prednastaveného režimu RTH (Návrat domov) preletí 50 m dozadu po pôvodnej trase letu.
- Ak je vzdialenosť návratu domov väčšia ako 5 m, ale menšia ako 50 m, lietadlo upraví svoju orientáciu a letí rovno späť do domovského bodu v aktuálnej výške.
- Ak je vzdialenosť RTH menšia ako 5 m, lietadlo okamžite pristane.

Postup v režime RTH (Návrat domov)

Po zapnutí režimu Advanced RTH (Rozšírené možnosti návratu domov) lietadlo zabrzdí a vznáša sa na mieste.

- **Keď sú svetelné podmienky alebo prostredie vhodné pre vizuálny systém:**
Lietadlo upraví svoju orientáciu na domovský bod, naplánuje najlepšiu trasu podľa nastavení funkcie RTH (Návrat domov) a potom sa vráti do domovského bodu.

- Keď okolie alebo svetelné podmienky nie sú vhodné pre vizuálny systém:
 - ♦ ak je vzdialenosť RTH väčšia ako 50 metrov, lietadlo sa vráti domov podľa **Prednastavenia**.
 - ♦ Ak je vzdialenosť RTH väčšia ako 5 m, ale menšia ako 50 m, lietadlo priletí k domovskému bodu po priamke v aktuálnej výške.
 - ♦ Ak je vzdialenosť RTH menšia ako 5 m, lietadlo okamžite pristane.*
- * Pri používaní ovládania cez mobilnú aplikáciu lietadlo okamžite pristane, ak je vzdialenosť RTH menšia ako 2 m.

Nastavenia režimu RTH (Návrat domov)

- ⚠ • Pri ovládaní cez mobilnú aplikáciu nie sú nastavenia trasy RTH podporované a lietadlo sa vždy vracia po optimálnej trase.

Ak je osvetlenie dostatočné a prostredie vhodné pre vizuálny systém, lietadlo automaticky naplánuje optimálnu trasu RTH a upraví letovú výšku podľa faktorov prostredia, ako sú prekážky a vysielacie signály.

Keď vizuálny systém nefunguje správne:

- ♦ Ak bol objekt už sledovaný: Domovský bod sa bude dynamicky aktualizovať na polohu objektu a výška RTH bude nastavená na nižšiu hodnotu priamo nad objektom.
- ♦ Ak objekt nebol sledovaný: Lietadlo vystúpi do vopred nastavenej bezpečnej výšky a vráti sa domov, čím sa vyhne väčšine bežných prekážok.

Pre režim Advanced RTH (Rozšírené možnosti návratu domov) sú k dispozícii nastavenia návratu domov. Prejdite do zobrazenia kamery v DJI Fly alebo v okuliaroch (ak ich používate), ťuknite na *** > **Bezpečnosť**, posuňte sa na funkciu **Návrat domov (RTH)**.

- **Optimal (Optimálne):**



- ♦ Ak je osvetlenie dostatočné a prostredie vhodné pre vizuálny systém, lietadlo automaticky naplánuje optimálnu dráhu RTH a upraví letovú výšku podľa faktorov prostredia, ako sú prekážky a vysielacie signály, bez ohľadu na nastavenie letovej

výšky funkcie RTH (Návrat domov). Optimálna dráha RTH znamená, že lietadlo preletí najkratšiu možnú vzdialenosť, aby sa znížilo množstvo spotrebovanej energie z batérie a predĺžil sa letový čas.

- Ak je osvetlenie nedostatočné alebo prostredie nie je vhodné pre vizuálny systém, lietadlo vykoná prednastavený režim RTH (Návrat domov) na základe nastavenia letovej výšky RTH.
- **Preset (Prednastavené):**



Vzdialenosť/výška letu režimu RTH (Návrat domov)		Vhodné osvetlenie a podmienky prostredia	Nevhodné osvetlenie a podmienky prostredia
Vzdialenosť RTH > 50 m	Aktuálna letová výška < letová výška RTH	Lietadlo naplánuje dráhu RTH, preletí do otvorenej oblasti, pričom obletí prekážky, vystúpa do letovej výšky RTH a vráti sa domov po najlepšej dráhe.	Lietadlo vystúpi do letovej výšky RTH a poletí do domovského bodu po priamke v letovej výške RTH. ^[1]
	Aktuálna letová výška ≥ letová výška RTH	Lietadlo sa vráti do domovského bodu po najlepšej dráhe na aktuálnej letovej výške.	Lietadlo poletí do domovského bodu po priamke v aktuálnej letovej výške. ^[1]
Vzdialenosť RTH je od 5 do 50 m			Lietadlo poletí do domovského bodu po priamke v aktuálnej letovej výške. ^[2]

[1] Ak LiDAR mieriaci dopredu zistí prekážku pred lietadlom, lietadlo vystúpa, aby sa prekážke vyhlo. Keď je dráha vpred voľná, prestane stúpať a pokračuje v režime RTH (Návrat domov). Ak výška prekážky prekročí výškový limit, lietadlo zabrzdí a vznáša sa a používateľ musí prevziať riadenie.

[2] Lietadlo zabrzdí, vznáša sa a používateľ musí prevziať riadenie.

Keď sa lietadlo blíži k domovskému bodu a aktuálna letová výška je vyššia ako letová výška RTH, lietadlo sa inteligentne rozhodne, či bude pri lete vpred klesať, a to podľa okolitého prostredia, osvetlenia, nastavenej letovej výšky RTH a aktuálnej letovej

výšky. Keď lietadlo dosiahne oblasť nad domovským bodom, aktuálna výška lietadla nebude nižšia ako nastavená letová výška RTH.

Plány režimu RTH (Návrat domov) pre rôzne prostredia, metódy spúšťania RTH a nastavenia RTH sú nasledovné:

Metóda spúšťania režimu RTH (Návrat domov)	Vhodné osvetlenie a podmienky prostredia (Lietadlo môže obletieť prekážky a zóny GEO)	Nevhodné osvetlenie a podmienky prostredia
Používateľ aktívne spustí RTH	Lietadlo vykoná návrat domov na základe nastavenia RTH: <ul style="list-style-type: none"> • Optimal (Optimálne) • Preset (Prednastavené) 	Prednastavené (lietadlo môže stúpať, aby obletelo prekážky a zóny GEO)
Nízka úroveň nabitia batérie lietadla		
Strata signálu diaľkového ovládača		Pôvodná trasa návratu domov, Po obnovení signálu sa vykoná prednastavený režim RTH (lietadlo môže obletieť zóny GEO a v prípade prekážky zabrzdí a vznáša sa)

Landing Protection (Ochrana pristátia)

Počas režimu RTH (Návrat domov) sa aktivuje ochrana pristátia, keď lietadlo začne pristávať.

Špecifické akcie lietadla sú takéto:

- Ak sa zistí, že podklad je vhodný na pristátie, DJI Neo 2 priamo pristane.
- Ak sa zistí, že podklad nie je vhodný na pristátie, DJI Neo 2 sa vznáša na mieste a čaká na potvrdenie od pilota. Môžete vykonať pristátie DJI Neo 2 na dlani alebo pristáť manuálne.
- Ak stránka DJI Neo 2 neurčí, či je prostredie na zemi vhodné na pristátie, DJI Fly alebo okuliare zobrazia výzvu na pristátie, keď DJI Neo 2 klesne do výšky 0,3 m od zeme. Potvrďte výzvu na pristátie a DJI Neo 2 pristane. Môžete vykonať aj pristátie DJI Neo 2 na dlani alebo pristáť manuálne.



- Landing Protection pomáha len pri určovaní prostredia na pristátie. Pri pristávaní si všimajte okolité prostredie, aby ste zaistili bezpečnosť.
- V nasledujúcich situáciách môže byť funkcia Landing Protection nedostupná a DJI Neo 2 môže priamo pristáť na nevhodnom mieste:

- Lietanie nad jednofarebnými, reflexnými alebo slabo osvetlenými povrchmi, veľkoplošnými povrchmi bez zreteľnejšej textúry alebo povrchmi s dynamickou textúrou, ako sú hladké keramické dlaždice, podlahy garáží s nedostatočným osvetlením a tráva vejúca vo vetre.
- Lietanie nad prekážkami bez zreteľnejšej textúry, ako sú veľké skaly, alebo nad reflexnými či jednofarebnými povrchmi, ako sú vyvýšené dlaždice.
- Lietanie nad malými alebo drobnými prekážkami, ako sú elektrické vedenia a konáre stromov.
- Lietanie nad povrchmi, ktoré pripomínajú rovnú zem, ako sú zastrihnuté a ploché kříky, ploché vrcholy stromov a polguľovité terén.
- V nasledujúcich situáciách sa Landing Protection môže spustiť omylom a DJI Neo 2 nebude môcť pristáť. Môžete vykonať pristátie DJI Neo 2 na dlani alebo pristáť manuálne.
 - Lietanie nad povrchmi, ktoré môže vizuálny systém mylne považovať za vodu, napríklad nad mokrou zemou a plochami s kalužami.
 - Lietanie nad rovnými povrchmi, v blízkosti ktorých sú však plochy s jasnou štruktúrou (šikmé plochy alebo schody).

4.4 Snímací systém

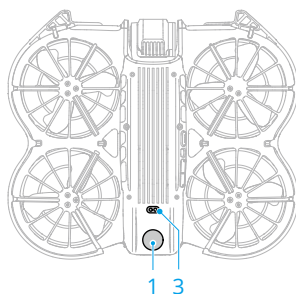
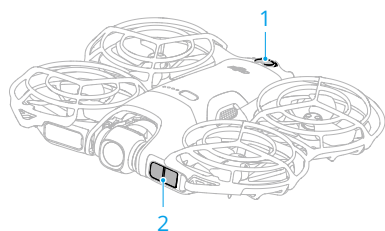

1. Všesmerový monokulárny vizuálny systém
2. LiDAR mieriaci dopredu*

3. Infračervený snímací systém obrátený nadol

* LiDAR mieriaci dopredu spĺňa požiadavky na bezpečnosť laserových výrobkov triedy 1 pre ľudské oko.

LiDAR mieriaci dopredu dokáže detegovať prekážky vpredu. Všesmerový monokulárny vizuálny systém funguje najlepšie pri dostatočnom osvetlení a pri jasne označených alebo štruktúrovaných prekážkach. Všesmerový monokulárny vizuálny systém sa aktivuje

automaticky, keď je lietadlo v režime Normal (Štandardný) alebo Cine (Film) a ak je pre akciu vyhýbania sa prekážkam nastavená možnosť **Bypass (Obletieť)** alebo **Brake (Zabrzdiť)** v DJI Fly. Funkcia určovania polohy sa použije, ak sú signály GNSS nedostupné alebo slabé.

- ☀ • Pri vypnutých funkciách Vision Positioning (Vizuálne určovanie polohy) a Obstacle Avoidance (Vyhýbanie sa prekážkam) sa lietadlo pri vznášaní sa na mieste spolieha len na signál GNSS, všesmerové vyhýbanie sa prekážkam nie je k dispozícii a lietadlo automaticky nespomalí pri klesaní v blízkosti zeme. Keď sú vypnuté funkcie Vision Positioning (Vizuálne určovanie polohy) a Obstacle Sensing (Snímanie prekážok), je potrebná zvýšená opatrnosť.
- Vypnutie funkcií Vision Positioning (Vizuálne určovanie polohy) a Obstacle Sensing (Snímanie prekážok) sa prejaví len pri manuálnom letaní a neprejaví sa pri použití režimu RTH (Návrat domov), automatického pristátia alebo pri použití inteligentných letových režimov.
- Funkcie Vision Positioning (Vizuálne určovanie polohy) a Obstacle Sensing (Snímanie prekážok) sa môžu dočasne vypnúť pri oblačnosti a v hmle, alebo ak sa pri pristávaní zistí prekážka. Pri bežných letových scenároch majte funkcie Vision Positioning (Vizuálne určovanie polohy) a Obstacle Sensing (Snímanie prekážok) zapnuté. Funkcie Vision Positioning (Vizuálne určovanie polohy) a Obstacle Sensing (Snímanie prekážok) sú po reštartovaní lietadla predvolene zapnuté.

Upozornenie

- ⚠ • Venujte pozornosť letovému prostrediu. Snímací systém funguje len pri určitých scenároch a nedokáže nahradiť ľudskú kontrolu a úsudok. Počas letu vždy venujte pozornosť okolitému prostrediu a varovným hláseniam v DJI Fly, buďte zodpovední za lietadlo a neustále majte lietadlo pod kontrolou.
- Ak nie je dostupné GNSS, vizuálny systém smerujúci nadol pomáha s určovaním polohy lietadla a najlepšie funguje pri výške lietadla od 0,5 m do 10 m. Ak je lietadlo vo výške nad 30 m, je potrebná zvýšená opatrnosť, pretože výkon vizuálneho určovania polohy môže byť ovplyvnený.
- Nadol nasmerovaný vizuálny systém nemusí fungovať správne pri lete lietadla v blízkosti vody. Preto lietadlo pri pristávaní nemusí dokázať aktívne sa vyhýbať vode pod ním. Odporúča sa mať let neustále pod kontrolou, robiť primerané úsudky podľa okolitého prostredia a vystríhať sa nadmernému spoliehaniu sa na nadol obrátený vizuálny systém.

- Vizualný systém nedokáže presne identifikovať veľké konštrukcie s rámami a káblami, ako sú vežové žeriavy, stožiare vysokonapäťového prenosového vedenia, vysokonapäťové prenosové vedenia, zavesené mosty a visuté mosty.
- Vizualný systém nemôže správne pracovať v blízkosti povrchov bez jasnej textúry alebo ak je osvetlenie príliš slabé alebo príliš silné. Vizualný systém nemôže správne fungovať v týchto situáciách:
 - Lietanie v blízkosti jednofarebných povrchov (napr. čisto čiernych, bielych, červených alebo zelených).
 - Lietanie v blízkosti vysoko reflexných povrchov.
 - Lietanie v blízkosti vody alebo priehľadných povrchov.
 - Lietanie v blízkosti pohybujúcich sa povrchov alebo predmetov.
 - Lietanie v oblasti s častými a prudkými zmenami osvetlenia.
 - Lietanie v blízkosti extrémne tmavých (<1 lux) alebo jasných (>100 000 lux) povrchov.
 - Lietanie v blízkosti povrchov, ktoré silno odrážajú alebo absorbujú infračervené vlny (napr. zrkadlá, sklo, dopravné značky a asfaltové povrchy).
 - Lietanie v blízkosti povrchov bez jasných vzorov alebo textúr.
 - Lietanie v blízkosti povrchov s opakujúcimi sa rovnakými vzormi alebo textúrami (napr. dlaždice s rovnakým dizajnom).
 - Lietanie v blízkosti maloplošných prekážok (napr. ploty, konáre stromov a elektrické vedenia).
 - Lietanie v blízkosti malých stĺpových objektov (napr. elektrické stĺpy, stĺpy pouličného osvetlenia).
 - Lietanie v blízkosti pohybujúcich sa objektov (napr. kráčajúci ľudia alebo vozidlá).
- Snímače udržiavajte vždy v čistote. Senzory NEPOŠKRIABTE ani s nimi nemanipulujte. Lietadlo NEPOUŽÍVAJTE v prašnom ani vlhkom prostredí.
- Po dlhšom skladovaní môže byť potrebné kalibrovať kamery vizuálneho systému. V DJI Fly sa zobrazí výzva a kalibrácia prebehne automaticky.
- NELIETAJTE, keď prší, pri smogu alebo keď je viditeľnosť nižšia ako 100 m.
- Udržiavajte snímací systém BEZ PREKÁŽOK.
- NELIETAJTE rýchlo smerom k prekážke, aby ste predišli riziku, že detekčný systém nestihne zareagovať včas, čo by mohlo viesť k zrážke.
- Pred každým vzletom skontrolujte nasledujúce skutočnosti:
 - Uistite sa, že na skle snímacieho systému nie sú žiadne nálepky ani iné prekážky.

- Ak sú na skle snímacieho systému nečistoty, prach alebo voda, použite mäkkú handričku. **NEPOUŽÍVAJTE** žiadne čistiace prostriedky s obsahom alkoholu.
- Ak dôjde k poškodeniu šošoviek snímacieho systému, kontaktujte podporu DJI.
- LiDAR mieriaci dopredu nedokáže detegovať prekážky s odrazivosťou menšou ako 10 % alebo reflexné objekty, ako je napríklad sklo.

4.5 Pokročilé asistenčné systémy pre pilotov

V režime Normal (Štandardný) a Cine (Film) je k dispozícii funkcia APAS (Pokročilé asistenčné systémy pre pilotov). Keď je zapnutá funkcia APAS, lietadlo bude naďalej reagovať na vaše príkazy a plánovať svoju dráhu podľa vstupov z riadiacich pák i podľa letového prostredia. Funkcia APAS uľahčuje vyhýbanie sa prekážkam, umožňuje získať plynulejšie zábery a prináša lepší zážitok z letu.

Po aktivovaní funkcie APAS možno lietadlo zastaviť stlačením tlačidla Flight Pause (Pozastavenie letu) na diaľkovom ovládači. Lietadlo zabrzdí, tri sekundy sa vznáša na mieste a čaká na ďalšie príkazy pilota.

Ak chcete povoliť funkciu APAS, otvorte DJI Fly, prejdite na položku *** > **Safety (Bezpečnosť)** > **Manual Obstacle Avoidance (Manuálne vyhýbanie sa prekážkam)**, a potom vyberte možnosť **Bypass (Obletieť)**. Nastavte položku **Bypassing Options (Možnosti oblietania)** na možnosť **Normal (Štandardne)** alebo **Nifty (Efektívne)**. V režime **Nifty (Efektívne)** môže lietadlo letieť rýchlejšie, plynulejšie a bližšie k prekážkam. Získate tak lepšie zábery pri oblietaní prekážok. Zvýši sa však riziko nárazu do prekážok. Lietajte opatrne.

Režim **Nifty (Efektívne)** nedokáže správne fungovať v týchto situáciách:

- Pri rýchlych zmenách orientácie lietadla pri lete v blízkosti prekážok.
- Pri prelete vysokou rýchlosťou cez úzke prekážky, ako sú prístrešky alebo kriky.
- Pri lete v blízkosti prekážok, ktoré sú príliš malé na detekciu.

Upozornenie



- Funkciu APAS používajte vtedy, keď je k dispozícii vizuálny systém. Uistite sa, že na požadovanej dráhe letu sa nenachádzajú ľudia, zvieratá, predmety s malým povrchom (napr. konáre stromov) alebo priehľadné predmety (napr. sklo alebo voda).

- Funkciu APAS používajte vtedy, keď je k dispozícii nadol nasmerovaný vizuálny systém alebo ak je signál GNSS silný. Funkcia APAS nemusí správne fungovať, keď lietadlo letí nad vodou.
 - Buďte mimoriadne opatrní pri lietaní v extrémne tmavom (<5 luxov) alebo jasnom (>100 000 luxov) prostredí.
 - Venujte pozornosť DJI Fly a uistite sa, že funkcia APAS funguje normálne.
 - Funkcia APAS nemusí fungovať správne, ak lietadlo letí blízko svojho letového limitu alebo v zóne GEO.
 - Keď sa osvetlenie stane nedostatočným a vizuálny systém je čiastočne nedostupný, lietadlo prejde z režimu oblietania prekážok na brzdenie a vznášanie sa na mieste. Riadiacu páku musíte vycentrovať a ďalej pokračovať v ovládaní lietadla.
-

Landing Protection (Ochrana pristátia)

Ak je položka Manual Obstacle Avoidance (Akcia vyhýbania sa prekážkam) nastavená na možnosť **Bypass (Oblietieť)** alebo **Brake (Zabrzdiť)**, ochrana pristátia sa aktivuje, keď plynovú páku stlačíte nadol na pristátie lietadla. Ochrana pristátia sa aktivuje, keď lietadlo začne pristávať.

- Ak sa zistí, že povrch je vhodný na pristátie, lietadlo priamo pristane.
- Ak sa zistí, že povrch nie je vhodný na pristátie, po poklese do určitej výšky nad zemou sa lietadlo bude vznášať na mieste. Stlačte nadol plynovú páku aspoň na päť sekúnd a lietadlo pristane bez snímania prekážok.

4.6 Vrtule a chrániče vrtule

DJI Neo 2 je vybavený snímateľnými chráničmi vrtúl, ktoré znižujú poškodenie vrtúl pri nárazoch. Pred demontážou a montážou vrtúl na vrchu DJI Neo 2 sa musia odstrániť chrániče vrtule.

Odstránenie a inštalácia



Kliknutím na prepojenie alebo naskenovaním kódu QR sa spustí inštruktážne video.



<https://www.dji.com/neo-2/video>

Chránič vrtule

Skontrolujte, či je DJI Neo 2 vypnuté. Chrániče vrtule demontujte podľa ďalej uvedených krokov.

1. Položte lietadlo hore nohami.

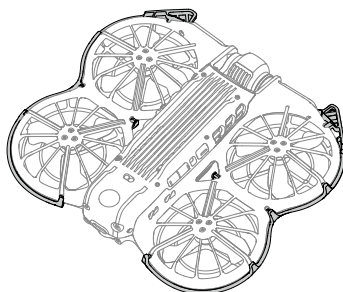

2. Stlačením stredy ochranného krytu uvoľníte sponu a otvorte ho.

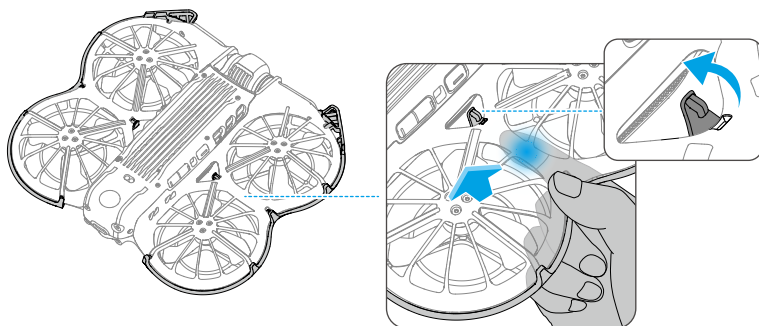

3. Zdvihnutím predného výstupku ochranného krytu uvoľníte sponu.

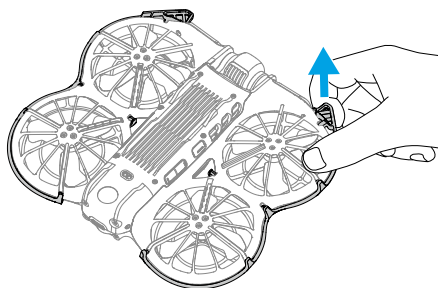

4. Postupujte pozdĺž okraja, aby sa uvoľnili zvyšné spony.

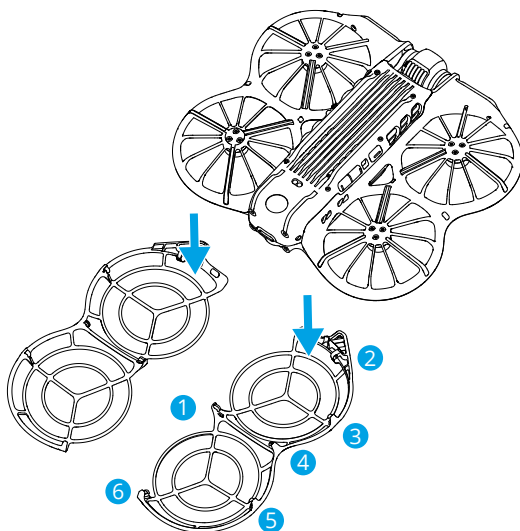

Chrániče vrtule nainštalujte podľa ďalej uvedených krokov.

1. Ochranný kryt vrtule skontrolujte a uistite sa, že predný výstupok je zarovnaný s prednou časťou lietadla.

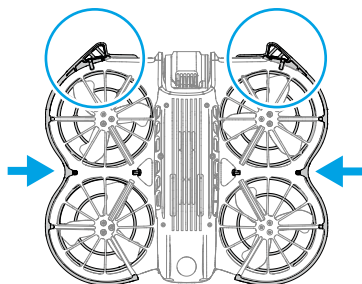

2. Všetky ostatné spony upevnite na telo lietadla, aby bola zaručená pevná inštalácia.

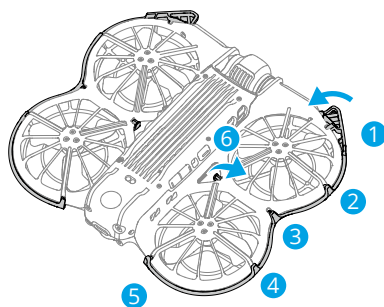

- 💡 Skontrolujte, či je ochranný kryt vrtule správne nainštalovaný a či sú spony bezpečne zaistené. V opačnom prípade môže dôjsť k zacloneniu dopredu smerujúceho LiDAR-u, čo spôsobí abnormálne vyhýbanie sa prekážkam.

Vrtule

Na inštaláciu a demontáž vrtúl použite skrutkovač z balenia DJI Neo 2. Pred montážou a demontážou vrtúl sa musia odstrániť chrániče vrtule.

1. Skrutkovačom snímte vrtule z motorov.

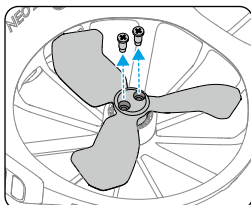

2. Označené vrtule namontujte na označené motory a neoznačené vrtule na neoznačené motory. Na upevnenie vrtúľ použite skrutky, ktoré sú súčasťou balenia s vrtuľami. Skontrolujte utiahnutie skrutiek.

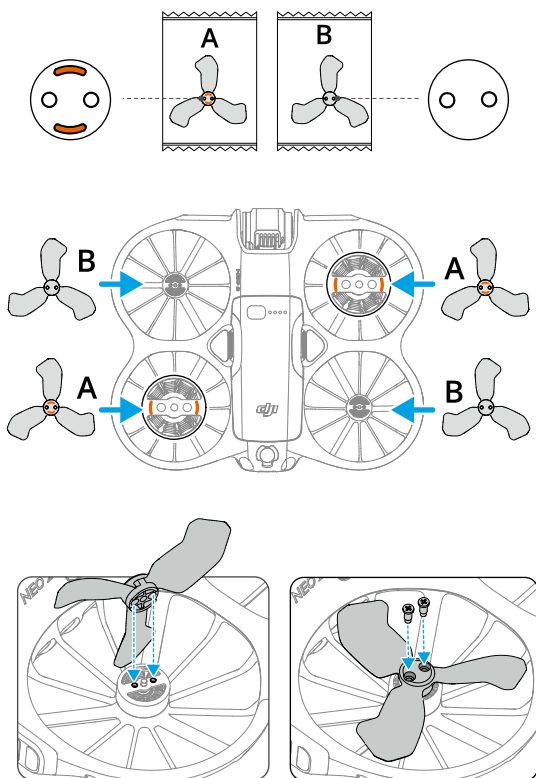

3. Po inštalácii vrtúľ znova namontujte chrániče vrtule.

Upozornenie

- ⚠ • Chránič vrtule **NEMONTUJTE** ani nedemontujte násilím, aby nedošlo k jeho poškodeniu.
- **NESTLAČTE** vzpery chrániča vrtule umiestnené pod lietadlom, aby ste predišli poškodeniu.
- Skontrolujte, že na montáž vrtúľ používate iba skrutkovač z balenia s lietadlom. Použitie iných skrutkovačov môže poškodiť skrutky.

- Pri uťahovaní skrutiek dbajte, aby boli vo zvislej polohe. Skrutky nesmú byť naklonené pod uhlom voči montážnemu povrchu. Po dokončení montáže skontrolujte, či sú skrutky v jednej rovine, a otáčaním vrtúľ skontrolujte, či nepocítite neobvyklý odpor.
- Skontrolujte, aby ste mali istotu, že skrutky na vrtuliach sú dotiahnuté po každých 30 hodinách letu (približne 60 letov).
- Skrutkovač je určený len na montáž vrtúľ. **NEPOUŽÍVAJTE** na demontáž lietadla skrutkovač.
- Ak je vrtuľa zlomená, demontujte vrtuľu a skrutky na príslušnom motore a zlikvidujte ich.
- Listy vrtule sú ostré. S vrtuľou zaobchádzajte opatrne, aby ste predišli zraneniu osôb alebo deformácii vrtule.
- Pred každým letom sa uistite, že vrtule i motory sú bezpečne nainštalované.
- Používajte len oficiálne vrtule DJI. **NEMIEŠAJTE** rôzne typy vrtúľ.
- Vrtule sú spotrebný materiál. Podľa potreby si zakúpte ďalšie vrtule.
- Pred každým letom skontrolujte, že všetky vrtule sú v dobrom stave. **NEPOUŽÍVAJTE** staré, naštiepené alebo zlomené vrtule. Ak sú na vrtuliach nalepené cudzie predmety, očistite ich mäkkou suchou handričkou.
- Aby ste predišli úrazu, nepribližujte sa k rotujúcim vrtuliam ani motorom.
- Aby ste predišli poškodeniu vrtúľ, pri preprave alebo skladovaní lietadlo správne uložte. Vrtule sa **NESMÚ** stláčať ani ohýbať. Poškodenie vrtúľ môže vplývať na letové vlastnosti.
- Skontrolujte, či sú motory spoľahlivo namontované a hladko sa otáčajú. Ak sa motor počas letu preťaží alebo zablokuje, okamžite pristajte.
- **NEPOKÚŠAJTE** sa upravovať konštrukciu motorov.
- **NEDOTÝKAJTE** sa ani neprikladajte ruky alebo časti tela k motorom po lete, pretože môžu byť horúce.
- **NEUPCHÁVAJTE** žiadny z vetracích otvorov na motoroch ani na telese lietadla.
- Uistite sa, že po zapnutí napájania má elektronický regulátor otáčok štandardný zvuk.

4.7 Inteligentná letová batéria

Upozornenie

-  • Pred použitím batérie si prečítajte a dôsledne dodržiavajte pokyny uvedené v tejto príručke, v *Bezpečnostných pokynoch* a na nálepkách batérie. Za všetky operácie a používanie nesiete plnú zodpovednosť.
1. Inteligentnú letovú batériu NENABÍJAJTE hneď po lete, pretože môže byť ešte príliš horúca. Pred ďalším nabíjaním počkajte, kým batéria nevychladne na povolenú teplotu.
 2. Aby sa predišlo poškodeniu, batéria sa nabíja len ak je teplota batérie v rozmedzí od 5 ° do 40 °C (41 ° až 104 °F). Ideálna teplota nabíjania je od 22 ° do 28 °C (71,6 ° až 82,4 °F). Nabíjaním pri ideálnom teplotnom rozsahu predĺžite životnosť batérie. Nabíjanie sa automaticky zastaví, ak teplota článkov batérie počas nabíjania prekročí 55 °C (131 °F).
 3. Oznámenie o nízkych teplotách:
 - Batérie sa nemôžu používať v prostredí s extrémne nízkymi teplotami, nižšími ako -10 °C (14 °F).
 - Kapacita batérie sa výrazne znižuje pri lietaní za nízkych teplôt od -10 ° do 5 °C (14 ° až 41 °F). Pred vzletom skontrolujte, že batéria je úplne nabitá. Po vzlietnutí sa lietadlo chvíľu vznáša na mieste, aby sa zahriala batéria.
 - Pri lete v prostredí s nízkou teplotou sa odporúča zahriať batériu pred štartom aspoň na 10 °C (50 °F). Ideálna teplota na zahriatie batérie je nad 20 °C (68 °F).
 - Znížená kapacita batérie v prostredí s nízkou teplotou znižuje odolnosť lietadla voči rýchlosti vetra. Lietajte opatrne.
 - Pri lete vo vysokej nadmorskej výške s nízkou teplotou zvýšte opatrnosť.
 4. Keď je plne nabitá batéria určitý čas nečinná, vybije sa. Upozorňujeme, že batéria počas vybíjania normálne vyžaruje teplo.
 5. Batériu úplne nabite aspoň raz za tri mesiace, aby ste ju udržali v dobrom stave. Ak sa batéria dlhší čas nepoužíva, môže to ovplyvniť jej výkonnosť. Dokonca môže dôjsť k jej trvalému poškodeniu. Ak batéria nebola nabíjaná alebo vybíjaná tri mesiace alebo dlhšie, záruka sa na ňu už nevzťahuje.
 6. Počas prepravy udržiavajte batérie z bezpečnostných dôvodov na nízkej úrovni nabitia. Pred prepravou sa odporúča vybiť batérie na 30 % alebo menej.

Inštalovanie a vyberanie batérie

Inštalácia

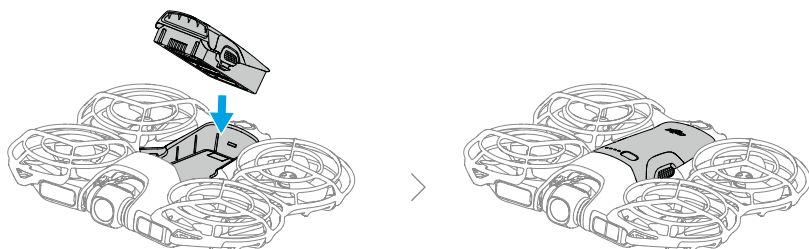

Odstránenie

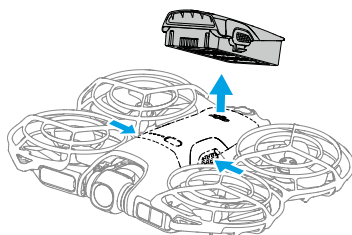

-
- ⚠** • NEVKLADAJTE ani nevyberajte batériu, keď je lietadlo zapnuté.
- Skontrolujte spoľahlivé osadenie batérie so zvukom „zacvaknutia“. Lietadlo NEŠTARTUJTE, ak batéria nie je bezpečne namontovaná, pretože to môže mať za následok zlý kontakt batérie a lietadla a môže predstavovať riziko.
-

Používanie batérie

Kontrola úrovne nabitia batérie

Jedným stlačením tlačidla napájania skontrolujte aktuálnu úroveň nabitia batérie.

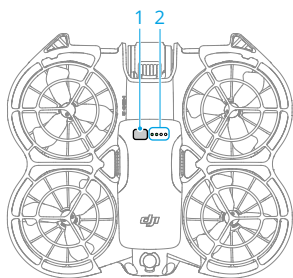

1. Tlačidlo napájania
2. Diódy LED úroveň batérie

Diódy LED úroveň batérie indikujú úroveň nabitia batérie pri nabíjaní a vybíjaní. Dolu sú opísané stavy diód LED:

- Dióda LED svieti
- ☀ Dióda LED bliká
- Dióda LED nesvieti

Vzor blikania	Úroveň nabitia batérie
● ● ● ●	88 – 100 %
● ● ● ☀	76 – 87 %
● ● ● ○	63 – 75 %
● ● ☀ ○	51 – 62 %
● ● ○ ○	38 – 50 %
● ☀ ○ ○	26 – 37 %
● ○ ○ ○	13 – 25 %
☀ ○ ○ ○	0 – 12 %

Zapnutie/vypnutie

Stlačte a potom stlačte a podržte tlačidlo napájania, aby ste zapli alebo vyppli napájanie lietadla. Diódy LED úroveň batérie indikujú stav nabitia batérie pri zapnutom napájaní lietadla. Diódy LED úroveň batérie po vypnutí lietadla zhasnú.

Nabíjanie batérie

Pred každým použitím batériu úplne nabite. Odporúča sa používať nabíjačky dodávané spoločnosťou DJI alebo iné nabíjačky, ktoré podporujú protokol rýchleho nabíjania USB PD.

Používanie nabíjačky

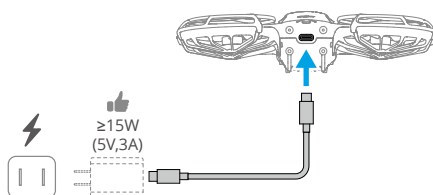

- ⚠ • Batéria sa nedá nabíjať, ak je zariadenie zapnuté.

Dolu uvedená tabuľka ilustruje úroveň nabitia batérie počas nabíjania.

Vzor blikania	Úroveň nabitia batérie
	0 – 50 %
	51 – 75 %
	76 – 99 %
	100 %

- 💡 • Frekvencia blikania diód LED úrovne batérie môže byť rôzna v závislosti od použitej nabíjačky USB. Pri vysokej rýchlosti nabíjania budú diódy LED úrovne batérie rýchlo blikat.
- Súčasné blikanie štyroch diód LED indikuje, že batéria je poškodená.

Používanie nabíjacieho rozbočovača



Kliknite dolu na prepojenie alebo naskenujte kód QR a pozrite si inštruktážne video.



<https://www.dji.com/neo-2/video>

- ⚠ • Teplota prostredia ovplyvňuje rýchlosť nabíjania. Nabíjanie je rýchlejšie v dobre vetranom prostredí pri teplote 25 °C (77 °F).

- Nabíjací rozbočovač je kompatibilný len s inteligentnou letovou batériou. Nabíjací rozbočovač **NEPOUŽÍVAJTE** s inými modelmi batérií.
- Pri používaní položte nabíjací rozbočovač na rovny a stabilný povrch. Skontrolujte, že je zariadenie riadne izolované, aby ste predišli nebezpečenstvu požiaru.
- **NEDOTÝKAJTE** sa kovových svoriek na portoch batérie.
- Ak sú kovové svorky znečistené, vyčistite ich čistou suchou handričkou.

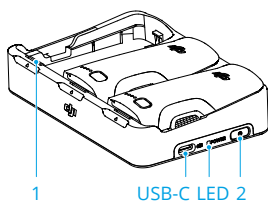

1. Port batérie
2. Funkčné tlačidlo

Pokyny na nabíjanie

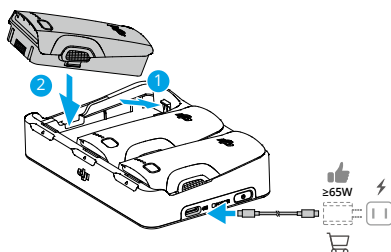

Batérie vložte do portov nabíjacieho rozbočovača, kým nezacvaknú na svoje miesto. Nabíjací rozbočovač pripojte k elektrickej zásuvke pomocou nabíjačky.

Spôsob nabíjania závisí od výkonu nabíjačky. Podrobnosti nájdete dolu v tabuľke.

Batérie môžete po nabití uložiť do nabíjacieho rozbočovača.

Výkon nabíjačky ≤ 30 W

Nabíja postupne od najvyššej po najnižšiu úroveň nabitia batérie.

30 W < Výkon nabíjačky ≤ 45 W

Nabíja dve batérie súčasne: Najprv nabije batériu s nižšou úrovňou na úroveň viac nabitej batérie a potom nabíja obe batérie súčasne.

Výkon nabíjačky > 45 W

Nabíja tri batérie súčasne: Najprv nabije dve batérie s nižšou úrovňou na úroveň najviac nabitých batérie a potom nabíja batérie súčasne.

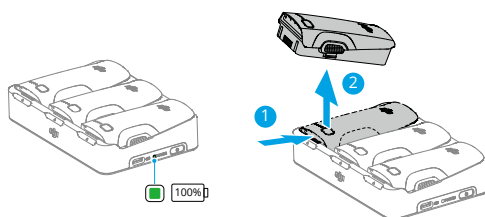

Príslušnú batériu vyberte z nabíjacieho rozbočovača podľa ilustrácie.

Používanie nabíjacieho rozbočovača ako záložného zdroja

1. Do nabíjacieho rozbočovača vložte jednu alebo viac batérií. Externé zariadenie, napríklad mobilný telefón alebo diaľkový ovládač, pripojte cez port USB-C.
2. Stlačte funkčné tlačidlo a stavový indikátor nabíjacieho rozbočovača sa rozsvieti na zeleno. Najskôr sa vybijie batéria najnižšou úrovňou energie, postupne nasledujú ostatné batérie. Ak chcete zastaviť nabíjanie externého zariadenia, odpojte externé zariadenie od nabíjacieho rozbočovača.







- ⚠
- Ak zvyšná energia batérie klesne pod 5 %, batéria nemôže nabíjať externé zariadenie.
 - Ak chcete prepnúť na nabíjanie inteligentných letových batérií, znovu pripojte kábel USB-C.

Opisy stavových indikátorov LED

Vzor blikania	Opis
Neprerušovaná žltá	Nabíjací rozbočovač je nečinný
Blikanie nazeleno	Nabíjanie batérie
Neprerušovaná zelená	Všetky batérie sú úplne nabité alebo napájajú externé zariadenia
Blikajúca žltá	Teplota batérií je príliš nízka alebo príliš vysoká (nie je potrebná žiadna ďalšia operácia)
Neprerušovaná červená	Chyba napájania alebo chyba batérie (vyberte a znovu vložte batérie alebo odpojte a pripojte nabíjačku)

Mechanizmy ochrany batérie

LEDy úrovne nabitia batérie môžu indikovať oznámenia o ochrane batérie spôsobené abnormálnymi podmienkami nabíjania.

LEDy	Vzor blikania	Stav
	LED2 blikne dvakrát za sekundu	Bol detegovaný nadprúd
	LED2 blikne trikrát za sekundu	Bol detegovaný skrat
	LED3 blikne dvakrát za sekundu	Bolo detegované nadmerné nabitie
	LED3 blikne trikrát za sekundu	Bolo detegované prepätie nabíjačky
	LED4 blikne dvakrát za sekundu	Teplota nabíjania je príliš nízka
	LED4 blikne trikrát za sekundu	Teplota nabíjania je príliš vysoká

Ak sa aktivuje niektorý z ochranných mechanizmov batérie, odpojte nabíjačku a znova ju zapojte, aby sa nabíjanie obnovilo. Ak je teplota pri nabíjaní abnormálna, počkajte, kým sa vráti do normálu. Batéria automaticky obnoví nabíjanie bez nutnosti odpájať a znova pripájať nabíjačku.

4.8 Stabilizátor a kamera

Upozornenie o stabilizátore

-  • Pred vzlietnutím sa uistite, že na stabilizátore nie sú žiadne nálepky ani predmety. Po zapnutí napájania lietadla NEŤUKAJTE ani neudierajte do stabilizátora. Lietadlo štartujte z otvoreného a rovného terénu, aby ste chránili stabilizátor.
- Pred zapnutím lietadla odstráňte ochranný kryt stabilizátora. Keď sa lietadlo nepoužíva, nasadte ochranný kryt stabilizátora.
- Precízne prvky stabilizátora sa pri náraze alebo zrážke môžu poškodiť a spôsobiť, že nebude fungovať správne.
- Zabráňte tomu, aby sa na stabilizátor dostal prach alebo piesok, najmä do jeho motorov.
- Motor stabilizátora môže prejsť do ochranného režimu, ak stabilizátor blokujú iné predmety, keď je lietadlo na nerovnom teréne alebo na tráve, alebo ak na stabilizátor pôsobí nadmerná vonkajšia sila, napríklad pri náraze. Počkajte, kým sa obnoví funkčnosť stabilizátora, alebo zariadenie reštartujte.
- Po zapnutí zariadenia NEPÔSOBTE na stabilizátor vonkajšou silou.

- Nepridávajte žiadnu ďalšiu záťaž ku stabilizátoru okrem oficiálneho príslušenstva, pretože to môže spôsobiť neštandardné fungovanie stabilizátora, či dokonca viesť k trvalému poškodeniu motora.
- Pri lietaní v hustej hmle alebo v oblakoch môže stabilizátor navlhnúť, čo môže spôsobiť prechodnú poruchu. Po vyschnutí sa plná funkčnosť stabilizátora obnoví.
- Ak fúka silný vietor, stabilizátor môže pri zázname vibrovať.
- Ak lietadlo nebolo po dlhší čas položené na rovnej ploche alebo ak sa s ním výrazne zatrasie, stabilizátor môže po zapnutí prestať pracovať a prejde do ochranného režimu. V takom prípade položte lietadlo na rovnú plochu a počkajte, kým sa jeho funkcie obnovia.
- NEPOUŽÍVAJTE lietadlo počas dažďa alebo sneženia. Ak sa počas letu stretnete s dažďom alebo snežením, s lietadlom okamžite pristajte a rýchlo očistite povrch stabilizátora a jeho motor.
- Ak je uhol náklonu stabilizátora veľký:
 - Keď sa lietadlo nakloní dopredu v dôsledku zrýchlenia alebo spomalenia smerom dopredu, stabilizátor prejde do režimu ochrany limitu a automaticky upraví uhol smerom nadol.
 - Keď sa lietadlo nakloní do strany v dôsledku bočného zrýchlenia alebo spomalenia, os odklonu stabilizátora môže dosiahnuť limit pohybu.
 - Lietadlo obmedzí svoju rýchlosť na udržanie stabilizácie obrazu. V podmienkach silného vetra bude rýchlosť letu ďalej obmedzená. Vhodným znížením uhla sklonu možno dosiahnuť vyššiu letovú rýchlosť.
 - Telo lietadla sa môže objaviť na okraji živého náhľadu.

Uhol stabilizátora

Ovládačom stabilizátora na diaľkovom ovládači sa ovláda jeho sklon. Prípadne tak môžete urobiť cez náhľad z kamery v DJI Fly. Stlačte a podržte obrazovku, kým sa nezobrazia lišta nastavenia stabilizátora. Potiahnutím lišty sa ovláda uhol stabilizátora.

Prevádzkové režimy stabilizátora

K dispozícii sú dva prevádzkové režimy stabilizátora. Prevádzkové režimy sa prepínajú v časti ***** > Control (Ovládanie)**.

Režim Follow (Sledovanie): Uhol stabilizátora zostáva stabilný vzhľadom na vodorovnú rovinu. Tento režim je vhodný na snímame stabilných snímok.

Režim FPV: Keď lietadlo letí dopredu, stabilizátor sa otáča synchronne s lietadlom a poskytuje tak zážitok z lietania z pohľadu prvej osoby.

Upozornenie o kamere

- ⚠ Aby nedošlo k poškodeniu snímača, objektív fotoaparátu **CHRÁŇTE** v prostredí s laserovými lúčmi, ako je napríklad laserové predstavenie, ani ho na dlhší čas nemierte na intenzívne zdroje svetla, napríklad na slnko za jasného dňa.
 - Pri používaní a skladovaní kamery kontrolujte, že je vhodná teplota a vlhkosť.
 - Na čistenie objektívu používajte čistiaci prostriedok, aby ste ho nepoškodili a aby sa nezhoršila kvalita obrazu.
 - NEZABLOKUJTE** žiadne vetracie otvory na kamere, pretože vznikajúce teplo môže poškodiť zariadenie alebo spôsobiť úraz.
-

4.9 Ukladanie a exportovanie fotografií a videí

Ukladanie

Lietadlo je vybavené vnútorným úložiskom. Fotografie a videá možno ukladať do interného úložiska.

- ⚠ Pred použitím skontrolujte správne nakonfigurovanie nastavení kamery.
 - Pred snímaním dôležitých fotografií alebo videí nasnímajte niekoľko snímok, aby ste otestovali, či kamera funguje správne.
 - Skontrolujte, že ste zariadenie správne vypli. V opačnom prípade sa parametre kamery neuložia a môže to ohroziť všetky zaznamenané videá. Spoločnosť DJI nezodpovedá za stratu spôsobenú zaznamenaním obrazu alebo videa spôsobom, ktorý nie je strojovo čitateľný.
-

Exportovanie

- Na exportovanie záznamu do mobilného zariadenia použite funkciu QuickTransfer. Viac informácií nájdete v časti venovanej následným činnostiam.
- Lietadlo pripojte k počítaču dátovým káblom a vyexportujte záznam z internej pamäte lietadla. Počas exportu lietadlo nemusí byť zapnuté.



4.10 QuickTransfer (Rýchly prenos)

DJI Neo 2 sa dá pripojiť priamo k smartfónu cez sieť Wi-Fi, čo umožňuje sťahovať fotografie a videá z DJI Neo 2 do smartfónu.

V režime ovládania mobilnou aplikáciou prejdite po pripojení smartfónu k DJI Neo 2 do režimu QuickTransfer a vstúpte do náhľadu Album.

Keď DJI Neo 2 nie je pripojený k smartfónu, môžete ťuknúť na kartu QuickTransfer alebo zariadenia Wi-Fi Devices na domovskej obrazovke DJI Fly a vstúpiť do režimu QuickTransfer. Môžete prejsť aj do Albumu v DJI Fly v smartfóne a ťuknutím na  v pravom hornom rohu vstúpiť do režimu QuickTransfer.

Pri prvom pripájaní smartfónu k DJI Neo 2 sa pripojenie potvrdzuje stlačením a podržaním tlačidla napájania na DJI Neo 2.

-
-  • Maximálnu rýchlosť sťahovania možno dosiahnuť len v krajinách a regiónoch, kde je frekvencia 5,8 GHz povolená zákonmi a predpismi, pri používaní zariadení, ktoré podporujú frekvenčné pásmo 5,8 GHz a pripojenie Wi-Fi, a v prostredí bez rušenia alebo prekážok. Ak miestne predpisy nepovoľujú frekvenciu 5,8 GHz (napríklad v Japonsku) alebo ak vaše mobilné zariadenie nepodporuje frekvenčné pásmo 5,8 GHz, prípadne je v danom prostredí silné rušenie, funkcia rýchleho prenosu QuickTransfer použije frekvenčné pásmo 2,4 GHz a maximálna rýchlosť sťahovania sa zníži na 12 MB/s.
 - Pri používaní funkcie QuickTransfer sa na pripojenie nemusí zadávať heslo Wi-Fi na stránke nastavení mobilného zariadenia. Spustíte DJI Fly a zobrazí sa výzva na pripojenie zariadenia.
 - Funkciu QuickTransfer (Rýchly prenos) používajte v pohodlnom prostredí bez rušenia a nepribližujte sa k zdrojom rušenia, ako sú bezdrôtové smerovače, reproduktory Bluetooth alebo slúchadlá.
-
-  • Pri prezeraní albumu v režime QuickTransfer sa automaticky aktivuje režim ECO, ak teplota DJI Neo 2 stúpne nad určitú hodnotu. Zároveň sa maximálna rýchlosť sťahovania zníži na 30 MB/s. Venujte pozornosť výzve v aplikácii.
-

DJI RC-N3

5 DJI RC-N3

5.1 Prevádzka

Zapnutie/vypnutie

Jedným stlačením tlačidla napájania skontrolujte aktuálnu úroveň nabitia batérie.

Stlačte tlačidlo, potom stlačte a podržte tlačidlo zapnutia alebo vypnutia diaľkového ovládača.

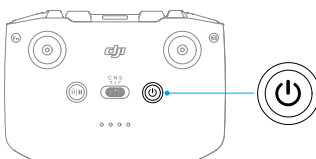

Nabíjanie batérie

Nabíjačku pripojte k portu USB-C diaľkového ovládača.

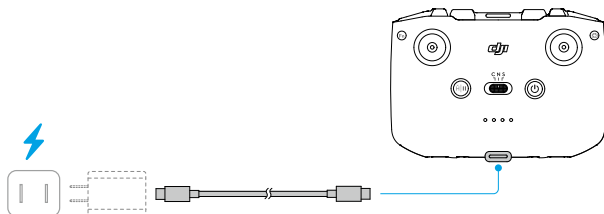

- ⚠ • Pred každým letom úplne nabite diaľkový ovládač. Keď nabitie batérie klesne na nízku úroveň, diaľkový ovládač vydá výstrahu.
- Akumulátor úplne nabite aspoň raz za tri mesiace, aby ste ho udržali v dobrom stave.

Ovládanie stabilizátora a kamery

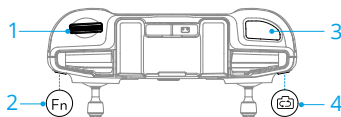

1. **Ovládač stabilizátora:** Ovládanie náklonu stabilizátora.
2. **Tlačidlo uzávierka/záznam:** Stlačením jedného tlačidla nasnímate fotografiu alebo spustíte či zastavíte záznam.
3. **Tlačidlo fotografia/video:** Jedným stlačením sa prepínate medzi režimom fotografovania a videozáznamu.

Prepínač letového režimu

Prepnutím prepínača vyberte požadovaný letový režim.

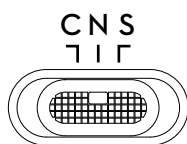

Pozícia	Režim letu
C	Režim Cine
N	Normálny režim
S	Režim Šport

Tlačidlo prerušenia letu/návratu domov (RTH)

Stlačte raz, aby sa lietadlo zabrzdilo a vznášalo sa na mieste.

Tlačidlo stlačte a podržte, kým diaľkový ovládač nezačne pípať a nespustí RTH. Lietadlo sa vráti do posledného zaznamenaného domovského bodu. Opätovným stlačením tlačidla zrušíte RTH a znova získate kontrolu nad lietadlom.

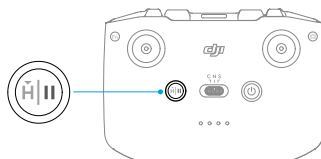

Prispôsobiteľné tlačidlo

Pri zobrazovaní a nastavovaní funkcie tlačidla prejdite do náhľadu z kamery na DJI Fly a ťuknite na *** > Control (Ovládanie) > Button Customization (Prispôsobiteľné tlačidlo).

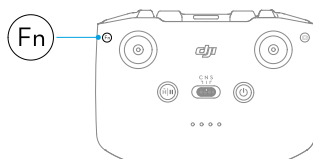

5.2 LEDy úrovne nabitia batérie

Vzor blikania	Úroveň nabitia batérie
	76-100 %
	51-75 %
	26-50 %
	0-25 %

5.3 Výstraha diaľkového ovládača

Diaľkový ovládač počas RTH vydáva zvukovú výstrahu, ktorá sa nedá zrušiť. Diaľkový ovládač vydá výstrahu, keď je úroveň nabitia batérie diaľkového ovládača nízka. Výstrahu na nízku úroveň nabitia batérie zrušíte stlačením tlačidla napájania. Pri kriticky nízkej úrovni nabitia batérie sa výstraha nedá zrušiť.

Ak sa diaľkový ovládač určitý čas nepoužíva, pričom zostáva zapnutý, nie je však pripojený k lietadlu alebo k aplikácii DJI Fly v mobilnom zariadení, zobrazí sa výstraha. Diaľkový ovládač sa po ukončení výstrahy automaticky vypne. Ak chcete zrušiť výstrahu, pohnite riadiacimi pákami alebo stlačte ľubovoľné tlačidlo.

5.4 Optimálna prenosová zóna

Signál medzi lietadlom a diaľkovým ovládačom je najspoľahlivejší, ak sú antény voči lietadlu umiestnené tak, ako na ilustrácii dolu. Ak je signál slabý, upravte orientáciu diaľkového ovládača, alebo sa lietadlom priblížite k diaľkovému ovládaču.

Optimálna prenosová zóna

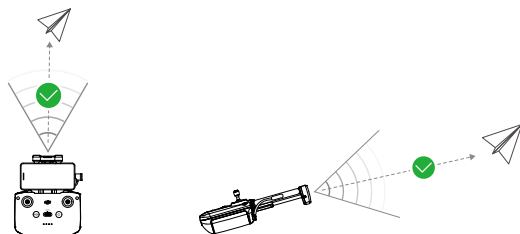

Slabý signál

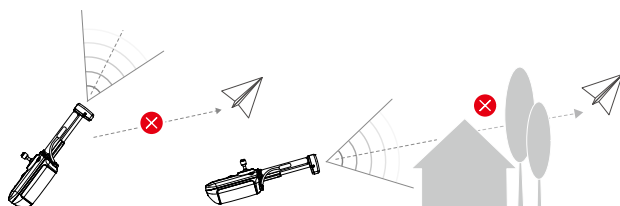

-
- ⚠️ • NEPOUŽÍVAJTE iné bezdrôtové zariadenia pracujúce na rovnakej frekvencii ako diaľkový ovládač. V opačnom prípade dochádza k rušeniu diaľkového ovládača.
 - Ak je prenášaný signál počas letu slabý, v DJI Fly sa zobrazí výzva. Nastavte orientáciu diaľkového ovládača podľa zobrazenia indikátora polohy a skontrolujte, že lietadlo je v optimálnom vysielacom rozsahu.
-

5.5 Prepojenie diaľkového ovládača

Diaľkový ovládač je už prepojený s lietadlom, ak boli zakúpené spolu ako súprava. V opačnom prípade zariadenia prepojte postupom podľa nasledujúcich krokov.

1. Zapnite napájanie lietadla i diaľkového ovládača.
2. Spustite DJI Fly.
3. Na náhľade z kamery ťuknite na *** > **Control (Ovládanie)** > **Re-pair to Aircraft (Znova spárovať s lietadlom)**. Pri prepájaní diaľkový ovládač pípá.
4. Tlačidlo napájania lietadla stlačte a podržte dlhšie ako štyri sekundy. Lietadlo pípá a jeho diódy LED úrovne batérie blikajú v sekvencii a signalizujú tak pripravenosť na pripojenie. Diaľkový ovládač dvakrát pípne, čím signalizuje úspešné prepojenie.

-
- 💡 • Skontrolujte, že diaľkový ovládač je počas prepájania vo vzdialenosti do 0,5 m od lietadla.
 - Ak sa k tomu istému lietadlu pripojí nový diaľkový ovládač, aktuálny diaľkový ovládač sa automaticky odpojí od lietadla.
-

Príloha

6 Príloha

6.1 Špecifikácie

Špecifikácie nájdete na tomto webovom sídle.

<https://www.dji.com/neo-2/specs>

6.2 Kompatibilita

Informácie o kompatibilných výrobkoch nájdete na ďalej uvedenom webovom sídle.

<https://www.dji.com/neo-2/faq>

6.3 Aktualizácia firmvéru

Na aktualizáciu zariadenia použite DJI Fly alebo aplikáciu DJI Assistant 2 (typový rad Consumer Drones).

Použitie DJI Fly

Ak používate mobilnú aplikáciu Mobile App Control, firmvér aktualizujte podľa výzvy na domovskej obrazovke DJI Fly. Počas aktualizácie firmvéru je potrebné internetové pripojenie.

Pri používaní diaľkového ovládača pripojte lietadlo a diaľkový ovládač, potom spustite DJI Fly. Ak bude k dispozícii nová aktualizácia firmvéru, budete o tom informovaní. Aktualizáciu spustite podľa pokynov na obrazovke. Upozorňujeme, že firmvér sa nedá aktualizovať, ak diaľkový ovládač nie je prepojený s lietadlom. Počas aktualizácie firmvéru je potrebné internetové pripojenie.

Pri používaní funkcie ovládania pohybu Immersive Motion Control zapnite napájanie lietadla, okuliarov a zariadenia diaľkového ovládania. Uistite sa, že všetky zariadenia sú prepojené. Pripojte port USB-C okuliarov k smartfónu. Spustite aplikáciu DJI Fly a pri aktualizácii sa riadte pokynmi. Počas aktualizácie firmvéru je potrebné internetové pripojenie.

Používanie aplikácie DJI Assistant 2 (typový rad Consumer Drones)

Z aplikácie DJI Assistant 2 (typový rad Consumer Drones) môžete všetky svoje zariadenia aktualizovať samostatne.

1. Zapnite napájanie zariadenia. Zariadenie pripojte k počítaču káblom USB-C.

2. Spustíte aplikáciu DJI Assistant 2 (typový rad Consumer Drones) a prihláste sa do svojho účtu DJI.
3. Vyberte zariadenie a kliknite na **Firmware Update** na ľavej strane obrazovky.
4. Vyberte verziu firmvéru.
5. Počkajte na stiahnutie firmvéru. Aktualizácia firmvéru sa spustí automaticky. Počkajte na dokončenie aktualizácie firmvéru.



- Firmvér batérie je súčasťou firmvéru DJI Neo 2. Nezabudnite aktualizovať všetky batérie.
- Dbajte na presné dodržiavanie všetkých krokov aktualizácie firmvéru, inak aktualizácia nemusí byť úspešná.
- Skontrolujte, že počítač je počas aktualizácie pripojený k internetu.
- NEODPÁJAJTE kábel USB-C počas aktualizácie.
- Pred vykonaním aktualizácie sa uistite, že zariadenie je nabité aspoň na 20 %.
- Aktualizácia firmvéru bude trvať približne 10 minút. Počas aktualizácie je normálne, že kardanový záves ochabne, indikátor stavu začne blikať a DJI Neo 2 sa reštartuje. Trpezlivo počkajte na dokončenie aktualizácie.

Navštívte nasledujúce prepojenie a pozrite si *Poznámky k vydaniu* s informáciami o aktualizácii firmvéru:

<https://www.dji.com/neo-2/downloads>

6.4 Flight Recorder (Záznamník letov)

Do interného záznamníka údajov lietadla sa automaticky ukladajú letové údaje vrátane letovej telemetrie, informácií o stave lietadla a ďalších parametrov. Údaje sú prístupné použitím aplikácie DJI Assistant 2 (typový rad Consumer Drones).

6.5 Poletový kontrolný zoznam

- Dbajte na vykonanie vizuálnej kontroly, aby bolo lietadlo, diaľkový ovládač, kamera s kardanovým závesom, inteligentné letové batérie a vrtule v dobrom stave. Ak zistíte akékoľvek poškodenie, kontaktujte podporu spoločnosti DJI.
- Skontrolujte, či je čistý objektív kamery a snímače vizuálneho systému.
- Pred prepravou lietadla skontrolujte, že je správne uložené.

6.6 Pokyny na údržbu

Dodržiavajte nasledujúce pravidlá prevencie vážnych zranení detí a zvierat:

1. Prehltnutie drobných dielov, ako sú káble a popruhy, je nebezpečné. Všetky diely uchovávajte mimo dosahu detí a zvierat.
2. Inteligentnú letovú batériu a diaľkový ovládač uchovávajte na chladnom a suchom mieste mimo dosahu priameho slnečného svetla, aby sa vstavaná batéria LiPo NEPREHRIEVALA. Odporúčaná teplota skladovania: od 22 ° do 28 °C (71 ° a 82 °F) pri skladovaní dlhšom ako tri mesiace. Výrobok nikdy neskladujte v prostredí mimo teplotného rozsahu od -10 ° do 45 °C (od 14 ° do 113 °F).
3. NEDOVOLTE, aby sa kamera dostala do kontaktu s vodou alebo inými kvapalinami, ani ju do vody alebo kvapaliny neponárajte. Ak sa namočí, utrite ho dosucha mäkkou savou handričkou. Zapnutie lietadla, ktoré spadlo do vody, môže spôsobiť trvalé poškodenie jeho dielov. Na čistenie alebo údržbu kamery NEPOUŽÍVAJTE látky obsahujúce alkohol, benzén, riedidlá ani iné horľavé látky. Kameru NESKLADUJTE vo vlhkých alebo prašných priestoroch.
4. Po každej havárii alebo vážnom náraze skontrolujte všetky diely lietadla. S akýmkoľvek problémom alebo otázkou sa obracajte na autorizovaného predajcu spoločnosti DJI.
5. Pravidelne kontrolujte indikátory úrovne nabitia batérie a sledujte aktuálnu úroveň nabitia a celkovú životnosť batérie. Batéria je dimenzovaná na 200 cyklov. Neodporúča sa naďalej pokračovať v používaní.
6. Dbajte, aby sa lietadlo prepravovalo so zloženými ramenami a vo vypnutom stave.
7. Skontrolujte, že diaľkový ovládač prepravujete so zloženými anténami a vypnutý.
8. Počas dlhodobého skladovania sa batéria prepne do režimu spánku. Režim spánku ukončíte nabitím batérie.
9. Lietadlo, diaľkový ovládač, batériu a nabíjačku skladujte na suchom mieste.
10. Pred údržbou lietadla (napr. čistením alebo nasadzovaním a odpájaním vrtúľ) vyberte batériu. Skontrolujte, že lietadlo a vrtule sú čisté, a to tak, že z nich odstránite všetky nečistoty alebo prach mäkkou handričkou. Lietadlo nečistite mokrou handričkou ani nepoužívajte čistiace prostriedky obsahujúce alkohol. Kvapaliny môžu preniknúť do krytu lietadla, čo môže spôsobiť skrat a zničiť elektroniku.

6.7 Postupy riešenia problémov

1. Ako vyriešiť problém s unášaním kardanového závesu počas letu?

Nakalibrujte IMU a kompas v DJI Fly. Ak problém pretrváva, kontaktujte podporu spoločnosti DJI.

2. Žiadna funkcia

Skontrolujte, či batéria Intelligent Flight a diaľkový ovládač boli aktivované nabíjaním. Ak problémy pretrvávajú, kontaktujte podporu spoločnosti DJI.

3. Problémy pri zapínaní napájania a spúšťaní

Skontrolujte, či je batéria nabitá. Ak áno, kontaktujte podporu DJI, ak sa nedá normálne spustiť.

4. Problémy s aktualizáciou softvéru

Pri aktualizácii firmvéru postupujte podľa pokynov v Príručke používateľa. Ak sa aktualizácia firmvéru nepodarí, reštartujte všetky zariadenia a skúste to znova. Ak problém pretrváva, kontaktujte podporu spoločnosti DJI.

5. Postupy na obnovenie predvolenej konfigurácie z výroby alebo poslednej známej funkčnej konfigurácie

Použitím aplikácie DJI Fly obnovte predvolené výrobné nastavenie.

6. Problémy s vypínaním a zapínaním

Kontaktujte technickú podporu spoločnosti DJI.

7. Ako odhaliť nedbalú manipuláciu alebo skladovanie v nebezpečných podmienkach

Kontaktujte technickú podporu spoločnosti DJI.

6.8 Riziká a varovania

Keď lietadlo po zapnutí napájania deteguje riziko, v aplikácii DJI Fly sa zobrazí varovné hlásenie. Venujte pozornosť nasledujúcemu zoznamu situácií.

- Ak miesto nie je vhodné na vzlet.
- Ak sa počas letu zistí prekážka.
- Ak miesto nie je vhodné na pristátie.
- Ak dochádza k rušeniu kompasu a jednotky IMU a ak je potrebné ich kalibrovať.
- Po zobrazení výzvy postupujte podľa pokynov na obrazovke.

6.9 Likvidácia



Pri likvidácii lietadla a diaľkového ovládača dodržiavajte miestne predpisy platné pre elektronické zariadenia.

Likvidácia batérií

Batérie likvidujte do špeciálnych recyklačných kontajnerov až po úplnom vybití. Batérie NEVYHADZUJTE do nádob na komunálny odpad. Dôsledne dodržiavajte miestne predpisy na likvidáciu a recykláciu batérií.

Ak sa batéria po nadmernom vybití nedá zapnúť, okamžite ju zlikvidujte.

Ak je tlačidlo napájania nefunkčné a batéria sa nedá úplne vybiť, obráťte sa na profesionálnu agentúru na likvidáciu/recykláciu batérií, ktorá vám poskytne ďalšiu pomoc.

6.10 Certifikácia C0

DJI Neo 2 je v súlade s požiadavkami na certifikáciu C0. Pri používaní DJI Neo 2 v členských štátoch EÚ, členských štátoch EZVO (t. j. Nórsku, Islande, Lichtenštajnsku, Švajčiarsku) a Gruzínsku sa uplatňujú určité požiadavky a obmedzenia.

Model	DEN225
Trieda UAS	C0
Maximálna vzletová hmotnosť (MTOM)	160 g
Maximálne otáčky vrtule	43820 ot./min

Vyhlásenie o MTOM

Hodnota MTOM pre DJI Neo 2 (model DF1A0424) je 249 g, aby boli splnené požiadavky C0.

Aby ste splnili požiadavky MTOM, musíte postupovať podľa dolu uvedených pokynov.

- Lietadlu NEPRIDÁVATE žiadne ďalšie bremená, okrem položiek uvedených v časti Zoznam položiek, vrátane kvalifikovaného príslušenstva.
- NEPOUŽÍVATE žiadne neschválené náhradné diely, ako sú inteligentné letové batérie alebo vrtule atď.
- Lietadlo NEVYBAVUJTE dodatočne.

Zoznam položiek vrátane kvalifikovaného príslušenstva

Položka	Číslo modelu	Rozmery	Hmotnosť
Vrtule	R2217S	55,88 x 43,18 mm	1,52 g (pár)
Chránič vrtule	PG020	47,18 x 171,81 mm x 16,72 mm	8,1 g (pár)
Inteligentná letová batéria	BWXEN2-1606-7.16	77,43 x 40,72 x 20,21 mm	Približne 46,7 g
Digitálny vysielateľ/prijímač DJI Neo 2	DEP1	-/-	Približne 9 g

Zoznam náhradných a vymeniteľných dielov

- Vrtule DJI Neo 2
- Chránič vrtule DJI Neo 2
- Inteligentná letová batéria DJI Neo 2
- Digitálny vysielač/prijímač DJI Neo 2

Varovania diaľkového ovládača

DJI RC-N3

Kontrolky úrovne nabitia batérie začnú po odpojení od lietadla pomaly blikať. DJI Fly vydá po odpojení od lietadla varovné hlásenie. Po odpojení od lietadla diaľkový ovládač pri dlhšej nečinnosti zapípa a automaticky sa vypne.

-
- ⚠ • Predchádzajte vzájomnému rušeniu diaľkového ovládača a iných bezdrôtových zariadení. Nezabudnite vypnúť sieť Wi-Fi na blízkych mobilných zariadeniach. Pri vzniku rušenia s lietadlom čo najskôr pristajte.
 - Ak dôjde k neočakávanej operácii, uvoľnite riadiace páky alebo stlačte tlačidlo prerušenia letu.
 - Pri používaní ovládania mobilnou aplikáciou sa po odpojení od lietadla v DJI Fly zobrazí varovné hlásenie.
-

Oznámenie EASA

Pred použitím si určite prečítajte dokument Drone Information Notices (Informačné upozornenia pre drony), ktorý je súčasťou balenia.

Ďalšie informácie o výsledovateľnosti nájdete na nasledujúcom odkaze.

<https://www.easa.europa.eu/en/document-library/general-publications/drones-information-notice>

Pôvodné pokyny

Tento návod poskytuje spoločnosť SZ DJI Technology, Inc. a jeho obsah sa môže zmeniť.

Adresa: Lobby of T2, DJI Sky City, No. 53 Xianyuan Road, Xili Community, Xili Street, Nanshan District, Shenzhen, Čína, 518055.

6.11 Informácie o popredajných službách

Navštívte <https://www.dji.com/support> a dozviete sa viac o zásadách popredajného servisu, opravách a podpore.



Kontakt
PODPORA DJI

Jeho obsah je možné zmeniť bez oznámenia.
Vlastné začítať najnovšiu verzii z



<https://www.dji.com/neo-2/downloads>

Ak máte akékoľvek otázky týkajúce sa tohto dokumentu, kontaktujte prosím zaslaním správy na **DocSupport@dji.com**.

DJI a DJI NEO sú ochranné známky spoločnosti DJI.
© 2025 DJI Všetky práva vyhradené.