

# dji NEO 2

## Uživatelská příručka

v1.2 2025.12

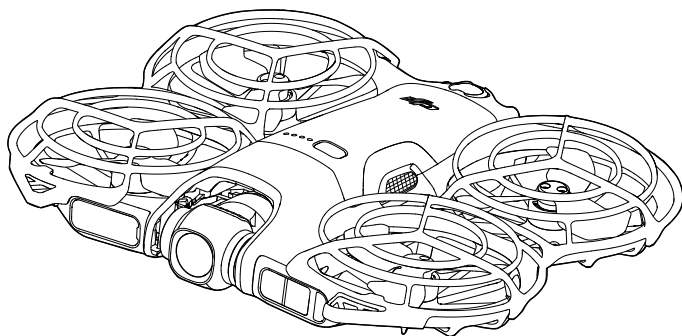



Tento dokument je chráněn autorskými právy společnosti DJI a všechna práva jsou vyhrazena. Pokud společnost DJI neschválí jinak, nejste oprávněni používat nebo umožnit jiným osobám používat tento dokument nebo jakoukoli jeho část formou reprodukce, převodu nebo prodeje dokumentu. Na tento dokument a jeho obsah se odkazujte pouze jako na pokyny k používání produktů DJI. Tento dokument by neměl být používán k jiným účelům.

V případě neshod mezi různými verzemi je platná vždy anglická verze.

#### Vyhledávání klíčových slov

Pro nalezení určitého tématu vyhledejte klíčová slova, například „baterie“ či „instalace.“ Pokud ke čtení tohoto dokumentu používáte program Adobe Acrobat Reader, stiskněte v případě systému Windows klávesy Ctrl + F a v případě počítače Mac klávesy Command + F.

#### Přejít na téma

Úplný seznam témat si prohlédněte v obsahu. Kliknutím na téma přejdete do příslušného oddílu.

#### Tisk tohoto dokumentu

Tento dokument podporuje tisk ve vysokém rozlišení.

# Použití této příručky

## Vysvětlivky

 Důležité informace

 Tipy a triky

 Odkazy

## Čtete před použitím

DJI™ poskytuje výuková videa a následující dokumenty:

1. *Bezpečnostní pokyny*
2. *Příručka rychlého zprovoznění*
3. *Uživatelská příručka*

Před prvním použitím doporučujeme podívat se na všechna výuková videa a přečíst si *Bezpečnostní pokyny*. Před prvním použitím si nezapomeňte přečíst *Příručka rychlého zprovoznění*; další informace pak naleznete v této *Uživatelská příručka*.

## Výuková videa

Přejděte na níže uvedenou adresu nebo naskenujte QR kód a podívejte se na výuková videa, která ukazují bezpečné používání výrobku:



<https://www.dji.com/neo-2/video>

## Stáhněte si aplikaci DJI Fly

Během letu používejte aplikaci DJI Fly. Pro stažení nejnovější verze naskenujte QR kód.



-  Dálkový ovladač s obrazovkou má aplikaci DJI Fly již nainstalovanou. Pro použití dálkového ovladače bez obrazovky si uživatelé musí do svého mobilního zařízení stáhnout aplikaci DJI Fly.
  - Chcete-li zkontrolovat verze operačních systémů Android a iOS, které podporuje aplikace DJI Fly, navštivte <https://www.dji.com/downloads/djiapp/dji-fly>.
  - Rozhraní a funkce aplikace DJI Fly se mohou lišit s aktualizacemi verze softwaru. Skutečná uživatelská zkušenost závisí na používané verzi softwaru.
  - Pokud nejste během letu připojeni k aplikaci nebo do ní přihlášení, je pro větší bezpečnost let omezen na výšku 30 m (98,4 stop) a na dosah 50 m (164 stop).
  - Přihlášení do aplikace je platné 90 dní. Po vypršení platnosti se připojte k internetu a znovu se přihlaste.
- 

## Stažení programu DJI Assistant 2

Stáhněte si program DJI ASSISTANT™ 2 (řada spotřebitelských dronů) na adrese:

<https://www.dji.com/downloads/softwares/dji-assistant-2-consumer-drones-series>

---

-  Provozní teplota tohoto výrobku je -10 °C až 40 °C. Nesplňuje standardní provozní teplotu pro využití na vojenské úrovni (-55 °C až 125 °C), která se vyžaduje, aby výrobek snesl větší proměnlivost prostředí. Výrobek používejte náležitým způsobem a pouze v případech, které splňují požadavky na rozsah provozní teploty dané úrovně.
-

# Obsah

<b>Použití této příručky</b>	<b>3</b>
Vysvětlivky	3
Čtete před použitím	3
Výuková videa	3
Stáhněte si aplikaci DJI Fly	3
Stažení programu DJI Assistant 2	4
<b>1 Profil výrobku</b>	<b>10</b>
1.1 První použití	10
Příprava dronu	10
Příprava DJI RC-N3	11
Příprava DJI Goggles N3 a DJI RC Motion 3	12
Zapnutí brýlí	12
Nošení brýlí	13
Příprava Ovladač DJI RC Motion 3	14
Aktivace	14
Aktualizace firmwaru	15
Příprava Digitální transceiver DJI Neo 2	15
1.2 Přehled	17
Dron	17
Dálkový ovladač DJI RC-N3	18
Brýle DJI Goggles N3	18
Ovladač DJI RC Motion 3	19
<b>2 Bezpečnost letu</b>	<b>21</b>
2.1 Omezení letu	21
Systém GEO (Geospatial Environment Online, online geoprostorové prostředí)	21
Letové limity	21
Limity výšky a vzdálenosti letu	21
GEO zóny	23
Odemknutí GEO zón	23
2.2 Požadavky na letové prostředí	24
2.3 Zodpovědné řízení dronu	25
2.4 Kontrolní seznam před letem	26
<b>3 Letový provoz</b>	<b>28</b>
3.1 Ovládání dlaní	28
Upozornění	28
Přepněte režimy a upravte nastavení	30

	Vzlétnutí z dlaně a Chytré snímky	31
	Ovládání gesty	32
	Návrat na dlaň	34
3.2	Ovládání mobilní aplikací	36
	Upozornění	36
	Připojení DJI Neo 2	37
	Hlasové ovládání	38
	Ovládání pomocí hodinek	38
3.3	Ovládání RC	38
	Automatický vzlet	38
	Automatické přistání	39
	Spouštění a vypínání motorů	39
	Spuštění motorů	39
	Vypnutí motorů	39
	Vypnutí motorů během letu	40
	Ovládání dronu	40
	Postup vzletu a přistání	41
	Inteligentní letové režimy	42
	FocusTrack	42
	QuickShots	45
	Tempomat	46
	Záznam zvuku prostřednictvím aplikace	46
3.4	Pohlující ovládání pohybem	47
	Základní let	47
	Vzlétnutí, brzdění a přistávání	49
	Let vpřed a vzad	49
	Úprava orientace dronu	50
	Stoupání a klesání pod úhlem	51
	Ovládání gimbalu a kamery	52
	Sledování hlavy	52
	Funkce Snadná akrobacie	53
	Posouvání	55
	Otočení o 180°	55
	Přemet	55
3.5	Rady a tipy ohledně záznamu videa	56
<b>4</b>	<b>Dron</b>	<b>58</b>
4.1	Režimy letu	58
4.2	Stavový indikátor dronu	59
4.3	Návrat do výchozí polohy	60
	Upozornění	61
	Pokročilý návrat do výchozí polohy (RTH)	63

	Způsob spuštění	63
	Postup návratu do výchozí polohy	65
	Nastavení návratu do výchozí polohy	65
	Ochrana při přistávání	68
4.4	Detekční systém	69
	Upozornění	70
4.5	Advanced Pilot Assistance Systems (pokročilé asistenční pilotní systémy)	72
	Upozornění	72
	Ochrana při přistávání	73
4.6	Vrtule a chrániče vrtulí	73
	Demontáž a instalace	73
	Upozornění	77
4.7	Inteligentní letová baterie	78
	Upozornění	78
	Instalace a vyjmutí baterie	80
	Použití baterie	80
	Nabíjení baterie	81
	Použití nabíječky	82
	Použití nabíjecího rozbočovače	82
	Mechanismy pro ochranu baterie	85
4.8	Gimbal a kamera	85
	Upozornění ke gimbalu	85
	Úhel gimbalu	86
	Provozní režimy gimbalu	87
	Upozornění ke kameře	87
4.9	Ukládání a export fotografií a videí	87
	Skladování	87
	Export	88
4.10	Rychlý přenos	88
<b>5</b>	<b>DJI RC-N3</b>	<b>91</b>
5.1	Provoz	91
	Zapnutí nebo vypnutí	91
	Nabíjení baterie	91
	Ovládání gimbalu a kamery	91
	Přepínač režimů letu	92
	Tlačítko přerušení letu / návratu do výchozí polohy	92
	Přizpůsobitelné tlačítko	92
5.2	LED ukazatel úrovně nabití baterie	93
5.3	Výstražný zvukový signál dálkového ovladače	93
5.4	Zóna optimálního přenosu	93

5.5	Spárování dálkového ovladače	94
<b>6</b>	<b>Příloha</b>	<b>96</b>
6.1	Specifikace	96
6.2	Kompatibilita	96
6.3	Aktualizace firmwaru	96
6.4	Záznam letu	97
6.5	Kontrolní seznam po letu	97
6.6	Pokyny k údržbě	98
6.7	Postupy při odstraňování problémů	98
6.8	Rizika a varování	99
6.9	Likvidace	99
6.10	Certifikace C0	100
	Varování dálkového ovladače	101
	Oznámení EASA	101
	Původní pokyny	101
6.11	Informace o prodejních službách	102

# Profil výrobku

---

# 1 Profil výrobku

## 1.1 První použití

Klikněte na níže uvedený odkaz nebo naskenujte QR kód a podívejte se na výuková videa.



<https://www.dji.com/neo-2/video>

## Příprava dronu

Odstraňte z kamery chránič gimbalu.

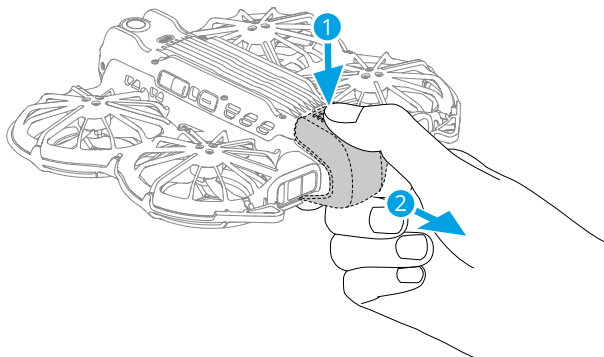

Stisknutím a opětovným stisknutím a podržením tlačítka napájení zapnete DJI Neo 2.

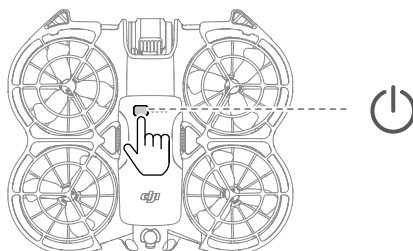

- ⚠ • K nabíjení inteligentní letové baterie se doporučuje používat nabíječku DJI. Podrobnosti najdete na oficiálních stránkách DJI.
- Ujistěte se, že je chránič gimbalu před zapnutím dronu odstraněn. Jinak může dojít k ovlivnění autodiagnostiky dronu.
- Když dron nepoužíváte, doporučujeme připevnit chránič gimbalu.

## Příprava DJI RC-N3

1. Vyjměte ovládací páčky z úložných otvorů a namontujte je na dálkový ovladač.
2. Vytáhněte držák mobilního zařízení. Vyberte vhodný kabel dálkového ovladače podle typu portu mobilního zařízení (jako výchozí řešení je připojen kabel s konektorem USB-C). Umístěte mobilní zařízení do držáku a poté k mobilnímu zařízení připojte konec kabelu bez loga dálkového ovladače. Ujistěte se, že je mobilní zařízení bezpečně na svém místě.

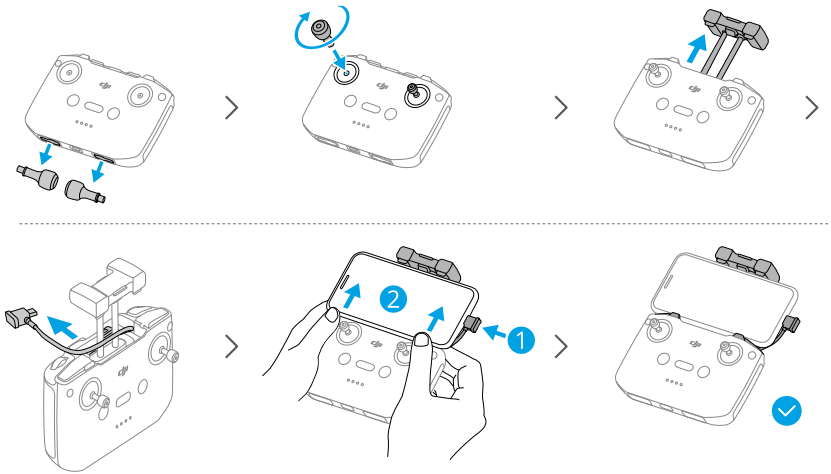

- ⚠ • Objeví-li se při používání mobilního zařízení se systémem Android výzva k připojení USB, zvolte možnost pouhého nabíjení. Jiné možnosti mohou způsobit selhání připojení.
- Držák mobilního zařízení přizpůsobte tak, aby bylo mobilní zařízení pevně zajištěno.

## Příprava DJI Goggles N3 a DJI RC Motion 3

### Zapnutí brýlí

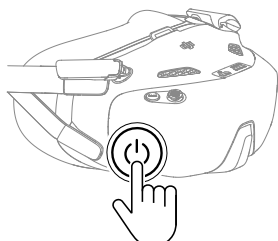

Pro kontrolu aktuální úrovně nabití baterie jedenkrát stiskněte tlačítko napájení.

Jedním stisknutím a následným stiskem a podržením tlačítka po dobu dvou sekund brýle zapnete nebo vypnete.

Způsob blikání	Úroveň nabití baterie
— Svítí zeleně	40–100 %
— Svítí žlutě	11–39 %
— Svítí červeně	1–10 %

Pokud je úroveň nabití baterie nízká, doporučujeme k nabíjení zařízení použít USB nabíječku.

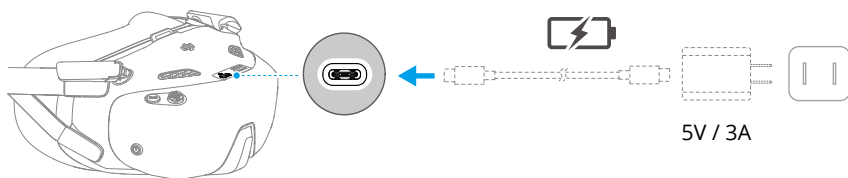

Níže uvedená tabulka popisuje úroveň nabití baterie během nabíjení:

Způsob blikání	Úroveň nabití baterie
— Pulzuje žlutě	1–39 %
— Pulzuje zeleně	40–99 %
— Svítí zeleně	100 %

- ⚠ • Používání brýlí nespĺňuje požadavky pro létání na přímou viditelnost (VLOS). Některé země nebo regiony vyžadují, abyste během letu měli k dispozici dalšího pozorovatele. Při použití brýlí se ujistěte, že splňujete místní zákony a předpisy.

## Nošení brýlí

- ⚠ • Pokud brýle nepoužíváte, sklopte antény, aby nedošlo k jejich poškození.
- Pěnovou výplň, měkkou stranu přihrádky na baterie ani jiné komponenty NEPORUŠUJTE ani nepoškrábejte ostrými předměty.
- Napájecí kabel není odnímatelný. NETAHEJTE za napájecí kabel silou, abyste ho nepoškodili.

### 1. Rozložte antény.

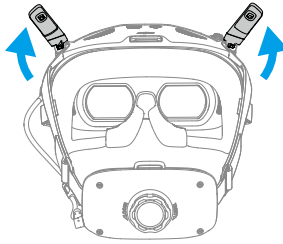

### 2. Brýle si nasadte až poté, co jsou zařízení zapnutá.

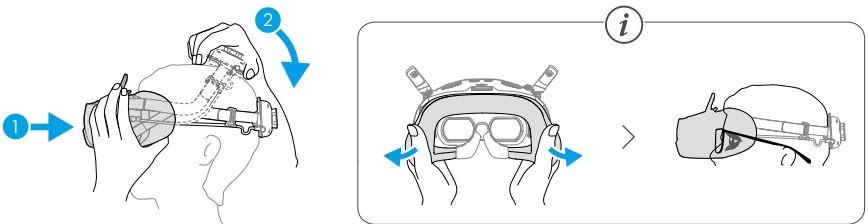

### 3. Otáčením knoflíku pro nastavení popruhu kolem hlavy na přihrádce na baterie nastavte jeho délku.



## Příprava Ovladač DJI RC Motion 3

Pro kontrolu aktuální úrovně nabití baterie jedenkrát stiskněte tlačítko napájení. Pokud je úroveň nabití baterie příliš nízká, baterii před použitím dobijte.

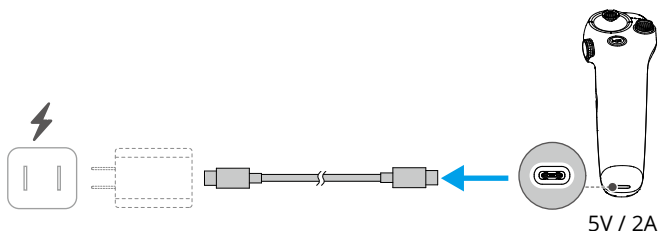

## Aktivace

Před první použitím je třeba produkt aktivovat pomocí aplikace DJI Fly K aktivaci je zapotřebí připojení k internetu. Způsob aktivace se může lišit v závislosti na kombinaci zakoupených produktů. Svůj produkt aktivujte podle příslušných pokynů.

### DJI Neo 2

Stisknutím a opětovným stisknutím a podržením tlačítka napájení DJI Neo 2 zapněte. Klepněte na **Connection Guide (Průvodce připojením)** v pravém dolním rohu domovské obrazovky aplikace DJI Fly, zvolte model zařízení a podle pokynů na obrazovce dokončete připojení a aktivaci.

## Kombinace Fly More

Stisknutím a opětovným stisknutím a podržením tlačítka zapnete dron a dálkový ovladač. Ujistěte se, že je chytrý telefon připojený k dálkovému ovládání a poté podle pokynů na obrazovce aktivujte dron pomocí aplikace DJI Fly.

Dron s aplikací můžete propojit a aktivaci dronu provést také podle pokynů k aktivaci DJI Neo 2 v předchozí části. Po dokončení lze dron používat s dálkovým ovladačem.

## Kombinace Motion Fly More

Jedním stisknutím tlačítka napájení a jeho následným stisknutím a podržením na dobu 2 sekund zapnete dron, brýle a ovladač pohybu. Připojte brýle k mobilnímu zařízení pomocí vhodného datového kabelu. Spusťte na mobilním zařízení DJI Fly a podle pokynů aktivujte zařízení DJI. Pokud se vám nedaří připojit k mobilnímu zařízení, postupujte podle pokynů v brýlích.

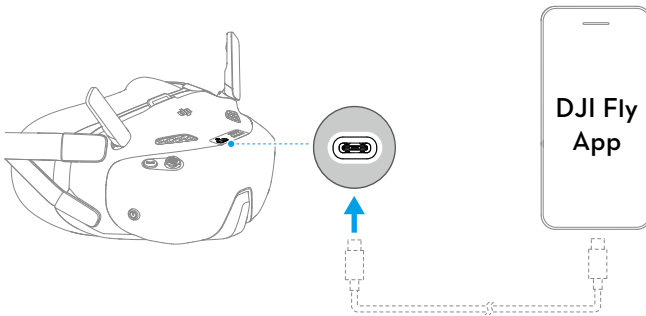

## Aktualizace firmwaru

Jakmile je k dispozici nový firmware, zobrazí se v aplikaci DJI Fly výzva. Aktualizujte firmware vždy, když k tomu budete vyzváni. V opačném případě nemusí být některé funkce k dispozici.

## Příprava Digitální transceiver DJI Neo 2



- Před použitím dálkového ovladače nebo pohybového ovladače se ujistěte, že je Digitální transceiver DJI Neo 2 bezpečně nainstalován na dronu.
- Zařízení zakoupená jako sada jsou předem propojená a po zapnutí připravená k použití. V opačném případě postupujte podle níže uvedených pokynů k instalaci a propojení zařízení.



Klikněte na níže uvedený odkaz nebo naskenujte QR kód a podívejte se na výuková videa.



<https://www.dji.com/neo-2/video>

### Instalace

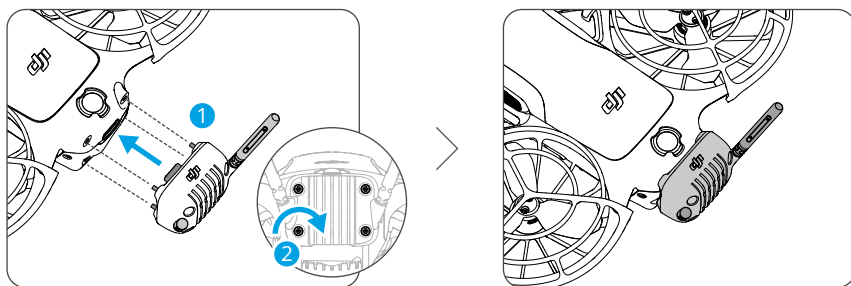

- 
- ⚠ • K demontáži a montáži šroubů použijte šroubovák dodaný v balení dronu. Nevhodné šroubováky mohou poškodit šrouby.
  - Tento produkt nepodporuje výměnu za provozu. Před zapnutím dronu se ujistěte, že je vysílač bezpečně nainstalován.
  - Aby nedošlo k deformaci, nepoužívejte na anténu vnější sílu.
  - Po každých 30 hodinách letu (přibližně 60 letech) zkontrolujte, zda jsou šrouby vysílače a přijímače utažené.
- 
- 💡 • Po instalaci lze dron nabíjet nebo připojit k počítači přímo přes USB-C port transceiveru bez nutnosti demontáže.
- 

### Spárování

1. Zapněte dron a vyčkejte na dokončení autodiagnostiky dronu.
2. Na chytrém telefonu zapněte rozhraní Bluetooth, Wi-Fi a zjišťování polohy.
3. Klepněte na **Průvodce připojením** v pravém dolním rohu úvodní obrazovky v aplikaci DJI Fly, vyberte model dronu, zvolte metodu připojení a poté podle pokynů na obrazovce dokončete propojení s dronem.

- 💡 Pokud se dronu nepodaří navázat spojení, zkontrolujte, zda jsou šrouby pevně utažené, a poté dron restartujte.

## 1.2 Přehled

### Dron

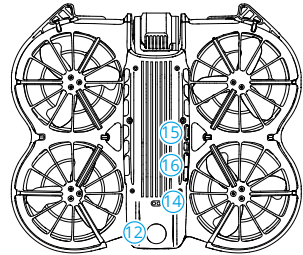
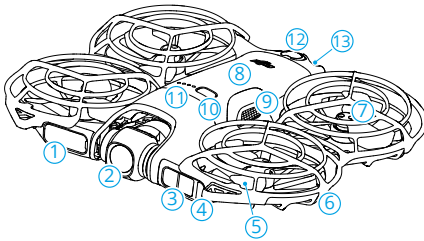

- |   |   |
|---|---|
| 1. Obrazovka                              | 10. Tlačítko napájení                                       |
| 2. Gimbal a kamera                        | 11. LED indikátory úrovně nabití baterie                    |
| 3. LiDAR směřující dopředu <sup>[1]</sup> | 12. Všesměrový monokulární pozorovací systém <sup>[2]</sup> |
| 4. Ukazatel stavu                         | 13. Port USB-C  |
| 5. Vrtule                                 | 14. Systém detekce infračerveného záření dolů               |
| 6. Chránič vrtule                         | 15. Tlačítko vzletnutí                                      |
| 7. Motory                                 | 16. Tlačítko Vybrat   |
| 8. Inteligentní letová baterie            |   |
| 9. Spona baterie                          |   |

[1] LiDAR směřující dopředu splňuje bezpečnostní požadavky pro lidské oko pro laserové produkty třídy 1.

[2] Všesměrový monokulární systém vidění dokáže detekovat překážky v horizontálním směru a nad sebou.

## Dálkový ovladač DJI RC-N3

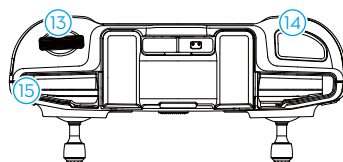
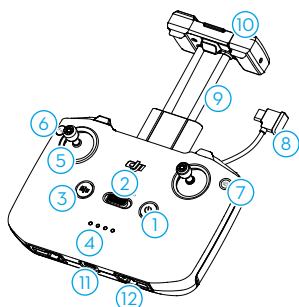

1. Tlačítko napájení
2. Přepínač režimů letu
3. Tlačítko přerušení letu / návratu do výchozí polohy (RTH)
4. LED ukazatel úrovně nabití baterie
5. Ovládací páčky
6. Přizpůsobitelné tlačítko <sup>[1]</sup>
7. Tlačítko fotografie/video
8. Kabel dálkového ovladače
9. Držák mobilního zařízení
10. Antény
11. Port USB-C
12. Úložné otvory pro ovládací páčky
13. Ovládací kolečko gimbalu
14. Tlačítko spouště/nahrávání
15. Otvor pro mobilní zařízení

[1] Chcete-li zobrazit a nastavit funkci tlačítka, přejděte v aplikaci DJI Fly do zobrazení kamery a klepněte na \*\*\* > Controls (Ovládání) > Button Customization (Přizpůsobitelné tlačítko).

## Brýle DJI Goggles N3

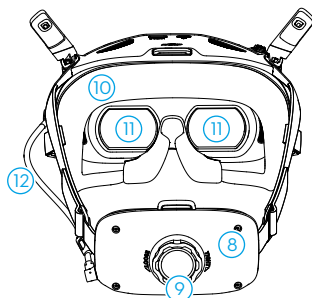
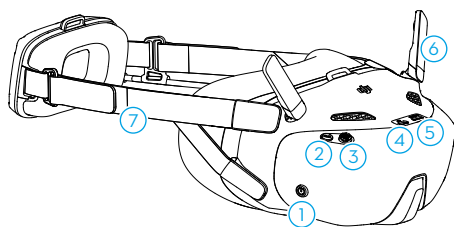

1. Tlačítko napájení
2. Tlačítko Zpět
3. Tlačítko 5D
4. Port USB-C
5. Otvor pro kartu microSD
6. Antény
7. Tlačítko napájení
8. Tlačítko spouště/nahrávání
9. Otvor pro mobilní zařízení
10. Ovládací kolečko gimbalu
11. Ovládací páčky
12. Úložné otvory pro ovládací páčky

- |                                |                        |
|--------------------------------|------------------------|
| 7. Pásek kolem hlavy           | 10. Pěnové polstrovaní |
| 8. Prostor pro baterii         | 11. Objektiv           |
| 9. Nastavovací knoflík čelenky | 12. Napájecí kabel     |

- 💡 • Pokud po připojení brýlí k chytrému telefonu nebo PC zařízení neodpovídají, přejděte do nabídky brýlí a vyberte možnost **Settings (Nastavení) > About (Základní údaje)** a nastavte režim kabelového připojení OTG. Pokud zařízení po připojení ani přesto neodpovídají, použijte jiný datový kabel a zkuste to znovu.

## Ovladač DJI RC Motion 3

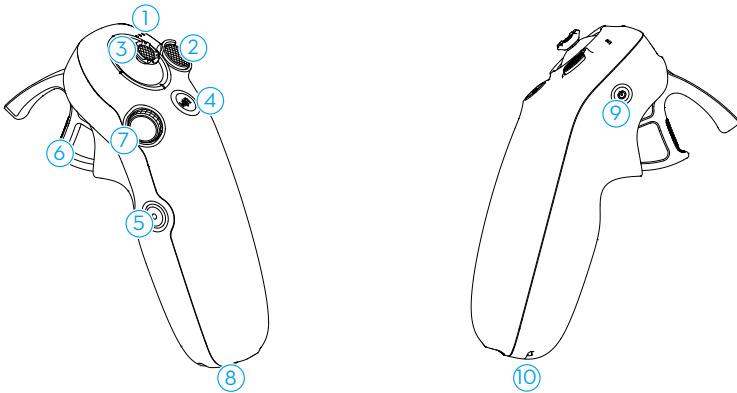

- |                                       |                      |
|---------------------------------------|----------------------|
| 1. LED ukazatel úrovně nabití baterie | 6. Akcelerátor       |
| 2. Tlačítko zámku                     | 7. Ovládací kolečko  |
| 3. Pákový ovladač                     | 8. Port USB-C        |
| 4. Tlačítko režimu                    | 9. Tlačítko napájení |
| 5. Tlačítko závěrky/nahrávání         | 10. Otvor pro lanko  |

# Bezpečnost letu

---

## 2 Bezpečnost letu

Jakmile dokončíte přípravu před letem, doporučujeme vám si procvičit letové dovednosti a bezpečné létání. Vyberte si vhodnou oblast, do které poletíte, v souladu s následujícími letovými požadavky a omezeními. Při létání důsledně dodržujte místní právní předpisy. Před letem si přečtete *bezpečnostní pokyny*, aby bylo zajištěno bezpečné používání výrobku.

### 2.1 Omezení letu

#### Systém GEO (Geospatial Environment Online, online geoprostorové prostředí)

Systém Geospatial Environment Online (GEO) společnosti DJI je globální informační systém, který v reálném čase poskytuje informace o bezpečnosti letu a aktualizací omezení a zabraňuje bezpilotním letounům létat v omezeném vzdušném prostoru. Za výjimečných okolností lze omezené oblasti odemknout a lety do nich umožnit. Předtím musíte odeslat žádost o odemknutí na základě aktuální úrovně omezení v oblasti, do které máte v úmyslu letět. Systém GEO nemusí zcela splňovat místní zákony a předpisy. Nesete odpovědnost za vlastní bezpečnost letu a před odesláním žádosti o odemknutí letu v omezené oblasti se musíte poradit s místními úřady ohledně příslušných právních a regulačních podmínek. Další informace o systému GEO naleznete na adrese <https://fly-safe.dji.com>.

#### Letové limity

Z bezpečnostních důvodů jsou standardně aktivovány letové limity, což napomáhá létat s dronem bezpečným způsobem. Můžete si nastavit letové limity z hlediska výšky a vzdálenosti. Limity výšky a vzdálenosti a GEO zóny fungují při dostupnosti signálu GNSS současně za účelem zajištění bezpečnosti letu. Pokud není signál globálního satelitního navigačního systému (GNSS) dostupný, lze omezit pouze výšku.

#### Limity výšky a vzdálenosti letu

Maximální výška letu omezuje letovou výšku dronu, zatímco maximální vzdálenost letu omezuje poloměr letu kolem výchozího bodu dronu. Pro zvýšení bezpečnosti letu lze tyto limity změnit v aplikaci DJI Fly.



- Při použití ovládání pomocí dlaně a mobilní aplikace je maximální letová výška 60 m a maximální letová vzdálenost není omezena. Tyto limity nelze v aplikaci

DJI Fly změnit. Následující informace jsou vhodné pro použití dronu s dálkovým ovládním.

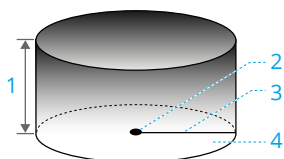

1. Maximální výška
2. Výchozí bod (horizontální poloha)
3. Maximální vzdálenost
4. Výška dronu při vzletu

### Silný signál GNSS

	Omezení letu	Výzva v aplikaci DJI Fly
Maximální výška	Výška dronu nemůže překročit hodnotu nastavenou v aplikaci DJI Fly.	Byla dosažena maximální letová výška.
Maximální vzdálenost	Přímá vzdálenost od dronu k výchozímu místu nesmí překročit maximální vzdálenost letu nastavenou v DJI Fly.	Byla dosažena maximální vzdálenost letu.

### Slabý signál GNSS

	Omezení letu	Výzva v aplikaci DJI Fly
Maximální výška	<ul style="list-style-type: none"> <li>• Výška je omezena na 30 m od místa vzletu, pokud je dostatečné osvětlení.</li> <li>• Výška je omezena na 2 m nad zemí, pokud není dostatečné osvětlení a funguje systém snímání infračerveného záření směrem dolů.</li> <li>• Výška je omezena na 30 m od místa vzletu, pokud není dostatečné osvětlení a nefunguje systém infračerveného snímání směrem dolů.</li> </ul>	Byla dosažena maximální letová výška.
Maximální vzdálenost	Bez omezení	

- 
- ⚠️ • Pokud signál GNSS po zapnutí dronu jednou zesílí (síla signálu GNSS  $\geq 2$ ), omezení výšky se automaticky odstraní, přičemž už nebude platit, ani když poté signál zeslábně.
  - Pokud dron z důvodu setrvačnosti vyletí ze stanoveného letového rozsahu, lze ho stále ovládat, ale nelze s ním už letět dál.
- 

## GEO zóny

Systém DJI GEO určuje bezpečná místa letů, poskytuje úroveň rizik a bezpečnostní upozornění pro jednotlivé lety a nabízí informace o omezeném vzdušném prostoru. Všechny omezené letové oblasti se označují jako GEO zóny, které jsou dále rozděleny na omezené zóny, autorizační zóny, výstražné zóny, rozšířené výstražné zóny a zóny nadmořské výšky. Můžete si tyto informace v reálném čase prohlížet v aplikaci DJI Fly. GEO zóny jsou specifické letové oblasti, které mimo jiné zahrnují letiště, velká dějiště událostí, místa, kde došlo k mimořádným veřejným událostem (např. lesní požáry), jaderné elektrárny, věznice, vládní pozemky a vojenská zařízení. Ve výchozím nastavení systém GEO omezuje vzlety a lety v zónách, které mohou způsobit bezpečnostní problémy. Mapa GEO zón, která obsahuje komplexní informace o GEO zónách po celém světě, je k dispozici na oficiálních webových stránkách společnosti DJI: <https://fly-safe.dji.com/nfz/nfz-query>.

## Odemknutí GEO zón

**Vlastní odemknutí** je určeno k odemknutí autorizačních zón. Aby bylo možné provést vlastní odemknutí, musíte podat žádost o odemknutí prostřednictvím webové stránky DJI FlySafe na adrese <https://fly-safe.dji.com>. Jakmile je žádost o odemknutí schválena, můžete synchronizovat licenci pro odemknutí prostřednictvím aplikace DJI Fly. Pro odemknutí zóny můžete případně spustit dron přímo ve schválené autorizační zóně nebo s ním do ní letět a podle pokynů v aplikaci DJI Fly zónu odemknout.

**Přizpůsobené odemknutí** je přizpůsobeno uživatelům se speciálními požadavky. Určuje vlastní oblasti letu definované uživatelem a poskytuje dokumenty související s povolením k letu specifické pro potřeby různých uživatelů. Tato možnost odemknutí je k dispozici ve všech zemích a oblastech, přičemž o odemknutí lze požádat prostřednictvím webové stránky DJI FlySafe na adrese <https://fly-safe.dji.com>.

- 
- ⚠️ • Aby byla zajištěna bezpečnost letu, dron nebude moci po vstupu do odemčené zóny z této zóny vyletět. Pokud je výchozí místo mimo odemčenou zónu, dron se nebude moci vrátit domů.
-

## 2.2 Požadavky na letové prostředí

1. **NELÉTEJTE** za nepříznivých povětrnostních podmínek, jako je silný vítr, sníh, déšť a mlha.
2. Létejte na otevřených prostranstvích. Přesnost palubního kompasu a systému GNSS mohou nepříznivě ovlivnit vysoké stavby a velké kovové konstrukce. Při používání dronu s dálkovým ovládáním se po vzletu ujistěte, že jste byli upozorněni hlášením „Home Point is updated“ (Výchozí bod byl aktualizován), než budete pokračovat v letu. Pokud dron vzlétl v blízkosti staveb, nelze zaručit přesnost identifikace výchozího bodu. V takovém případě věnujte během automatického návratu do výchozího bodu zvýšenou pozornost aktuální poloze dronu. Pokud se dron nachází v blízkosti výchozího bodu, doporučujeme zrušit automatický návrat do výchozího bodu a dron ovládat manuálně tak, aby přistál na vhodném místě.
3. S dronem létejte tak, abyste na něj neustále viděli (VLOS). Vyhýbejte se horám a stromům, které blokují signál GNSS. Jakýkoli let mimo vizuální dohled (BVLOS) lze s dronem provádět pouze tehdy, když výkon dronu, znalosti a dovednosti pilota a řízení bezpečnosti provozu splňují místní předpisy pro let BVLOS. Vyhýbejte se překážkám, davům, stromům a vodním plochám (doporučuje se udržovat odstup alespoň 1 m od vody). Za účelem zachování bezpečnosti **NELÉTEJTE** dronem v blízkosti letišť, dálnic, vlakových nádraží, železničních tratí, center měst nebo jiných citlivých oblastí, pokud k tomu nemáte povolení nebo schválení získané dle místních předpisů.
4. Pokud je signál GNSS slabý, létejte s dronem v prostředí s dobrou světelností a viditelností. Za špatných světelných podmínek nemusí pozorovací systém fungovat správně. S dronem létejte pouze ve dne.
5. Minimalizujte rušení tím, že se vyhnete oblastem s vysokými úrovněmi elektromagnetismu, což jsou například místa v blízkosti elektrického vedení, vysílačů, elektrických rozvodů a vysílacích věží.
6. Dbejte zvýšené opatrnosti při letu ve výšce 2 km nebo více nad mořem, protože výkon baterie a dronu může být snížený. **NIKDY** nelétejte nad udanou nadmořskou výškou.
7. Brzdná dráha dronu je ovlivněna výškou letu. Čím větší je výška, tím delší je brzdná dráha. Při létání ve velkých výškách byste si vždy vyhradte dostatečnou brzdnou vzdálenost, abyste zajistili bezpečnost letu.
8. Systém GNSS nelze na dronu používat v polárních oblastech. Namísto něj použijte pozorovací systém.
9. **NIKDY** nevlétejte s dronem z pohybujících se předmětů, jako jsou auta, lodě a letadla.
10. **NEVZLÉTEJTE** z povrchů se sytou jednotnou barvou ani z povrchů se silným odrazem, jako je například střecha automobilu.
11. Při vzletu v poušti nebo z pláže buďte opatrní, abyste se vyhnuli vniknutí písku do dronu.

12. NEPOUŽÍVEJTE dron v prostředí ohroženém požárem nebo výbuchem.
13. Používejte dron a související zařízení v suchém prostředí.
14. NEPOUŽÍVEJTE dron a související zařízení v následujících prostředích: na místech nehod, při požárech, explozích, záplavách, tsunami, lavinách, sesuvech půdy, zemětřeseních, v oblastech s prachem nebo písečnými bouřemi. Během provozu dbejte na to, abyste se vyhnuli kontaktu se slanou stříkající vodou a plísni.
15. NEPOUŽÍVEJTE dron poblíž hejn ptáků.

## 2.3 Zodpovědné řízení dronu

Abyste předešli vážnému zranění a poškození majetku, dodržujte následující pravidla:

1. Ujistěte se, že nejste pod vlivem anestetik, alkoholu nebo drog, netrpíte závratěmi, únavou, nevolností ani jinými stavy, které by mohly zhoršit vaši schopnost bezpečně řídit dron.
2. Při přistávání vypněte nejprve dron a následně dálkový ovladač.
3. NESMÍTE shazovat, odpalovat, vystřelovat ani jinak vrhat nebezpečná břemena na budovy, osoby nebo zvířata, která by mohla způsobit zranění osob nebo škody na majetku.
4. NEPOUŽÍVEJTE dron, který havaroval, byl náhodně poškozen, nebo není v dobrém stavu.
5. Ujistěte se, že jste dostatečně proškoleni a máte připraveny nouzové plány pro případ mimořádné situace nebo incidentu.
6. Ujistěte se, že máte letový plán. S dronem NELÉTEJTE lehkovážně.
7. Při používání kamery respektujte soukromí ostatních. Dbejte na dodržování místních zákonů o ochraně osobních údajů, předpisů a morálních norem.
8. NEPOUŽÍVEJTE tento výrobek pro jiné než běžné osobní použití.
9. NEPOUŽÍVEJTE jej k nezákonným nebo nevhodným účelům, jako je špionáž, vojenské operace nebo neoprávněné vyšetřování.
10. NEPOUŽÍVEJTE tento výrobek k tomu, abyste někoho mohli pomlouvat, zneužívat, obtěžovat, pronásledovat, vyhrožovat nebo jinak porušovat zákonná práva, jako je právo na soukromí a publicitu jiných osob.
11. NEVSTUPOJTE na cizí soukromý pozemek.

## 2.4 Kontrolní seznam před letem

1. Odstraňte z kamery kryt gimbalu.
2. Ujistěte se, že inteligentní letová baterie, vrtule a kryty vrtulí jsou správně namontovány a bezpečně zajištěny.
3. Ujistěte se, že jsou dálkový ovladač, mobilní zařízení a inteligentní letová baterie plně nabity.
4. Ujistěte se, že gimbal a kamera pracují správně.
5. Ujistěte se, že nic neblokuje motory a že motory pracují správně.
6. Ujistěte se, že jsou všechny objektivy kamery a senzory čisté.
7. Před použitím dálkového ovladače nebo ovládání pohybem se ujistěte, že je Digitální transceiver DJI Neo 2 bezpečně nainstalován na dronu.
8. Pokud používáte ovládání dlaní (Palm Control), ujistěte se, že byl dron DJI Neo 2 již dříve připojen k aplikaci DJI Fly ve vašem chytrém telefonu prostřednictvím Wi-Fi a že aplikace funguje správně.  
Pokud používáte dálkový ovladač, ujistěte se, že jsou dálkový ovladač i aplikace DJI Fly úspěšně připojeny k dronu.
9. Ujistěte se, že je v aplikaci DJI Fly nastaveno vyhýbání se překážkám a že jsou **maximální výška letu, maximální vzdálenost letu a výška návratu do výchozí polohy** nastaveny správně podle místních zákonů a předpisů.
10. **NEINSTALUJTE** necertifikované příslušenství nebo externí zařízení, protože to může vést k poškození produktu nebo bezpečnostním rizikům.

# Letový provoz

---

## 3 Letový provoz

Dron podporuje více způsobů ovládání pro různé scénáře, aby vyhověl všem vašim požadavkům. Před létáním se nezapomeňte seznámit s příslušnými upozorněními a použitím jednotlivých způsobů ovládání.

- 
- ⚠️ • **NEDOTÝKEJTE** se dronu během letu. Mohlo by totiž dojít k posunutí DJI Neo 2 a kolizi.
  - **NELÉTEJTE** s dronem hned poté, co došlo ke kolizi, silnému nárazu nebo otřesu. Dron nemusí být schopen stabilního letu.
- 

### 3.1 Ovládání dlaní



Klikněte na níže uvedený odkaz nebo naskenujte QR kód a podívejte se na výuková videa.



<https://www.dji.com/neo-2/video>

V režimu ovládání dlaní (Palm Control) je podporováno vzletnutí z dlaně a přistání do dlaně. Pomocí tlačítek na DJI Neo 2 můžete provést více chytrých snímků. DJI Neo 2 se po potvrzení objektu automaticky spustí během nahrávání. Můžete se připojit k aplikaci DJI Fly prostřednictvím Wi-Fi a upravit parametry pro každý režim. Výchozí nastavení slouží jako příklad.

### Upozornění

- 
- ☀️ • Před použitím funkce ovládání dlaní vypněte dálkové ovládání a brýle připojené k dronu.
- 
- ⚠️ • Ujistěte se, že letové prostředí odpovídá požadavkům a že můžete dron DJI Neo 2 ovládat a v případě potíží nebo nouze se k dronu okamžitě dostat. V situacích, kdy společnost DJI nemusí být schopna analyzovat příčinu incidentu, je možné, že DJI nebude schopna poskytnout záruku a další poprodejní služby.
  - Než použijete ovládání dlaní, ujistěte se, že byl dron již dříve připojen k aplikaci DJI Fly ve vašem chytrém telefonu prostřednictvím Wi-Fi. Pokud při použití

ovládání dlaní bez aplikace dojde k chybě dronu za letu, můžete jej připojit k aplikaci DJI Fly přes Wi-Fi a ovládat jej ručně, abyste zabránili nehodě. Pokud se váš chytrý telefon nemůže připojit k dronu (například kvůli odpojení Wi-Fi), zapněte dálkové ovládání, které bylo s dronem spárováno, abyste převzali kontrolu.

- S dronem létejte na volných prostranstvích bez překážek, kde nedochází k rušení signálu Wi-Fi.
- Při použití ovládání dlaní je maximální letová výška 60 m. Neustále s dronem udržujte přímou viditelnost (VLOS) v kontrolovaném prostředí.
- DJI Neo 2 automaticky přistane v následujících situacích: Dobře sledujte provozní prostředí, aby nedošlo ke ztrátě dronu nebo jeho poškození při přistání.
  - ♦ Kriticky nízká úroveň nabití baterie.
  - ♦ Polohování selže a přejde do režimu Poloha.
  - ♦ zjistí kolizi, ale nehavaruje.
- Při vzletu z dlaně nebo přistávání na dlaní dodržujte následující pravidla:
  - ♦ Dron provozujte v co nejvíce bezvětrném prostředí.
  - ♦ Při vzletnutí držte dron za boky těla ze spodní strany. NEDÁVEJTE prsty do chrániče vrtule ani do rozsahu otáčení vrtule, aby nedošlo ke zranění či poškození dronu.
  - ♦ NEPROVÁDĚJTE vzletnutí ani přistání v pohybu. V opačném případě může dojít k posunutí a kolizi. Při přistání se může stát, že se motory nezastaví, když se vaše ruka pohybuje.
  - ♦ NEHÁZEJTE dronem při vzletu.
  - ♦ NEPOKOUŠEJTE se chytit dron v letu.
  - ♦ Chcete-li přistát na dlaní, položte ruku pod dron, aby po přistání nespadl.
  - ♦ Vzlétejte v prostředí s dostatečným osvětlením a na bohatě strukturovaném povrchu. NELÉTEJTE do prostředí, které má výrazně odlišné světelné podmínky od vaší aktuální polohy.
  - ♦ Pokud dron nedokáže provést vzlet nebo přistání z dlaně, postupujte podle hlasových pokynů dronu pro řešení problémů nebo se připojte k aplikaci DJI Fly pro více podrobností. Hlasové pokyny jsou k dispozici v angličtině a mandarínštině a použitý jazyk se použije podle jazykového nastavení aplikace při posledním připojení. Ostatní jazyky nejsou podporovány.

## Přepněte režimy a upravte nastavení

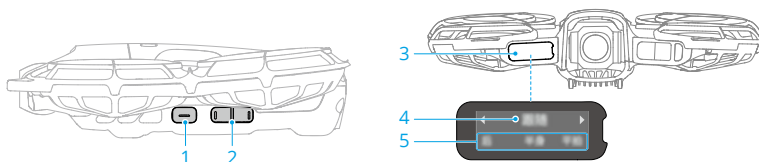

1. Tlačítko vzletnutí
2. Tlačítko Vybrat
3. Obrazovka
4. Režim pořizování snímků
5. Parametry pořizování snímků

### Přepnout režimy snímání

Výchozí režim nastavení po prvním zapnutí dronu je Follow (Sledování). Stisknutím tlačítka vybrat přepnete na další režim, například Dronie, Circle\* a další.

Po přepnutí režimů dron oznámí aktuálně zvolený režim hlasovým pokynem a na obrazovce se zobrazí aktuální režim a parametry.

\* Při ovládání pomocí mobilní aplikace jsou k dispozici inteligentnější režimy pořizování snímků. Aktualizujte firmwaru dronu na nejnovější verzi; jinak některé režimy pořizování snímků nemusí být k dispozici.

### Nastavit Parametry pořizování snímků

1. Stiskněte a podržte tlačítko výběru po dobu 2 sekund pro vstup do nastavení parametrů. Položka, která na obrazovce momentálně bliká, je ta, kterou lze upravit.
2. Stisknutím tlačítka výběru upravte hodnotu.

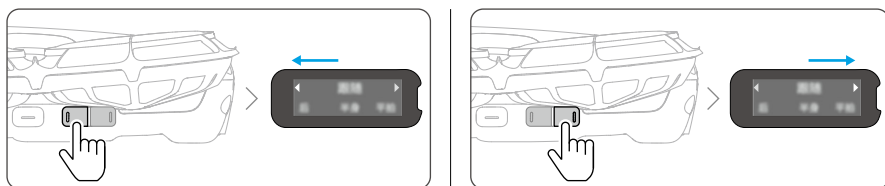

3. Stiskněte a podržte tlačítko výběru znovu pro přepnutí na další položku nastavení.
4. Stisknutím tlačítka vzletu uložíte aktuální nastavení a ukončíte.

## Vzlétnutí z dlaně a Chytré snímky

- ⚠️ • Při používání chytrých snímků (Smart Snaps) dodržujte místní zákony a předpisy o ochraně soukromí.
- Chytré snímky (Smart Snaps) podporují pouze sledování osob.
- Vzlétnutí z dlaně a přistání do dlaně je podporováno během ovládání dlaní, ovládání mobilní aplikací a ovládání dálkovým ovladačem. Rozdíl spočívá v tom, že při použití dálkového ovladače nejsou podporovány inteligentní snímky pro ovládání dlaní a před vzletem není vyžadováno potvrzení objektu.

1. Zapněte DJI Neo 2. Držte dron nehybně a vyčkejte, než skončí autodiagnostika systému.
2. Ponechte dostatek prostoru pro manévrování podle přednastavených parametrů, jako je vzdálenost a výška. Požadovaný režim vyberte stiskem tlačítka režimu.
3. Vzlétnutí z dlaně proveďte podle následujících kroků.

1

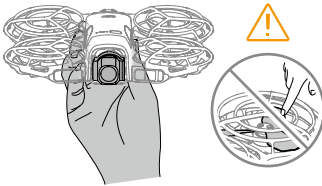

2

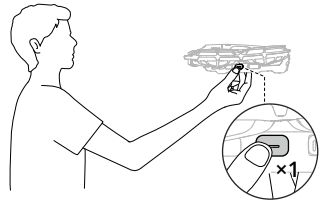

3

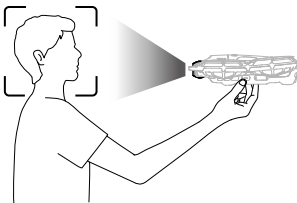

4

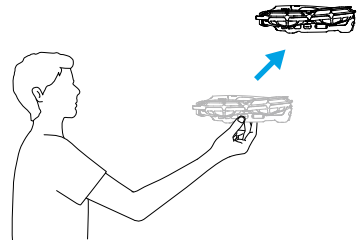

- a. Vzlétnutí z dlaně vyžaduje potvrzení objektu. Držte dron za boky těla zespodu, kamerou směrem k objektu. Ujistěte se, že rukou neblokuje kameru a že vzlétnutí nebrání žádné překážky.

- ⚠️ • NEDÁVEJTE prsty do oblasti rotace vrtulí.

- b. Natáhněte paži otočte kameru směrem na objekt a dron nehybně držte.

Stiskněte a podržte tlačítko vzletnutí. Dron přehraje hlasové oznámení režimu a odpočet, poté automaticky vzletne. Chcete-li vzletnutí zrušit, během odpočtu znovu stiskněte tlačítko pro vzletnutí.

- 
- Když je objekt zakrytý překážkou nebo nejsou vhodné světelné podmínky, potvrzení objektu může selhat.
  - Pokud použijete vzletnutí z dlaně, dron po vzletnutí poletí kousek dozadu. Abyste zajistili bezpečnost letu, věnujte zvýšenou pozornost prostoru za dronem.
- 

4. DJI Neo 2 začne pořizovat video nebo fotografie podle zvoleného režimu a nastavených parametrů.
5. Pro zobrazení pořízených videozáznamů a vytvoření krátkých videí připojte DJI Neo 2 k aplikaci DJI Fly.

## Ovládání gesty

Gesty upravte polohu dronu při režimech Spotlight a ActiveTrack.

- 
- Ovládání gesty je ve výchozím nastavení zakázáno. Chcete-li povolit Ovládání gesty, připojte se k aplikaci DJI Fly a podle návodu tuto funkci odemkněte.
  - Ujistěte se, že před použitím ovládání gesty jsou splněny všechny následující podmínky.
    - Pouze aktuálně sledovaný nebo zaměřený objekt může ovládat dron.
    - Udržujte vodorovnou vzdálenost 2–5 m mezi dronem a vaší dlaní.
    - Objekt musí být v záběru kamery plně a jasně viditelný bez jakýchkoli překážek.
    - Mějte prsty narovnané a nenoste silné nebo palčákové rukavice.
- 

Zvedněte dlaň směrem ke kameře. Jakmile ukazatel stavu zmodrá, můžete ovládat dron gesty.

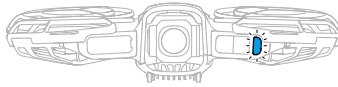

- Pohybuje dlaní nahoru, dolů, doleva nebo doprava a ovládejte tak směr letu dronu.
- Držte obě dlaně směrem k dronu. Jakmile ukazatel stavu dvakrát zabliká modře, přiblížte nebo oddalte ruce a podržte je, aby se dron pohyboval dopředu nebo dozadu.

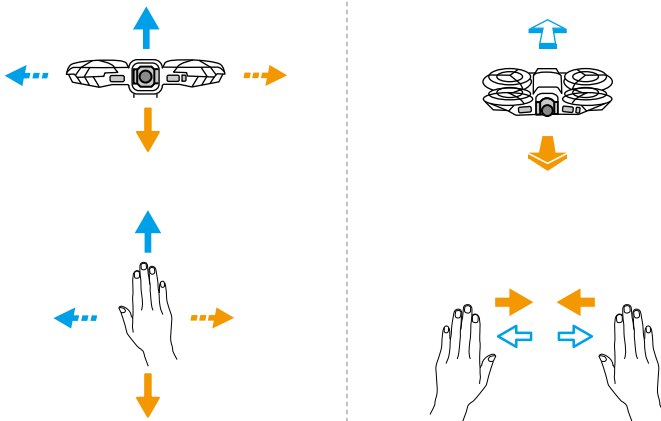

- Chcete-li ukončit ovládání gesty, sevřete ruku v pěst nebo spusťte paži. Ukazatel stavu se vypne a dron se bude vznášet na místě. Následné sledování bude probíhat v upraveném směru a vzdálenosti.
- Pro změnu sledovaného objektu musí původní objekt zůstat nehybný a ukončit ovládání gesty. Nový objekt by měl stát vedle původního objektu (do poloviny délky těla), natáhnout jednu ruku s dlaní směrem k dronu a držet ji více než 2 sekundy. Po úspěšném přepnutí zůstane ukazatel stavu svítit modře a dron bude sledovat nový objekt.

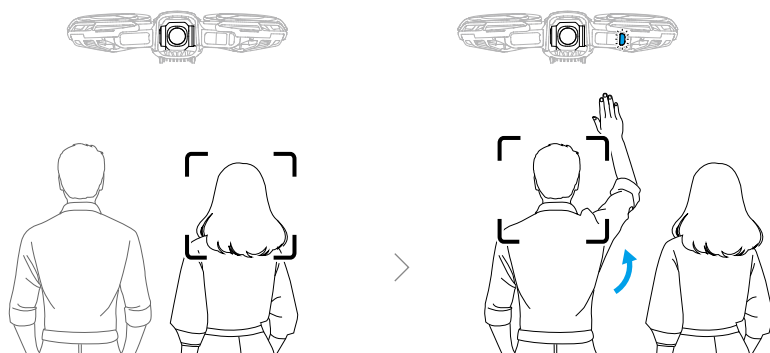

- 
- ⚠ • Dron se nemůže vyhýbat pohyblivým objektům, jako jsou lidé, zvířata nebo vozidla. Při použití funkce ovládání gesty věnujte pro zajištění bezpečnosti letu pozornost okolnímu prostředí.
- Funkci Ovládání gesty **NEPOUŽÍVEJTE** v oblastech s malými nebo drobnými objekty (např. větve stromů nebo elektrické dráty), průhlednými objekty (např. voda nebo sklo) nebo jednobarevnými povrchy (např. bílé zdi).
  - Ovládání gesty může selhat za příliš tmavých nebo příliš jasných světelných podmínek. Používejte funkce založené na gestech pouze v odpovídajícím rozsahu osvětlení (5–100 000 luxů).
- 

## Návrat na dlaň

Ujistěte se, že se dron stabilně vznáší na místě. Postavte se čelem k dronu s nataženou dlaní. Ujistěte se, že vaše ruka je umístěna pod úroveň letu dronu. Prsty mějte roztažené a propnuté, aby nedošlo ke kontaktu s vrtulemi. Počkejte, až se dron vrátí a přistane vám na ruce.

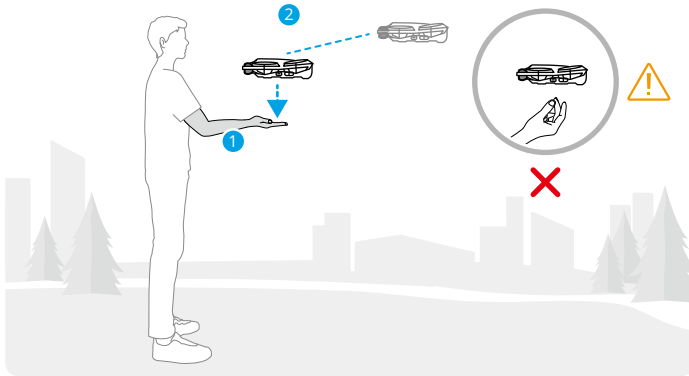

Pokud je dron vzdálený, nejprve se k němu otočte čelem a natáhněte jednu ruku do strany, abyste mu dali signál k návratu. Poté, co se dron přiblíží, natáhněte dlaň a počkejte, až přistane na vaší ruce.

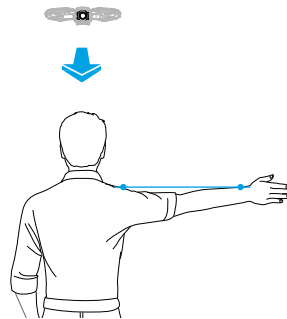

- ⚠️ • Při přistání se ujistěte, že máte prsty zcela natažené, abyste se nedotkli vrtulí. Při přistání se **NEPOKOUŠEJTE** chytat dron za boky tak, jak to děláte při vzletnutí!
- Při provádění návratu na dlaň udržujte vodorovnou vzdálenost mezi dronem a vaší dlaní 2–5 m a svislou vzdálenost do 2 m.
- Pokud se dron nemůže vrátit na vaši dlaň z krátké vzdálenosti, upravte svou polohu nebo polohu dronu pomocí gest, abyste se vyhnuli slepým místům dronu, a poté to zkuste znovu.

- Pro přivolání dronu jednou nataženou paží do strany udržujte dron ve vzdálenosti do 10 m od paže ve vodorovné rovině. Ujistěte se, že máte ruku při zvedání plně nataženou. NEZVEDEJTE současně obě paže.

- 💡 • Během přistání na dlaň může dron lehce vystoupat a teprve poté přistát na dlaň. Během celého procesu držte ruku paži nehybně nataženou a roztáhněte prsty.
- V režimech Follow (Sledování) a Spotlight (Střed zájmu) bude dron stát na místě, pokud kamera během záznamu ztratí sledovaný objekt. Chcete-li se za letu připojit k dronu, spusťte na svém chytrém telefonu přes Wi-Fi aplikaci DJI Fly. Aby připojení fungovalo, je potřeba aby byl chytrý telefon připojený k aplikaci DJI Fly již dříve. Ve zobrazení ovládacích prvků se ujistěte, že úloha již skončila, vyberte ze seznamu režimů možnost **Manual Control (Manuální ovládání)** a poté s dronem přistaňte pomocí virtuálních páček.

## 3.2 Ovládání mobilní aplikací



Doporučujeme kliknout na níže uvedený odkaz nebo naskenovat QR kód a podívat se na výukové video.



<https://www.dji.com/neo-2/video>

Chcete-li používat ovládání mobilní aplikací, připojte DJI Neo 2 k aplikaci DJI Fly na svém chytrém telefonu přes Wi-Fi a ovládejte DJI Neo 2 v aplikaci. Při ovládání mobilní aplikací jsou dostupné všechny funkce jako u ovládání dlaní. V aplikaci můžete nastavovat parametry a pořizovat chytré snímky. Podporované jsou také funkce jako manuální ovládání, záznam zvuku a hlasové ovládání.

## Upozornění

- 💡 • Před použitím Ovládání mobilní aplikací zkontrolujte následující:
  - Vypněte dálková ovládací zařízení, která jsou připojena k dronu, aby bylo možné přepnout živý náhled do mobilní aplikace.

- Vypněte Bluetooth a Wi-Fi na všech ostatních smartphonech, které byly dříve připojeny k dronu, abyste zabránili rušení připojení nebo jeho převzetí.
- Funkce RTH je podporována v režimu ovládání přes mobilní aplikaci. Podrobnosti naleznete v aplikaci [Návrat do výchozí polohy](#).



- S dronem létejte na volných prostranstvích bez překážek, kde nedochází k rušení signálu Wi-Fi. Jinak by se aplikace mohla od DJI Neo 2 odpojit, což může závažně ovlivnit bezpečnost letu.
- Při použití ovládání přes mobilní aplikaci je maximální letová výška DJI Neo 2 60 m. Neustále s dronem udržujte přímou viditelnost (VLOS) v kontrolovaném prostředí.
- DJI Neo 2 automaticky přistane v následujících situacích: Dobře sledujte provozní prostředí, aby nedošlo ke ztrátě dronu DJI Neo 2 nebo jeho poškození při přistání.
  - Kriticky nízká úroveň nabití baterie.
  - Polohování selže a přejde do režimu Poloha.
  - zjistí kolizi, ale nehavaruje.

## Připojení DJI Neo 2

1. Zapněte dron DJI Neo 2 a vyčkejte na dokončení autodiagnostiky dronu.
2. Na chytrém telefonu zapněte rozhraní Bluetooth, Wi-Fi a zjišťování polohy.
3. Klepněte na **Connection Guide (Průvodce připojením)** v pravém dolním rohu domovské obrazovky aplikace, vyberte model zařízení a zvolte možnost **Connect via Mobile Device (Připojte přes mobilní zařízení)**.
4. Z výsledků vyhledávání vyberte požadované zařízení. Po úspěšném připojení se zobrazí nabídka Controls (Ovládání). Když připojujete chytrý telefon k dronu DJI Neo 2 poprvé, pro potvrzení stiskněte tlačítko napájení na DJI Neo 2 a podržte ho stisknuté po dobu dvou sekund.



- Pro připojení přes Wi-Fi můžete také v aplikaci DJI Fly klepnout na QuickTransfer nebo panel Wi-Fi Devices (Zařízení Wi-Fi) na domovské obrazovce aplikace.
- Chcete-li změnit chytrý telefon připojení k DJI Neo 2, před připojením nového telefonu vypněte na aktuálně připojeném telefonu Bluetooth a Wi-Fi.

## Hlasové ovládání

V nabídce Controls (Ovládání) klepnutím na  v pravé části obrazovky pod živým přenosem povolte hlasové ovládání. K ovládání DJI Neo 2 použijte hlasové příkazy. Klepnutím na příslušné tlačítko ve vyskakovacím okně zobrazíte běžné příkazy. Hlasové příkazy podporují zadávání v přirozeném jazyce.

- 
-  Hlasové ovládání podporuje angličtinu a mandarínštinu, podle nastavení jazyka aplikace.
  - Pro optimální zážitek z hlasového ovládání si při jeho používání zvyšte hlasitost telefonu.
- 

## Ovládání pomocí hodinek

Ve sportovních scénářích, jako je cyklistika, lze aplikaci DJI Fly použít s Apple Watch k ovládání dronu.

1. Ujistěte se, že máte nainstalovanou aplikaci DJI Fly jak na hodinkách, tak na chytrém telefonu.
2. Spusťte aplikaci DJI Fly na svém chytrém telefonu a připojte dron k telefonu.
3. Spusťte aplikaci DJI Fly na hodinkách pro spuštění dálkového ovládání. Podrobnosti najdete ve [výukovém videu](#).

- 
-  Při ovládání dronu pomocí hodinek se ujistěte, že na vašem chytrém telefonu běží aplikace DJI Fly. Obrazovku telefonu můžete vypnout. NEZAVÍREJTE aplikaci DJI Fly, jinak se dron odpojí od vašich hodinek.
  - Udržujte chytrý telefon v dosahu Bluetooth hodinek.
  - Chcete-li zobrazit podporovaná zařízení hodinek, navštivte <https://www.dji.com/neo-2/faq>.
- 



## 3.3 Ovládání RC

### Automatický vzlet

1. Spusťte aplikaci DJI Fly a přejděte na zobrazení kamery.
2. Dokončete všechny kroky kontrolního seznamu před letem.
3. Klepněte na ikonu . Pokud jsou podmínky pro vzlet bezpečné, pro potvrzení stiskněte tlačítko a držte ho stisknuté.

4. Dron vzlétne a bude se vznášet nad zemí.

## Automatické přistání

1. Pokud jsou podmínky pro přistání bezpečné, klepněte na  a potvrďte klepnutím na  a podržením.
2. Automatické přistání lze zrušit klepnutím na ikonu .
3. Pokud spodní pozorovací systém funguje správně, aktivuje se ochrana při přistávání.
4. Motory se po přistání automaticky zastaví.

 • Pro přistání zvolte vhodné místo.

## Spuštění a vypínání motorů

### Spuštění motorů

Spustte motory provedením jednoho z příkazů pomocí kombinace páček (Combination Stick Command, CSC), jak je znázorněno níže. Jakmile se motory začnou otáčet, uvolněte současně obě páčky.

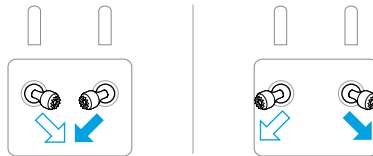

### Vypnutí motorů

Motory lze vypnout dvěma způsoby:

**Způsob 1:** Když dron přistane, zatlačte škrticí páčku směrem dolů a podržte ji dole, dokud se motory nezastaví.

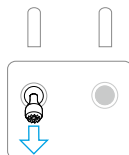

**Způsob 2:** Když dron přistane, proveďte jeden z příkazů kombinací páček zobrazených níže, dokud motory nezastaví.



## Vypnutí motorů během letu

⚠ • Vypnutí motorů během letu povede k havárii dronu.

Výchozí nastavení pro **nouzové zastavení vrtule** v aplikaci DJI Fly je pouze v **případě nouze**. To znamená, že motory lze zastavit za letu pouze v případě, že dron zaznamená nouzovou situaci, jako je například srážka dronu, selhání motoru, otáčení dronu ve vzduchu, nebo když je dron neovladatelný a velmi rychle stoupá nebo klesá. Chcete-li zastavit motory za letu, použijte tentýž příkaz prostřednictvím kombinace páček, který jste použili ke spuštění motorů. Upozorňujeme, že musíte při provádění příkazu kombinace páček držet ovládací páčky po dobu 2 s, aby motory zastavil. **Nouzové zastavení vrtule** lze v aplikaci změnit na **Anytime (Kdykoli)**. Tuto možnost používejte s rozvahou.

## Ovládání dronu

Ovládacími páčkami dálkového ovladače se ovládá pohyb dronu. Ovládací páčky lze provozovat v režimu 1, 2 nebo 3, jak je znázorněno níže.

Výchozí režim ovládání dálkového ovladače je Režim 2. V této příručce se jako příklad pro ilustraci použití ovládacích páček používá Režim 2. Čím dále od středu je páčka stlačena, tím rychleji se bude dron pohybovat.

### Režim 1

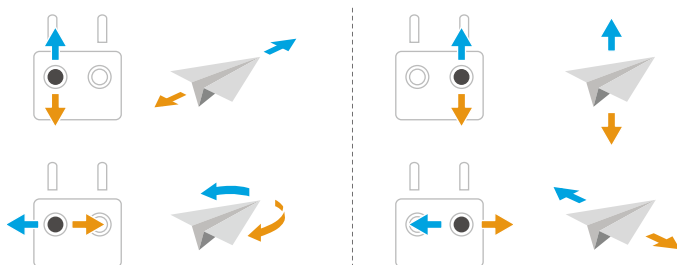

## Režim 2

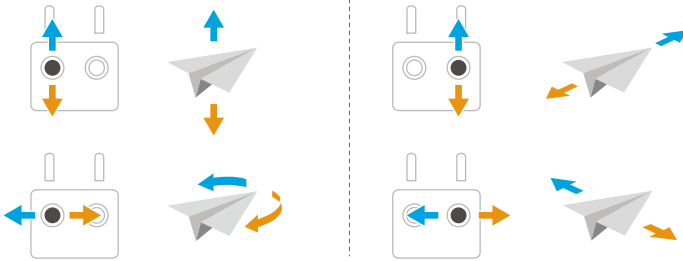

## Režim 3

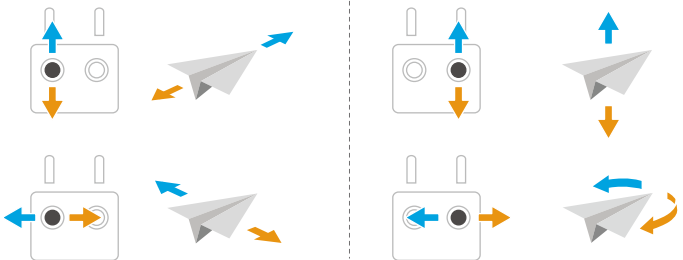

## Postup vzletu a přistání

- ⚠ • NIKDY nespouštějte dron z dlaně, nebo když držíte dron rukou.
- Jestliže jsou světelné podmínky příliš jasné nebo tmavé, NESMÍTE dron ovládat, pokud ke sledování letu používáte dálkový ovladač. Jste zodpovědní za správné nastavení jasu displeje a množství přímého slunečního světla na obrazovce, abyste se vyhnuli potížím se zřetelným zobrazením obrazovky.

1. Kontrolní seznam před letem je navržen tak, aby vám pomohl bezpečně létat. Před každým letem projděte kompletní předletový kontrolní seznam.
2. Umístěte dron na otevřené, rovné místo tak, aby zadní strana dronu směřovala k vám.
3. Zapněte dálkový ovladač a dron.
4. Spusťte aplikaci DJI Fly a přejděte na obrazovku kamery.
5. Vyčkejte na dokončení autodiagnostiky dronu. Pokud aplikace DJI Fly nezobrazuje žádnou nestandardní výstrahu, můžete spustit motory.
6. Vzletněte jemným zatlačením na škrtkicí páčku směrem nahoru.
7. Chcete-li přistát, vnášejte se nad rovným povrchem a poté pro klesnutí zatlačte na škrtkicí páčku směrem dolů.

- Po přistání stlačte škrticí páčku dolů a držte ji, dokud se motory nezastaví.
- Vypněte dron a teprve potom dálkový ovladač.

- 
-  • Při použití dálkového ovladače lze stále provést vzletnutí z dlaně, a to stisknutím a podržením tlačítka vzletu na DJI Neo 2. Můžete také nechat dron přistát do dlaně. Chytré snímky Smart Snaps nejsou pro ovládání dlaní (Palm Control) podporovány. Související upozornění a pokyny jsou podobné jako ty pro ovládání dlaní. Rozdíl je v tom, že před vzletnutím není požadováno potvrzení objektu. Další informace naleznete v kapitole [Ovládání dlaní](#).
- 

## Inteligentní letové režimy

### FocusTrack

---

-  • Při použití funkce FocusTrack dron automaticky nepořizuje fotografie ani nenahrává videa. Pokud chcete pořizovat fotografie nebo nahrávat videa, musíte dron ovládat ručně.
- 

### Spotlight (Střed zájmu)

Umožňuje, aby kamera s gimbalem neustále směřovala k objektu, zatímco vy ručně ovládáte let.

Pokud pozorovací systém pracuje normálně, dron při detekci překážky překážku obletí nebo zabrzdí, podle toho, zda je v aplikaci DJI Fly pro vyhýbání se překážkám nastaveno **Obletění** nebo **Zabrzdění**.

---

 Ve sportovním režimu je vyhýbání se překážkám deaktivováno.

---

Podporované objekty:

- Nehybné objekty
- Pohybující se objekty (pouze vozidla a lidé)

### Bod zájmu (POI)



Umožňuje dronu létat kolem objektu.

Pokud pozorovací systém pracuje normálně, dron překážky obletí bez ohledu na režim letu nebo nastavení vyhýbání se překážkám v aplikaci DJI Fly.

Podporované objekty:

- Nehybné objekty
- Pohybující se objekty (pouze vozidla a lidé)

## Aktivní sledování

Klepněte nebo posuňte sledovací kolečko pro změnu směru sledování a dron automaticky poletí ze své aktuální pozice  po vygenerované trajektorii do zvoleného směru sledování  a bude pokračovat ve sledování. Uživatelé mohou také ručně upravit směr sledování, výšku a vzdálenost pomocí ovládacích páček. Klepněte na ikonu Nastavení FocusTrack  pro nastavení parametrů sledování v aplikaci.

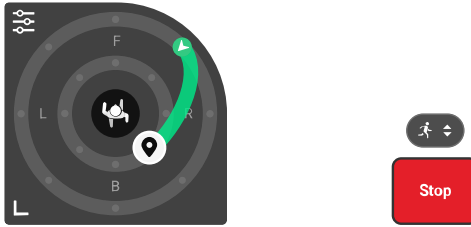



Pokud pozorovací systém pracuje normálně, dron překážky obletí bez ohledu na režim letu nebo nastavení vyhýbání se překážkám v aplikaci DJI Fly.

Podporované objekty:

Pohybující se objekty (pouze vozidla a lidé).

Pokud je objektem osoba, letadlo dokáže automaticky přizpůsobit různé scény natáčení.

Uživatelé mohou také klepnout na ikonu scény pořizování záznamu  a ručně přepnout scénu pořizování záznamu. Na základě vybrané scény dron použije odpovídající parametry sledování.

-  • PŘI LYŽOVÁNÍ NENASTAVUJTE ručně scénu záběru na Standardní nebo Cyklistika. V opačném případě nelze zaručit efekt sledování a bezpečnost letu.

V režimu ActiveTrack jsou podporované rozsahy vzdálenosti a výšky mezi dronem a objektem uvedeny níže.

Předmět	Lidé	Vozidla/lodě
Horizontální vzdálenost	4–20 m	4–50 m
Výška	0,5–15 m	0,5–50 m

-  • Je-li vzdálenost a výška při spuštění funkce ActiveTrack mimo podporovaný rozsah, dron přeletí do podporované vzdálenosti a výšky.
- Doporučuje se, aby rychlost pohybujícího se objektu nepřesáhla 12 m/s, jinak dron nebude schopen správně sledovat.

## Upozornění

---

- ⚠ • Dron se nemůže vyhnout pohyblivým objektům, jako jsou lidé, zvířata nebo vozidla. Při použití funkce FocusTrack věnujte pro zajištění bezpečnosti letu pozornost okolnímu prostředí.
  - Funkci FocusTrack NEPOUŽÍVEJTE v oblastech s malými nebo drobnými objekty (např. větve stromů nebo elektrické dráty), průhlednými objekty (např. voda nebo sklo) nebo jednobarevnými povrchy (např. bílé zdi).
  - Když dron sleduje objekt, vyhněte se náhlému, rychlému zastavení objektu. Dron nemusí být schopný zastavit včas kvůli setrvačnosti, což může vést ke kolizi.
  - Vždy buďte připraveni stisknout tlačítko přerušení letu na dálkovém ovladači nebo klepnout na tlačítko **Stop** v aplikaci DJI Fly a v případě nouzové situace ovládat dron ručně.
  - Při používání funkce FocusTrack v některé z následujících situací je třeba maximální opatrnosti:
    - ♦ Sledovaný předmět se nepohybuje po rovné ploše.
    - ♦ Sledovaný předmět při pohybu drasticky mění tvar.
    - ♦ Sledovaný předmět je po delší dobu mimo dohled.
    - ♦ Sledovaný objekt se nachází ve velkých jednobarevných oblastech, například na pouštích.
    - ♦ Sledovaný předmět má podobnou barvu nebo vzor jako jeho okolní prostředí.
    - ♦ Osvětlení je extrémně tmavé (<5 lux) nebo jasné (>100 000 lux).
  - Při používání funkce FocusTrack bezpodmínečně dodržujte místní zákony a předpisy o ochraně soukromí.
  - Doporučuje se sledovat pouze vozidla a lidi (ale ne děti). Při sledování jiných předmětů létajte opatrně.
  - U podporovaných pohyblivých se objektů se vozidla rozumí automobily. NESLEDUJTE model vozidla na dálkové ovládání.
  - Sledovaný objekt může být nedopatřením zaměněn za jiný objekt, pokud se tyto objekty minou ve vzájemné blízkosti.
- 

## Použití funkce FocusTrack

Před povolením funkce FocusTrack se ujistěte, že prostředí letu je otevřené, bez překážek a dostatečně osvětlené.

Klepnutím na ikonu [ ] na levé v zobrazení kamery nebo výběrem objektu na obrazovce zapnete funkci FocusTrack. Po povolení znovu klepněte na ikonu FocusTrack [ ] pro ukončení funkce.

 Během používání stiskněte tlačítko přerušeno letu na dálkovém ovladači, abyste zrušili výběr objektu.

## QuickShots



Funkce QuickShots zahrnuje několik režimů snímání. Dron automaticky provede záznam v závislosti na zvoleném režimu snímání a automaticky vygeneruje krátké video.

## Oznámení

-  • Při používání funkce Boomerang se ujistěte, že je na místě dostatek prostoru.
- Funkci QuickShots používejte na místech, na kterých nejsou budovy ani jiné překážky. Ujistěte se, že na letové trase nejsou lidé, zvířata ani jiné překážky.
- Vždy dávejte pozor na objekty kolem dronu a pomocí dálkového ovladače zabraňte kolizi nebo zablokování dronu.
- Funkci MasterShots NEPOUŽÍVEJTE v žádné z následujících situací:
  - ♦ Pokud je předmět po delší dobu skrytý nebo mimo dohled.
  - ♦ Když se předmět nachází ve velkých jednobarevných oblastech, jako jsou zasněžené oblasti nebo pouště.
  - ♦ Pokud se barva či vzor předmětu podobá okolí.
  - ♦ Pokud je předmět ve vzduchu.
  - ♦ Pokud se předmět rychle pohybuje.
  - ♦ Osvětlení je extrémně nízké (<5 lux) nebo vysoké (>100 000 lux).
- Funkci QuickShots NEPOUŽÍVEJTE na místech, která jsou blízko budov nebo kde je slabý GNSS signál. V opačném případě se letová trasa stane nestabilní.
- Při používání funkce QuickShots bezpodmínečně dodržujte místní zákony a předpisy o ochraně soukromí.

## Použití funkce QuickShots

1. Klepněte na ikonu Režim snímání v pravé části zobrazení kamery a vyberte možnost QuickShots .

2. Po vybrání podrežimu klepněte na ikonu plus nebo přetáhněte předmět na obrazovce. Pak klepněte na  pro zahájení snímání. Dron zaznamená snímky při provádění předem nastaveného letového pohybu podle vybrané volby a poté vygeneruje video. Dron po dokončení nahrávání přeletí do své původní polohy.
3. Klepněte na  nebo stiskněte tlačítko přerušení letu na dálkovém ovladači. Dron ihned ukončí režim QuickShots a bude se vznášet.

## Tempomat

Funkce Tempomat umožňuje uzamknout rychlost letu a rychlost otáčení gimbalu, což usnadňuje ovládání a zajišťuje plynulejší pohyby kamery. Více pohybů kamery, jako je spirálové stoupání a otáčení gimbalu, lze dosáhnout zvýšením vstupu ovládací páky a vstupu otočného ovladače.

- 
-  • Vyhýbání se překážkám v tempomatu se řídí aktuálním letovým režimem. Létejte opatrně.
- 



## Používání tempomatu

1. Nastavte jedno přizpůsobitelné tlačítko dálkového ovladače na Tempomat.
2. Zatímco máte stisknutou ovládací páčku, stiskněte tlačítko tempomatu, a dron bude automaticky pokračovat v letu aktuální rychlostí.
3. Jednou stiskněte tlačítko přerušení letu na dálkovém ovladači nebo klepnutím na  ukončete tempomat.

## Záznam zvuku prostřednictvím aplikace

Ve zobrazení kamery v aplikaci klepnutím na **\*\*\* > Camera (Kamera)** povolte aplikaci záznam a zvolte efekt redukce šumu. Když dron pořizuje videozáznam, bude se zvuk zaznamenávat příslušným zařízením pro záznam zvuku. V živém přenosu se zobrazí ikona mikrofonu.

Mezi podporovaná zařízení pro záznam zvuku patří vestavěný mikrofon chytrého telefonu, DJI Mic 2 a sluchátka Bluetooth. Seznam kompatibilních zařízení Bluetooth najdete na stránce Downloads (Ke stažení) na oficiálním webu DJI Neo 2. Při používání některých sluchátek Bluetooth se mohou vyskytnout potíže s kompatibilitou záznamu zvuku. Proto než záznam spustíte, nejprve sluchátka vyzkoušejte.

- 
-  • Během záznamu NEVYPÍNEJTE obrazovku ani NEPŘEPÍNEJTE do jiných aplikací.
  -  • Záznam zvuku lze povolit či zakázat pouze před spuštěním záznamu videa.
    - Při prohlížení nebo stahování videí v nabídce alba v DJI Fly se zvuk zachycení pomocí funkce záznamu zvuku automaticky sloučí s videosouborem.
- 

## 3.4 Pohlcující ovládání pohybem

- 
-  • Tato část představuje letový provoz, kdy používáte DJI Neo 2 s Brýle DJI Goggles N3 (dále jen brýle) a Ovladač DJI RC Motion 3 (dále jen ovladač pohybu). Detailní použití těchto zařízení je popsáno v jejich příslušných uživatelských příručkách.
- 

Níže uvedené kroky uživatelům pomohou dron správně ovládat.

1. Umístěte dron na otevřené, rovné místo tak, aby zadní strana dronu směřovala k uživateli.
2. Zapněte brýle, dálkový ovladač a dron.
3. Počkejte, až se rozsvítí obrazovka dronu, než si nasadíte brýle.
4. Spusťte motory.
5. Zkontrolujte v brýlích živý náhled letu a ujistěte se, že nevidíte žádná varování či upozornění a že je signál GNSS silný.
6. Dvojitým stisknutím tlačítka zámku spusťte motory dronu, poté stisknutím a podržením tlačítka nechte dron vzlétnout. Dron vzlétne do výšky přibližně 1,2 metru a vznáší se.
7. Stiskněte tlačítko zámku a podržte ho, zatímco se dron vznáší, čímž dron automaticky přistane a zastaví se motory.
8. Vypněte dron, brýle a dálkový ovladač.

## Základní let

- 
-  • Před prvním letem doporučujeme podívat se na výukového průvodce k brýlím. Přejděte do **Settings (Nastavení) > Control (Ovládání) > Motion Controller Flight Tutorial (Letová výuka s ovladačem pohybu)**.
- 

Dron ovládáte použitím tlačítka zámku, pákovým ovladačem a akcelerátorem ovladače Ovladač DJI RC Motion 3.

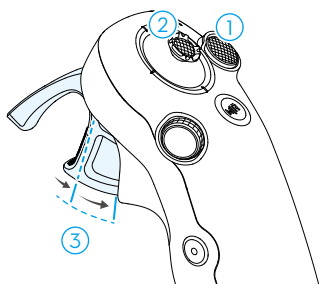

1. Pomocí tlačítka zámku můžete ovládat vzlet, přistání a brzdění dronu.
2. Posunutím pákového ovladače začne dron stoupat, klesat nebo se pohybovat horizontálně doleva nebo doprava.\*
3. Při stisknutí akcelerátoru rozeznává zařízení dvě úrovně tlaku. Při jemném stisknutí do střední polohy mezi prvním a druhým zastavením ucítíte znatelnou pauzu. Stiskem akcelerátoru do různých zastavení ovládáte různé akce dronu.

\* Když není povolena funkce snadné akrobacie nebo je akce snadné akrobacie vybrána jako posunutí.

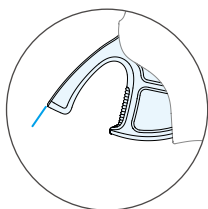

Když není akcelerátor stisknutý, dron se bude vznášet na místě.

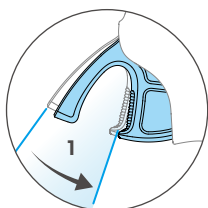

Při lehkém stisknutí akcelerátoru na první zastavení můžete upravit orientaci dronu nakloněním ovladače pohybu vertikálně doleva nebo doprava.  
V tuto chvíli dron nepoletí dopředu.

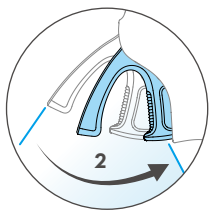

Pro let s dronem ve směru kruhu v brýlích stiskněte akcelerátor až do polohy druhého zastavení.

## Vzlétnutí, brzdění a přistávání

**Vzlet:** Dvojitým stisknutím tlačítka zámku spustíte motory dronu, poté stisknutím a podržením tlačítka necháte dron vzlétnout. Dron vzlétne do výšky přibližně 1,2 m a bude se vznášet na místě.

**Brzdění:** Stisknutím tlačítka zámku během letu dron zabrzdí a vznáší se na místě. Dalším stisknutím tlačítka obnovíte kontrolu nad letem.

**Přistání:** Stiskněte tlačítko zámku a podržte ho, zatímco se dron vznáší, čímž dron automaticky přistane a zastaví se motory.

- 💡 • Po spuštění motorů dronu dvojitým stisknutím tlačítka zámku pomalu zatlačte pákový ovladač nahoru, aby dron vzlétl.
  - Je-li funkce snadné akrobacie vypnutá, jakmile dron doletí do přistávací polohy, zatlačte pákový ovladač lehce dolů, aby dron přistál. Po přistání zatlačte pákový ovladač dolů a držte jej v této poloze, dokud se motory nezastaví.
- 
- ⚠️ • Pokud během letu nastane nouzová situace (například srážka nebo se dron vymkne kontrole), čtyřnásobné stisknutí tlačítka zámku zastaví motory během letu, čímž se okamžitě zastaví motory dronu. **Funkce zastavení motorů během letu povede k havárii dronu. Počítejte si opatrně.**
  - Pro zajištění bezpečnosti letu při používání ovladače pohybu před použitím brýlí jedenkrát stiskněte tlačítko zámku, čímž dron zabrzdí a bude se vznášet na místě. Pokud tak neučiníte, hrozí bezpečnostní riziko a může dojít ke ztrátě kontroly nad dronem či ke zranění.

## Let vpřed a vzad

Stiskem nebo zatlačením akcelerátoru ovladače pohybu letíte dronem dopředu a dozadu. Silnějším tlakem při stisku nebo zatlačení zrychlíte. Uvolněním tlačítka zastavíte a necháte dron se vznášet.

Pro let s dronem ve směru kruhu v brýlích stiskněte akcelerátor až do polohy druhého zastavení.

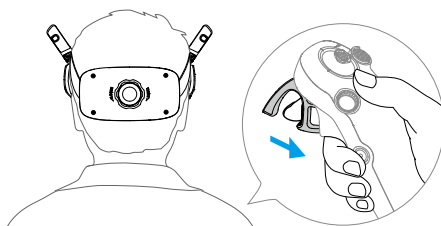
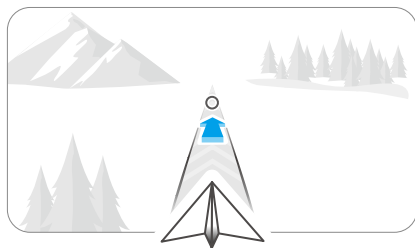

Zatlačením akcelerátoru dopředu dron poletí dozadu.

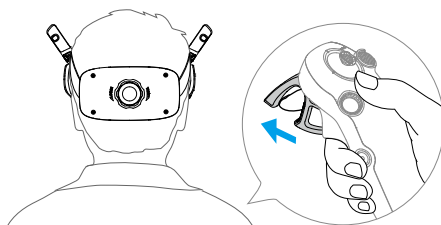
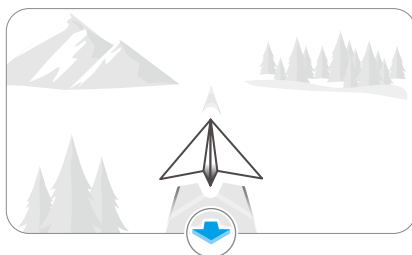

## Úprava orientace dronu

Lehce stiskněte akcelerátor do polohy prvního zastavení a současně nakloňte horní část ovladače pohybu v jednom ze směrů, čímž donutíte dron otáčet se. Čím větší je úhel

náklonu ovladače pohybu, tím rychleji se bude dron otáčet. Kruh v brýlích se bude pohybovat doleva a doprava a živý náhled letu se náležitým způsobem změní.



## Stoupání a klesání pod úhlem

Když potřebujete, aby dron stoupal pod úhlem, stiskněte akcelerátor do polohy druhého zastavení a přitom současně naklánějte ovladač pohybu směrem nahoru.

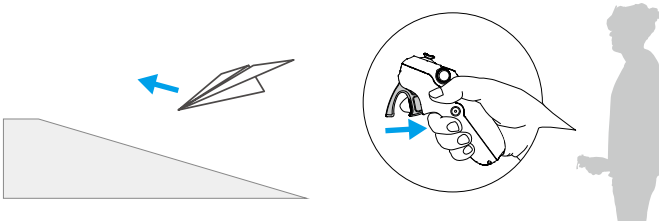

Když potřebujete, aby dron klesal pod úhlem, stiskněte akcelerátor do polohy druhého zastavení a přitom současně naklánějte ovladač pohybu směrem dolů.

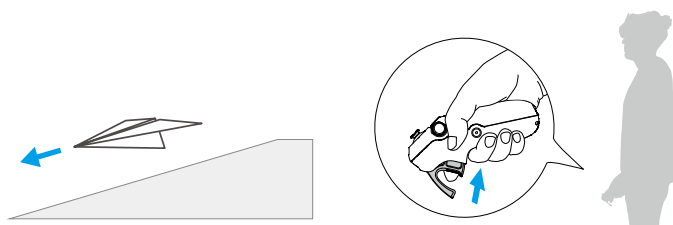

## Ovládání gimbálu a kamery

Během letu nebo když není stisknutý akcelerátor a dron se vznáší na místě, ovládáte nakloněním ovladače pohybu nahoru a dolů náklon gimbálu. Náklon gimbálu se změní podle naklonění ovladače pohybu a je vždy konzistentní s orientací ovladače pohybu. Kruh v brýlích se bude pohybovat nahoru a dolů a živý náhled letu se náležitým způsobem změní.

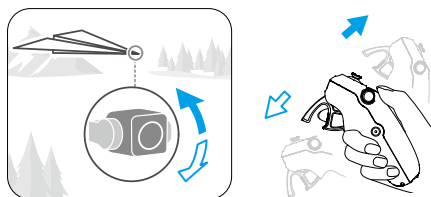

- ⚠ • Před vzlétnutím nebo během používání tlačítka zámku ke spuštění vznášení dronu na místě nelze náklon gimbálu ovládat.
- Rolováním ovládacího kolečka na ovladači pohybu nahoru nebo dolů natáčíte kameru před vzletem nebo během návratu do výchozí polohy a přistáním.

## Sledování hlavy

S aktivovanou funkcí sledování hlavy lze vodorovnou orientaci dronu a náklon gimbálu ovládat pohyby hlavy. Otevřete nabídku zkratek z živého náhledu letu, otevřete nabídku rychlého ovládání a kliknutím na  povolte sledování hlavy.

V režimu sledování hlavy nebude ovladač pohybu ovládat náklon gimbálu a dostupné bude pouze ovládání prostřednictvím dronu. Uživatelé mohou stále ovládat směr dronu nakláněním ovladače pohybu bez stisknutí akcelerátoru.

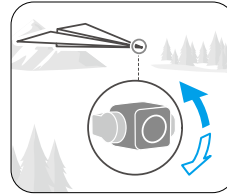
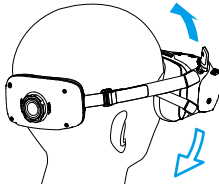
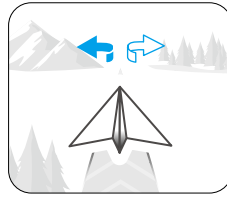
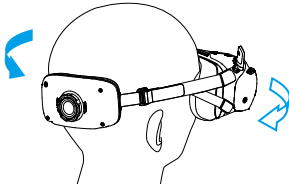

## Funkce Snadná akrobacie

Použitím ovladače pohybu lze provádět akce snadné akrobacie včetně přemetu dopředu, přemetu dozadu, odvalení, otočení o 180°.



- Funkce vyhýbání se překážkám je při aktivaci režimu Easy ACRO deaktivována. Funkce vyhýbání se překážkám se automaticky obnoví, jakmile je režim Easy ACRO deaktivován. Před prováděním akcí snadné akrobacie věnujte pozornost svému okolí a ujistěte se, že zde nejsou žádné překážky.
- Snadná akrobacie není dostupná v následujících situacích:
  - ♦ Dron vzlétá, vznáší se na místě, přistává nebo se vrací do výchozí polohy.
  - ♦ Dron je ve sportovním režimu.
  - ♦ Úroveň nabití baterie dronu je nižší než 35 %.
  - ♦ Dron je ve výšce nižší než 1,5 m.
  - ♦ Rychlosti větru vyšší než 4 m/s.
  - ♦ Polohování nefunguje dobře (slabý signál GNSS).
  - ♦ Dron se nachází v nárazníkové zóně zakázané oblasti nebo výškové zóny, případně se blíží k maximální vzdálenosti letu.
- Snadnou akrobacii používejte v následujících situacích opatrně:
  - ♦ Pokud se úhel polohy dronu zvýší (například při rychlém zatáčení, zrychlení nebo zpomalení, nebo při rychlosti větru vyšší než 2 m/s), bude potřeba zvýšit také výšku. Jinak nemusí být snadná akrobacie nedostupná.

- Není-li úhel polohy dronu stabilní (například při rychlém zatáčení, zrychlení nebo zpomalení, při rychlosti větru vyšší než 2 m/s, nebo při nepřetržité aktivaci snadné akrobacie), může se dron pohybovat do boku a jeho výška nemusí provedení akcí snadné akrobacie být stabilní. Věnujte pozornost okolnímu prostředí a výšce dronu, abyste se vyhnuli kolizi.



- Snadnou akrobacii nelze povolit v následujících situacích:
  - při nahrávání videa;
  - když je povolena funkce sledování hlavy;
  - když používáte dálkové ovládání DJI FPV Remote Controller 3.

1. Otevřete nabídku zkratk a zvolte možnost **Easy ACRO (Snadná akrobacie)**. Dron se přepne do režimu snadné akrobacie. Vybraná akce se zobrazí na levé straně živého náhledu letu v brýlích.

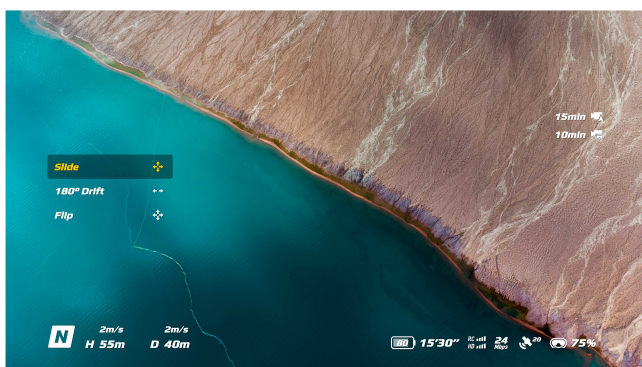
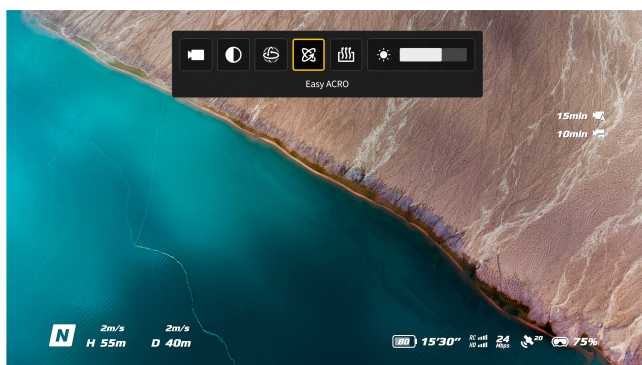

2. Ovládacím kolečkem na ovladači pohybu přepínáte mezi akcemi snadné akrobacie.
3. Je-li snadná akrobacie povolena, posouváním pákového ovladače provádějte různé akce snadné akrobacie tak, jak je zobrazeno níže.

## Posouvání

Zatlačením pákového ovladače nahoru nebo dolů donutíte dron stoupat nebo klesat.

Zatlačením pákového ovladače doleva nebo doprava donutíte dron pohybovat se horizontálně doleva nebo doprava.

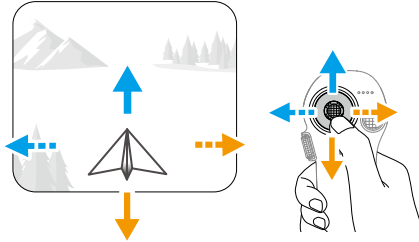

## Otočení o 180°

Zatlačením pákového ovladače doleva nebo doprava donutíte dron otočit o 180 stupňů doleva nebo doprava.

Dron v režimu této akce nebude reagovat na zatlačení pákového ovladače nahoru a dolů.

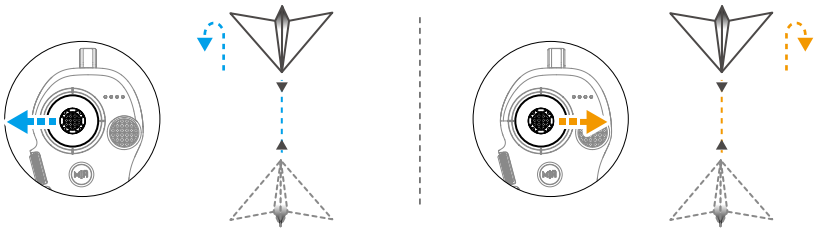

## Přemet

Zatlačením pákového ovladače nahoru nebo dolů donutíte dron provést přemet dopředu nebo přemet dozadu.

Zatlačením pákového ovladače doleva nebo doprava donutíte dron provést jedno odvalení doleva nebo doprava.

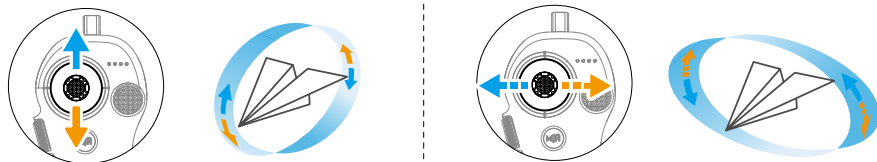

### 3.5 Rady a tipy ohledně záznamu videa

1. Kontrolní seznam před letem je navržen tak, aby uživateli pomohl létat bezpečně a pořizovat video během letu. Před každým letem projděte celý předletový kontrolní seznam.
2. Pokud používáte dálkový ovladač, pořizovat fotografie a videa se doporučuje při letu v normálním režimu nebo v režimu Kino.
3. NIKDY nelétejte ve špatném počasí, například za deštivých nebo větrných dnů.
4. Zvolte nastavení kamery, které nejlépe vyhovuje vašim potřebám.
5. Pro vytvoření letových tras a náhled scén proveďte testy letu.
6. Dron DJI Neo 2 ovládejte opatrně, abyste zajistili hladký a stabilní průběh letu.
7. Ze sání vzduchu na obou stranách dronu DJI Neo 2 odstraňte veškeré cizí předměty, abyste zabránili jejich ucpání.

# Dron

---

## 4 Dron

### 4.1 Režimy letu

Při použití ovládání dlaní nebo ovládání mobilní aplikací DJI Neo 2 nepodporuje přepínání letových režimů.

Při použití dálkového ovladače DJI RC-N3 lze letové režim přepínat mezi Normal (normální), Sport (sportovní) a Cine (kino) pomocí přepínače režimu na dálkovém ovladači.

Při použití ovladače pohybu lze letové režimy přepínat mezi režimy Normal (normální) a Sport (sportovní) pomocí tlačítka režimu na ovladači pohybu.

Při použití dálkového ovladače FPV lze letové režim přepínat mezi Normal (normální), Sport (sportovní) a Manual (manuální) pomocí přepínače režimu letu na dálkovém ovladači.

**Normální režim:** Dron se dokáže přesně vznášet na místě, letět stabilně a díky tomu je tento režim vhodný pro většinu letových scénářů.

**Sportovní režim:** Ve sportovním režimu se zvýší maximální horizontální letová rychlost dronu. Mějte na paměti, že ve sportovním režimu je vyhýbání se překážkám deaktivováno.

**Režim Kino:** Režim Kino vychází z normálního režimu, přičemž rychlost letu je omezena, aby byl dron stabilnější při pořizování záznamu.

**Manuální režim:** Klasický FPV režim ovládání dronu s nejvyšší manévrovatelností.

V manuálním režimu jsou vypnuty všechny letové asistenční prvky včetně precizního vznášení a automatického brzdění a k ovládání dronu je zapotřebí výborných pilotních dovedností. Mějte na paměti, že v manuálním režimu je vyhýbání se překážkám deaktivováno.

Když určení polohy nefunguje správně, DJI Neo 2 automaticky přejde do režimu Attitude (ATTI). V režimu ATTI může DJI Neo 2 driftovat horizontálně a přesné vznášení na místě a brzdění budou nedostupné. Měli byste s dronem DJI Neo 2 co nejdříve přistát, abyste předešli případným nehodám. Nelétejte s dronem ve stísněných prostorách ani v prostorách s nedostatečným osvětlením. Pokud byste tak učinili, DJI Neo 2 přejde do režimu ATTI, což může představovat riziko.

- ☀️ • Letové režimy jsou aktivní pouze pro manuální let pomocí dálkového ovladače.
- Manuální režim je podporován pouze tehdy, když používáte dálkový ovladač DJI FPV Remote Controller 3. Navíc lze upravit nastavení páčky rychlosti. Více









informací o najdete v uživatelské příručce k ovladači DJI FPV Remote Controller 3.

- ⚠ • Ve sportovním režimu se maximální letová rychlost a brzdná dráha dronu značně zvyšují. V bezvětrných podmínkách je nezbytná minimální brzdná dráha 15 m.
- V bezvětrných podmínkách, kdy dron stoupá a klesá v režimu Sport nebo Normal, je nezbytná minimální brzdná vzdálenost 5 m.
- Ve sportovním režimu značně narůstá schopnost reakce dronu, což znamená, že malý pohyb ovládací páčky na dálkovém ovládní se převede na velkou vzdálenost pohybu dronu. Při letu bezpodmínečně udržujte náležitý prostor pro manévrování.
- Ve videích nahraných ve sportovním režimu můžete zaznamenat třes.
- DJI Neo 2 lze použít pro manuální režim jako dron pro začátečníky. Uživatel může trénovat ovládání rychlosti, udržování nadmořské výšky a letové hladiny. Dron v tomto režimu však není vhodný pro nepřetržité vysokorychlostní létání a akce vyžadující vysokou manévrovatelnost, jako jsou Dive, Split-S, Power Loop a Yaw-Spin. Vzhledem k omezenému pohonu by totiž dron nemuselo být možné ovládat nadmořskou výšku dronu.
- Když v manuálním režimu přepnete do normálního nebo sportovního režimu, zabrzdíte, nebo když dron dosáhne maximálního limitu nadmořské výšky, může přejít do režimu ATTI a nebude schopen se stabilně vznášet na místě, pokud prostředí nespĺňuje letové požadavky nebo požadavky na funkci pozorovacího systému.
- Když dron letí ve výšce nižší než 5 m nebo jsou v okruhu 5 m od dronu překážky, při aktivaci manuálního režimu dbejte zvýšené opatrnosti. V následujících situacích může být chování dronu při aktivaci manuálního režimu nestabilní. Dron provozujte opatrně, abyste zajistili jeho bezpečný let.
  - Když se dron otáčí ve vysoké rychlosti.
  - Když dron rychle střemhlav klesá nebo se přetáčí.
  - Když letová rychlost překročí 8 m/s nebo rychlost větru překročí 8 m/s.

## 4.2 Stavový indikátor dronu



### Popisy stavových indikátorů dronu



Normal (Normální)		
 .....	Bliká pomalu modře	Vyhledávání dlaně / Probíhá přistání na dlaně
 × 2 .....	Dvakrát modře blikne	Obě ruce potvrzeny během ovládání gesty
 —	Svítlí nepřetržitě modře	Ovládání gesty
 .....	Pulzuje zeleně	Manuální ovládání
 .....	Bliká bíle	Odpočet pořízení fotografie
 —	Svítlí nepřetržitě bíle	Nahrávání videa
Výstražné stavy		
 .....	Bliká rychle červeně	Kriticky nízká baterie / GNSS a vizuální funkce jsou zakázány (povolen režim polohy)
 —	Svítlí nepřetržitě červeně	Sledovaný objekt ztracen / vzlet není možný (např. nízká úroveň baterie) <sup>[1]</sup>
 .....	Bliká pomalu žlutě	Automaticky spustí návrat domů (RTH), když se Chytré snímky neočekávaně ukončí.

[1] Pokud dron nemůže vzletnout a stavová kontrolka svítí červeně, prohlédněte si varování v aplikaci DJI Fly.

## 4.3 Návrat do výchozí polohy

Pozorně si přečtěte obsah této části, abyste se důkladně seznámili s chováním dronu při návratu do výchozí polohy (RTH).

Při ovládání dronu pomocí dálkového ovladače nebo mobilní aplikace je funkce RTH k dispozici. Funkce návratu do výchozí polohy (RTH) zajistí automatický přelet dronu zpět na poslední zaznamenaný výchozí bod. Funkci návratu do výchozí polohy lze spustit třemi způsoby: uživatel aktivně spustí návrat do výchozí polohy, dron má slabou baterii nebo dojde ke ztrátě signálu ovládání nebo přenosu videa (aktivuje se nouzový návrat do výchozí polohy). Pokud dron úspěšně zaznamená výchozí místo a polohovací systém po spuštění funkce návratu do výchozí polohy funguje normálně, dron automaticky polete zpět a přistane ve výchozím místě.

 **Výchozí bod:** Pokud má dron silný signál GNSS  26, při vzletu se zaznamená výchozí bod. Po zaznamenání výchozího bodu vydá aplikace DJI Fly hlasovou výzvu. Výchozí bod návratu je ve výchozím nastavení nastaven na místo vzletu. Během letu se aktualizace výchozího bodu návratu liší podle zvoleného způsobu ovládání.

- Při ovládání dronu pomocí dálkového ovladače lze Výchozí bod ručně aktualizovat na stránce \*\*\* > **Bezpečnost** v aplikaci DJI Fly. Pokud je během letu nutné aktualizovat výchozí bod (například pokud jste změnili svou polohu).

- U ovládání pomocí mobilní aplikace se výchozí bod dynamicky aktualizuje na základě polohy objektu při použití režimu Sledování (Follow) nebo jiných funkcí sledování objektu.

Během RTH se ve zobrazení kamery zobrazí trasa AR RTH (trasa návratu AR do výchozího bodu), která vám pomůže zobrazit trasu návratu a zajistit bezpečnost letu. V zobrazení kamery se také zobrazí výchozí bod AR. Když dron dosáhne oblasti nad výchozím bodem, kamera gimbalu se automaticky natočí dolů. Když se dron blíží k zemi, ve zobrazení kamery se objeví stín dronu AR, což vám umožní přesněji ovládat dron, aby přistál na preferovaném místě.

Ve výchozím nastavení se na obrazovce kamery zobrazí výchozí místo AR, trasa AR návratu do výchozí polohy a stín dronu AR. Zobrazení lze změnit v nabídce **\*\*\* > Bezpečnost > Nastavení AR**.

- ⚠ • Trasa AR návratu do výchozí polohy se používá pouze jako reference a v různých scénářích se může lišit od skutečné trasy letu. Během návratu do výchozí polohy vždy věnujte pozornost živému náhledu na obrazovce. Létejte opatrně.
- Během návratu do výchozí polohy dron automaticky upraví náklon gimbalu tak, aby kamera automaticky mířila na trasu návratu do výchozí polohy. Pokud použijete ovládací kolečko gimbalu k nastavení orientace kamery nebo stisknete přizpůsobitelná tlačítka na dálkovém ovladači, abyste kameru znovu nastavili, dron přestane automaticky upravovat náklon gimbalu, což může znemožnit zobrazení trasy AR návratu do výchozí polohy.

## Upozornění

- ⚠ • Jestliže polohovací systém nefunguje správně, dron nemusí být schopen vrátit se do výchozího místa normálním způsobem. Pokud polohovací systém funguje abnormálně, může dron během bezpečnostního návratu do výchozí polohy přejít do režimu ATTI a automaticky přistát.
- Při použití ovládání přes mobilní aplikaci provede dron pouze přistání a nemůže provést návrat domů (RTH), pokud není k dispozici signál GNSS.
- Pokud není k dispozici GNSS, nelétejte nad vodními plochami, budovami se skleněným povrchem nebo v situacích, kdy je výška nad zemí přesahuje 10 metrů. Pokud polohovací systém funguje abnormálně, dron přejde do režimu ATTI.
- Před každým letem je důležité nastavit vhodnou výšku pro návrat do výchozí polohy. Spusťte aplikaci DJI Fly a nastavte výšku pro návrat do výchozí polohy.

- Dron nemůže během bezpečného návratu do výchozí polohy detekovat překážky, pokud podmínky prostředí nejsou pro detekční systém vhodné.
- GEO zóny mohou ovlivnit návrat do výchozí polohy. Vyhněte se létání v blízkosti GEO zón.
- Dron nemusí být schopen se vrátit na výchozí místo, pokud je rychlost větru příliš velká. Létejte opatrně.
- Během návratu do výchozí polohy dávejte pozor na malé nebo jemné předměty (např. větve stromů nebo elektrické vedení) nebo průhledné předměty (např. voda nebo sklo). V případě nouzových situací opusťte návrat do výchozí polohy a ovládejte dron ručně.
- Pokud se na trase návratu do výchozí polohy vyskytuje elektrické vedení nebo vysílací věže, které dron nemůže obletět, vyberte jako **přednastavenou** možnost pokročilý návrat do výchozí polohy. Ujistěte se také, že výška návratu do výchozí polohy je vyšší než všechny překážky.
- Pokud během návratu do výchozí polohy dojde ke změně nastavení **Pokročilého návratu do výchozí polohy** v DJI Fly, dron zabrzdí a vrátí se do výchozí polohy podle nejnovějšího nastavení.
- Pokud je během návratu do výchozí polohy nastavená maximální výška nižší než aktuální výška, dron nejprve klesne do maximální výšky a poté bude pokračovat v návratu do výchozí polohy.
- Výška pro návrat do výchozí polohy nemůže být změněna během návratu do výchozí polohy.
- Je-li mezi aktuální výškou a výškou pro návrat do výchozí polohy velký rozdíl, nelze z důvodu různých rychlostí větru v různých výškách přesně vypočítat potřebné množství energie z baterie. V aplikaci DJI Fly věnujte zvýšenou pozornost výstrahám a oznámením o stavu nabití baterie.
- Když je signál dálkového ovladače během pokročilého návratu do výchozí polohy normální, lze k ovládní rychlosti letu použít páčku sklonu, ale nelze ovládat orientaci a nadmořskou výšku a s dronem nelze letět doleva ani doprava. Budete-li neustále tlačit na páčku sklonu, aby dron zrychlil, zvýší se rychlost spotřeby energie z baterie. Pokud rychlost letu překročí efektivní rychlost snímání, dron nemůže obletět překážky. Stlačí-li se páčka sklonu zcela dolů, dron zabrzdí, bude se vznášet na místě a ukončí návrat do výchozí polohy. Dron lze ovládat po uvolnění páčky sklonu.
- Pokud dron při stoupání během přednastaveného návratu do výchozí polohy dosáhne limitu výšky pro aktuální polohu dronu nebo pro výchozí polohu, dron přestane stoupat a vrátí se do výchozí polohy v aktuální výšce. Během návratu do výchozí polohy dbejte na bezpečnost letu.

- Pokud je výchozí místo ve výškové zóně, ale dron není ve výškové zóně, dron při dosažení výškové zóny klesne pod limit výšky, který může být nižší než nastavená výška návratu do výchozí polohy. Létejte opatrně.
- Je-li okolní prostředí příliš komplikované na to, aby dron mohl dokončit návrat do výchozí polohy, ukončí návrat do výchozí polohy i když detekční systém funguje správně.
- Návrat do výchozí polohy nelze aktivovat během automatického přistávání.



## Pokročilý návrat do výchozí polohy (RTH)

Při spuštění pokročilého návratu do výchozí polohy dron automaticky naplánuje nejlepší trasu návratu do výchozí polohy, která se zobrazí v aplikaci DJI Fly a přizpůsobí se okolnímu prostředí. Během RTH bude dron automaticky nastavovat rychlost letu podle faktorů prostředí, jako je rychlost větru, směr větru a překážky.

Je-li signál ovládání mezi dálkovým ovladačem a dronem dobrý, ukončete návrat do výchozí polohy poklepáním na ikonu  v aplikaci DJI Fly nebo stisknutím tlačítka pro návrat do výchozí polohy na dálkovém ovladači. Po zrušení návratu do výchozí polohy můžete dron znovu ovládat.

## Způsob spuštění

### Uživatel aktivně spustí návrat do výchozí polohy

- **Ovládání dlaní:** Když je dron ve vzdálenosti do 5 m od objektu, natáhněte dlaň – po rozpoznání vaší dlaně se dron automaticky vrátí a přistane vám na dlaní.
- **Ovládání mobilní aplikací:** Během letu klepněte na  na levé straně náhledu kamery v aplikaci DJI Fly. Ve vyskakovacím okně stiskněte a podržte ikonu RTH pro spuštění návratu do výchozí polohy.
- **Použití dálkového ovladače:** Během letu můžete spouštět funkci návrat do výchozí polohy stisknutím a podržením tlačítka RTH na dálkovém ovladači nebo klepnutím na  na levé straně zobrazení kamery v aplikaci DJI Fly a následným stisknutím a podržením ikony RTH.

Pokud je během návratu do výchozí polohy ztracen signál dálkového ovladače, dron bude pokračovat v postupu RTH bez ohledu na přednastavenou akci při ztrátě signálu.

- **Použití ovladače pohybu:** Pro zahájení návratu do výchozí polohy stiskněte a podržte tlačítko režimu na ovladači pohybu. Dron poletí zpět do posledního aktualizovaného výchozího bodu. Během návratu do výchozí polohy jedním stisknutím tlačítka zámku návrat do výchozí polohy zrušíte. Po zrušení návratu do výchozí polohy může uživatel dron znovu ovládat.

### Slabá baterie dronu

Když je úroveň nabití baterie během letu nízká a stačí pouze na dolet do výchozího bodu, v DJI Fly se zobrazí výstražná výzva. Pokud klepnete na potvrzení návratu do výchozí polohy nebo nepodniknete kroky před ukončením odpočtu, dron automaticky spustí návrat do výchozí polohy z důvodu stavu slabé baterie.

Pokud zrušíte výzvu návratu do výchozí polohy s nízkým stavem baterie a budete pokračovat v letu, dron automaticky přistane, pokud aktuální stav baterie vydrží dronu pouze na to, aby sestoupil z aktuální výšky.

Dálkové ovladače lze během přistání použít k ovládní horizontálního pohybu dronu. Lette dronem na vhodné místo pro přistání co nejdříve.

- 
-  • Když je inteligentní letová baterie příliš vybitá a nezbyvá dostatek energie na návrat do výchozí polohy, s dronem co nejdříve přistaňte. Opožděná akce způsobí postupný pokles tahu, který může eskalovat až k nekontrolovanému klesání po úplném vyčerpání. To může způsobit zničení dronu, škody na majetku třetích stran nebo zranění osob.
- Během automatického přistání **NETLAČTE** škrticí páčku směrem nahoru. V opačném případě dojde k postupnému poklesu tahu dronu a dokonce k jeho havárii po úplném vybití baterie.
- 

### Ztráta signálu dálkového ovladače

Je-li akce při ztrátě signálu nastavena na návrat do výchozí polohy a dojde ke ztrátě signálu dálkového ovladače na déle než 6 sekund, dron automaticky zahájí bezpečnostní návrat do výchozí polohy. Akci lze také nastavit na Vznášení nebo Přistání.

Pokud jsou světelné a environmentální podmínky vhodné pro pozorovací systém, dron zahájí návrat do výchozí polohy pomocí pokročilého RTH podle nastavení návratu do výchozí polohy. Dron zůstane v návratu do výchozí polohy, i když bude signál dálkového ovladače obnoven. Aplikace DJI Fly patřičně aktualizuje trasu návratu do výchozí polohy.

Pokud jsou světelné a okolní podmínky nevhodné pro pozorovací systém, dron zabrzdí a bude se vznášet, poté přejde do režimu původní dráhy pro návrat do výchozí polohy.

- Pokud je vzdálenost návratu do výchozí polohy (horizontální vzdálenost mezi dronem a výchozím místem) větší než 50 m, dron upraví svou orientaci a před začátkem přednastaveného návratu do výchozí polohy poletí 50 m zpět po původní trase letu.
- Pokud je vzdálenost návratu do výchozí polohy větší než 5 m, ale menší než 50 m, upraví svou orientaci a poletí na výchozí místo přímočaře horizontálně v aktuální nadmořské výšce.
- Je-li vzdálenost návratu do výchozí polohy menší než 5 m, dron přistane okamžitě.

## Postup návratu do výchozí polohy

Po zapnutí funkce návratu do výchozí polohy dron zabrzdí a vznáší se na místě.

- **Pokud jsou prostředí nebo světelné podmínky pro systém vidění vhodné:**  
Dron upraví svou orientaci vůči výchozímu bodu, naplánuje nejlepší trasu podle nastavení RTH a poté se vrátí do výchozího bodu.
- **Pokud jsou prostředí nebo světelné podmínky pro systém vidění nevhodné:**
  - Pokud je vzdálenost návratu do výchozí polohy delší než 50 m, dron se vrátí do výchozí polohy podle **Přednastavení**.
  - Pokud je vzdálenost návratu do výchozí polohy větší než 5 m, ale menší než 50 m, poletí dron na výchozí bod přímočaře v aktuální nadmořské výšce.
  - Je-li vzdálenost návratu do výchozí polohy menší než 5 m, dron přistane okamžitě.\*
- \* Při použití ovládání přes mobilní aplikaci dron přistane okamžitě, pokud je vzdálenost návratu do výchozí polohy menší než 2 m.

## Nastavení návratu do výchozí polohy



- Při použití ovládání přes mobilní aplikaci nejsou podporována nastavení trasy návratu do výchozí polohy a dron se vždy vrací po optimální trase.

Pokud je osvětlení dostatečné a prostředí je vhodné pro sledovací systémy, dron bez ohledu na nastavení výšky návratu do výchozí polohy automaticky naplánuje optimální trasu návratu do výchozí polohy a upraví výšku podle faktorů prostředí, jako jsou překážky a přenosové signály.

Pokud sledovací systém nefunguje správně:

- Pokud byl objekt již sledován: Výchozí bod bude dynamicky aktualizován na polohu objektu a výška návratu do výchozí polohy bude nastavena na nižší přímo nad objektem.
- Pokud nebyl objekt sledován: Dron vystoupá do přednastavené bezpečné výšky a vrátí se do výchozího bodu, čímž se vyhne většině běžných překážek.

Pokročilý návrat do výchozí polohy umožňuje upravit nastavení. Přejděte do zobrazení kamery v aplikaci DJI Fly nebo v brýlích (pokud je používáte), klepněte na \*\*\* > **Bezpečnost** a přejděte na **Návrat do výchozí polohy (RTH)**.

- **Optimální:**



- Pokud je osvětlení dostatečné a prostředí je vhodné pro sledovací systém, dron bez ohledu na nastavení výšky návratu do výchozí polohy automaticky naplánuje optimální trasu návratu do výchozí polohy a upraví výšku podle faktorů prostředí, jako jsou překážky a přenosové signály. Optimální dráha návratu do výchozí polohy znamená, že dron urazí co nejkratší možnou vzdálenost, aby se snížilo spotřebované množství energie z baterie a prodloužila se doba letu.
- Pokud je osvětlení nedostatečné nebo prostředí není vhodné pro pozorovací systém, dron provede přednastavený návrat do výchozí polohy na základě nastavení výšky návratu do výchozí polohy.
- **Přednastavený:**



Vzdálenost/výšky návratu do výchozí polohy		Vhodné osvětlení a podmínky prostředí	Nevhodné osvětlení a podmínky prostředí
Vzdálenost návratu do výchozí polohy > 50 m	Aktuální nadmořská výška < nadmořská výška návratu do výchozí polohy	Dron naplánuje trasu návratu do výchozí polohy, bude se vyhýbat překážkám a poletí do otevřené oblasti, vystoupá do nadmořské výšky návratu do výchozí polohy a vrátí se domů nejlepší trasou.	Dron vystoupá do nadmořské výšky návratu do výchozí polohy a poletí přímočaře do výchozího místa v nadmořské výšce návratu do výchozí polohy. <sup>[1]</sup>
	Aktuální nadmořská výška ≥ nadmořská výška návratu do výchozí polohy	Dron se vrátí domů nejlepší trasou ve stávající nadmořské výšce.	Dron poletí přímočaře do výchozího místa v aktuální nadmořské výšce. <sup>[1]</sup>
Vzdálenost návratu do výchozí polohy je v rozmezí 5–50 m			Dron poletí přímočaře do výchozího místa v aktuální nadmořské výšce. <sup>[2]</sup>

[1] Pokud LiDAR směřující dopředu detekuje překážku před dronem, dron začne stoupat, aby se překážce vyhnul. Jakmile je cesta před dronem volná, přestane stoupat a pokračuje v návratu do výchozí polohy. Pokud výška překážky překročí výškový limit, dron zabrzdí a začne se vznášet, a uživatel musí převzít ovládání.

[2] Dron zabrzdí a začne se vznášet, a uživatel musí převzít řízení.

Když se dron blíží k výchozímu místu a aktuální nadmořská výška je vyšší než nadmořská výška návratu do výchozí polohy, dron se inteligentně rozhodne, zda při letu vpřed klesne podle okolního prostředí, osvětlení, nastavené nadmořské výšky návratu do výchozí polohy a aktuální nadmořské výšky. Když dron doletí do oblasti nad výchozím místem, aktuální nadmořská výška dronu nebude nižší než nastavená nadmořská výška návratu do výchozí polohy.

Plány návratu do výchozí polohy pro různá prostředí, způsoby spuštění návratu do výchozí polohy a nastavení návratu do výchozí polohy jsou následující:

Způsob spuštění RTH	Vhodné osvětlení a podmínky prostředí (Dron se může vyhýbat překážkám a GEO zónám)	Nevhodné osvětlení a podmínky prostředí
Uživatel aktivně spustí návrat do výchozí polohy	Dron provede návrat do výchozí polohy na základě nastavení návratu do výchozí polohy: <ul style="list-style-type: none"> <li>• Optimální</li> <li>• Přednastavený</li> </ul>	Přednastavený (Dron může stoupat, aby se vyhnul překážkám a GEO zónám)
Slabá baterie dronu		Původní trasa návratu do výchozí polohy Po obnovení signálu se provede přednastavený návrat do výchozí polohy (Dron se může vyhnout GEO zónám a v případě překážky zastaví a bude se vznášet).
Ztráta signálu dálkového ovladače		

## Ochrana při přistávání

Když dron při návratu do výchozí polohy začne přistávat, aktivuje se ochrana při přistávání.

Specifický výkon dronu je následující:

- Je-li zem vyhodnocena jako vhodná pro přistání, DJI Neo 2 rovnou přistane.
- Pokud je zem vyhodnocena jako nevhodná pro přistání, DJI Neo 2 se bude vznášet na místě a čekat na potvrzení pilota. Můžete provést přistání do dlaně nebo s DJI Neo 2 přistát manuálně.
- Pokud DJI Neo 2 nedokáže vyhodnotit vhodnost povrch pro přistání, DJI Fly nebo brýle zobrazí přistávací výzvu, jakmile se DJI Neo 2 nachází ve výšce 0,3 m nad povrchem země. Potvrďte přistávací výzvu a DJI Neo 2 přistane. Můžete také provést přistání do dlaně nebo s DJI Neo 2 přistát manuálně.



- Ochrana při přistávání pouze napomáhá určit prostředí pro přistání. Při přistávání věnujte zvýšenou pozornost okolnímu prostředí, jen tak zajistíte bezpečné přistání.
- V některých situacích nemusí být ochrana při přistávání dostupná a DJI Neo 2 může přistát přímo na nevhodném povrchu. Může jít například o tyto situace:
  - Let nad jednobarevným či odrazivým povrchem nebo špatně osvětleným povrchem, let nad rozsáhlou oblastí bez zřejmé textury nebo povrchem

s dynamickou texturou, jako jsou hladké keramické dlaždice, podlaha nedostatečně osvětlené garáže či tráva silným větrem.

- Let nad překážkami bez zřejmé textury, jako jsou velké skály, nebo odrazivé či jednobarevné povrchy, jako jsou vyvýšené dlaždice.
- Let nad malými či jemnými překážkami, jako jsou elektrická vedení nebo větve stromů.
- Let nad povrchy, které připomínají plochou zemi, jako jsou zastřižená či plochá křoví, ploché koruny stromů a půlkulové povrchy.
- V následujících situacích může být ochrana při přistávání spuštěna omylem a DJI Neo 2 nebude schopen přistát. Můžete provést přistání do dlaně nebo s DJI Neo 2 přistát manuálně.
  - Let nad povrchy, které mohou si pozorovací systém může splést s vodou, jako jsou například mokré povrchy nebo oblasti s kalužemi.
  - Let nad plochými povrchy, v jejichž blízkosti jsou povrchy s čistou texturou (šikmé povrchy nebo schody).

## 4.4 Detekční systém

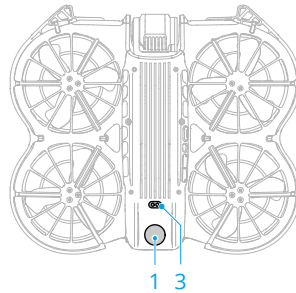
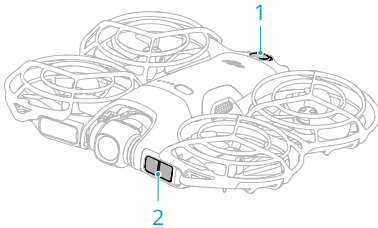

1. Všesměrový monoskopický pozorovací systém
2. LiDAR směřující dopředu\*
3. Systém detekce infračerveného záření dolů

\* LiDAR směřující dopředu splňuje bezpečnostní požadavky pro lidské oko pro laserové produkty třídy 1.

LiDAR směřující dopředu dokáže detekovat překážky před sebou. Všesměrový pozorovací systém pracuje nejlépe při adekvátním osvětlení a v případě jasně zřetelných nebo texturovaných překážek. Je-li dron v normálním režimu nebo v režimu Kino a Vyhýbání se překážkám je v aplikaci DJI Fly nastaveno na **Bypass (Obletět)** nebo **Break (Zabrzdit)**,

všesměrový pozorovací systém se aktivuje automaticky. Funkce polohování se používá, pokud jsou signály GNSS nedostupné nebo slabé.

- ☀️ • Když je polohování pomocí pozorování a vyhýbání se překážkám zakázáno, dron se spoléhá pouze na GNSS, aby se vznášel, všesměrné vyhýbání se překážkám není k dispozici a dron se automaticky nezpomalí během klesání blízko k zemi. Když je polohování pomocí pozorování a vyhýbání se překážkám zakázáno, je třeba dbát zvláštní opatrnosti.
- Zakázání polohování pomocí pozorování a vyhýbání se překážkám platí pouze při manuálním letu a neplatí při použití návratu to výchozí polohy, automatického přistání nebo použití inteligentních letových režimů.
- Polohování pomocí pozorování a vyhýbání se překážkám může být dočasně zakázáno v mlze nebo při detekci překážky během přistání. V běžných letových situacích mějte polohování pomocí pozorování a vyhýbání se překážkám zapnuté. Funkce polohování pomocí pozorování a vyhýbání se překážkám jsou ve výchozím nastavení po restartování dronu zapnuté.

---

## Upozornění

- ⚠️ • Věnujte pozornost prostředí letu. Systém detekce infračerveného záření funguje jen za určitých situací a nelze jimi nahradit lidské ovládnání a úsudek. Během letu vždy věnujte pozornost okolnímu prostředí a varováním, které zobrazuje aplikace DJI Fly. Budte zodpovědní a nikdy neztratíte kontrolu na dronem.
- Pokud není k dispozici GNSS, pomáhá s určením polohy dronu spodní pozorovací systém, který nejlépe funguje, když je dron ve výšce 0,5 až 10 m. Pokud výška letu dronu překračuje 30 m, může dojít k ovlivnění pozorovacích systémů, a je proto třeba zvláštní opatrnosti.
- Spodní pozorovací systém nemusí fungovat správně, pokud dron letí v blízkosti vody. Proto dron nemusí být při přistání schopný aktivně se vyhnout vodě pod ním. Doporučujeme neustále udržovat kontrolu nad letem, racionálně vyhodnocovat situaci na základě okolního prostředí a přílišně se nespoléhat na spodní pozorovací systém.
- Pozorovací systém nedokáže přesně identifikovat velké konstrukce s rámy a kabely, jako jsou věžové jeřáby, vysokonapěťové přenosové věže, vysokonapěťová přenosová vedení, lanové a visuté mosty.
- Pozorovací systémy nedokážou řádně fungovat v blízkosti povrchů, u kterých se jasně nemění vzor, nebo v případech příliš slabého či příliš silného světla. Pozorovací systémy nemohou řádně fungovat následujících situacích:

- Létání v blízkosti jednobarevných povrchů (např. čistě černý, bílý, červený či zelený).
- Létání v blízkosti vysoce reflexních povrchů.
- Létání v blízkosti vody nebo průhledných povrchů.
- Létání v blízkosti pohyblivých povrchů nebo objektů.
- Létání nad oblastí s častými nebo výraznými změnami osvětlení.
- Létání v blízkosti extrémně tmavých (< 1 lux) nebo světlých (> 100 000 lux) povrchů.
- Létání v blízkosti povrchů, které silně odráží nebo absorbují infračervené vlny (např. zrcadla, sklo, dopravní značení a asfaltové chodníky).
- Létání v blízkosti povrchů bez jasných vzorů nebo textury.
- Létání v blízkosti povrchů s opakujícími se identickými vzory nebo texturami (např. dlaždice s totožným designem).
- Létání v blízkosti překážek s malými plochami (např. ploty, větve stromů a elektrické vedení).
- Létání v blízkosti malých sloupkovitých objektů (např. elektrické sloupy, sloupy pouličního osvětlení).
- Létání v blízkosti pohybujících se objektů (např. chodící lidé nebo vozidla).
- Sensory neustále udržujte čisté. Sensory NEPOŠKRÁBEJTE ani je NEBLOKUJTE. Dron NEPOUŽÍVEJTE v prašném nebo vlhkém prostředí.
- Kamery pozorovacího systému může být nutné po delším skladování kalibrovat. V aplikaci DJI Fly se zobrazí výzva a kalibrace se provede automaticky.
- NELÉTEJTE v případě deště, smogu či v případě, kdy je viditelnost kratší než 100 m.
- NEBLOKUJTE detekční systém žádnými překážkami.
- NESTARTUJTE rychle směrem k překážce, abyste předešli riziku, že systém detekce nestihne včas zareagovat, což by mohlo vést ke kolizi.
- Před letem vždy zkontrolujte následující:
  - Ujistěte se, že na skle detekčního systému nejsou nálepky ani jiné překážky.
  - Pokud jsou na skle detekčního systému nečistoty, prach nebo voda, použijte jemný hadřík. NEPOUŽÍVEJTE čisticí prostředky obsahující alkohol.
  - Pokud je sklo detekčního systému poškozené, kontaktujte podporu společnosti DJI.
- Systém LiDAR směřující dopředu nedokáže detekovat překážky s odrazivostí menší než 10 % nebo reflexní objekty, jako je sklo.

## 4.5 Advanced Pilot Assistance Systems (pokročilé asistenční pilotní systémy)

Funkce Advanced Pilot Assistance Systems (pokročilé asistenční pilotní systémy, APAS) je dostupná v normálním režimu a režimu Kino. Pokud je funkce APAS aktivována, dron bude nadále reagovat na vaše příkazy a naplánuje si trasu jak dle příkazů z ovládacích páček, tak dle letového prostředí. Díky funkci APAS se lze snáze vyhýbat překážkám, získávat plynulejší záznam a lépe létat.

Když je funkce APAS aktivována, dron lze zastavit stisknutím tlačítka přerušení letu na dálkovém ovladači. Dron brzdí a vznáší se po dobu tří sekund a čeká na další příkazy pilota.

Chcete-li povolit APAS, otevřete DJI Fly, přejděte na **\*\*\* > Bezpečnost > Ruční vyhýbání se překážkám** a zvolte **Oblétání**. Nastavte **Volba Bypass (Oblétět)** na **Normální** nebo **Nifty**. V režimu **Nifty** může dron letět rychleji, plynuleji a blíže k překážkám, čímž získá lepší záběry a zároveň překážky obletí. Riziko nárazu do překážek se však zvyšuje. Létejte opatrně.

Režim **Nifty** nemůže normálně fungovat v následujících situacích:

- Když se při letu v blízkosti překážek rychle mění orientace dronu.
- Při průletu vysokou rychlostí mezi úzkými překážkami, jako jsou stříšky nebo keře.
- Při letu v blízkosti překážek, které jsou příliš malé na to, aby je bylo možné detekovat.

## Upozornění

- ⚠️ Při použití funkce APAS se ujistěte, že je pozorovací systém dostupný. Ujistěte se, že podél požadované letové trasy nejsou lidé, zvířata, objekty s malým plošným obsahem (např. větve stromů) ani průhledné objekty (např. sklo nebo voda).
- Při použití funkce APAS se ujistěte, že spodní pozorovací systém je dostupný nebo je GNSS signál silný. APAS nemusí správně fungovat, když dron letí nad vodou.
- Buďte mimořádně opatrní při létání v extrémně tmavých (<5 lux) nebo jasných (>100 000 lux) prostředích.
- Bedlivě sledujte aplikaci DJI Fly a ujistěte se, že režim APAS funguje normálně.
- Funkce APAS nemusí fungovat správně, pokud dron letí poblíž letových limitů nebo v GEO zóně.
- Při nedostatečném osvětlení a částečné nedostupnosti systému vidění změňte dron režim z oblétání překážek na zabrzdění a vznášení se. Je třeba vycentrovat řídicí páku a poté pokračovat v ovládání dronu.

## Ochrana při přistávání

Pokud je funkce Vyhýbání se překážkám nastavena na **Oblétání** nebo **Zabrzdnění**, Ochrana při přistávání se aktivuje, když při přistání dronu stisknete škrticí páčku. Když dron začne přistávat, je aktivována ochrana při přistávání.

- Je-li zem vyhodnocená jako vhodná pro přistání, dron rovnou přistane.
- Je-li zem vyhodnocena jako nevhodná pro přistání, dron se bude vznášet, jakmile klesne na určitou výšku nad zemí. Stlačte škrticí páčku dolů alespoň na pět sekund a dron přistane bez vyhýbání se překážkám.

## 4.6 Vrtule a chrániče vrtulí

DJI Neo 2 se dodává s odnímatelnými chrániči vrtulí, které snižují poškození vrtulí v případě kolize. Před odstraněním nebo instalací vrtulí je nutné chrániče vrtulí na horní straně DJI Neo 2 odstranit.

## Demontáž a instalace



Klikněte na níže uvedený odkaz nebo naskenujte QR kód a podívejte se na výuková videa.



<https://www.dji.com/neo-2/video>

### Chránič vrtule

Ujistěte se, že je DJI Neo 2 vypnutý. Odstraňte chrániče vrtulí podle kroků níže.

1. Umístěte dron vzhůru nohama.

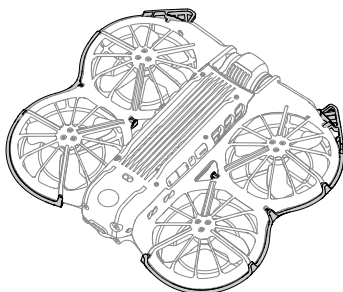

2. Stiskněte střed ochranného krytu, abyste uvolnili sponu a otevřeli ji.

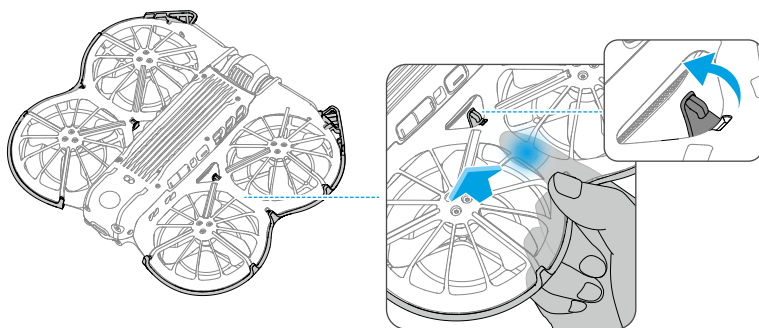

3. Zvedněte přední výstupek krytu, abyste uvolnili sponu.

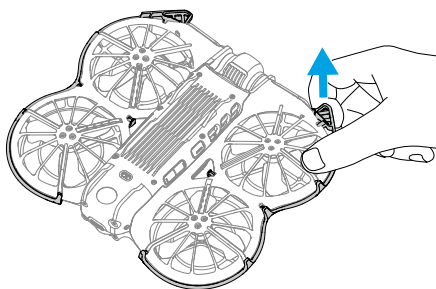

4. Provedte podél okraje, abyste uvolnili zbývající spony.

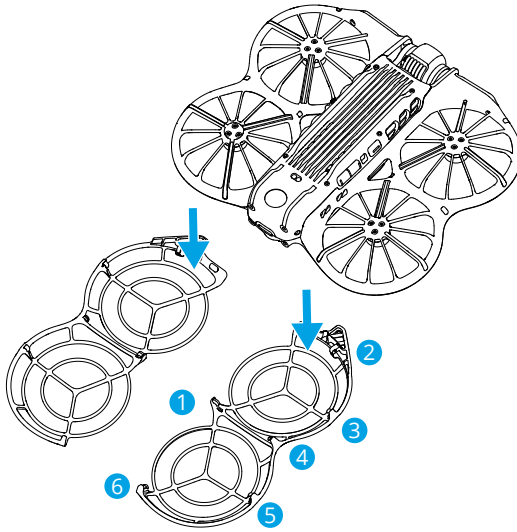

Nainstalujte chrániče vrtulí podle kroků níže.

1. Zkontrolujte chránič vrtulí a ujistěte se, že přední výstupek je zarovnan s přední částí dronu.

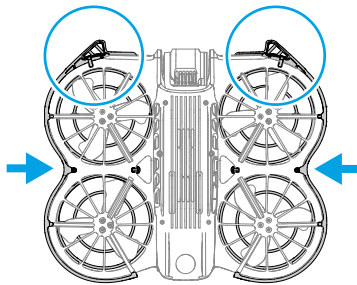

2. Zajistěte všechny zbývající spony na těle dronu, aby byla instalace pevná.

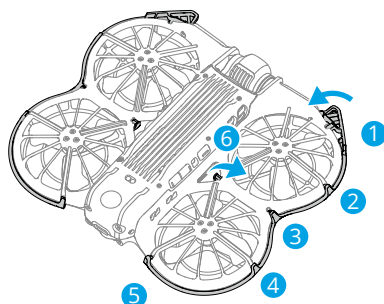

- 💡 Ujistěte se, že ochrana vrtule je správně nainstalována a spony jsou pevně zapnuté. V opačném případě může být přední LiDAR překážkou blokován, což povede k abnormálnímu fungování systému vyhýbání se překážkám.
- 

### Vrtule

Vrtule instalujte a odstraňujte pomocí šroubováku přiloženého v balení DJI Neo 2. Před odstraněním nebo instalací vrtulí je nutné odstranit chrániče vrtulí na horní straně dronu.

1. K odstranění vrtulí od motorů použijte šroubovák.

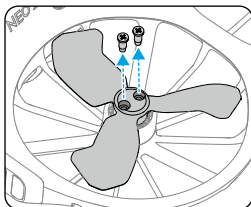

2. Nainstalujte označené vrtule na označené motory a neoznačené vrtule na neoznačené motory. Použijte šrouby dodané v balení vrtulí k jejich upevnění. Šrouby řádně dotáhněte.

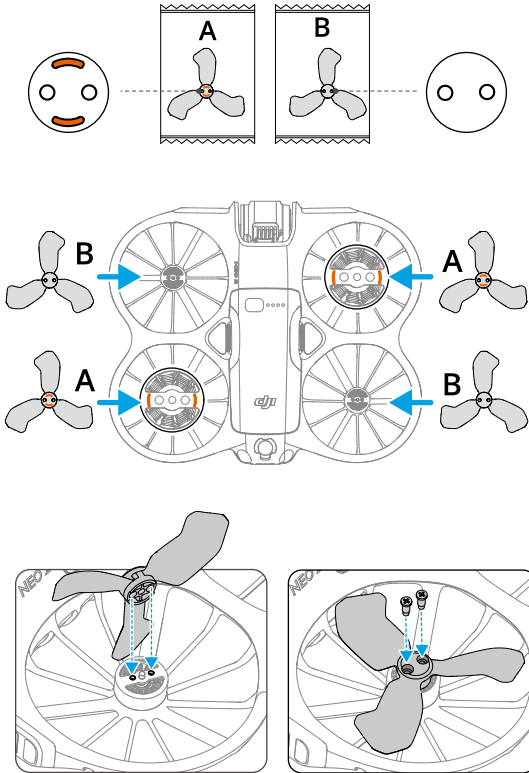

3. Po instalaci vrtulí znovu nasadte chrániče vrtulí.

## Upozornění

- ⚠ • NEINSTALUJTE ani NEODSTRAŇUJTE chrániče vrtulí silou, abyste je nepoškodili.
- NETLAČTE na vzpěry ochrany vrtulí umístěné pod dronem, abyste předešli poškození.
- K montáži vrtulí použijte pouze šroubovák z balení dronu. Použití jiných šroubováků může poškodit šrouby.
- Při utahování je bezpodmínečně třeba šrouby udržovat ve svislé poloze. Šrouby by neměly být nakloněny vůči montážní ploše. Po dokončení instalace zkontrolujte, zda jsou šrouby zarovnané, a otočte vrtulemi, abyste zkontrolovali případný abnormální odpor.

- Po každých 30 hodinách letového času (zhruba 60 letech) zkontrolujte, zda jsou šrouby vrtulí dotažené.
  - Šroubovák slouží pouze k montáži vrtulí. **NEPOUŽÍVEJTE** šroubovák k rozebrání dronu.
  - Pokud je některá vrtule rozbitá, sejměte vrtule a šrouby na příslušném motoru a vyhoďte je.
  - Listy vrtulí jsou ostré. Zacházejte s ním opatrně, aby nedošlo ke zranění osob nebo deformaci vrtule.
  - Před každým letem se ujistěte, že jsou vrtule a motory bezpečně nainstalované.
  - Používejte pouze oficiální vrtule společnosti DJI. **NEKOMBINUJTE** typy vrtulí.
  - Vrtule jsou spotřební součásti. V případě potřeby zakupte další vrtule.
  - Před každým letem se ujistěte, že jsou všechny vrtule v dobrém stavu. **NEPOUŽÍVEJTE** opotřebované, otlučené nebo prasklé vrtule. Pokud jsou na vrtulích patrné nečistoty a cizí tělesa, očistěte je měkkým, suchým hadříkem.
  - Nepřibližujte se k rotujícím vrtulím ani motorům, aby nedošlo ke zranění.
  - Aby nedošlo k poškození vrtulí, umístěte dron během přepravy nebo skladování správným způsobem. Vrtule **NESTLAČUJTE** ani neohýbejte. Pokud jsou vrtule poškozené, může to mít vliv na letový výkon.
  - Ujistěte se, že motory jsou bezpečně upevněny a že se hladce otáčí. Pokud se motor během letu přetíží nebo zastaví, okamžitě přistaňte.
  - **NEPOKOUŠEJTE** se upravovat konstrukci motorů.
  - Motory mohou být po letu horké, a proto se jich **NEDOTÝKEJTE** a **ZAMEZTE** jejich kontaktu s rukama či jinými částmi těla.
  - **NEBLOKUJTE** žádný z ventilačních otvorů na motoru ani na trupu dronu.
  - Ujistěte se, že ESC zní při zapnutí normálně.
- 

## 4.7 Inteligentní letová baterie

### Upozornění

- ⚠ • Před použitím baterie si přečtěte a důsledně dodržujte pokyny uvedené v této příručce, v *bezpečnostních pokynech* a na nálepkách baterie. Přebíráte veškerou odpovědnost za všechny činnosti a veškeré používání.
-

1. Inteligentní letovou baterii NENABÍJEJTE ihned po letu, jelikož může být příliš horká. Před opětovným nabíjením vyčkejte, dokud baterie nevychladne na povolenou nabíjecí teplotu.
2. Aby nedošlo k poškození, baterie se nabíjí pouze při teplotě baterie 5–40 °C (41–104 °F). Ideální teplota pro nabíjení je od 22 do 28 °C (71,6–82,4 °F). Nabíjení při ideální teplotě může prodloužit životnost baterie. Pokud teplota článků baterie stoupne během nabíjení nad 55 °C (131 °F), nabíjení se automaticky zastaví.
3. Oznámení o nízké teplotě:
  - Baterie nelze používat v prostředí s extrémně nízkou teplotou, která je nižší než -10° C (14° F).
  - Kapacita baterie se značně snižuje při letu v prostředí s nízkými teplotami od -10–5 °C (14–41 °F). Před vzletem musí být baterie zcela nabitá. Po vzletu dron nechte vznášet se krátkou dobu na místě, aby se baterie zahřála.
  - Při letu v nízkoteplotním prostředí se doporučuje před vzletem zahřát baterii na nejméně 10° C (50° F). Ideální provozní teplota baterie je nad 20° C (68° F).
  - Snižovaná kapacita baterie v prostředí s nízkou teplotou snižuje schopnost dronu odolávat rychlosti větru. Létejte opatrně.
  - Při letu ve vysoké nadmořské výšce s nízkou teplotou dbejte zvýšené opatrnosti.
4. Plně nabitá baterie se automaticky vybíjí, pokud zůstane delší dobu nepoužívaná. Mějte na paměti, že je normální, že během procesu vybíjení baterie vyzařuje mírné teplo.
5. Pro zachování dobrého stavu baterie úplně nabijte baterii alespoň jedenkrát za tři měsíce. Pokud baterii delší dobu nepoužíváte, může to ovlivnit její výkon nebo dokonce způsobit trvalé poškození baterie. Pokud baterie nebyla nabíjena nebo vybíjena po dobu tří měsíců nebo déle, přestává se na ni vztahovat záruka.
6. Z bezpečnostních důvodů udržujte baterie při přepravě na nízké úrovni energie. Před přepravou se doporučuje baterie vybit na 30 % nebo méně.

## Instalace a vyjmutí baterie

### Instalace

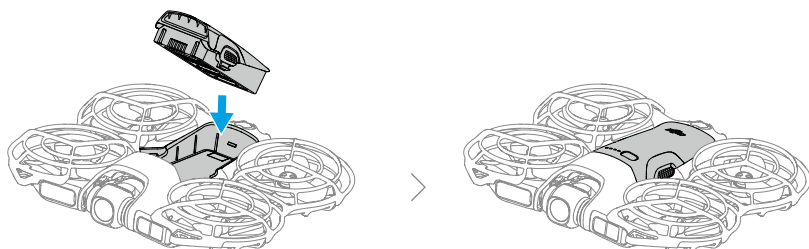

### Vyjmutí

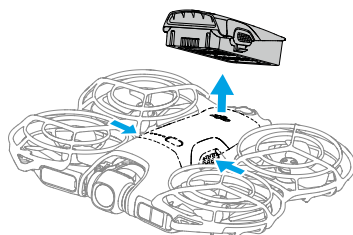

- 
-  • NEVKLÁDEJTE ani nevyjímejte baterii, když je dron zapnutý.
- Ujistěte se, že je baterie vložena tak, že uslyšíte cvaknutí. NESPOUŠTĚJTE dron, pokud není baterie bezpečně upevněna, protože by to mohlo způsobit špatný kontakt mezi baterií a dronem, což by mohlo vést k nebezpečím.
- 

## Použití baterie

### Kontrola úrovně nabití baterie

Pro kontrolu aktuální úrovně nabití baterie jedenkrát stiskněte tlačítko napájení.

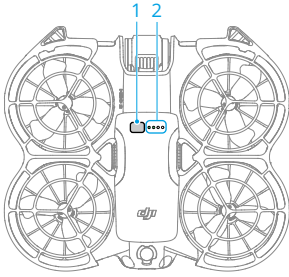

1. Tlačítko napájení
2. LED ukazatel úrovně nabití baterie

LED diody ukazatele úrovně nabití baterie zobrazují úroveň nabití baterie během nabíjení a vybíjení. Stavy LED ukazatele jsou následující:

- LED ukazatel svítí
- LED ukazatel bliká
- LED ukazatel nesvítí

Způsob blikání	Úroveň nabití baterie
<input checked="" type="radio"/> <input checked="" type="radio"/> <input checked="" type="radio"/> <input checked="" type="radio"/>	88–100 %
<input checked="" type="radio"/> <input checked="" type="radio"/> <input checked="" type="radio"/> <input checked="" type="radio"/>	76–87 %
<input checked="" type="radio"/> <input checked="" type="radio"/> <input checked="" type="radio"/> <input type="radio"/>	63–75 %
<input checked="" type="radio"/> <input checked="" type="radio"/> <input checked="" type="radio"/> <input type="radio"/>	51–62 %
<input checked="" type="radio"/> <input checked="" type="radio"/> <input type="radio"/> <input type="radio"/>	38–50 %
<input checked="" type="radio"/> <input checked="" type="radio"/> <input type="radio"/> <input type="radio"/>	26–37 %
<input checked="" type="radio"/> <input type="radio"/> <input type="radio"/> <input type="radio"/>	13–25 %
<input checked="" type="radio"/> <input type="radio"/> <input type="radio"/> <input type="radio"/>	0–12 %

### Zapnutí nebo vypnutí

Pro zapnutí a vypnutí dronu stiskněte tlačítko napájení a poté ho stiskněte znovu a podržte stisknuté. Když je dron zapnutý, LED ukazatel úrovně nabití baterie zobrazuje úroveň nabití baterie. Když je dron vypnutý, LED ukazatel úrovně nabití baterie zhasne.

### Nabíjení baterie

Před každým použitím baterii zcela nabijte. Doporučujeme používat nabíjecí zařízení dodaná společností DJI nebo jiné nabíječky, které podporují protokol rychlého nabíjení USB PD.

## Použití nabíječky

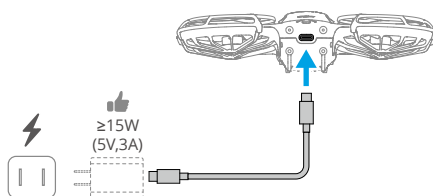

- ⚠ • Baterii nelze nabíjet, pokud je dron zapnutý.

Níže uvedená tabulka popisuje úroveň nabití baterie během nabíjení.

Způsob blikání	Úroveň nabití baterie
	0–50 %
	51–75 %
	76–99 %
	100 %

- 💡 • Frekvence blikání LED indikátorů úrovně nabití baterie se liší v závislosti na použité USB nabíječce. Pokud je nabíjení rychlé, LED indikátory úrovně nabití baterie budou blikat rychle.
- V případě, že je baterie poškozená, blikají čtyři LED indikátory současně.

## Použití nabíjecího rozbočovače



Doporučujeme kliknout na níže uvedený odkaz nebo naskenovat QR kód a podívat se na výukové video.



<https://www.dji.com/neo-2/video>

- ⚠ • Teplota prostředí ovlivňuje rychlost nabíjení. Nabíjení je rychlejší v dobře větraném prostředí při teplotě 25 °C.
- Nabíjecí rozbočovač je kompatibilní pouze se specifickým modelem inteligentní letové baterie. Nabíjecí rozbočovač **NEPOUŽÍVEJTE** s jinými modely baterií.
- Při používání umístěte nabíjecí rozbočovač na plochý a stabilní povrch. Ujistěte se, že je zařízení řádně izolováno, abyste zabránili nebezpečí požáru.
- **NEDOTÝKEJTE** se kovových svorek na portech baterie.
- Pokud jsou na kovových svorkách patrné nánosy, očistěte je čistým suchým hadříkem.

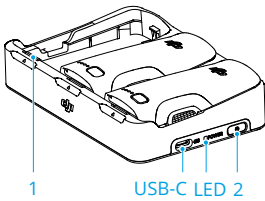

1. Port baterie
2. Funkční tlačítko

## Způsob nabíjení

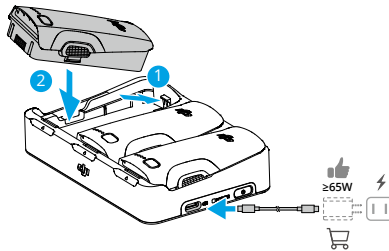

Vložte baterie do portů nabíjecího rozbočovače tak, aby zacvakly. Připojte nabíjecí rozbočovač k zásuvce pomocí USB nabíječky.

Způsob nabíjení se může lišit v závislosti na výkonu nabíječky. Podrobnosti naleznete v tabulce níže.

Po nabití lze baterii ponechat uloženou v nabíjecím rozbočovači.

Výkon nabíječky ≤ 30 W

Nabíjí postupně od nejvíce nabitě baterie po nejvíce vybitou baterii.

30 W < Výkon nabíječky ≤  
45 W

Nabíjí dvě baterie současně: Nejprve nabíjí nejvíce vybitou baterii na stejnou úroveň jako nejvíce nabitá baterie a poté nabíjí dvě baterie současně.

Výkon nabíječky > 45 W

Nabíjí tři baterie současně: Nejprve nabíjí dvě více vybité baterie na stejnou úroveň jako nejvíce nabitá baterie a poté nabíjí všechny baterie současně.

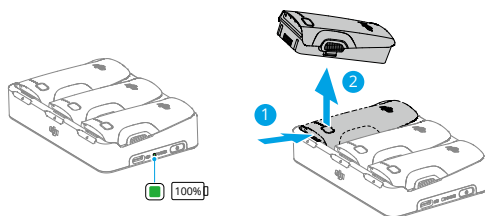

Vyjměte příslušnou baterii z nabíjecího rozbočovače podle obrázku.

### Použití nabíjecího rozbočovače jako powerbanky

1. Do nabíjecího rozbočovače vložte jednu nebo více baterií. Prostřednictvím portu USB-C připojte externí zařízení, jako je mobilní telefon nebo dálkový ovladač.
2. Stiskněte funkční tlačítko a stavová kontrolka LED nabíjecího rozbočovače bude svítit zeleně. Baterie s nejnižší úrovní nabití se bude vybíjet jako první a poté se postupně vybijí zbývající baterie. Chcete-li přestat nabíjet externí zařízení, odpojte je od nabíjecího rozbočovače.

- ⚠
- Pokud je zbývající úroveň nabití baterie nižší než 5 %, baterie nemůže nabíjet externí zařízení.
  - Pro přepnutí na nabíjení inteligentních letových baterií znovu připojte kabel USB-C.







### Popisy stavových kontrolky LED

Způsob blikání	Popis
Svítl nepřetržitě žlutě	Nabíjecí rozbočovač je nečinný
Pulzuje zeleně	Nabíjení baterie
Svítl zeleně	Všechny baterie jsou plně nabité nebo napájejí externí zařízení
Bliká žlutě	Teplota baterií je příliš nízká nebo příliš vysoká (není nutná žádná další akce)

Způsob blikání	Popis
Svítlí nepřetržitě červeně	Chyba nabíjení nebo baterie (vyjměte a znovu vložte baterie nebo odpojte a zapojte nabíječku)

## Mechanismy pro ochranu baterie

LED ukazatel úrovně nabití baterie může zobrazit oznámení ochrany baterie vyvolané neobvyklými podmínkami při nabíjení.

LED ukazatele	Způsob blikání	Stav
	Ukazatel LED 2 bliká dvakrát za sekundu	Detekován nadproud
	Ukazatel LED 2 bliká třikrát za sekundu	Detekován zkrat
	Ukazatel LED 3 bliká dvakrát za sekundu	Detekováno přebití
	Ukazatel LED 3 bliká třikrát za sekundu	Detekováno přepětí na nabíječce
	Ukazatel LED 4 bliká dvakrát za sekundu	Teplota při nabíjení je příliš nízká
	Ukazatel LED 4 bliká třikrát za sekundu	Teplota při nabíjení je příliš vysoká

Dojde-li k aktivaci jakéhokoli mechanismu pro ochranu baterie, je pro pokračování v nabíjení nezbytné nabíječku odpojit a znovu zapojit. Pokud je teplota nabíjení abnormální, počkejte, až se vrátí k normálu. Baterie se automaticky bude dále nabíjet, aniž by bylo nutné nabíječku odpojovat a znovu zapojovat.

## 4.8 Gimbal a kamera

### Upozornění ke gimbalu

-  • Než s dronem vzlétnete, ujistěte se, že se na gimbalu nenachází žádné nálepky nebo předměty. Když je dron zapnutý, NIKDY do gimbalu neklepejte. Pro ochranu gimbalu provádějte vzlet z otevřeného a rovného plochy.
- Před zapnutím dronu odeberte chrániči gimbalu. Pokud dron nepoužíváte, upevněte chrániči gimbalu na své místo.
- Přesné součásti v gimbalu se mohou v případě kolize či nárazu poškodit, což může způsobit nesprávnou funkci gimbalu.

- Zamezte vniknutí prachu či písku do gimbalu, především do jeho motorů.
- Motor gimbalu může přejít do režimu ochrany, pokud je gimbal zablokovan jinými předměty, když je dron umístěn na nerovném terénu nebo na trávě, nebo pokud na gimbal působí nadměrná vnější síla, například při nárazu. Vyčkejte, než se gimbal vrátí do normální polohy nebo se restartujte zařízení.
- Po zapnutí dronu na gimbal **NEPŮSOBTE** vnější silou.
- Gimbal ničím **NEZATĚŽUJTE** (kromě oficiálních doplňků), neboť to může způsobit jeho nesprávnou funkci, nebo dokonce vést k permanentnímu poškození motorů.
- Při létání v husté mlze nebo v mracích může gimbal zvlhnout, což může vést k jeho dočasnému selhání. Gimbal bude opět správně fungovat, až uschne.
- Za silného větru může gimbal během nahrávání vibrovat.
- Pokud dron po zapnutí delší dobu nepoložíte na rovnou plochu nebo s ním výrazně zatřesete, může gimbal přestat fungovat a přejít do ochranného režimu. V takovém případě položte dron na rovnou plochu a počkejte, až se zotaví.
- **NEPOUŽÍVEJTE** dron za deštivého nebo sněhového počasí. Pokud během letu začne pršet nebo sněžit, okamžitě přistaňte s dronem a rychle očistěte povrch gimbalu a motoru gimbalu.
- Pokud je úhel náklonu gimbalu velký:
  - ♦ Když se dron nakloní dopředu v důsledku zrychlení dopředu nebo zpomalení, gimbal přejde do režimu ochrany limitu a automaticky upraví úhel dolů.
  - ♦ Když se dron nakloní do strany v důsledku bočního zrychlení nebo zpomalení, osa otáčení gimbalu může dosáhnout limitu pohybu.
  - ♦ Dron omezí svou rychlost pro udržení stabilizace obrazu. Za silného větru bude letová rychlost dále omezena. Vhodným snížením úhlu sklonu lze dosáhnout vyšší letové rychlosti.
  - ♦ Tělo dronu se může objevit na okraji živého náhledu.

---

## Úhel gimbalu

K ovládní náklonu gimbalu použijte ovládací kolečko gimbalu na dálkovém ovladači. Případně lze ovládní provést prostřednictvím obrazovky kamery v aplikaci DJI Fly. Klepněte a podržte prst na obrazovce, dokud se nezobrazí lišta pro nastavení gimbalu. Tažením lišty můžete ovládat úhel gimbalu.

## Provozní režimy gimbalu

U gimbalu jsou k dispozici dva provozní režimy. Mezi různými provozními režimy přepínejte v \*\*\* > Ovládání.

**Follow Mode (režim následování):** Úhel náklonu gimbalu zůstává stabilní vzhledem k horizontální rovině nebo udržuje přednastavený úhel náklonu. Tento režim je vhodný pro pořizování stabilních snímků.

**Follow Mode (režim následování):** Úhel gimbalu zůstává vzhledem k vodorovné rovině stabilní. Tento režim je vhodný pro pořizování stabilních snímků.

**FPV Mode (režim FPV):** Když dron letí směrem vpřed, gimbal se synchronizovaně pohybuje s pohybem dronu a umožňuje let z pohledu první osoby.

## Upozornění ke kameře

- ⚠ • Aby nedošlo k poškození senzoru kamery, NEVYSTAVUJTE objektiv kamery záření laserovým paprskem (například na laserové show), ani objektivem nemiřte delší dobu na zdroje intenzivního světla – například na slunce za jasného dne.
- Při používání a skladování se ujistěte, že teplota a vlhkost jsou pro kameru vhodné.
- K čištění objektivu používejte čistič objektivů, aby nedošlo k jeho poškození či ke zhoršení kvality snímků.
- NEBLOKUJTE ventilační otvory na kameře, jelikož vygenerované teplo může poškodit výrobek nebo způsobit zranění.

## 4.9 Ukládání a export fotografií a videí

### Skladování

Dron disponuje interním úložištěm. Fotografie a videa lze ukládat do interního úložiště.

- ⚠ • Před použitím zkontrolujte nastavení kamery, abyste zajistili, že jsou nakonfigurována správně.
- Před pořizováním důležitých fotografií či videí pořídte několik záběrů, abyste otestovali, zda kamera funguje správně.
- Ujistěte se, že dron vypínáte správně. V opačném případě nebudou uloženy parametry kamery, což může ovlivnit všechna nahraná videa. Společnost

DJI nezodpovídá za jakékoli ztráty způsobené pořízením fotografií či videí způsobem, který není strojově čitelný.

---

## Export

- K exportu záznamu do mobilního zařízení použijte režim Rychlý přenos. Další informace najdete v navazující kapitole.
- Připojte dron k počítači pomocí datového kabelu a exportujte záznam z interního úložiště dronu. Dron nemusí být během exportu zapnutý.

### 4.10 Rychlý přenos

DJI Neo 2 se může připojit přímo k chytrému telefonu prostřednictvím Wi-Fi, abyste mohli stahovat fotografie a videa z DJI Neo 2 do chytrého telefonu.

Poté, co připojíte chytrý telefon k DJI Neo 2 při ovládání mobilní aplikací, otevřete režim QuickTransfer tím, že přejdete do nabídky alba.

Pokud DJI Neo 2 není připojen k chytrému telefonu, můžete klepnutím na QuickTransfer nebo kartu zařízení Wi-Fi na domovské obrazovce v aplikaci DJI Fly otevřít režim QuickTransfer. Můžete také přejít do alba v DJI Fly ve vašem chytrém telefonu a klepnutím na  v pravém horním rohu otevřete režim rychlého přenosu.

Když připojujete chytrý telefon k dronu DJI Neo 2 poprvé, pro potvrzení stiskněte tlačítko napájení na DJI Neo 2 a podržte ho stisknuté po dobu dvou sekund.

- ⚠ • Maximální rychlosti stahování lze dosáhnout jen v zemích a regionech, kde zákony a předpisy povolují frekvenci 5,8 GHz, když používáte zařízení, která podporují frekvenční pásmo 5,8 GHz a Wi-Fi připojení, a to v prostředí bez rušení nebo překážek. Pokud místní předpisy nepovolují frekvenci 5,8 GHz (např. Japonsko), mobilní zařízení nepodporuje frekvenční pásmo 5,8 GHz nebo v daném prostředí dochází k výraznému rušení, pak režim Rychlý přenos bude používat frekvenční pásmo 2,4 GHz a jeho maximální rychlost stahování se sníží na 12 MB/s.
- Při používání režimu Rychlý přenos není pro připojení nutné v mobilním zařízení zadávat heslo Wi-Fi na stránce nastavení. Spusťte aplikaci DJI Fly, kde se zobrazí výzva k připojení k dronu.

- Režim Rychlý přenos používejte v prostředí bez překážek a bez rušení. Vyhněte se zdrojům rušení, jako jsou bezdrátové routery, bezdrátové reproduktory s funkcí Bluetooth nebo sluchátka.
- 



- Pokud teplota DJI Neo 2 překročí určitou hodnotu, při prohlížení alba v režimu rychlého přenosu se automaticky povolí ECO režim. A jeho maximální rychlost stahování se sníží na 30 MB/s. Věnujte pozornost výzvě v aplikaci.
-

# DJI RC-N3

---

## 5 DJI RC-N3

### 5.1 Provoz

#### Zapnutí nebo vypnutí

Pro kontrolu aktuální úrovně nabití baterie jedenkrát stiskněte tlačítko napájení.

Pro zapnutí a vypnutí dálkového ovladače tlačítko stiskněte a poté ho stiskněte znovu a podržte.

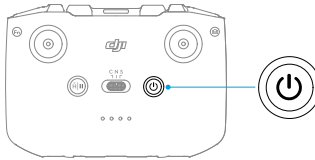

#### Nabíjení baterie

Připojte nabíječku k portu USB-C na dálkovém ovladači.

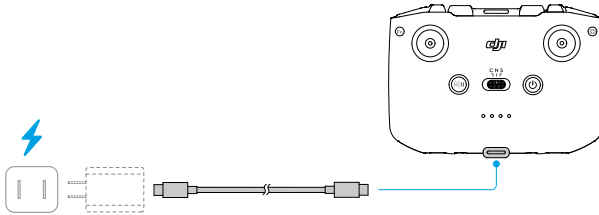

- ⚠ • Před každým letem dálkový ovladač úplně nabijte. Dálkový ovladač vydá při nízké úrovni nabití baterie výstražný zvukový signál.
- Pro zachování dobrého stavu baterie ji zcela nabijte alespoň jedenkrát za tři měsíce.

#### Ovládání gimbálu a kamery

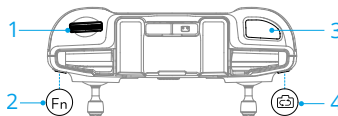

1. **Ovládací kolečko gimbalu:** Ovládejte náklon gimbalu.
2. **Tlačítko spouště/nahrávání:** Jedním stisknutím pořídíte fotografii nebo zahájíte či ukončíte nahrávání.
3. **Tlačítko fotografie/video:** Stiskněte tlačítko jedenkrát pro přepnutí mezi režimem fotografování a videa.

## Přepínač režimů letu

Přepnutím přepínače zvolíte požadovaný režim letu.

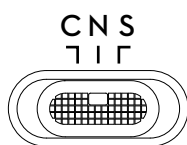

Poloha	Režim letu
C	Režim Kino
N	Normální režim
S	Sportovní režim (Sportovní režim)

## Tlačítko přerušení letu / návratu do výchozí polohy

Stisknete-li tlačítko jedenkrát, dron zabrzdí a bude se vznášet na místě.

Stiskněte tlačítko a držte ho stisknuté, dokud dálkový ovladač nezapípá a nezahájí se návrat do výchozí polohy. Dron se vrátí na poslední zaznamenané výchozí místo. Opětovným stisknutím tohoto tlačítka zrušíte návrat do výchozí polohy a znovu získáte kontrolu nad dronem.

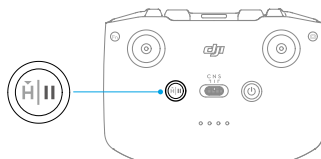

## Přizpůsobitelné tlačítko

Chcete-li zobrazit a nastavit funkci tlačítka, přejděte v aplikaci DJI Fly do zobrazení kamery a klepněte na \*\*\* > Controls (Ovládání) > Button Customization (Přizpůsobitelné tlačítko).

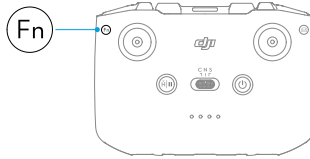

## 5.2 LED ukazatel úrovně nabití baterie

Způsob blikání	Úroveň nabití baterie
● ● ● ●	76–100 %
● ● ● ○	51–75 %
● ● ○ ○	26–50 %
● ○ ○ ○	0–25 %

## 5.3 Výstražný zvukový signál dálkového ovladače

Při návratu do výchozí polohy spustí dálkový ovladač zvukové upozornění, které nelze zrušit. Dálkový ovladač vydá při nízké úrovni nabití baterie dálkového ovladače výstražný zvukový signál. Výstražný zvukový signál v případě nízké úrovně nabití baterie lze zrušit stisknutím tlačítka napájení. Když je úroveň nabití baterie kriticky nízká, výstrahu nelze zrušit.

Pokud není dálkový ovladač po určitou dobu používán a je zapnutý, ale není připojen ke dronu nebo k aplikaci DJI Fly na mobilním zařízení, zobrazí se upozornění. Po ukončení upozornění se dálkový ovladač automaticky vypne. Pro zrušení výstražného zvukového signálu pohněte s ovládacími páčkami nebo stiskněte kterékoli tlačítko.

## 5.4 Zóna optimálního přenosu

Signál mezi dronem a dálkovým ovladačem je nejspolehlivější, pokud je poloha antén vůči dronu nastavena podle níže zobrazeného obrázku. Pokud je signál slabý, změňte orientaci dálkového ovladače nebo letěte s dronem blíže k dálkovému ovladači.

Zóna optimálního přenosu

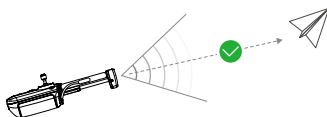

Slabý signál

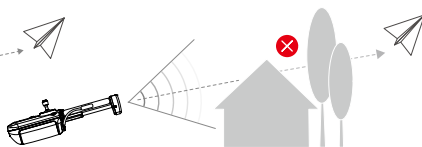
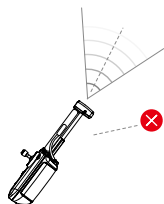

- ⚠️ • NEPOUŽÍVEJTE jiná bezdrátová zařízení pracující se stejnou frekvencí jako dálkový ovladač. Jinak dojde k rušení dálkového ovladače.
- Pokud je signál přenosu během letu slabý, aplikace DJI Fly zobrazí výzvu. Upravte orientaci dálkového ovladače podle indikátoru polohy tak, aby dron byl v optimálním dosahu přenosu.

## 5.5 Spárování dálkového ovladače

Dálkový ovladač je již propojen s dronem, pokud je zakoupen v kombinaci společně. V opačném případě zařízení spárujte podle následujících kroků.

1. Zapněte dron a dálkový ovladač.
2. Spusťte aplikaci DJI Fly.
3. Na zobrazení kamery klepněte na \*\*\* > **Controls (Ovládání) > Re-pair to Aircraft (Znovu spárovat s dronem)**. Během párování dálková ovladač pípá.
4. Stiskněte tlačítko napájení dronu a držte ho stisknuté po dobu delší než čtyři sekundy. Dron zapípá a postupně blikají LED stavové diody baterie, které signalizují, že je připraven k propojení. Dálkový ovladač dvakrát pípne, což znamená, že párování bylo úspěšné.

- 💡 • Při párování se ujistěte, že je dálkový ovladač ve vzdálenosti do 0,5 m od dronu.
- Dálkový ovladač se od dronu automaticky odpojí, pokud je s tímž dronem spárován nový dálkový ovladač.

# Příloha

---

## 6 Příloha

### 6.1 Specifikace

Technické údaje najdete na následujícím webu.

<https://www.dji.com/neo-2/specs>

### 6.2 Kompatibilita

Informace o kompatibilních produktech najdete na následující webové stránce.

<https://www.dji.com/neo-2/faq>

### 6.3 Aktualizace firmwaru

K aktualizaci zařízení použijte aplikaci DJI Fly nebo DJI Assistant 2 (řada spotřebitelských dronů).

#### Používání aplikace DJI Fly

Při použití ovládací mobilní aplikací aktualizujte firmware podle výzvy na domovské stránce DJI Fly. K aktualizaci firmwaru je zapotřebí připojení k internetu.

Při použití dálkového ovladače propojte dron a dálkový ovladač a spusťte DJI Fly. Pokud je k dispozici nová aktualizace firmwaru, budete upozorněni. Pro spuštění aktualizace postupujte podle pokynů na obrazovce. Mějte na paměti, že pokud dálkový ovladač není spárován s dronem, aktualizaci firmwaru nelze provést. K aktualizaci firmwaru je zapotřebí připojení k internetu.

Když používáte režim Immersive Motion Control, zapněte dron, brýle i dálkový ovladač a ujistěte se, že všechna zařízení jsou spárována. Propojte port USB-C brýlí s chytrým telefonem. Spusťte aplikaci DJI Fly a proveďte aktualizaci podle pokynů. K aktualizaci firmwaru je zapotřebí připojení k internetu.

#### Použití programu DJI Assistant 2 (řada spotřebitelských dronů)

Aktualizaci všech zařízení samostatně proveďte pomocí programu DJI Assistant 2 (řada spotřebitelských dronů).

1. Zapněte zařízení. Připojte zařízení k počítači pomocí kabelu USB-C.
2. Spusťte program DJI Assistant 2 (řada spotřebitelských dronů) a přihlaste se pod svým účtem u společnosti DJI.

3. Vyberte zařízení a na levé straně klikněte na možnost **Firmware Update (Aktualizace firmwaru)**.
4. Vyberte verzi firmwaru.
5. Vyčkejte na stažení firmwaru. Aktualizace firmwaru se zahájí automaticky. Vyčkejte na dokončení aktualizace firmwaru.

- 
-  • Firmware baterie je součástí firmwaru dronu DJI Neo 2. Nezapomeňte aktualizovat všechny baterie.
- Při aktualizaci firmwaru neopomeňte žádný z kroků, jinak se aktualizace nemusí zdařit.
  - Při aktualizaci se ujistěte, že je počítač připojený k internetu.
  - Během aktualizace NEODPOJUJTE kabel USB-C.
  - Před provedením aktualizace se ujistěte, že je baterie zařízení nabitá alespoň na 20 %.
  - Aktualizace firmwaru zabere přibližně 10 minut. Při aktualizaci gimbál obvykle poklesne a nepohybuje se, stavové ukazatele dronu blikají a DJI Neo 2 se restartuje. Trpělivě vyčkejte, než se aktualizace dokončí.
- 

Další informace o aktualizaci firmwaru najdete v *Release Notes* (poznámkách k verzi) na následující stránce:

<https://www.dji.com/neo-2/downloads>

## 6.4 Záznam letu

Údaje o letu, včetně letové telemetrie, informací o stavu dronu a dalších parametrů, se automaticky ukládají do interního úložiště dronu pro záznam dat. K datům lze získat přístup s pomocí programu DJI Assistant 2 (řada spotřebitelských dronů).

## 6.5 Kontrolní seznam po letu

- Nezapomeňte provést vizuální kontrolu, zda jsou dron, dálkový ovladač, kamera gimbálu, inteligentní letová baterie a vrtule v dobrém stavu. Pokud zjistíte jakékoli poškození, kontaktujte podporu společnosti DJI.
- Ujistěte se, že jsou objektiv kamery a senzory pozorovacích systémů čisté.
- Před přepravou se ujistěte, že je dron správně uložen.

## 6.6 Pokyny k údržbě

Chcete-li předejít vážným zraněním dětí a zvířat, dodržujte následující pravidla:

1. Pokud dojde ke spolknutí malých částí, jako jsou kabely a popruhy, může to být velmi nebezpečné. Uchovávejte všechny části mimo dosah dětí a zvířat.
2. Inteligentní letovou baterii a dálkový ovladač skladujte na chladném a suchém místě mimo dosah přímého slunečního světla, aby se vestavěná baterie LiPo NEPŘEHŘÍVALA. Pokud je skladování delší než tři měsíce, je doporučená skladovací teplota 22 až 28 °C. Vždy skladujte v prostředí s teplotou -10 až +45 °C.
3. NEDOVOLTE, aby kamera přišla do styku s vodou nebo jinými kapalinami nebo aby se do nich namočila. Pokud se namočí, otřete ji do sucha měkkým savým hadříkem. Zapnutí dronu, který spadl do vody, může způsobit trvalé poškození součástek. K čištění nebo údržbě kamery NEPOUŽÍVEJTE látky obsahující alkohol, benzen, ředidla ani jiné hořlavé látky. Kameru NEUKLÁDEJTE na vlhkých nebo prašných místech.
4. Po jakékoli havárii nebo vážném nárazu zkontrolujte každou část dronu. V případě jakýchkoli problémů nebo dotazů se obraťte na autorizovaného prodejce společnosti DJI.
5. Pravidelně kontrolujte Ukazatel stavu baterie, abyste viděli aktuální stav nabití a celkovou životnost baterie. Jmenovitá životnost baterie je 200 cyklů. Poté se nedoporučuje v používání pokračovat.
6. Ujistěte se, že dron přepravujete se složenými rameny, a že je vypnutý.
7. Dbejte na to, abyste dálkový ovladač přepravovali se složenými anténami, a aby byl vypnutý.
8. Pokud je baterie uložena delší dobu, přejde do režimu spánku. Pro ukončení režimu spánku baterii nabijte.
9. Dron, dálkový ovladač, baterii a nabíječku skladujte v suchém prostředí.
10. Než začnete provádět údržbu dronu (např. čištění nebo nasazování a sundávání vrtulí), baterii vyjměte. Ujistěte se, že jsou dron a vrtule čisté, a pokud ne, odstraňte z nich měkkým hadříkem případné nečistoty nebo prach. Dron nečistěte mokrým hadříkem ani nepoužívejte čisticí prostředky obsahující alkohol. Kapaliny mohou proniknout do krytu dronu, což může způsobit zkrat a zničit elektroniku.

## 6.7 Postupy při odstraňování problémů

### 1. Jak vyřešit problém s kolísáním gimbalu během letu?

Kalibrujte IMU a kompas v aplikaci DJI Fly. Pokud problém přetrvává, kontaktujte podporu společnosti DJI.

## 2. Nefunguje

Zkontrolujte, zda jsou baterie inteligentního letu a dálkový ovladač aktivovány nabíjením. Pokud problém přetrvává, kontaktujte podporu DJI.

## 3. Problémy se zapnutím a spuštěním

Zkontrolujte, zda je baterie nabitá. Pokud ano a pokud jej i přesto nelze spustit, kontaktujte podporu DJI.

## 4. Problémy s aktualizací softwaru

Při aktualizaci firmwaru postupujte podle pokynů v uživatelské příručce. Pokud se aktualizace firmwaru nezdaří, restartujte všechna zařízení a zkuste to znovu. Pokud problém přetrvává, kontaktujte podporu společnosti DJI.

## 5. Postupy pro obnovení továrního nastavení nebo poslední známé funkční konfigurace

K obnovení továrního nastavení použijte aplikaci DJI Fly.

## 6. Problémy s vypínáním a zapínáním

Kontaktujte podporu společnosti DJI.

## 7. Jak rozeznat neopatrné zacházení nebo skladování v nebezpečných podmínkách

Kontaktujte podporu společnosti DJI.

## 6.8 Rizika a varování

Když po zapnutí dron zjistí riziko, zobrazí se na displeji aplikace DJI Fly varovné hlášení. Věnujte pozornost níže uvedenému seznamu situací.

- Pokud místo není vhodné pro vzlet.
- Pokud je během letu zjištěna překážka.
- Pokud místo není vhodné pro přistání.
- Pokud dojde k rušení kompasu a IMU a je třeba je kalibrovat.
- Při zobrazení výzvy postupujte podle pokynů na obrazovce.

## 6.9 Likvidace



Při likvidaci dronu a dálkového ovladače dodržujte místní předpisy týkající se elektronických zařízení.

## Likvidace baterie

Baterie likvidujte ve speciálních recyklačních kontejnerech, až když jsou úplně vybité. Baterie NEVHAZUJTE do běžných kontejnerů na odpad. Dodržujte místní nařízení týkající se likvidace a recyklace baterií.

Pokud baterii po nadměrném vybití nelze zapnout, okamžitě ji zlikvidujte.

Pokud je rukojeť zablokována a baterii nelze plně vybit, požádejte o pomoc firmu specializující se na likvidaci baterií nebo recyklační firmu.

## 6.10 Certifikace C0

DJI Neo 2 vyhovuje požadavkům certifikace C0. Na používání DJI Neo 2 v členských státech EU, státech EFTA (např. Norsko, Island, Lichtenštejnsko, Švýcarsko) a Gruzii se vztahují určité požadavky a omezení.

Model	DEN225
Třída bezpilotních systémů	C0
Maximální vzletová hmotnost (MTOM)	160 g
Maximální počet otáček vrtule	43820 ot./min

### Prohlášení o maximální vzletové hmotnosti

Maximální vzletová hmotnost dronu DJI Neo 2 (model: DF1A0424) činí 249 g, což splňuje požadavky třídy C0.

Uživatelé musí dodržovat níže uvedené pokyny, aby vyhověli požadavkům na maximální vzletovou hmotnost třídy.

- **NEPŘÍDÁVEJTE** na dron žádné zatížení s výjimkou položek uvedených v seznamu položek, včetně části odpovídajícího příslušenství.
- **POUŽÍVEJTE** pouze odpovídající náhradní díly, jako jsou inteligentní letové baterie nebo vrtule apod.
- Dron **NEMŮŽETE** dodatečně vybavovat.

### Seznam položek, včetně odpovídajícího příslušenství

Položka	Číslo modelu	Rozměry	Hmotnost
Vrtule	R2217S	55,88 × 43,18 mm	1,52 g (pár)
Chránič vrtule	PG020	47,18 × 171,81 mm × 16,72 mm	8,1 g (pár)
Inteligentní letová baterie	BWXEN2-1606-7.16	77,43 × 40,72 × 20,21 mm	Přibližně 46,7 g

Položka	Číslo modelu	Rozměry	Hmotnost
Digitální transceiver DJI Neo 2	DEP1	Není k dispozici	Přibližně 9 g

### Seznam náhradních dílů

- Vrtule DJI Neo 2
- Ochranný kryt vrtule DJI Neo 2
- Inteligentní letová baterie DJI Neo 2
- Digitální transceiver DJI Neo 2

## Varování dálkového ovladače

### DJI RC-N3

Po odpojení od dronu začnou pomalu blikat LED kontrolky stavu baterie. DJI Fly po odpojení od dronu vydá varovnou výzvu. Po odpojení od dronu nebo po delší době bez provozu se dálkový ovladač automaticky vypne.

- 
- ⚠ • Vyvarujte se rušení mezi dálkovým ovladačem a jiným bezdrátovým zařízením. Nezapomeňte vypnout Wi-Fi na blízkých mobilních zařízeních. Pokud dojde k rušení, co nejdříve s dronem přistaňte.
  - Pokud dojde k neočekávané situaci, uvolněte ovládací páčky nebo stiskněte tlačítko pro přerušení letu.
  - Při ovládání pomocí mobilní aplikace DJI Fly po odpojení od dronu zobrazí varovnou výzvu.
- 

## Oznámení EASA

Před použitím si přečtěte dokument Oznámení o informacích o dronu, který je součástí balení.

Další informace o oznámení EASA pro dohledatelnost naleznete na níže uvedeném odkazu.

<https://www.easa.europa.eu/en/document-library/general-publications/drones-information-notice>

## Původní pokyny

Tuto příručku poskytla společnost SZ DJI Technology, Inc. a její obsah se může změnit.

Adresa: Lobby T2, DJI Sky City, No. 53 Xianyuan Road, Xili Community, Xili Street, Nanshan District, Shenzhen, China, 518055.

## 6.11 Informace o poprodejních službách

Více informací o zásadách poprodejních služeb, opravách a podpoře naleznete na stránce <https://www.dji.com/support>.



Kontakt

ZÁKAZNICKÁ PODPORA DJI

Tento obsah se může změnit bez upozornění.

Stáhnout nejnovější verzi z



<https://www.dji.com/neo-2/downloads>

V případě jakýchkoli dotazů týkajících se tohoto dokumentu kontaktujte společnost DJI na e-mailové adrese **DocSupport@dji.com**.

DJI a DJI NEO jsou ochranné známky společnosti DJI.

Copyright © DJI, 2025. Všechna práva vyhrazena.