

dji NEO 2

Kullanıcı Kılavuzu

v1.0 2025.11

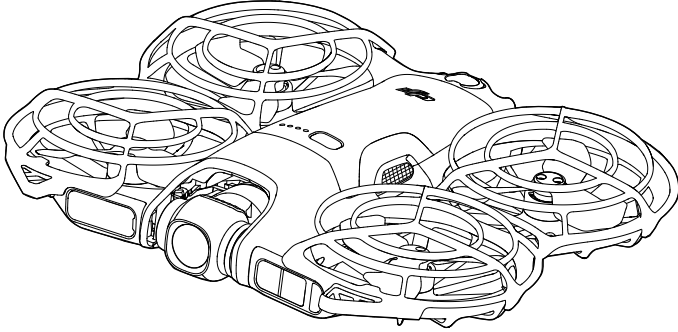



Bu belgenin telif hakkı DJI'a aittir ve tüm hakları saklıdır. DJI tarafından aksi yönde bir yetki verilmediği sürece, belgeyi veya belgenin herhangi bir bölümünü çoğaltarak, aktararak ya da satarak başkalarının kullanımına izin veremezsiniz. Bu belgeye ve içeriğine yalnızca DJI ürünlerini çalıştırma talimatları olarak başvurun. Bu belge başka amaçlarla kullanılmamalıdır.

Farklı versiyonlar arasında tutarsızlık olması durumunda, İngilizce versiyon geçerli olacaktır.

Anahtar Kelime Arama

Bir konuyu bulmak için "pil" ve "takma" gibi anahtar kelimeleri arayın. Bu kılavuzu okumak için Adobe Acrobat Reader kullanıyorsanız, bir arama başlatmak için Windows'ta Ctrl+F'ye veya Mac'te Command+F'ye basın.

Bir Konu Başlığına Gitme

Konu başlıklarının tamamının listesini içindekiler tablosunda görebilirsiniz. İsteddiğiniz bölüme gitmek için ilgili başlığa tıklayın.

Bu Belgeyi Yazdırma

Bu belge, yüksek çözünürlüklü yazdırmayı destekler.

Bu Kılavuzun Kullanımı

Açıklamalar

⚠️ Önemli

☀️ İpuçları ve Püf Noktalar

📖 Referans

Kullanımdan Önce Okuyun

DJI™ size, eğitim videoları ve aşağıdaki belgeleri sağlar:

1. *Güvenlik Yönergeleri*
2. *Hızlı Başlangıç Kılavuzu*
3. *Kullanıcı Kılavuzu*

İlk kullanımdan önce, tüm eğitim videolarının izlenmesi ve *Güvenlik Yönergelerinin* okunması önerilir. İlk kullanımdan önce *Hızlı Başlangıç Kılavuzu* gözden geçirdiğinizden emin olun ve daha fazla bilgi için bu *Kullanıcı Kılavuzu* bakın.

Eğitim Videoları

Ürünün nasıl güvenli kullanılacağını gösteren videoları izlemek için aşağıdaki adrese gidin veya QR kodunu tarayın:



<https://www.dji.com/neo-2/video>

DJI Fly Uygulamasını indirme

Uçuş sırasında mutlaka DJI Fly uygulamasını kullanın. En yeni sürümü indirmek için QR kodunu tarayın.





- DJI Fly uygulaması, ekranlı kumandada önceden kurulu olarak bulunur. Ekranlı uzaktan kumandayı kullanırken, DJI Fly uygulamasını mobil cihazlarınıza indirmeniz gerekir.
 - DJI Fly tarafından desteklenen Android ve iOS işletim sistemlerine göz atmak için şurayı ziyaret edin: <https://www.dji.com/downloads/djiapp/dji-fly>.
 - Yazılım sürümü güncellendiği için DJI Fly arayüzü ve işlevleri değişiklik gösterebilir. Gerçek kullanıcı deneyimi, kullanılan yazılım sürümüne bağlıdır.
 - Uçuş sırasında uygulamaya bağlı olmadığınızda veya uygulamada oturum açılmadığında daha fazla güvenlik için uçuş 30 m (98,4 ft) yükseklik ve 50 m (164 ft) menzile sınırlanmıştır.
 - Uygulama oturum açma işlemi 90 gün geçerlidir. Süresi dolduğunda internete bağlanın ve tekrar oturum açın.
-

DJI Assistant 2'yi indirme

DJI ASSISTANT™ 2 (Tüketici Dronları Serisi) uygulamasını şu adresten indirin:

<https://www.dji.com/downloads/softwares/dji-assistant-2-consumer-drones-series>



- Bu ürünün çalışma sıcaklığı -10 °C ila 40 °C'dir. Çevresel değişkenlere daha yüksek dayanıklılık için gereken askeri sınıf uygulamalara yönelik standart çalışma sıcaklığını (-55 °C ila 125 °C) karşılamaz. Ürünü uygun şekilde ve yalnızca söz konusu sınıfın çalışma sıcaklığı aralığı gereksinimlerini karşılayan uygulamalar için çalıştırın.
-

İçindekiler

Bu Kılavuzun Kullanımı	3
Açıklamalar	3
Kullanımdan Önce Okuyun	3
Eğitim Videoları	3
DJI Fly Uygulamasını indirme	3
DJI Assistant 2'yi indirme	4
1 Ürün Profili	10
1.1 İlk Kez Kullanım	10
Hava Aracının Hazırlanması	10
DJI RC-N3 Cihazının Hazırlanması	11
DJI Gözlük N3 ve DJI RC Motion 3'ü Hazırlama	12
Gözlük Sistemini Açma	12
Gözlük Sisteminin Takılması	13
DJI RC Motion 3'ün Hazırlanması	14
Etkinleştirme	14
Aygıt Yazılımını Güncelle	15
DJI Neo 2 Dijital Alıcı-Verici Cihazının Hazırlanması	15
1.2 Genel Bakış	17
Hava Aracı	17
DJI RC-N3 Uzaktan Kumanda	18
DJI Gözlük N3	18
DJI RC Motion 3	19
2 Uçuş Güvenliği	21
2.1 Uçuş Kısıtlamaları	21
GEO (Çevrimiçi Coğrafi Ortam) Sistemi	21
Uçuş Sınırları	21
Uçuş İrtifası ve Mesafe Sınırları	21
GEO Bölgeleri	23
GEO Bölgelerinin Kilidini Açma	23
2.2 Uçuş Ortamı Gereklilikleri	23
2.3 Hava Aracını Sorumlu Bir Şekilde Çalıştırma	25
2.4 Uçuş Öncesi Kontrol Listesi	25
3 Uçuş Operasyonu	28
3.1 Avuç Kontrolü	28
Bildirim	28
Modları Değiştirme ve Ayarları Düzenleme	30
Avuç Kalkışı ve Akıllı Anlık Çekimler	31

	Hareketle Kontrol	32
	Avuca Dönüş	34
3.2	Mobil Uygulama Kontrolü	36
	Bildirim	36
	DJI Neo 2 Cihazına Bağlanma	37
	Ses Kontrolü	38
3.3	Uzaktan Kumanda Kontrolü	38
	Otomatik Kalkış	38
	Otomatik İniş	38
	Motorların Çalıştırılması/Durdurulması	38
	Motorların Çalıştırılması	38
	Motorların Durdurulması	39
	Motorların Uçuşun Ortasında Durdurulması	39
	Hava Aracının Kontrol Edilmesi	40
	Kalkış/İniş Prosedürleri	41
	Akıllı Uçuş Modları	42
	FocusTrack	42
	QuickShots	45
	Hız Sabitleyici	46
	Uygulama Aracılığıyla Ses Kaydetme	46
3.4	Sürükleyici Hareket Kontrolü	47
	Temel Uçuş	47
	Kalkış, Fren ve İniş	49
	İleri ve Geri Yönde Uçma	49
	Hava Aracı Yönünü Ayarlama	51
	Hava Aracının Belirli Bir Açıda Yükselmesini veya Alçalmasını	
	Sağlama	51
	Gimbal ve Kameranın Kontrol Edilmesi	52
	Kafa İzleme	52
	Easy ACRO	53
	Kaydırma	55
	180° Kayma	55
	Takla	56
3.5	Video Kayıt Önerileri ve İpuçları	56
4	Hava Aracı	58
4.1	Uçuş Modları	58
4.2	Hava Aracı Durum Göstergesi	59
4.3	Kalkış Noktasına Dön	59
	Bildirim	60
	Gelişmiş RTH	62
	Tetikleme Yöntemi	62

	RTH Prosedürü	64
	Gerİ Dönüş Ayarları	64
	İniş Koruması	67
4.4	Algılama Sistemi	68
	Bildirim	69
4.5	Gelişmiş Pilot Yardım Sistemleri	71
	Bildirim	71
	İniş Koruması	72
4.6	Pervaneler ve Pervane Korumaları	72
	Çıkarma ve Takma	72
	Bildirim	76
4.7	Akıllı Uçuş Bataryası	77
	Bildirim	77
	Bataryanın Takılması/Çıkarılması	78
	Pil Kullanımı	79
	Pilin Şarj Edilmesi	80
	Bir Şarj Cihazının Kullanılması	80
	Şarj Merkezinin Kullanımı	81
	Pil Koruma Mekanizmaları	83
4.8	Gimbal ve Kamera	84
	Gimbal Bildirimi	84
	Gimbal Açısı	85
	Gimbal Çalışma Modları	85
	Kamera Bildirimi	86
4.9	Fotoğraf ile Videoların Saklanması ve Dışa Aktarılması	86
	Saklama	86
	Dışa Aktarma	86
4.10	QuickTransfer	87
5	DJI RC-N3	89
5.1	İşlemler	89
	Açma/Kapatma	89
	Pilin Şarj Edilmesi	89
	Gimbal ve Kameranın Kontrol Edilmesi	89
	Uçuş Modu Anahtarı	90
	Uçuş Duraklatma/RTH Düğmesi	90
	Özelleştirilebilir Düğme	90
5.2	Pil Seviyesi LED'leri	91
5.3	Uzaktan Kumanda Uyarısı	91
5.4	Optimum İletim Bölgesi	91
5.5	Uzaktan Kumandanın Bağlanması	92

6	Ek	94
6.1	Teknik Özellikler	94
6.2	Uyumluluk	94
6.3	Aygıt Yazılımı Güncellemesi	94
6.4	Uçuş Kaydedici	95
6.5	Uçuş Sonrası Kontrol Listesi	95
6.6	Bakım Talimatları	96
6.7	Sorun Giderme Prosedürleri	96
6.8	Risk ve Uyarılar	97
6.9	Bertaraf	97
6.10	C0 Sertifikasyonu	98
	Uzaktan Kumanda Uyarıları	99
	EASA Bildirimi	99
	Orijinal Talimatlar	100
6.11	Satış Sonrası Bilgiler	100

Ürün Profili

1 Ürün Profili

1.1 İlk Kez Kullanım

Eğitim videolarını izlemek için bağlantıya tıklayın veya QR kodunu tarayın.



<https://www.dji.com/neo-2/video>

Hava Aracının Hazırlanması

Gimbal koruyucusunu kameradan çıkarın.

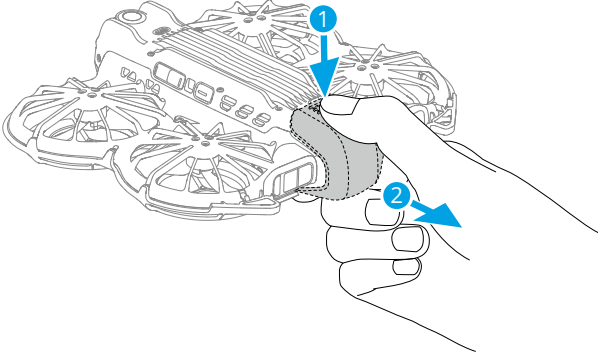

DJI Neo 2 cihazını açmak için güç düğmesine bir kez basın, ardından tekrar basıp basılı tutun.

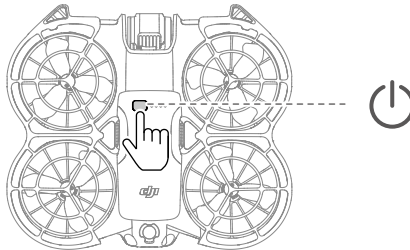

- ⚠️ • Akıllı Uçuş Bataryasını şarj etmek için DJI şarj aletinin kullanılması önerilir. Ayrıntılar için resmi DJI web sitesini ziyaret edin.
- Hava aracını çalıştırmadan önce gimbal koruyucusunu çıkardığınızdan emin olun. Aksi takdirde, hava aracının otomatik tanılama özelliği bundan etkilenebilir.
- Hava aracı kullanılmadığı zaman bir gimbal koruyucunun takılması önerilir.

DJI RC-N3 Cihazının Hazırlanması

1. Kumanda çubuklarını saklama yuvalarından çıkarın ve uzaktan kumandadaki yerlerine takın.
2. Mobil cihaz tutucusunu dışarıya doğru çekin. Mobil cihazınızın bağlantı noktası türüne uygun olan uzaktan kumanda kablosunu seçin (USB-C konnektörlü kablo varsayılan olarak bağlıdır). Mobil cihazı tutucunun içine yerleştirin ve ardından kablunun uzaktan kumanda logosu bulunmayan ucunu mobil cihaza bağlayın. Mobil cihazınızın güvenli bir şekilde yerine oturduğundan emin olun.

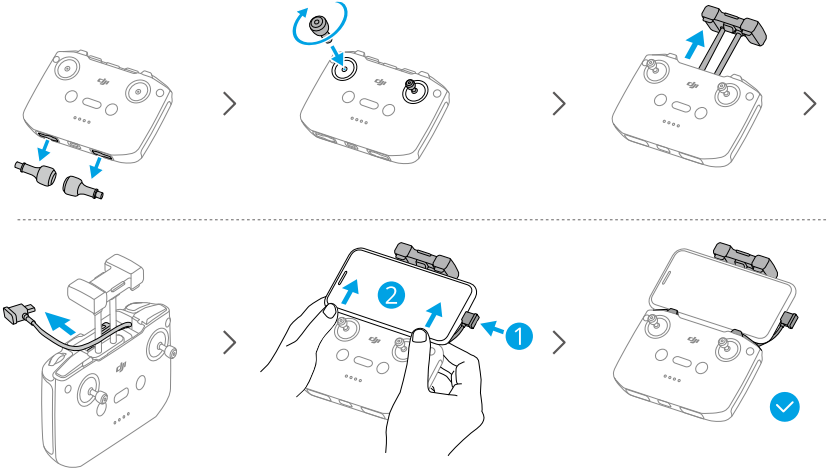

- ⚠️ • Android mobil cihaz kullanırken bir USB bağlantısı istemi görüntülenirse yalnızca şarj etme seçeneğini seçin. Diğer seçenekler bağlantının başarısız olmasına neden olabilir.
- Mobil cihazınızın sağlam bir şekilde oturması için mobil cihaz tutucusunu ayarlayın.

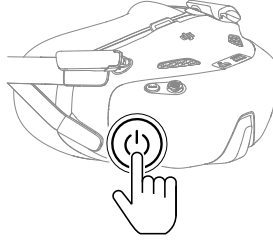

DJI Gözlük N3 ve DJI RC Motion 3'ü Hazırlama

Gözlük Sistemini Açma



Mevcut pil seviyesini görmek için güç düğmesine bir kez basın.



Gözlük sistemini açmak veya kapatmak için bir kez basın ve sonra iki saniye basılı tutun.

Yanıp Sönme Şekli	Pil Seviyesi
 — Sabit Yeşil	%40-100
 — Sabit Sarı	%11-39
 — Sabit Kırmızı	%1-10

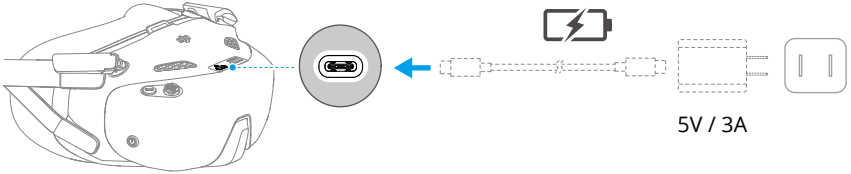
Pil seviyesi düşükse cihazı şarj etmek için bir USB şarj cihazı kullanılması önerilir.



Aşağıdaki tabloda şarj esnasındaki pil seviyesi gösterilmiştir:

Yanıp Sönme Şekli	Pil Seviyesi
 — Yanıp Sönen Sarı	%1-39
 — Yanıp Sönen Yeşil	%40-99
 — Sabit Yeşil	%100

-  • Gözlük sisteminin kullanılması, görüş alanı (VLOS) gerekliliklerini yerine getirmez. Bazı ülke ya da bölgelerde uçuş sırasında size yardımcı olması için

yanınızda bir gözlemci bulunması gereklidir. Gözlük sistemlerini kullanırken yerel kanun ve düzenlemelere uyduğunuzdan emin olun.

Gözlük Sisteminin Takılması

- ⚠ Gözlük sistemi kullanılmadığı zaman hasar görmelerini önlemek için antenleri katlayın.
- Köpük dolguyu, pil bölmesinin yumuşak tarafını veya diğer bileşenleri keskin nesnelere YIRTMAYIN veya ÇİZMEYİN.
- Güç kablosu çıkarılamaz. Zarar vermektan kaçınmak için güç kablosunu kuvvetle ÇEKMEYİN.

1. Antenleri açın.

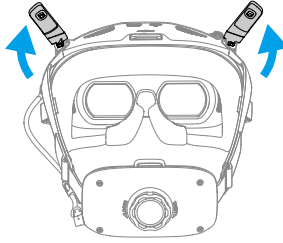

2. Cihazlar açıldıktan sonra gözlük sistemini takın.

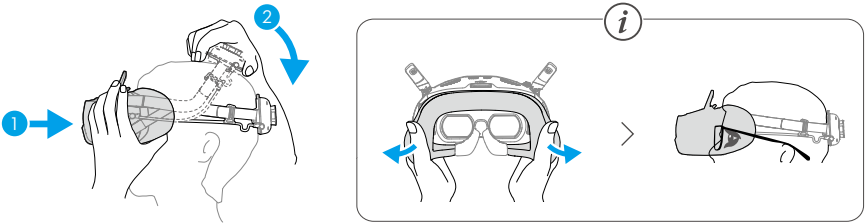

3. Kafa bandının uzunluğunu ayarlamak için batarya bölmesindeki kafa bandı ayar düğmesini döndürün.

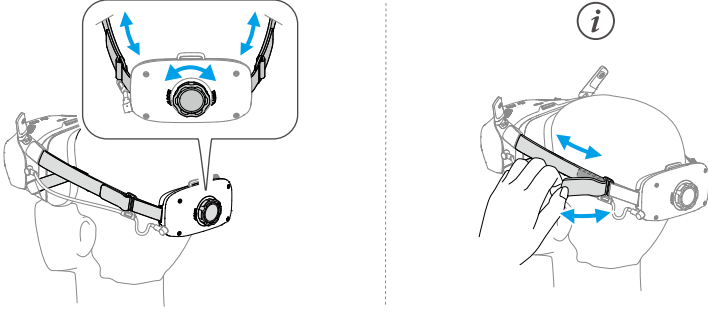

DJI RC Motion 3'ün Hazırlanması

Mevcut pil seviyesini görmek için güç düğmesine bir kez basın. Pil seviyesi çok düşükse kullanmadan önce şarj edin.

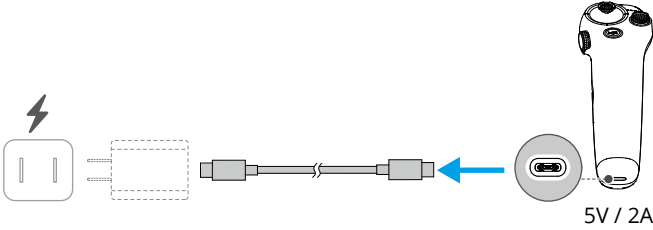

Etkinleştirme

Ürün, ilk kez kullanılmadan önce DJI Fly uygulaması kullanılarak etkinleştirilmelidir. Etkinleştirme işlemi için internet bağlantısı gerekir. Etkinleştirme yöntemi, satın alınan ürün kombosuna bağlı olarak değişir. Ürününüzü etkinleştirmek için ilgili talimatları izleyin.

DJI Neo 2

DJI Neo 2 ürününü açmak için güç tuşuna bir kez basın, ardından tekrar basıp basılı tutun. DJI Fly cihazının başlangıç ekranının sağ alt köşesindeki **Bağlantı Kılavuzu**'na dokunun, cihaz modelini seçin, ardından bağlantıyı ve etkinleştirmeyi tamamlamak için ekrandaki talimatları izleyin.

Fly More Combo

Uzaktan kumandayı açmak için güç tuşuna bir kez basın, ardından tekrar basıp basılı tutun. Akıllı telefonun uzaktan kumandaya bağlı olduğundan emin olun ve ardından hava aracını DJI Fly kullanarak etkinleştirmek için ekrandaki talimatları izleyin.

Hava aracını uygulamaya bağlamak ve hava aracını etkinleştirmek için önceki bölümdeki DJI Neo 2 etkinleştirme yöntemini de takip edebilirsiniz. Tamamlandığında hava aracı uzaktan kumanda ile kullanılabilir.

Motion Fly More Combo

Hava aracını, gözlük sistemini ve hareket kumandasını açmak veya kapatmak için güç düğmesine bir kez basın, ardından basıp iki saniye basılı tutun. Uygun bir veri kablosu kullanarak gözlükleri mobil cihaza bağlayın. DJI cihazlarını etkinleştirmek için DJI Fly uygulamasını mobil cihazda çalıştırın ve komutları izleyin. Mobil cihazı bağlayamıyorsanız gözlük sistemindeki talimatları izleyin.

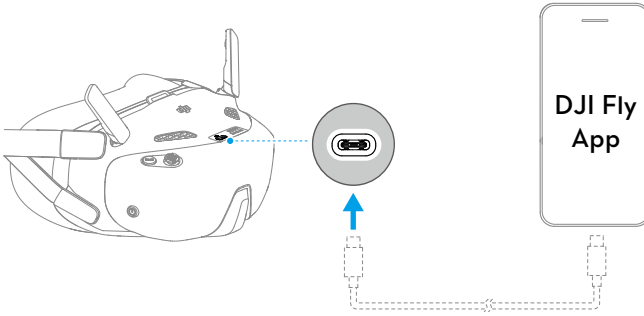

Aygıt Yazılımını Güncelle

DJI Fly uygulamasında bir aygıt yazılımı güncellemesi olduğunda bir uyarı görünecektir. İstendiğinde donanım yazılımını güncelleyin. Aksi takdirde bazı özellikler kullanılamayabilir.

DJI Neo 2 Dijital Alıcı-Verici Cihazının Hazırlanması



- Kumanda veya hareket kontrol cihazını kullanmadan önce DJI Neo 2 Dijital Alıcı-Verici cihazının hava aracına güvenli bir şekilde takıldığından emin olun.
- Birlikte alınan cihazlar ön bağlantılıdır ve açıldıktan sonra kullanılmaya hazırdır. Aksi takdirde cihazları takmak ve bağlamak için aşağıdaki adımları uygulayın.



Öğretici videoları izlemek için bağlantıya tıklayın veya QR kodunu tarayın.



<https://www.dji.com/neo-2/video>

Kurulum

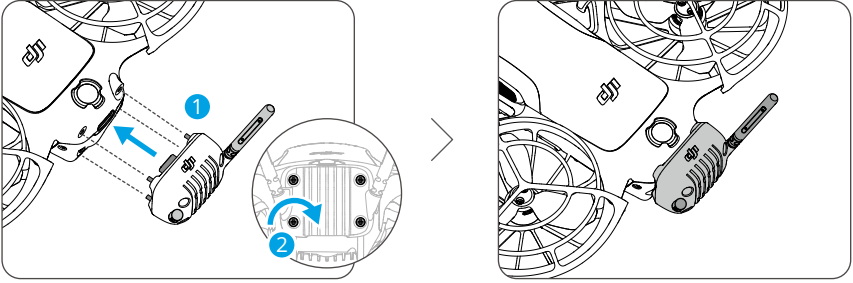

- Hava aracı kutusundan çıkan tornavidayı kullanarak vidaları çıkartın ve takın. Başka tornavida kullanılması vidalara zarar verebilir.
- Bu ürün çalışırken değiştirme özelliğini desteklemez. Hava aracını açmadan önce alıcı-vericinin hava aracına güvenli bir şekilde takıldığından emin olun.
- Antende deformasyon oluşmasını önlemek için harici güç uygulamaktan kaçının.
- Her 30 saatlik uçuştan (yaklaşık 60 uçuş) sonra alıcı-vericinin üzerindeki vidaların sıkı olduğunu teyit edin.



- Taktıktan sonra hava aracı, alıcının USB-C bağlantı noktası üzerinden doğrudan şarj edilebilir veya bilgisayara bağlanabilir; bunun için sökülmesi gerekmez.

Bağlantı Kurma

- Hava aracını açın ve sistemin kendi kendine tanılama işleminin tamamlanmasını bekleyin.
- Mobil cihazın Bluetooth, Wi-Fi ve konum hizmetlerini etkinleştirin.
- DJI Fly ana ekranının sağ alt köşesindeki **Bağlantı Kılavuzu** seçeneğine dokunun, hava aracı modelini seçin, bağlantı yöntemini seçin, ardından ekrandaki talimatları uygulayarak hava aracıyla eşleştirmeyi tamamlayın.

- ⚡ Hava aracı bağlantı kuramazsa vidaların güvenli bir şekilde sabitlendiğinden emin olun, ardından hava aracını yeniden başlatın.

1.2 Genel Bakış

Hava Aracı

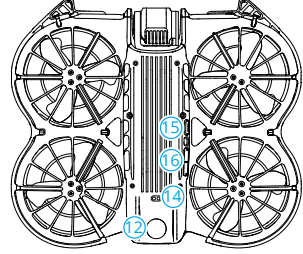
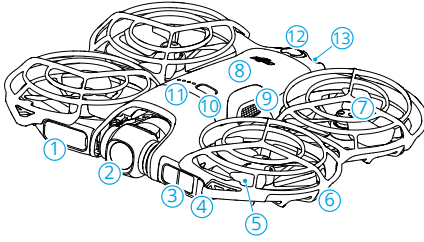

- | | |
|-----------------------------------|--|
| 1. Ekran | 9. Batarya Tokası |
| 2. Gimbal ve Kamera | 10. Güç Düğmesi |
| 3. Öne Dönük LiDAR ^[1] | 11. Batarya Seviyesi LED'leri |
| 4. Durum Göstergesi | 12. Çok Yönlü Monoküler Görüş Sistemi ^[2] |
| 5. Pervaneler | 13. USB-C Bağlantı Noktası |
| 6. Pervane Koruması | 14. Aşağı Yönlü Kızılötesi Algılama Sistemi |
| 7. Motorlar | 15. Kalkış düğmesi |
| 8. Akıllı Uçuş Bataryası | 16. Seçme Düğmesi |

[1] Öne Dönük LiDAR, Sınıf 1 lazer ürünleri için insan gözü güvenliği gerekliliklerini karşılar.

[2] Çok yönlü monoküler görüş sistemi, yatay yönlere ve yukarıdaki engelleri algılayabilir.

DJI RC-N3 Uzaktan Kumanda

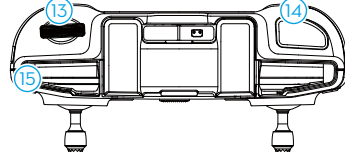
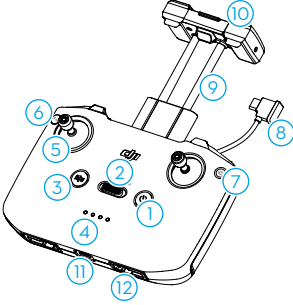

1. Güç Düğmesi
2. Uçuş Modu Anahtarı
3. Uçuş Duraklatma/Kalkış Noktasına Dönüş (Return to Home - RTH) Düğmesi
4. Pil Seviyesi LED'leri
5. Kumanda Çubukları
6. Özelleştirilebilir Düğme ^[1]
7. Fotoğraf/Video Düğmesi
8. Uzaktan Kumanda Kablosu
9. Mobil Cihaz Tutucu
10. Antenler
11. USB-C Bağlantı Noktası
12. Kumanda Çubuğu Saklama Yuvaları
13. Gimbal Döner Düğmesi
14. Deklanşör/Kayıt Düğmesi
15. Mobil Cihaz Yuvası

[1] Düğme işlevini görüntülemek ve ayarlamak için DJI Fly kamera görünümüne gidin ve >>> Control (Kontrol) > Button Customization (Düğme Özelleştirme) adımlarını takip edin.

DJI Gözlük N3

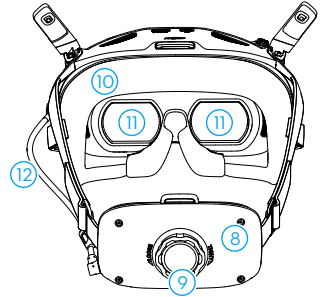
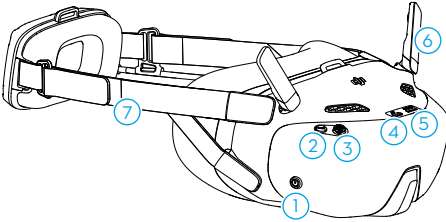

1. Güç Düğmesi
2. Geri Düğmesi
3. 5D Düğmesi
4. USB-C Bağlantı Noktası
5. microSD Kart Yuvası
6. Antenler
7. Güç Düğmesi
8. Deklanşör/Kayıt Düğmesi
9. Gimbal Döner Düğmesi
10. Antenler
11. Gözlük
12. Güç Düğmesi

- | | |
|----------------------------|------------------|
| 7. Kafa Bandı | 10. Köpük Yastık |
| 8. Batarya Bölmesi | 11. Lens |
| 9. Kafa Bandı Ayar Düğmesi | 12. Güç Kablosu |

- 💡 • Gözlük sistemi akıllı telefona veya bilgisayara bağlandığında cihazlar bağlandıktan sonra yanıt vermiyorsa gözlük sistemi menüsüne gidip **Settings (Ayarlar) > About (Hakkında)** adımlarını takip edin ve OTG Kablolü Bağlantı moduna girin. Bağladıktan sonra cihazlar hâlâ yanıt vermiyorsa farklı bir veri kablosu kullanın ve tekrar deneyin.

DJI RC Motion 3

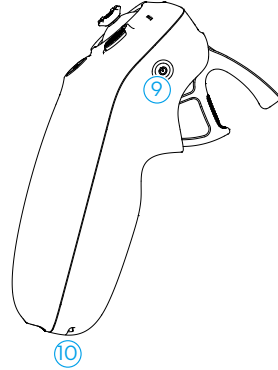
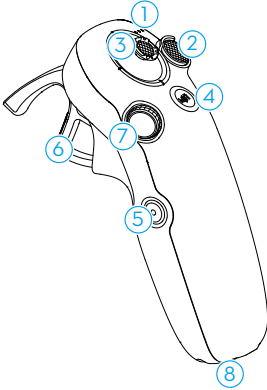

- | | |
|----------------------------|---------------------------|
| 1. Pil Seviyesi LED'leri | 6. Gaz Butonu |
| 2. Kilit Düğmesi | 7. Kadran |
| 3. Kumanda Çubuğu | 8. USB-C Bağlantı Noktası |
| 4. Mod Düğmesi | 9. Güç Düğmesi |
| 5. Deklanşör/Kayıt Düğmesi | 10. Askı İpi Deliği |

Uçuş Güvenliđi

2 Uçuş Güvenliği

Uçuş öncesi hazırlıklar tamamlandığında, güvenli bir ortamda uçuş becerilerinizi geliştirmeniz ve uçuş pratiği yapmanız tavsiye edilir. Aşağıdaki uçuş gereksinimlerine ve kısıtlamalarına göre uçmak için uygun bir alan seçin. Uçuş yaparken yerel yasalara ve yönetmeliklere kesinlikle uyun. Ürünün güvenli bir şekilde kullanıldığından emin olmak için uçuştan önce *Güvenlik Yönergelerini* okuyun.

2.1 Uçuş Kısıtlamaları

GEO (Çevrimiçi Coğrafi Ortam) Sistemi

DJI Çevrimiçi Coğrafi Ortam (GEO) Sistemi, uçuş güvenliği ile kısıtlama güncellemeleri hakkında gerçek zamanlı bilgi sağlayan ve İHA'ların kısıtlı hava sahasında uçmasını önleyen global bir bilgi sistemidir. İstisnai durumlarda, uçuşa izin vermek için kısıtlı alanların kilidi açılabilir. Bundan önce, uçmak istenen uçuş alanındaki mevcut kısıtlama seviyesine göre bir kilit açma talebi göndermelisiniz. GEO sistemi yerel yasa ve düzenlemelere tam olarak uymayabilir. Kendi uçuş güvenliğinizden sorumlu olursunuz ve kısıtlı bir alanın kilidini açmak için talepte bulunmadan önce ilgili yasal ve düzenleyici gereklilikler hakkında yerel makamlara danışmalısınız. GEO sistemi hakkında daha fazla bilgi için <https://fly-safe.dji.com> adresini ziyaret edin.

Uçuş Sınırları

Güvenlik sebebiyle, varsayılan ayarlarda uçuş sınırlamaları etkinleştirilmiştir, bu da bu hava aracını güvenli bir şekilde kullanmanıza yardımcı olur. Yükseklik ve mesafeye ilişkin uçuş sınırları belirleyebilirsiniz. Küresel Navigasyon Uydu Sistemi (GNSS) mevcut olduğunda uçuş güvenliğini sağlamak için irtifa sınırları, mesafe sınırları ve GEO bölgeler eşzamanlı olarak çalışır. GNSS kullanılmadığında yalnızca irtifa sınırlandırılabilir.

Uçuş İrtifası ve Mesafe Sınırları

Maksimum irtifa, hava aracının uçuş irtifasını kısıtlarken, maksimum uçuş mesafesi ise hava aracının Kalkış Noktası etrafındaki uçuş yarıçapını kısıtlar. Gelişmiş uçuş güvenliği için DJI Fly uygulaması kullanılarak bu kısıtlamalar değiştirilebilir.



- Avuç Kontrolü ve Mobil Uygulama Kontrolü kullanırken maksimum uçuş irtifası 60 m'dir ve maksimum uçuş mesafesi sınırsızdır. Bu kısıtlamalar DJI Fly uygulamasında değiştirilemez. Aşağıdaki bilgiler, hava aracını uzaktan kumanda cihazlarıyla kullanırken geçerlidir.

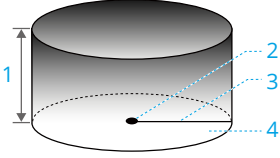

1. Maks İrtifa
2. Kalkış Noktası (Yatay Konum)
3. Maks Mesafe
4. Kalkış sırasında hava aracının yüksekliği

Güçlü GNSS Sinyali

	Uçuş Kısıtlamaları	DJI Fly Uygulamasında Uyarı
Maks İrtifa	Hava aracının irtifası DJI Fly uygulamasında belirtilen değeri aşamaz.	Maksimum uçuş irtifasına ulaşıldı.
Maks Mesafe	Hava aracı ile Kalkış Noktası arasındaki kuş uçuşu mesafe, DJI Fly uygulamasında ayarlanan maksimum uçuş mesafesini aşamaz.	Maksimum uçuş mesafesine ulaşıldı.

Zayıf GNSS Sinyali

	Uçuş Kısıtlamaları	DJI Fly Uygulamasında Uyarı
Maks İrtifa	<ul style="list-style-type: none"> • İrtifa, aydınlatmanın yeterli olduğu durumlarda kalkış noktasından 30 m olacak şekilde sınırlıdır. • İrtifa, aydınlatma yeterli değilse ve aşağı yönlü kızılötesi algılama sistemi çalışıyorsa zeminden 2 m yükseklikle sınırlıdır. • İrtifa, aydınlatma yeterli değilse ve aşağı yönlü kızılötesi algılama sistemi çalışmıyorsa kalkış noktasından 30 m ile sınırlıdır. 	Maksimum uçuş irtifasına ulaşıldı.
Maks Mesafe	Sınır yok	

- ⚠ • Hava aracı her çalıştırıldığında, GNSS sinyali güçlü (GNSS sinyal gücü ≥ 2) olduğu sürece, irtifa sınırı otomatik olarak kaldırılacak ve daha sonra GNSS sinyali zayıflasa bile sınır geçerli olmayacaktır.

- Hava aracı, atalet nedeniyle belirlenen uçuş aralığından dışarı uçarsa yine de hava aracını kontrol edebilirsiniz ancak daha öteye uçuramazsınız.

GEO Bölgeleri

DJI GEO sistemi güvenli uçuş konumlarını belirler, bireysel uçuşlar için risk seviyeleri ile güvenlik bildirimleri sağlar ve kısıtlı hava sahaları hakkında bilgi sunar. Tüm kısıtlı uçuş alanları GEO Bölgeleri olarak adlandırılmaktadır ve Kısıtlı Bölgeler, Yetkilendirme Bölgeleri, Uyarı Bölgeleri, Gelişmiş Uyarı Bölgeleri ve İrtifa Bölgeleri olarak gruplara bölünmüştür. Bu tür bilgileri DJI Fly uygulamasında gerçek zamanlı olarak görüntüleyebilirsiniz. GEO Bölgeleri; havaalanları, büyük etkinlik mekanları, kamusal acil durumların meydana geldiği yerler (orman yangınları gibi), nükleer enerji santralleri, hapishaneler, devlet mülkleri ve askeri tesisleri içeren ancak bunlarla sınırlı olmayan uçuş alanlarıdır. GEO sistemi güvenlik veya emniyet endişelerine neden olabilecek bölgelerdeki kalkışları ya da uçuşları varsayılan olarak sınırlar. Dünya genelindeki GEO Bölgeleri hakkında kapsamlı bilgiler içeren bir GEO Bölgeleri haritası, resmi DJI web sitesinde mevcuttur: <https://fly-safe.dji.com/nfz/nfz-query>.

GEO Bölgelerinin Kilidini Açma

Kendiliğinden Kilit Açma, Yetkilendirme Bölgelerinin kilidini açmak için tasarlanmıştır. Kendiliğinden Kilit Açma işlemini tamamlamak için <https://fly-safe.dji.com> adresindeki DJI FlySafe web sitesi aracılığıyla bir kilit açma talebi göndermelisiniz. Kilit açma isteği onaylandıktan sonra DJI Fly uygulaması aracılığıyla kilit açma lisansınızı senkronize edebilirsiniz. Bölgenin kilidini açmak için alternatif olarak hava aracını doğrudan onaylanmış Yetkilendirme Bölgesinde başlatabilir veya uçurabilir ve bölgenin kilidini açmak için DJI Fly uygulamasındaki komutları takip edebilirsiniz.

Özel Kilit Açma, özel gereksinimleri olan kullanıcılar için özel olarak tasarlanmıştır. Kullanıcı tanımlı özel uçuş alanlarını belirler ve farklı kullanıcıların ihtiyaçlarına özel uçuş izni belgeleri sağlar. Bu kilit açma seçeneği tüm ülke ile bölgelerde mevcuttur ve <https://fly-safe.dji.com> adresindeki DJI FlySafe web sitesi aracılığıyla talep edilebilir.



- Hava aracı, uçuş güvenliğini sağlamak için giriş yaptıktan sonra kilidi açılmış bölgenin dışına uçamayacaktır. Kalkış Noktası kilidi açılmış bölgenin dışındaysa hava aracı kalkış noktasına dönebilir.

2.2 Uçuş Ortamı Gereklilikleri

1. Şiddetli rüzgar, kar, yağmur ve sis gibi sert hava koşullarında UÇURMAYIN.

2. Hava aracını açık alanlarda uçurun. Yüksek binalar ve geniş metal yapılar, cihazdaki pusulanın ve GNSS sisteminin doğruluğunu etkileyebilir. Hava aracını uzaktan kumanda cihazıyla kullanırken kalkıştan sonra uçuşa devam etmeden "Kalkış Noktası güncellendi" bildirimini aldığınızdan emin olun. Hava Aracı binaların yakınında kalkış yaparsa Kalkış Noktası doğru çalışmayabilir. Bunun yaşanması halinde otomatik RTH aktifken hava aracının konumuna dikkat etmenizi tavsiye ederiz. Hava Aracı Kalkış Noktasına yaklaştığında, otomatik RTH özelliğinin kapatılması ve hava aracını uygun bir konuma indirmek için manuel olarak kontrol edilmesi tavsiye edilir.
3. Hava aracını görüş alanı (VLOS) içinde uçurun. GNSS sinyallerini engelleyen dağlardan ve ağaçlardan kaçınin. Görüş alanı ötesindeki (BVLOS) herhangi bir uçuş; yalnızca hava aracı performansı, pilotun bilgi ve becerileri ve operasyonel güvenlik yönetiminin BVLOS'a ilişkin yerel düzenlemelere uygun olması durumunda gerçekleştirilebilir. Engellerden, kalabalıklardan, ağaçlardan ve su birikintilerinden kaçınin (sudan en az 1 m uzakta kalmanız önerilir). Yerel düzenlemeler kapsamında herhangi bir izin veya onay alınmadığı sürece güvenliği sağlamak için hava alanlarına, otoyollara, demiryolu istasyonlarına, demiryolları hatlarına, şehir merkezlerine veya diğer hassas bölgelere yakın yerlerde hava aracını UÇURMAYIN.
4. GNSS sinyali zayıf olduğunda hava aracını aydınlatmanın ve görüşün iyi olduğu ortamlarda uçurun. Görüş sistemi ışığın yetersiz olduğu koşullarda düzgün çalışmayabilir. Hava aracını yalnızca gündüzleri uçurun.
5. Elektrik hatları, baz istasyonları, elektrik trafoları ve telsiz iletim kuleleri gibi yüksek seviyelerde elektromanyetizma bulunan alanlardan kaçınarak parazit en aza indirin.
6. Batarya ve hava aracının performansı etkilenebileceği için, deniz seviyesinden 2 km (6.560 fit) veya daha yüksek irtifalarda uçuş sırasında çok dikkatli olun. Belirtilen irtifanın üzerinde UÇURMAYIN.
7. Hava aracının frenleme mesafesi uçuş irtifasından etkilendir. Rakım ne kadar yüksekse frenleme mesafesi de o kadar uzun olur. Yüksek irtifalarda uçarken uçuş güvenliğini sağlamak için yeterli fren mesafesini korumalısınız.
8. Kutup bölgelerinde, hava aracındaki GNSS kullanılamaz. Bunun yerine görüş sistemini kullanın.
9. Araba, gemi ve uçak gibi hareket eden nesnelere KALKIŞ YAPMAYIN.
10. Düz renkli yüzeylerden veya araba tavanı gibi fazla yansımaya sahip yüzeylerden kalkış YAPMAYIN.
11. Hava aracına kum girmesini önlemek için çölde veya plajdan kalkış yaparken dikkatli olun.
12. Hava aracını yangın veya patlama riski olan bir ortamda ÇALIŞTIRMAYIN.
13. Hava aracını ve ilgili cihazları kuru ortamlarda kullanın.

14. Hava aracı ve ilgili cihazları Őu ortamlarda KULLANMAYIN: Kaza mahalleri, yangınlar, patlamalar, seller, tsunamiler, ıĖlar, toprak kaymaları, depremler, toz veya kum fırtınalı blgeler. alıŐma sırasında mutlaka tuzlu su serpintisine ve kfe maruz kalmaktan kaının.
15. Hava aracını kuŐ srlerinin yakınında ALIŐTIRMAYIN.

2.3 Hava Aracını Sorumlu Bir Őekilde alıŐtırma

AĖır yaralanmaları ve maddi hasarı nlemek iin aŐaĖıdaki kurallara uyun:

1. Anestezi, alkol ya da uyuŐturucu etkisi altında OLMADIĖINIZDAN veya baŐ dnmesi, aŐırı yorgunluk, bulantı ya da hava aracını gvenli Őekilde kullanma becerinizi olumsuz etkileyebilecek herhangi baŐka bir durumun sz konusu OLMADIĖINDAN emin olun.
2. İniŐten sonra, ncelikle hava aracını, ardından uzaktan kumandayı kapatın.
3. Herhangi bir binanın, kiŐinin veya hayvanın yaralanmasına veya mal hasarına neden olabilecek tehlikeli ykleri DŐRMEYİN, FIRLATMAYIN, ATEŐLEMEYİN ya da baŐka Őekilde ATMAYIN.
4. Kazara hasar grmŐ, dŐmŐ ya da iyi durumda olmayan bir hava aracını KULLANMAYIN.
5. Acil durumlar veya bir olay meydana gelmesi durumunda yeterince eĖitiminiz olduĖundan ve acil durum planlarına sahip olduĖunuzdan emin olun.
6. Bir uuŐ planınız olduĖundan emin olun. Hava aracını dikkatsizce UURMAYIN.
7. Kamerayı kullanırken baŐkalarının gizliliĖine saygı gsterin. Yerel gizlilik yasalarına, dzenlemelerine ve ahlaki standartlara uyduĖunuzdan emin olun.
8. Bu rn genel kiŐisel kullanım dıŐında herhangi bir nedenle KULLANMAYIN.
9. Casusluk, askeri operasyonlar veya yetkisiz araŐtırma gibi yasa dıŐı ya da uygunsuz amalar iin KULLANMAYIN.
10. Bu rn baŐkalarını itibarsızlaŐtırmak, istismar etmek, suistimal etmek, gizlice izlemek, tehdit etmek veya baŐkalarının gizlilik ve kamusalılık hakkı gibi yasal haklarını ihlal etmek iin KULLANMAYIN.
11. BaŐkalarının zel mlklarine izinsiz GİRMEYİN.

2.4 UuŐ ncesi Kontrol Listesi

1. Gimbal kapaĖını kameradan ıkarın.
2. Akıllı UuŐ Bataryasının, pervanelerin ve pervane korumasının doĖru Őekilde monte edildiĖinden ve saĖlam Őekilde sabitlendiĖinden emin olun.

3. Uzaktan kumanda, mobil cihaz ve Akıllı Uçuş Bataryası şarjının tamamen dolu olduğundan emin olun.
4. Gimbal ve kameranın normal şekilde çalıştığından emin olun.
5. Motorları hiçbir şeyin engellemediğinden ve normal şekilde çalıştıklarından emin olun.
6. Tüm kamera lenslerinin ve sensörlerinin temiz olduğundan emin olun.
7. Uzaktan kumandayı veya hareket kontrolünü kullanmadan önce DJI Neo 2 Dijital Alıcı-Verici cihazının hava aracına sağlam şekilde takılı olduğundan emin olun.
8. Avuç Kontrolünü kullanırken, DJI Neo 2 cihazının daha önce akıllı telefonunuzdaki DJI Fly uygulamasına Wi-Fi üzerinden bağlandığından ve uygulamanın düzgün çalıştığından emin olun.

Uzaktan kumandayı kullanırken uzaktan kumandanın ve DJI Fly uygulamasının hava aracına başarıyla bağlandığından emin olun.
9. DJI Fly üzerinden engellerden kaçınma işlevinin ayarlandığından ve **Maks. İrtifa**, **Maks. Mesafe** ile **Otomatik Geri Dönüş İrtifası** parametrelerinin tümünün yerel yasa ve düzenlemelere uygun şekilde ayarlandığından emin olun.
10. Ürün hasarına veya güvenlik risklerine yol açabileceğinden sertifikasız aksesuar veya harici cihaz TAKMAYIN.

Uçuş Operasyonları

3 Uçuş Operasyonu

DJI Neo 2, ihtiyaçlarınızı karşılamak için çeşitli senaryolarda çoklu kontrol yöntemlerini destekler. Uçuştan önce her kontrol yöntemi kapsamındaki bildirimleri ve söz konusu kontrol yönteminin nasıl kullanılacağını bildiğinizden emin olun.

- ⚠️ • Uçuş sırasında DJI Neo 2 cihazına dokunmayın. Aksi takdirde DJI Neo 2 sürüklenebilir ve bir çarpışma meydana gelebilir.
- Bir çarpışmanın ardından veya ciddi bir darbenin ya da sarsıntının hemen ardından DJI Neo 2 cihazını uçurmayın. DJI Neo 2 sabit bir şekilde uçamayabilir.

3.1 Avuç Kontrolü



Eğitim videolarını izlemek için bağlantıya tıklayın veya QR kodu taratın.



<https://www.dji.com/neo-2/video>

Avuç Kontrolünde avuç kalkışı ve inişi desteklenir. DJI Neo 2 üzerindeki düğmeleri kullanarak birden fazla Akıllı Çekim gerçekleştirebilirsiniz. DJI Neo 2 nesne onaylandıktan sonra kayıt yaparak otomatik olarak uçacaktır. Wi-Fi üzerinden DJI Fly uygulamasına bağlanarak her mod için parametreleri ayarlayabilirsiniz. Varsayılan ayarlar örnek olarak kullanılır.

Bildirim

- ☀️ • Avuç Kontrolü kullanmadan önce hava aracına bağlı uzaktan kumanda cihazlarını ve gözlükleri kapatın.
- ⚠️ • Uçuş ortamının uçuş gereksinimlerini karşıladığından ve bir sorun oluştuğunda veya acil bir durumda DJI Neo 2 cihazını anında kontrol edip geri alabileceğinizden emin olun. DJI'nın olayın nedenini analiz edemediği durumlarda, DJI'nın garanti ve diğer satış sonrası hizmetleri sağlaması mümkün olmayabilir.
- Avuç Kontrolünü kullanmadan önce, hava aracının daha önce akıllı telefonunuzdaki DJI Fly uygulamasına Wi-Fi üzerinden bağlandığından emin

olun. Uygulama olmadan Avuç Kontrolünü kullanırken hava aracı uçuş ortamında arızalanırsa kazayı önlemek için Wi-Fi üzerinden DJI Fly uygulamasına bağlanmayı ve manuel olarak kontrol etmeyi tercih edebilirsiniz. Akıllı telefonunuz hava aracıyla bağlantı kuramıyorsa (ör. Wi-Fi bağlantısının kesilmesi nedeniyle) hava aracıyla eşleştirilmiş olan uzaktan kumandayı açarak kontrolü ele alın.

- Hava aracını Wi-Fi sinyal paraziti olmadan açık ve engelsiz bir ortamda uçurduğunuzdan emin olun.
- Avuç Kontrolünü kullanırken maksimum uçuş irtifası 60 m'dir. Güvenlik için kontrollü bir alan içerisinde görüş hattını (VLOS) koruyun.
- DJI Neo 2, aşağıdaki durumlarda otomatik olarak iniş yapar. İniş nedeniyle cihazın kaybolmaması veya hasar görmemesi için çalışma ortamını gözlemlediğinizden emin olun.
 - Çok düşük batarya.
 - Konumlandırma başarısız olduğunda ve Davranış moduna girdiğinde.
 - bir çarpışma algıladığında ancak düşmediğinde.
- Hava aracına avucunuzdan kalkış yaptırırken veya avucunuzun üzerine iniş yaptırırken aşağıdaki kurallara uyun:
 - Hava aracını mümkün olduğunca rüzgarsız bir ortamda uçurun.
 - Kalkış sırasında hava aracı gövdesinin yanlarını aşağıdan tutun. Yaralanma veya hasarı önlemek için parmaklarınızı pervane korumalarına ya da pervane dönüş menziline sokmayın.
 - Hareket ederken kalkış veya iniş YAPMAYIN. Aksi takdirde sürüklenebilir ve çarpışma meydana gelebilir. İniş sırasında eliniz hareket ederken motorları durduramayabilir.
 - Kalkış sırasında hava aracını FIRLATMAYIN.
 - Hava aracını uçuş halindeyken tutmaya ÇALIŞMAYIN.
 - Avucunuza iniş yaptırmak için elinizi hava aracının hemen altına koyarak indikten sonra düşmesine engel olun.
 - Yeterli aydınlatmaya ve uygun dokulu bir yüzeye sahip bir ortamdan kalkış yapın. Mevcut konumdan önemli bir aydınlatma farkı olan bir ortama UÇURMAYIN.
 - Avuç kalkışı veya inişi yapamazsa sorun giderme için hava aracı sesli uyarılarını takip edin ya da ayrıntılar için DJI Fly uygulamasına bağlanın. Sesli uyarılar, en son bağlantının uygulama dili ayarına göre İngilizce veya Mandarin dilini destekler. Diğer diller desteklenmez.

Modları Deęiřtirme ve Ayarları Dzenleme

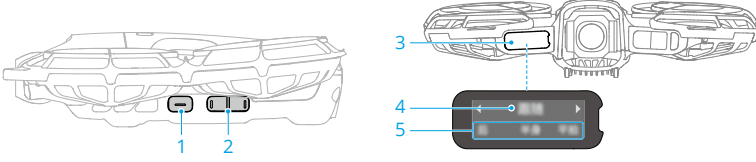

1. Kalkıř dđęmesi
2. Seęme Dđęmesi
3. Ekran
4. ekim Modu
5. ekim Parametreleri

ekim Modunu Deęiřtirme

Hava aracını ilk kez atıktan sonra varsayılan mod Takip modudur. Seęme dđęmesine basarak Dronie, Dairesel* ve benzeri dięer modlara geiř yapabilirsiniz.

Modlar arasında geiř yaptıktan sonra hava aracı sesli uyarı ile seili olan mevcut modu duyuracaktır, ekran ise mevcut modu ve parametreleri gsterecektir.

* Mobil Uygulama Kontrol kullanıldıęında daha akıllı ekim modları mevcuttur. Hava aracının donanım yazılımını en son srme gncelleyin; aksi takdirde bazı ekim modları kullanılamayabilir.

ekim Parametrelerini Ayarlama

1. Seęme dđęmesini 2 saniye basılı tutarak parametre ayarlarına girin. Ekranda yanıp snmekte olan ge, ayarlanabilir olan gedir.
2. Deęeri ayarlamak iin Seęme dđęmesine basın.

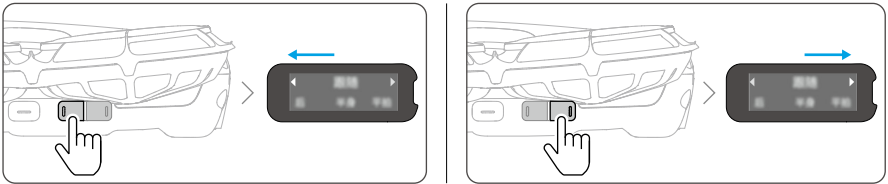

3. Ayarlar arasında geiř yapmak iin seęme dđęmesini tekrar basılı tutun.
4. Ayarları kaydetmek ve ıkmak iin kalkıř dđęmesine basın.

Avuç Kalkışı ve Akıllı Anlık Çekimler

- ⚠️ • Akıllı Anlık Görüntüleri kullanırken yerel mahremiyet kanunlarına ve düzenlemelerine uymalısınız.
- Akıllı Anlık Çekimler yalnızca kişilerin izlenmesini destekler.
- Avuç kalkışı ve inişi; avuç kontrolü, mobil uygulama kontrolü ve uzaktan kumanda kontrolü modlarında desteklenir. Arada bir fark bulunmaktadır. Uzaktan kumanda kontrolü kullanılırken, avuç kontrolü için Akıllı Anlık Çekimler desteklenmez ve kalkıştan önce özne onayı gerekmez.

1. DJI Neo 2 cihazını açın. Sabit tutun ve sistemin kendi kendine tanılama işleminin tamamlanmasını bekleyin.
2. Mesafe ve yükseklik gibi önceden belirlenen parametrelere göre manevra yapmak için yeterli alan bıraktığınızdan emin olun. İsteddiğiniz modu seçmek için seçme düğmesine basın.
3. Avuç kalkışı için aşağıdaki adımları izleyin.

1

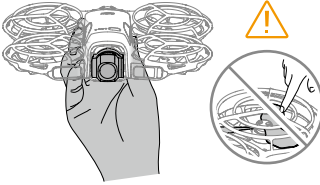

2

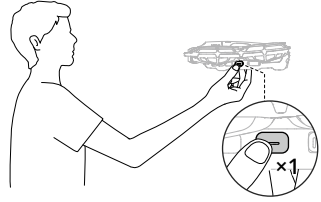

3

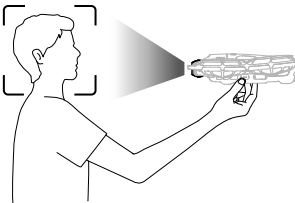

4

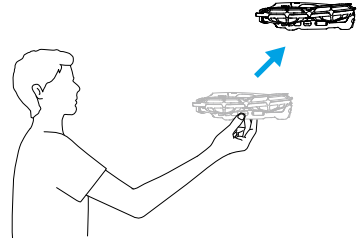

- a. Avuç kalkışı için özne onayı gerekir. Kamera özneye bakacak şekilde hava aracı gövdesinin yanlarını aşağıdan tutun. Elinizin kamerayı engellemediğinden ve kalkışı engelleyecek herhangi bir engel olmadığından emin olun.



- Parmaklarınızı pervanelerin dönüş menziline SOKMAYIN.

b. Kolunuzu uzatın, kamerayı özneye doğru tutun ve sabit durun.

Kalkış düğmesini basılı tutun. Hava aracı seçili modu ve geri sayımı sesli olarak bildirecek, ardından otomatik olarak havalanacaktır. Kalkışı iptal etmek için geri sayımı bitmeden kalkış düğmesine tekrar basın.



- Hedefin bir engelle karşılaşması veya ortam aydınlatmasının uygun olmaması durumunda özne onayı başarısız olabilir.
 - Avuç kalkışı özelliğini kullanırken hava aracı kalkıştan sonra kısa bir mesafe boyunca geriye doğru uçacaktır. Uçuş emniyetini sağlamak için hava aracının arkasına dikkat edin.
-

4. DJI Neo 2, seçilen moda ve önceden ayarlanmış parametrelere göre kayıt yapmaya veya fotoğraf çekmeye başlayacaktır.
5. Görüntüleri izlemek ve kısa videolar oluşturmak için DJI Neo 2 cihazını DJI Fly uygulamasına bağlayın.

Hareketle Kontrol

Spotlight ve Aktif Takip sırasında hava aracının konumunu ayarlamak için hareketleri kullanın.



- Hareketle Kontrol varsayılan olarak devre dışıdır. Hareketle Kontrol özelliğini etkinleştirmek için DJI Fly uygulamasına bağlanın ve bu özelliğin kilidini açmak için öğreticiyi izleyin.
 - Hareketle Kontrol özelliğini kullanmadan önce aşağıdaki tüm koşulların karşılandığından emin olun.
 - ♦ Yalnızca şu anda takip edilen veya odaklanan nesne, hava aracını kontrol edebilir.
 - ♦ Hava aracı ile avuç içiniz arasında yatay olarak 2 - 5 m mesafe bırakın.
 - ♦ Nesne, kamera görüntüsünde tamamen ve net bir şekilde, hiçbir engel olmadan görünür olmalıdır.
 - ♦ Parmaklarınızı düz tutun ve kalın ya da parmsız eldiven takmaktan kaçının.
-

Avucunuzu kameraya doğru kaldırın. Durum göstergesi maviye döndüğünde hava aracını hareketlerle kontrol edebilirsiniz.

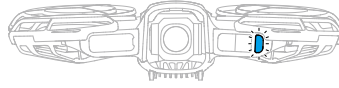

- Avuç içini yukarı, aşağı, sola veya sağa hareket ettirerek hava aracının yönünü kontrol edebilirsiniz.
- Her iki avucunuzu da hava aracına doğru tutun. Durum göstergesi iki kez mavi renkte yanıp söndüğünde ellerinizi birbirine yaklaştırın veya uzaklaştırın ve bu pozisyonda tutarak hava aracını ileri veya geri uçurun.

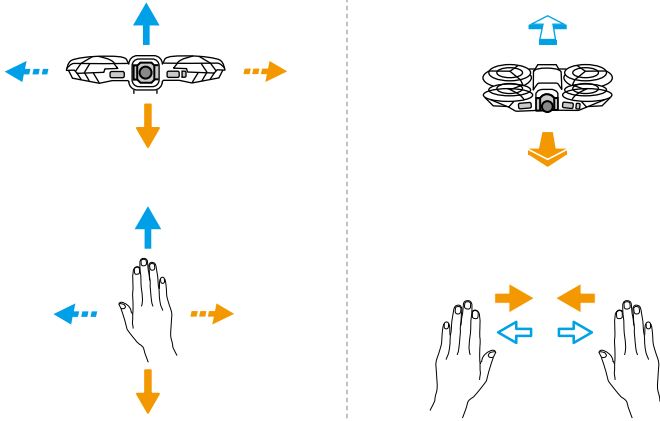

- Hareketle Kontrolde çıkmak için yumruğunuzu sıkın veya kolunuzu aşağı indirin. Durum göstergesi kapanacak ve hava aracı havada duracaktır. Sonraki izleme, ayarlanan yön ve mesafede devam edecektir.
- Takip edilen nesneyi değiştirmek için orijinal nesnenin sabit kalması ve Hareketle Kontrolde çıkması gerekir. Yeni nesne, orijinal nesnenin yanında (yarım vücut mesafesi içinde) durmalı, bir elini uzatmalı, avucu hava aracına bakacak şekilde tutmalı ve bu pozisyonda 2 sn'den fazla kalmalıdır.

Başarıyla geçiş yaptıktan sonra durum göstergesi sabit mavi yanacak ve hava aracı yeni nesneyi takip edecektir.

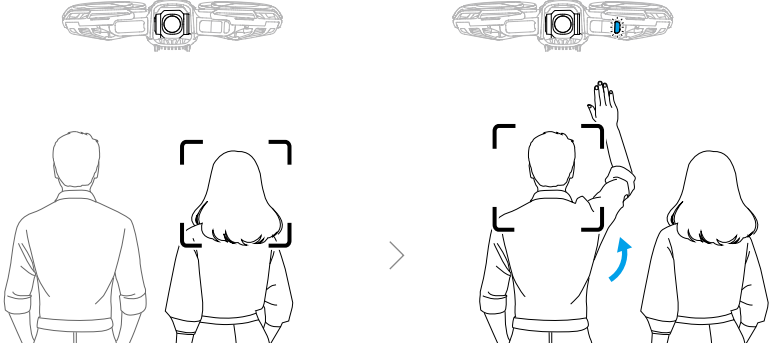

- ⚠ • Hava aracı; hareket eden insan, hayvan veya araç gibi hareketli nesnelere kaçınmaz. Hareketle Kontrolü kullanırken uçuş güvenliğini sağlamak için çevredeki ortama dikkat edin.
- Hareketle Kontrolü küçük veya ince nesnelerin (ör. ağaç dalları veya güç hatları) veya şeffaf nesnelerin (ör. su veya cam) olduğu alanlarda veya tek renkli yüzeylerin üzerinde (ör. beyaz duvarlar) KULLANMAYIN.
 - Hareketle Kontrol, ışık koşulları çok karanlık veya çok parlak olduğunda başarısız olabilir. Hareketle ilgili özellikleri uygun bir aydınlatma aralığında (5 - 100.000 lux) kullanın.

Avuca Dönüş

Hava aracının yerinde sabit şekilde havada durduğundan emin olun. Avuç içinizi açık şekilde hava aracına doğru bakın. Elinizi, hava aracının irtifasının altında tuttuğunuzdan emin olun. Avuç içinizi düz ve sabit tutun, tüm parmaklarınızı tamamen açın. Hava aracının geri dönüp elinize inmesini bekleyin.

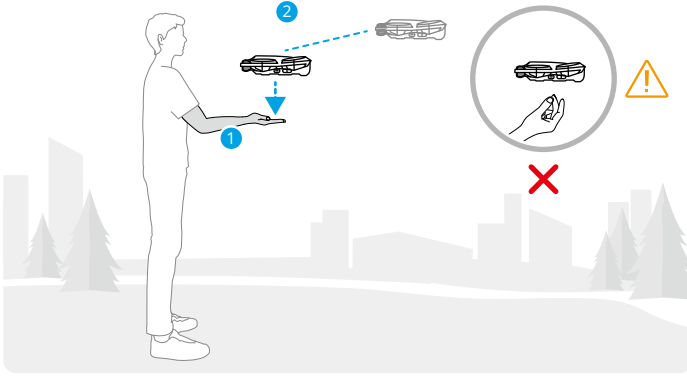

Hava aracı uzaktaysa önce hava aracına doğru dönün ve geri dönmesini işaret etmek için bir kolunuzu yana doğru uzatın. Hava aracı yaklaştıktan sonra avucunuzu uzatın ve elinize inmesini bekleyin.

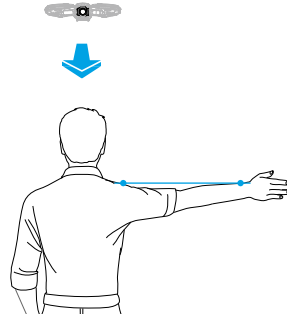

- ⚠️ • Pervanelere değmeyi önlemek için parmaklarınızı tamamen açtığınızdan emin olun. İniş sırasında hava aracı gövdesinin kenarlarını kalkış sırasında olduğu gibi tutmaya **ÇALIŞMAYIN**.
- Avuca Dönüş yapılırken hava aracı ile avucunuz arasında yatay olarak 2 - 5 m, dikey olarak ise 2 m mesafe bırakın.
- Hava aracı yakın mesafedeyken avuç içine dönemiyorsa hava aracının kör noktalarından çıkmak için yerinizi veya hava aracının yerini el hareketleriyle ayarlayın, ardından tekrar deneyin.

- Hava aracını tek kolunuzu yana doğru uzatarak çağırmak için hava aracını kolunuza yatay olarak 10 m mesafede tutun. Kolunuzu kaldırırken tamamen uzattığınızdan emin olun. Her iki kolunuzu aynı anda **KALDIRMAYIN**.
- Avuca iniş sırasında hava aracı hafifçe yükselebilir ve daha sonra avuca iniş yapabilir. Elinizi sabit tutun ve bu sırada parmaklarınızı açın.
- Takip, Spot ışığı ve DirectionTrack modlarındayken kayıt sırasında kamera nesneyi kaybederse hava aracı havada asılı kalacaktır. Uçuş sırasında bağlanmak için akıllı telefonunuzda Wi-Fi üzerinden DJI Fly uygulamasını çalıştırın. Bağlanmak için akıllı telefonun daha önce DJI Fly uygulamasına bağlanmış olması gerekir. Kontroller ekranında görevin daha önce durdurulduğundan emin olun, mod listesinden **Manuel Kontrol** seçin, ardından sanal denetim kollarını kullanarak hava aracına iniş yaptırın.

3.2 Mobil Uygulama Kontrolü



Eğitim videosunu izlemek için aşağıdaki bağlantıya tıklamanız veya QR kodunu taramanız önerilir.



<https://www.dji.com/neo-2/video>

Mobil Uygulama Kontrolünü kullanmak için DJI Neo 2 cihazını Wi-Fi aracılığıyla akıllı telefonunuzdaki DJI Fly uygulamasına bağlayın ve DJI Neo 2 cihazını uygulamadan kontrol edin. Mobil Uygulama Kontrolü'nde tüm Avuç Kontrolü fonksiyonları mevcuttur. Uygulamada parametreleri ayarlayabilir ve Akıllı Anlık Çekimler yapabilirsiniz. Manuel kontrol, ses kaydı ve ses kontrolü gibi daha fazla işlev de desteklenir.

Bildirim

- Mobil Uygulama Kontrolünü kullanmadan önce aşağıdakileri doğrulayın:
 - Hava aracına bağlı uzaktan kumanda cihazlarını kapatın, böylece canlı görüntü mobil uygulamaya aktarılabilir.

- Daha önce hava aracı ile bağlantı kurmuş olan diğer akıllı telefonlardaki Bluetooth ve Wi-Fi ağını kapatın; böylece bağlantı paraziti veya kontrolün ele geçirilmesi önlenir.
- Geri Dönüş, Mobil Uygulama Kontrolünde desteklenir. Ayrıntılar için [Kalkış Noktasına Dön](#) içeriğine bakın.



- Hava aracını Wi-Fi sinyal paraziti olmadan açık ve engelsiz bir ortamda uçurduğunuzdan emin olun. Aksi takdirde uygulamanın DJI Neo 2 bağlantısı kesilebilir ve bu durum uçuş güvenliğini etkileyebilir.
- Mobil Uygulama Kontrolü kullanıldığında, DJI Neo 2 cihazının maksimum uçuş irtifası 60 m'dir. Güvenlik için kontrollü bir alan içerisinde görüş hattını (VLOS) koruyun.
- DJI Neo 2, aşağıdaki durumlarda otomatik olarak iniş yapar. İniş sırasında DJI Neo 2 cihazının kaybolmaması veya hasar görmemesi için çalışma ortamını gözlemlediğinizden emin olun.
 - Çok düşük batarya.
 - Konumlandırma başarısız olduğunda ve Davranış moduna girdiğinde.
 - bir çarpışma algıladığında ancak düşmediğinde.

DJI Neo 2 Cihazına Bağlanma

1. DJI Neo 2 cihazını açın ve sistemin kendi kendine tanılama işleminin tamamlanmasını bekleyin.
2. Mobil cihazın Bluetooth, Wi-Fi ve konum hizmetlerini etkinleştirin.
3. Uygulamada başlangıç ekranının sağ alt köşesindeki **Bağlantı Kılavuzu**'na dokunun, cihaz modelini seçin ve **Mobil Cihaz Aracılığıyla Bağlan**'ı seçin.
4. Arama sonuçlarında istediğiniz cihazı seçin. Bağlantı başarıyla sağlandıktan sonra Kontroller görünümü görüntülenir. Akıllı telefonu DJI Neo 2 cihazına ilk kez bağlanırken onaylamak için DJI Neo 2 cihazının güç düğmesini iki saniye boyunca basılı tutmanız gerekir.



- Ayrıca Wi-Fi bağlantısı için DJI Fly uygulamasının başlangıç ekranında bulunan QuickTransfer veya Wi-Fi Cihazları paneline de dokunabilirsiniz.
- DJI Neo 2 cihazına bağlı akıllı telefonu değiştirmek için, DJI Neo 2 cihazını yeni akıllı telefona bağlamadan önce şu anda bağlı olan akıllı telefondaki Bluetooth ve Wi-Fi'yi devre dışı bırakın.

Ses Kontrolü

Kontroller görünümünde, ses kontrolünü etkinleştirmek için canlı görüntünün altında ekranın sağ tarafındaki  simgesine dokununuz. DJI Neo 2 cihazını kontrol etmek için sesli komut kullanınız. Yaygın komutları görüntülemek için açılan pencerede ilgili düğmeye dokununuz. Sesli komutlar doğal dil girişini destekler.



-
- Uygulama diline göre sesli kontrol İngilizce veya Mandarin'i destekler.
 - Sesli kontrolü kullanırken en iyi deneyim için telefonunuzun sesini açınız.
-

3.3 Uzaktan Kumanda Kontrolü

Otomatik Kalkış

1. DJI Fly uygulamasını başlatın ve kamera görünümüne girin.
2. Uçuş öncesi kontrol listesindeki tüm adımları tamamlayın.
3.  simgesine dokununuz. Kalkış için şartlar güvenliyse düğmeyi basılı tutarak onaylayın.
4. Hava aracı kalkış yapacak ve yerden yüksekte havada duracaktır.

Otomatik İniş

1. İniş için şartlar güvenliyse  simgesine dokununuz, ardından onaylamak için  simgesini basılı tutun.
2.  simgesine dokunarak otomatik iniş iptal edilebilir.
3. Aşağı Görüş Sistemi normal şekilde çalışıyorsa İniş Koruması devreye girer.
4. İnişten sonra motorlar otomatik olarak duracaktır.

-
-  İniş için uygun bir yer seçin.
-

Motorların Çalıştırılması/Durdurulması

Motorların Çalıştırılması

Motorları çalıştırmak için aşağıda gösterildiği gibi Çubuk Kombinasyonu Komutlarından (CSC) birini gerçekleştirin. Motorlar dönmeye başladıktan sonra, her iki çubuğu da aynı anda bırakın.

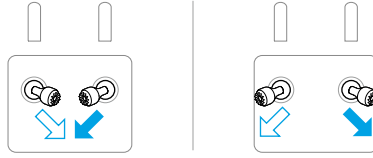

Motorların Durdurulması

Motorlar iki şekilde durdurulabilir:

1. Yöntem: Hava aracı iniş yaptıktan sonra gaz çubuğunu aşağıya itin ve motorlar durana kadar tutun.

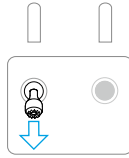

2. Yöntem: Hava aracı iniş yaptıktan sonra motorları durdurmak için, motorlar durana kadar aşağıda gösterildiği gibi CSC'lerden birini uygulayın.



Motorların Uçuşun Ortasında Durdurulması

⚠ • Uçuş ortasında motorların durdurulması hava aracının düşmesine neden olur.

DJI Fly uygulamasında **Emergency Propeller Stop (Acil Durumda Pervane Durdurma)** için varsayılan ayar **Emergency Only (Sadece Acil Durum)** olarak ayarlanmıştır; yani, motorlar yalnızca hava aracının bir çarpışmaya karıştığı, motorun durduğu, hava aracının havada yuvarlandığı veya hava aracının kontrolden çıktığı ve çok hızlı bir şekilde yükselmesi ya da alçalması gibi acil bir durum tespit edildiğinde uçuş sırasında durdurulabilir. Motorları uçuşun ortasında durdurmak istediğinizde, motorları çalıştırmak için kullanılan CSC'nin aynısını uygulayın. Motorları durdurmak için çubuk kombinasyonu komutunu gerçekleştirirken kontrol çubuklarını iki saniye tutmanız gerektiğini unutmayın.

Emergency Propeller Stop (Acil Durumda Pervane Durdurma), uygulamada Anytime (Herhangi Bir Zaman) olarak değiştirilebilir. Bu seçeneği dikkatli kullanın.

Hava Aracının Kontrol Edilmesi

Hava aracının hareketini kontrol etmek için uzaktan kumandanın kumanda çubukları kullanılabilir. Kumanda çubukları aşağıda gösterildiği gibi Mod 1, Mod 2 veya Mod 3'te çalıştırılabilir.

Uzaktan kumandanın varsayılan kontrol modu, Mod 2'dir. Bu kılavuzda, kontrol çubuklarının nasıl kullanılacağını gösteren bir örnek olarak Mod 2 kullanılmaktadır. Çubuk orta konumdan ne kadar uzağa itilirse hava aracı o kadar hızlı hareket eder.

Mod 1

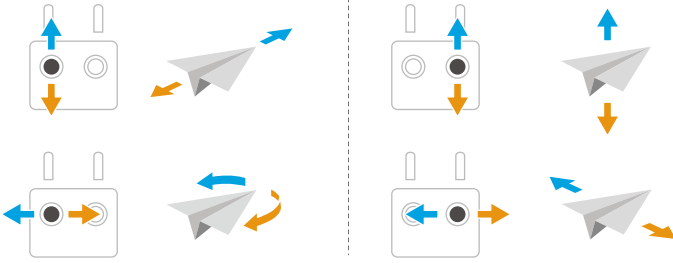

Mod 2

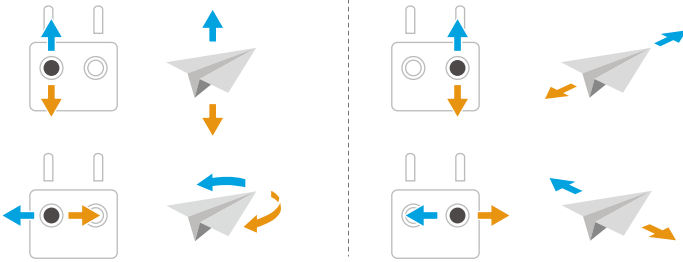

Mod 3

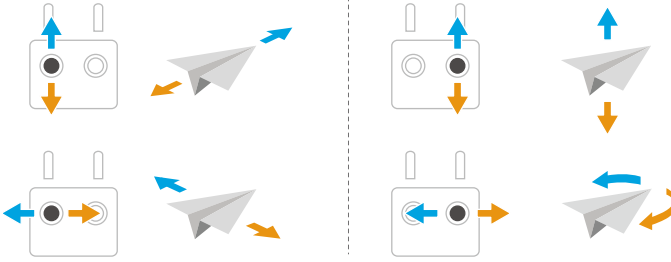

Kalkış/İniş Prosedürleri

- ⚠️ • Hava aracını avucunuzdan veya elinizle tutarak **KALKIŞ YAPTIRMAYIN**.
- Uçuşu izlemek amacıyla uzaktan kumandayı kullanmak için aydınlatmanın çok parlak veya çok karanlık olduğu durumlarda hava aracını **ÇALIŞTIRMAYIN**. Ekranı net bir şekilde görüntülemeye zorluk yaşamamak için ekran parlaklığının ve ekrana gelen doğrudan güneş ışığı miktarının doğru ayarlanması sizin sorumluluğunuzdadır.

1. Uçuş öncesi kontrol listesi, güvenli bir şekilde uçmanıza yardımcı olmak için tasarlanmıştır. Her uçuştan önce uçuş öncesi kontrol listesinin tamamının üzerinden geçin.
2. Hava aracını arka kısmı size bakacak şekilde açık, düz bir alana yerleştirin.
3. Uzaktan kumandayı ve hava aracını açın.
4. DJI Fly uygulamasını başlatın ve kamera görünümüne girin.
5. Hava aracının kendi kendine tanılama işleminin tamamlanmasını bekleyin. DJI Fly, herhangi bir düzensiz uyarı göstermiyorsa motorları çalıştırabilirsiniz.
6. Kalkış yapmak için gaz çubuğunu yavaşça itin.
7. İniş yapmak için, düz bir yüzeyin üzerine gelin ve gaz çubuğunu aşağı iterek alçalın.
8. İnişten sonra gaz çubuğunu aşağıya doğru itin ve motorlar durana kadar tutun.
9. Hava aracının ve uzaktan kumandanın gücünü kapatın.

- 💡 • Uzaktan kumandayı kullanırken DJI Neo 2 üzerindeki kalkış düğmesine basılı tutarak avuç kalkışı yapmak desteklenmeye devam edilir. Hava aracını indirmek için avuç inişi de gerçekleştirebilirsiniz. Avuç Kontrolü kapsamında Akıllı Anlık Görüntüler desteklenmez. İlgili bildirim ve talimatlar, Avuç Kontrolü bildirim ve talimatlarına benzerdir. Aradaki fark, uçuştan önce özne onayının istenmemesidir. Daha fazla bilgi almak için **Avuç Kontrolü** kısmına bakın.

Akıllı Uçuş Modları

FocusTrack



- FocusTrack kullanılırken hava aracı otomatik olarak fotoğraf çekmez veya video kaydetmez. Fotoğraf çekmek veya video kaydetmek için hava aracını manuel olarak kontrol etmeniz gerekir.

Spot Işığı

Uçuşu manuel olarak kontrol ederken gimbal kameranin her zaman özneye dönük olmasını sağlar.

Görüş sistemi normal şekilde çalışırken bir engel algırsa hava aracı onu baypas eder veya fren yapar. Hangi eylemi yapacağı DJI Fly uygulamasında engellerden kaçınma ayarının **Baypas** veya **Fren** olarak ayarlanmasına bağlı olarak değişir.



Engelden kaçınma özelliği Spor modunda devre dışı bırakılır.

Desteklenen Nesnelere:

- Sabit nesnelere
- Hareketli nesnelere (yalnızca araçlar ve insanlar)

Odak Noktası (POI)



Hava aracının öznenin etrafında uçuşmasını sağlar.

Görüş sistemi normal çalıştığında DJI Fly uygulamasında belirlenen uçuş modu ve engellerden kaçınma ayarlarından bağımsız olarak hava aracı engelleri baypas eder.

Desteklenen Nesnelere:

- Sabit nesnelere
- Hareketli nesnelere (yalnızca araçlar ve insanlar)

Aktif Takip

İzleme yönünü değiştirmek için izleme tekerleğine dokununuz veya kaydırınız. Hava aracı oluşturulan yörünge boyunca mevcut konumundan  seçilen izleme yönüne doğru  otomatik olarak uçacak ve takibe devam edecektir. Kullanıcılar ayrıca kontrol çubuklarını kullanarak takip yönünü, yüksekliği ve mesafeyi manuel olarak ayarlayabilir. Uygulamada takip parametrelerini ayarlamak için FocusTrack Ayarları simgesine  dokununuz.

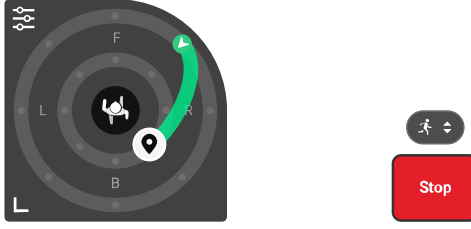

Görüş sistemi normal çalıştığıında DJI Fly uygulamasında belirlenen uçuş modu ve engellerden kaçınma ayarlarından bağımsız olarak hava aracı engelleri baypas eder.

Desteklenen Nesnelere:

Hareketli nesnelere (yalnızca araçlar ve insanlar). Otomatik mod yalnızca araçları ve insanları destekler.

Nesne insan olduğunda hava aracı farklı çekim durumlarını otomatik olarak algılayabilir. Kullanıcılar, çekim sahnesi simgesine  dokunarak çekim sahnesini manuel olarak değiştirebilir. Seçilen sahneye göre, hava aracı ilgili takip parametrelerini uygular.

- ⚠ • Kayak yaparken çekim sahnesini manuel olarak Standart veya Bisiklet olarak AYARLAMAYIN. Aksi takdirde takip etkisi ve uçuş güvenliği garanti edilemez.

ActiveTrack'te, hava aracı ile nesne arasındaki desteklenen mesafe ve yükseklik aralıkları aşağıda belirtilmiştir.

Nesne	İnsanlar	Araçlar/Tekneler
Yatay Mesafe	4-20 m	4-50 m
Yüksek.	0,5 - 15 m	0,5-50 m

- ⚠ • ActiveTrack başladığında mesafe ve yükseklik aralık dışındaysa hava aracı uçarak desteklenen mesafeye ve yükseklik aralığına gelir.
- Dinamik nesnenin 12 m/s'yi geçmemesi tavsiye edilir, aksi takdirde hava aracı düzgün bir şekilde takip yapamayacaktır.

Bildirim

- ⚠ • Hava aracı; hareket eden insan, hayvan veya araç gibi hareketli nesnelere kaçınmaz. FocusTrack'i kullanırken, uçuş güvenliğini sağlamak için çevredeki ortama dikkat edin.

- FocusTrack'i küçük veya ince nesnelerin (ör. ağaç dalları veya elektrik hatları) veya şeffaf nesnelerin (ör. su veya cam) olduğu alanlarda veya tek renkli yüzeylerin üzerinde (ör. beyaz duvarlar) KULLANMAYIN.
 - Hava aracı bir nesneyi takip ederken nesnenin ani ve yüksek hızla durmamasını sağlayın. Hava aracı, atalet nedeniyle zamanında duramayabilir, bu da çarpışmaya yol açabilir.
 - Herhangi bir acil durumda hava aracını manuel olarak çalıştırmak için her zaman uzaktan kumandadaki Uçuşu Duraklat düğmesine basmaya veya DJI Fly üzerindeki **Stop** düğmesine basmaya hazır olun.
 - FocusTrack'i aşağıdaki durumlardan birinde kullanırken ekstra tedbirli olun:
 - Takip edilen özne düz bir düzlemde hareket etmiyorsa.
 - Takip edilen özne hareket ederken ciddi anlamda şekil değiştiriyorsa.
 - Takip edilen özne uzun bir süre boyunca gözden kaybolursa.
 - Takip edilen nesne, çöl gibi tek renkli geniş alanda.
 - Takip edilen süje etrafındaki ortamla benzer bir renge veya desene sahipse.
 - Aydınlatma aşırı karanlık (<5 lux) veya parlak (>100.000 lux).
 - FocusTrack'i kullanırken yerel mahremiyet kanunlarına ve düzenlemelerine uymalısınız.
 - Yalnızca araçların ve insanların (çocuklar hariç) takip edilmesi önerilir. Diğer sükeleri takip ederken dikkatli biçimde uçun.
 - Desteklenen hareketli nesneler için araç, otomobilleri ifade eder. Uzaktan kumandalı araba takip ETMEYİN.
 - Takip edilen nesne bir başka nesnenin çok yakınından geçerse, yanlışlıkla diğer nesne takip edilmeye başlayabilir.
-

FocusTrack Kullanımı

FocusTrack'i etkinleştirmeden önce uçuş ortamının açık olduğundan, yeterli ışık olduğundan ve ortamda herhangi bir engel bulunmadığından emin olun.

FocusTrack'i etkinleştirmek için kamera görünümünün solundaki FocusTrack simgesine [] dokununuz veya ekrandaki özneyi seçin. Etkinleştirdikten sonra çıkmak için FocusTrack simgesine [] tekrar dokununuz.



Kullanım sırasında uzaktan kumandadaki Uçuş Duraklatma düğmesine basarak nesne seçimini iptal edin.



QuickShots

QuickShots birden fazla çekim modu içerir. Hava aracı, otomatik olarak seçilen çekim moduna göre video kaydeder ve kısa bir video oluşturur.

Uyarı

- ⚠ • Boomerang modunu kullanırken yeterli alan olduğundan emin olun.
- QuickShots'ı etrafta binaların ve başka engellerin bulunmadığı yerlerde kullanın. Uçuş güzergâhında insan, hayvan veya başka engel bulunmadığından emin olun.
- Her zaman hava aracının etrafındaki nesnelere dikkat edin ve çarpışmalardan veya hava aracının engellenmesinden kaçınmak için uzaktan kumandayı kullanın.
- QuickShots'ı aşağıdaki durumlarda KULLANMAYIN:
 - ◆ Özne uzun bir süre boyunca engellendiğinde veya görüş alanının dışına çıktığında.
 - ◆ Takip edilen nesne; karla kaplı alanlar veya çöller gibi tek renkli, büyük bir alanda bulunduğu anda.
 - ◆ Özne, renk ve desen bakımından etrafındaki ortama benziyorsa.
 - ◆ Özne havadayken.
 - ◆ Özne hızla hareket ederken.
 - ◆ Aydınlatma son derece karanlık (< 5 lüks) veya parlak (> 10.0000 lüks) olduğunda.
- QuickShots'ı binaların yakınında veya GNSS sinyalinin zayıf olduğu yerlerde KULLANMAYIN. Aksi takdirde, uçuş güzergâhı dengesiz hale gelir.
- QuickShots'ı kullanırken yerel gizlilik kanunlarına ve mevzuatına uymalısınız.

QuickShots Kullanımı

1. Kamera görünümünün sağ tarafındaki Çekim Modu simgesine dokunun ve QuickShots  öğesini seçin.
2. Bir alt mod seçtikten sonra artı simgesine dokunun veya ekrandaki özneyi sürükleyerek seçin. Daha sonra çekime başlamak için  öğesine dokunun. Hava aracı, seçilen seçeneğe göre önceden ayarlanmış bir uçuş hareketi gerçekleştirirken görüntüleri kaydedecek ve ardından bir video oluşturacaktır. Kayıt bittiğinde, hava aracı tekrar ilk konumuna döner.

3.  öğesine dokunun veya uzaktan kumandadaki Flight Pause (Uçuş Duraklatma) düğmesine bir kez basın. Hava aracı QuickShots'tan derhal çıkar ve havada durur.

Hız Sabitleyici

Hız Sabitleyici, uçuş hızını ve gimbal dönüş hızını sabitleyerek kontrolü kolaylaştırır ve kamera hareketlerini daha akıcı hale getirir. Spiral yükselme ve gimbal dönüşü gibi daha fazla kamera hareketi, kumanda çubuğu girişi ile döner düğme girişini artırarak gerçekleştirilebilir.



- Hız sabitleyicide engellerden kaçınma mevcut uçuş modunu takip eder. Dikkatli uçurun.

Hız Sabitleyicinin Kullanılması

1. Uzaktan kumandanın özelleştirilebilir düğmelerinden birini Hız Sabitleyici olarak ayarlayın.
2. Kontrol çubuklarına basarken hız sabitleme düğmesine bastığınızda, hava aracı otomatik olarak mevcut hızda uçacaktır.
3. Gimbal açısını ayarlamak için uzaktan kumandanın döner düğmesini döndürürken hız sabitleyici düğmesine basın. Gimbal, ilgili yönde mevcut dönüş hızında otomatik olarak dönecektir.



- Gimbal hareket sınırına ulaştığında gimbal dönüşü duracaktır.
- Gimbal dönüşü sırasında gimbal açısını değiştirirseniz gimbal ilgili ayarlamayı uygulayacak ve ardından dönmeye devam edecektir.

4. Uzaktan kumandadaki Uçuş Duraklatma düğmesine bir kez basın veya hız sabitleyiciden çıkmak için  simgesine dokunun.

Uygulama Aracılığıyla Ses Kaydetme

Uygulamanın kamera görünümünde, uygulama kaydını etkinleştirmek için ***** > Kamera** seçeneğine dokunun ve gürültü azaltma efektini seçin. Hava aracı video kaydederken ses, ilgili ses kayıt cihazı tarafından kaydedilecektir. Canlı görüntüde bir mikrofon simgesi görüntülenir.

Desteklenen ses kayıt cihazları arasında akıllı telefonun dahili mikrofonu, DJI Mic 2 ve Bluetooth kulaklıklar yer alır. Uyumlu Bluetooth cihazlarının listesi için lütfen DJI Neo 2 resmi web sayfasındaki İndirilenler sayfasına bakın. Bazı Bluetooth kulaklıkları kullanırken ses kaydı uyumluluk sorunları yaşanabilir. Kayıttan önce mutlaka kulaklıkları test edin.

-
- ⚠️ • Kayıt sırasında ekranı KAPATMAYIN veya başka uygulamalara GEÇMEYİN.
 - 💡 • Ses kaydı yalnızca kayıttan önce etkinleştirilebilir veya devre dışı bırakılabilir.
 - DJI Fly cihazında Albüm görünümünde videoları görüntülerken veya indirirken, ses kaydı işlevi kullanılarak kaydedilen ses, otomatik olarak video dosyasıyla birleştirilecektir.
-

3.4 Sürükleyici Hareket Kontrolü

-
- 💡 • Bu bölümde DJI Neo 2 ile DJI Gözlük N3 (bundan sonra gözlük sistemi olarak anılacaktır) ve DJI RC Motion 3 (bundan sonra hareket kumandası olarak anılacaktır) kullanılan uçuş işlemi tanıtılmaktadır. Ayrıntılı kullanım için gözlük sisteminin ve hareket kumandasının ilgili kullanım kılavuzlarına bakın.
-

Aşağıdaki adımlar, kullanıcıların hava aracını düzgün şekilde çalıştırmasına yardımcı olacaktır.

- Hava aracını, açık ve düz bir alanda hava aracının arka kısmı kullanıcıya bakacak şekilde yerleştirin.
- Gözlük sistemini, uzaktan kumanda cihazını ve hava aracını çalıştırın.
- Gözlüğü takmadan önce hava aracı ekranının açılmasını bekleyin.
- Motorları çalıştırın.
- Herhangi bir uyarı mesajı olmadığından ve GNSS sinyalinin güçlü olduğundan emin olmak için gözlük sistemindeki uçuş canlı görüntüsünü kontrol edin.
- Hava aracı motorlarını çalıştırmak için kilit düğmesine iki kez basın, ardından hava aracının kalkış yapması için basın ve basılı tutun. Hava aracı yaklaşık 1,2 m'ye yükselecek ve havada asılı kalacaktır.
- Hava aracını havada asılı iken otomatik olarak indirmek ve motorları durdurmak için kilit düğmesine basın ve basılı tutun.
- Hava aracını, gözlük sistemini ve uzaktan kumanda cihazını kapatın.

Temel Uçuş

-
- 💡 • İlk uçuştan önce gözlük sistemindeki eğitim rehberinin izlenmesi önerilir. **Settings (Ayarlar) > Control (Kontrol) > Motion Controller Flight Tutorial (Hareketli Kontrol Cihazı)** adımlarını takip edin.
-

DJI RC Motion 3'ün kilit düğmesini, kumanda çubuğunu ve gaz butonunu kullanarak hava aracını çalıştırın.

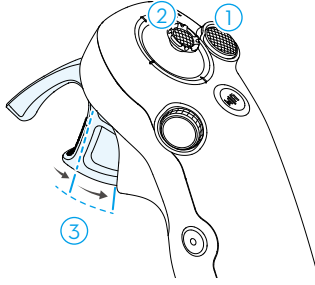

1. Hava aracının kalkış, iniş ve frenini kontrol etmek için kilit düğmesini kullanın.
2. Hava aracını yükseltmek, alçaltmak, yatay olarak* sola veya sağa hareket ettirmek için kumanda çubuğunu hareket ettirin.
3. Gaz butonuna bastığınızda karşınıza iki basınç seviyesi çıkar. Birinci ve ikinci konumun ortasına hafifçe bastığınızda fark edilir bir duraklama hissedebilirsiniz. Hava aracının farklı hareketlerini kontrol etmek için gaz butonuna farklı konumlarda basın.

* Kolay ACRO etkinleştirilmediğinde veya Kolay ACRO eylemi Kaydırma olarak seçildiğinde.

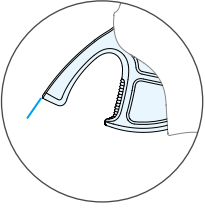

Gaz butonuna basılmadığında hava aracı, havada asılı kalacaktır.

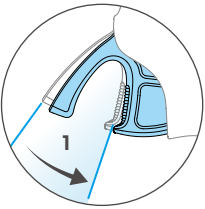

Gaz butonuna ilk konuma kadar hafifçe bastığınızda, hareket kumandasını dikey bir şekilde sola veya sağa eğerek hava aracının yönünü ayarlayabilirsiniz.

Şu anda hava aracının ileri doğru uçmayacağını unutmayın.

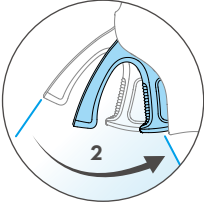

Hava aracını gözlük sistemindeki çemberin yönünde uçurmak için gaz butonuna ikinci konuma kadar basın.

Kalkış, Fren ve İniş

Kalkış: Hava aracı motorlarını çalıştırmak için kilit düğmesine iki kez basın, ardından hava aracının kalkış yapması için düğmeyi basılı tutun. Hava aracı yaklaşık 1,2 m'ye yükselecek ve havada asılı kalacaktır.

Fren yapıyor: Hava aracının fren yapması ve olduğu yerde havada durması için uçuş sırasında kilit düğmesine basın. Uçuş kontrolüne devam etmek için tekrar basın.

İniş yapıyor: Hava aracını havada asılı iken otomatik olarak indirmek ve motorları durdurmak için kilit düğmesine basın ve basılı tutun.

- 💡 • Kilit düğmesine iki kez basılarak hava aracı motorları çalıştırıldıktan sonra, hava aracının kalkması için kumanda çubuğunu yavaşça yukarı itin.
 - Kolay ACRO devre dışıyken, hava aracı iniş konumuna uçtuğunda, hava aracına iniş yaptırmak için kumanda kolunu hafifçe aşağı itin. İndikten sonra, kumanda çubuğunu aşağı itin ve motorlar durana kadar bu pozisyonda tutun.
-
- ⚠️ • Uçuş sırasında bir acil durum meydana gelirse (çarpışma veya hava aracı kontrolden çıkarsa), kilit düğmesine dört kez basılması Uçuş Ortasında Motorları Durdur işlevini tetikleyecek, bu da hava aracı motorlarını derhal durduracaktır. **Uçuş Ortasında Motorları Durdur işlevi, hava aracının düşmesine neden olacaktır. Dikkatli çalıştırın.**
 - Hareket kumandasını kullanırken uçuş güvenliğini sağlamak amacıyla, gözlük sisteminin çalıştırmadan önce frene basıp havada durmak için kilit düğmesine bir kez basın. Bunu yapmazsanız bir güvenlik riski ortaya çıkabilir ve uçağın kontrolünü kaybetmenize veya yaralanmaya yol açabilir.

İleri ve Geri Yönde Uçma

İleri veya geri uçmak için hareket kumandasının gaz butonuna basın veya butonu itin. Hızlandırmak için basarken veya iterken daha fazla baskı uygulayın. Durması ve havada asılı kalması için bırakın.

Hava aracını gözlük sistemindeki çemberin yönünde uçurmak için gaz butonuna ikinci konuma kadar basın.

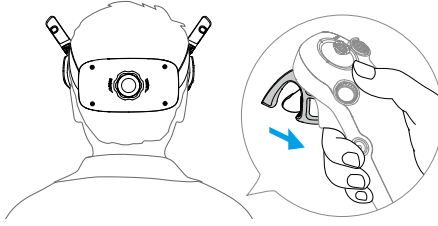
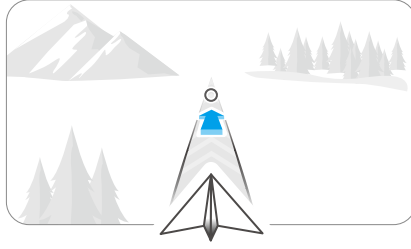

Uçağı ters yöne doğru uçurmak için gaz butonunu ileri doğru itin.

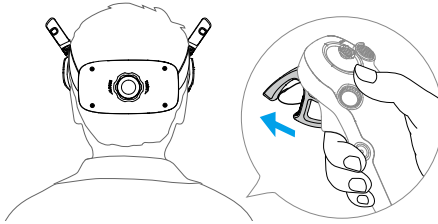
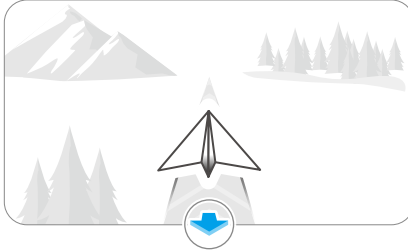

Hava Aracı Yönünü Ayarlama

İlk konuma kadar gaz butonuna yavaşça basın ve aynı anda hava aracının dönmesini sağlamak için hareket kumandasının üst kısmını her iki yöne doğru eğin. Hareket kumandasını eğme açısı büyüdükçe hava aracı daha hızlı döner. Gözlük sistemindeki çember sola ve sağa hareket edecek ve uçuş canlı görüntüsü buna göre değişecektir.

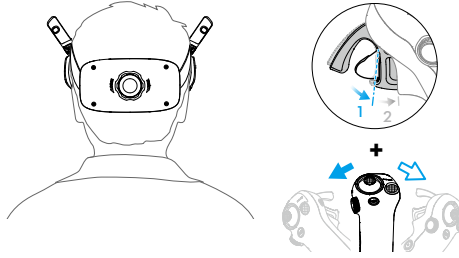
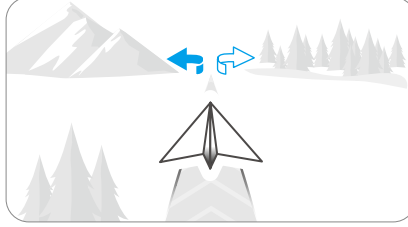

Hava Aracının Belirli Bir Açıda Yükselmesini veya Alçalmasını Sağlama

Hava aracının yukarı dönük bir açıyla uçuşması gerektiğinde, hareket kumandasını yukarı doğru eğerken gaz butonuna ikinci konuma kadar basın.

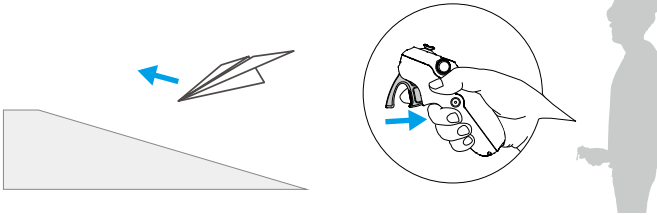

Hava aracının aşağı dönük bir açıyla uçuşması gerektiğinde, hareket kumandasını aşağı doğru eğerken gaz butonuna ikinci konuma kadar basın.

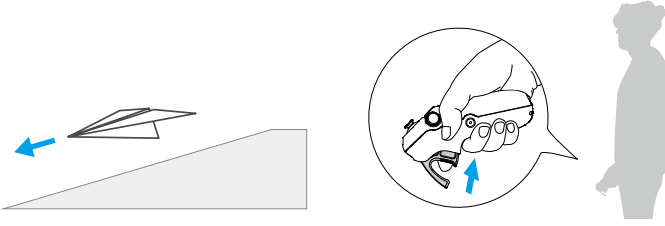

Gimbal ve Kameranın Kontrol Edilmesi

Uçuş sırasında veya hızlandırıcıya basılmadığında ve hava aracı havada asılıyken, gimbalin eğimini kontrol etmek için hareket kontrol cihazını yukarı ve aşağı eğin. Gimbal eğimi, hareket kumandasının eğimine paralel olarak değişir ve daima hareket kumandasının yönüyle aynı yöndedir. Gözlük sistemindeki çember yukarı ve aşağı hareket edecek ve uçuş canlı görüntüsü buna göre değişecektir.

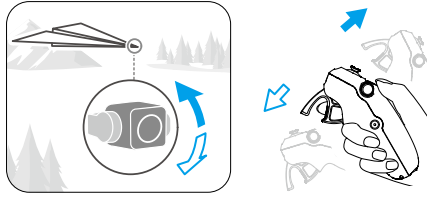

- Kalkıştan önce veya uçağın havada asılı kalmasını sağlamak için kilitleme düğmesini kullanırken gimbalin eğimi kontrol edilemez.
- Hareket kumandasındaki kadranı kullanırken kalkıştan önce veya RTH ve iniş sırasında kamerayı eğmek için yukarı ya da aşağı kaydırın.

Kafa İzleme

Kafa izlemeyi etkinleştirildikten sonra hava aracının yatay yönü ve gimbalin eğimi, uçuş sırasında baş hareketleri kullanılarak kontrol edilebilir. Uçuş canlı görüntüsünden kısayol menüsünü açın, hızlı kontrol menüsüne erişin ve Kafa İzleme modunu etkinleştirmek için şuna tıklayın: .

Kafa İzleme moduna girdikten sonra, hareket kumandası gimbal eğimini kontrol edemeyecek ve yalnızca hava aracı üzerinden kontrol mümkün olacaktır. Kullanıcılar, gaz butonuna basmadan hareket kumandasını eğerek uçağın yönünü kontrol etmeye devam edebilir.

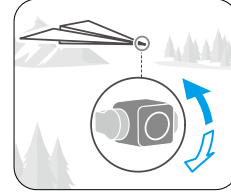
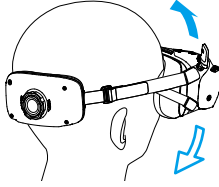
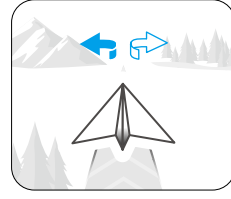
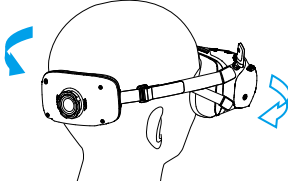

Easy ACRO

Ön takla, geri takla, yuvarlanma ve 180° kayma dahil Easy ACRO eylemlerini gerçekleştirmek için hareket kumandasını kullanın.



- Easy ACRO etkinleştirildiğinde engellerden kaçınma devre dışı bırakılır. Easy ACRO devre dışı bırakıldığında engellerden kaçınma otomatik olarak yeniden başlatılır. Easy ACRO eylemlerini gerçekleştirmeden önce çevreye dikkat edin ve yakınlarda herhangi bir engel olmadığından emin olun.
- Easy ACRO aşağıdaki durumlarda kullanılamaz:
 - ♦ Hava aracı kalkarken, havada dururken, inerken veya başlangıç noktasına dönerken;
 - ♦ Hava aracı Spor moddayken;
 - ♦ Hava aracı batarya seviyesi %35'ten düşükken;
 - ♦ Hava aracının irtifası 1,5 metreden az olduğunda;
 - ♦ Uçuş hızı 4 m/sn'nin üzerinde olduğunda;
 - ♦ Konumlandırma performansı zayıf (GNSS ve görüş sistemi mevcut değil);
 - ♦ Hava aracı, Kısıtlı Bölgenin veya İrtifa Bölgesinin tampon bölgesindeyken veya Maksimum Uçuş Mesafesine yaklaştığında.
- Aşağıdaki durumlarda Easy ACRO'yu dikkatle kullanın;
 - ♦ Hava aracının davranış açısı arttığında (örneğin dönüş yaparken, ani hızlanırken veya yavaşlarken, rüzgar hızı 2 m/s'nin üzerine çıktığında) hava

aracının irtifasının da artırılması gerekecektir. Aksi takdirde Easy ACRO kullanılamaz.

- Hava aracının davranış açısı sabit olmadığında (örneğin dönüş yaparken, ani hızlanırken veya yavaşlarken, rüzgar hızı 2 m/s'nin üzerine çıktığında ya da Easy ACRO'yu sürekli olarak tetiklerken) hava aracı yana doğru sürüklenebilir ve Easy ACRO eylemleri gerçekleştirildikten sonra irtifası sabit olmayabilir. Çarpışmaları önlemek için çevreye ve hava aracının irtifasına dikkat edin.



• Easy ACRO aşağıdaki durumlarda etkinleştirilemez:

- Video kaydederken;
- Kafa Takibi etkinken;
- DJI FPV Remote Controller 3 ile kullanılırken.

1. Kısayol menüsünü açın ve **Easy ACRO**'yu seçin. Hava aracı Easy ACRO moduna girecektir. Seçilen eylemi, gözlük sistemindeki canlı görüntünün sol tarafında görüntüleyin.

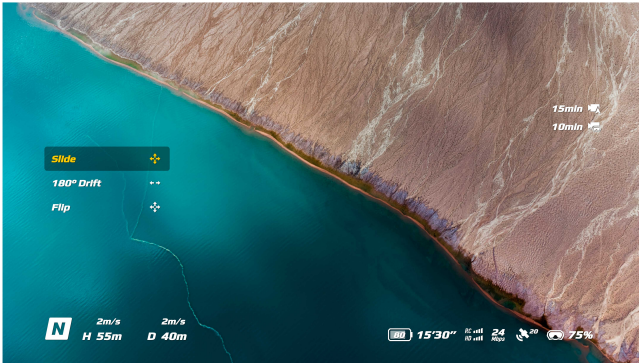
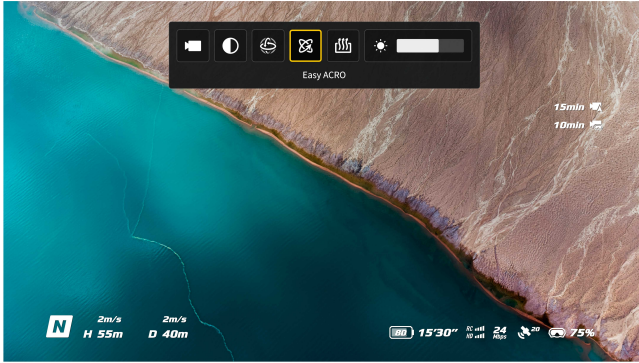

2. Easy ACRO eylemleri arasında geçiş yapmak için hareket kumandası üzerindeki döner düğmeyi kullanın.
3. Easy ACRO etkinleştirildiğinde aşağıda gösterildiği gibi farklı Kolay ACRO eylemlerini gerçekleştirmek için denetim kolunu hareket ettirin.

Kaydırma

Hava aracının yükselmesini veya alçalmasını sağlamak için yukarı veya aşağı yönde kaydırın.

Hava aracını sola veya sağa yatay olarak hareket ettirmek için kumanda çubuğunu sola ya da sağa itin.

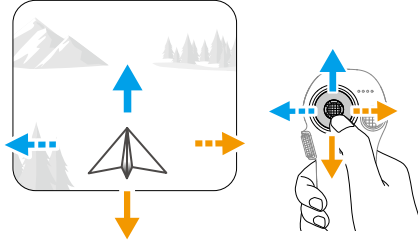

180° Kayma

Hava aracının 180° sola veya sağa kaymasını sağlamak için kumanda çubuğunu sola ya da sağa itin.

Bu eylem modunda kumanda çubuğunu yukarı veya aşağı ittiğinizde hava aracı yanıt vermeyecektir.

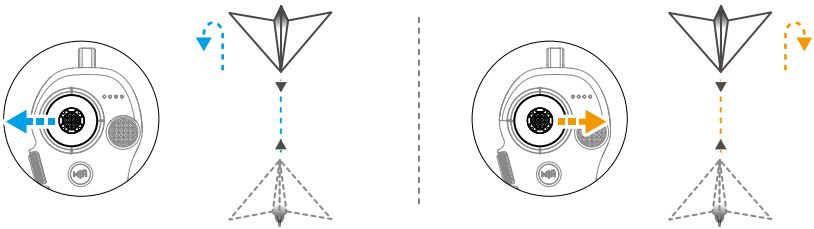

Takla

Hava aracının ön takla veya geri takla atmasını sağlamak için yukarı veya aşağı yönde kaydırın.

Hava aracının sola veya sağa bir dönüş yapmasını sağlamak için kumanda çubuğunu sola ya da sağa itin.

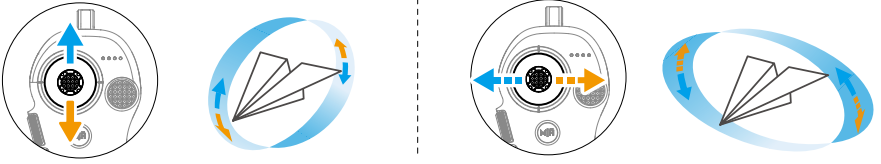

3.5 Video Kayıt Önerileri ve İpuçları

1. Uçuş öncesi kontrol listesi, kullanıcının güvenli şekilde uçuşına ve uçuş sırasında videolar çekmesine yardımcı olmak için tasarlanmıştır. Her uçuştan önce uçuş öncesi kontrol listesinin tamamının üzerinden geçin.
2. Normal veya Cine modunda uçarken fotoğraflar çekilmesi ve videolar kayıt edilmesi tavsiye edilir.
3. Yağmur veya rüzgar gibi kötü hava koşullarının olduğu günlerde UÇMAYIN.
4. İhtiyaçlarınıza en uygun kamera ayarlarını seçin.
5. Uçuş rotalarını belirlemek ve ön izleme yapmak için deneme uçuşları gerçekleştirin.
6. Uçuşun sorunsuz ve dengeli olmasını sağlamak için DJI Neo 2 cihazını nazik bir şekilde kontrol ettiğinizden emin olun.
7. Herhangi bir tıkanıklığı önlemek için uçuştan sonra DJI Neo 2 cihazının her iki tarafındaki hava girişinden yabancı cisimleri temizleyin.

Hava Aracı

4 Hava Aracı

4.1 Uçuş Modları

Avuç Kontrolü ve Mobil Uygulama Kontrolü kullanıldığında DJI Neo 2, uçuş modları arasında geçiş yapmayı desteklemez.

DJI RC-N3 Uzaktan Kumandasını kullanırken uzaktan kumandadaki uçuş modu anahtarı kullanılarak Normal, Sport ve Cine uçuş modları arasında geçiş yapılabilir.

Uçuş modları, hareket kumandasındaki Mod düğmesi kullanılarak Normal mod ile Sport mod arasında değiştirilebilir.

FPV uzaktan kumandası kullanıldığında uçuş modları uzaktan kumanda üzerindeki uçuş modu anahtarı kullanılarak Normal ve Spor arasında değiştirilebilir.

Normal Mod: Hava aracı hassas bir şekilde havada asılı kalabilir, stabil bir şekilde uçabilir ve çoğu uçuş senaryosuna uygundur.

Sport Modu: Sport modunda hava aracının maksimum yatay uçuş hızı daha yüksek olacaktır. Engelden kaçınma özelliğinin Spor modunda devre dışı bırakıldığını unutmayın.

Cine Modu: Cine modu aslında uçuş hızı sınırlı Normal moddur, böylece kayıt sırasında hava aracı daha stabil hâle gelir.

Görüş sistemi kullanılmadığında veya devre dışı bırakıldığında ve GNSS sinyali zayıf olduğunda ya da pusula parazit sorunu yaşadığında, hava aracı otomatik olarak Davranış (ATTI) moduna geçer. Hava aracı ATTI modundayken çevresindeki faktörlerden daha kolay etkilenebilir. Rüzgar gibi çevresel faktörler hava aracının yatay olarak kaymasına neden olarak özellikle çevresi dar alanlarda uçuş sırasında tehlike oluşturabilir. Hava aracı otomatik olarak havada duramayacak veya fren yapamayacaktır. Bu nedenle pilot, kazaları önlemek için hava aracını en kısa sürede indirmelidir.



- Uçuş modları yalnızca manuel uçuş ve hız sabitleyici için geçerlidir.



- Sport modunda hava aracının maksimum uçuş hızı ve frenleme mesafesi önemli ölçüde artar. Rüzgarsız koşullarda minimum 20 m fren mesafesi gereklidir.
- Hava aracı Spor modunda veya Normal modda yükselirken ve alçalırken rüzgarsız koşullarda minimum 5 m frenleme mesafesi gereklidir.
- Sport modunda iken hava aracının tepki kapasitesi önemli ölçüde artar; dolayısıyla uzaktan kumanda cihazındaki küçük bir kumanda çubuğu hareketi, hava aracının uzun bir mesafe kat etmesine neden olur. Uçuş sırasında yeterli manevra alanı sağladığınızdan emin olun.
- Sport modunda kaydedilen videolarda ufak bir titreme gözlemleyebilirsiniz.

4.2 Hava Aracı Durum Göstergesi



Hava Aracı Durum Göstergeleri Açıklamaları

Normal		
	Yavaşça mavi yanıp sönüyor	Avuç içi aranıyor/Avuç içine iniş devam ediyor
	İki kez mavi yanıp sönme	Hareketle Kontrol sırasında her iki el de onaylandı
	Sürekli mavi	Hareketle Kontrol
	Yanıp sönen yeşil	Manuel Kontrol
	Beyaz yanıp sönme	Fotoğraf geri sayımı
	Sürekli beyaz	Video kaydediliyor
Uyarı Durumları		
	Kırmızı renkte hızla yanıp söner	Kritik derecede düşük batarya/GNSS ve görüntü devre dışı (Davranış modu etkin)
	Sabit kırmızı	Takip edilen nesne kayboldu / Kalkış devre dışı (ör. düşük batarya) ^[1]
	Sarı renkte yavaşça yanıp söner	Akıllı Anlık Çekimler beklenmedik şekilde kaptığında otomatik olarak Geri Dönüş başlatılır



[1] Eğer durum göstergesi kırmızı renkte sabit yanarken hava aracı kalkış yapamıyorsa DJI Fly uygulamasındaki uyarı mesajına bakın.

4.3 Kalkış Noktasına Dön

Hava Aracının Kalkış Noktasına Geri Dönüş (RTH) sırasındaki davranışını iyi bildiğinizden emin olmak için bu bölümü dikkatli bir şekilde okuyun.

Uzaktan kumanda veya mobil uygulama ile hava aracı kontrol edilirken Geri Dönüş işlevi kullanılabilir. Kalkış Noktasına Dönüş (Return to Home - RTH) işlevi, hava aracını otomatik olarak en son kaydedilen Kalkış Noktasına uçurur. Geri Dönüş üç şekilde tetiklenebilir: Kullanıcı aktif olarak tetiklerse, hava aracının bataryası zayıfsa veya uzaktan kumanda sinyali ya da video iletim sinyali kaybolursa (Arıza Korunmalı RTH tetiklenir). Hava aracının, Kalkış Noktasını başarılı bir şekilde kaydetmesi ve konumlandırma sisteminin normal

çalışması durumunda, RTH fonksiyonu tetiklendiğinde, hava aracının otomatik olarak geri uçuşması ve Kalkış Noktasına inmesi gerekir.

 **Kalkış Noktası:** Hava aracı güçlü bir GNSS sinyali aldığı sürece Kalkış Noktası kalkış sırasında kaydedilebilir  26. Kalkış Noktası kaydedildikten sonra DJI Fly bir sesli uyarı verecektir. Kalkış Noktası, varsayılan olarak kalkış konumuna ayarlanır. Uçuş sırasında Kalkış Noktası güncellemeleri kontrol yöntemine bağlıdır.

- Hava aracı uzaktan kumanda ile kontrol edilirken Kalkış Noktası DJI Fly uygulamasındaki *** > **Güvenlik** sayfasından manuel olarak güncellenebilir. Uçuş sırasında Kalkış Noktasını güncellemek gerekiyorsa (konumunuzu değiştirmeniz gibi).
- Mobil Uygulama Kontrolü için Takip veya diğer nesne takip işlevlerini kullanılırken Kalkış Noktası, nesnenin konumuna göre dinamik olarak güncellenir.

RTH sırasında AR RTH rotası, kamera görünümünde görüntülenerek dönüş yolunu görmenize ve uçuş güvenliğini sağlamanıza yardımcı olur. Kamera görünümü aynı zamanda AR Kalkış Noktasını da görüntüler. Hava Aracı, Kalkış Noktasının üzerindeki alana ulaştığında gimbal kamerası otomatik olarak aşağıya dönecektir. AR hava aracının gölgesi, hava aracı yere yaklaştığında kamera görünümünde görünecek ve hava aracının tercih ettiğiniz konuma daha doğru şekilde inmesini kontrol etmenize olanak tanıyacaktır. Varsayılan olarak kamera görünümünde AR Kalkış Noktası, AR RTH rotası ve AR hava aracı gölgesi görüntülenecektir. Ekran, *** > **Güvenlik** > **AR Ayarları** bölümünden değiştirilebilir.

-  • AR RTH rotası yalnızca referans olarak kullanılır ve farklı senaryolarda gerçek uçuş rotasından sapabilir. RTH sırasında ekrandaki canlı görüntüye her zaman dikkat edin. Dikkatli uçurun.
- RTH sırasında hava aracı, kamerayı varsayılan olarak RTH rotasına doğrultmak için gimbal eğimini otomatik olarak ayarlayacaktır. Kamera yönünü ayarlamak için gimbal döner düğmesini kullanmak veya kamerayı yeniden konumlandırmak için uzaktan kumandadaki özelleştirilebilir düğmelere basmak, hava aracının gimbal eğimini otomatik olarak ayarlamasını engelleyecektir, bu da AR RTH rotasının görüntülenmesini engelleyebilir.

Bildirim

-  • Konumlandırma sistemi anormal çalışıyorsa hava aracı normal bir şekilde Kalkış Noktasına geri dönemeyebilir. Konumlandırma sistemi anormal çalışıyorsa Arıza Korumalı RTH sırasında hava aracı ATTI moduna girip otomatik olarak iniş yapabilir.

- Mobil Uygulama Kontrolü kullanıldığında GNSS sinyali yoksa hava aracı yalnızca iniş yapabilir ve Geri Dönüş gerçekleştiremez.
- GNSS sinyali olmadığında su yüzeyleri, cam yüzeyli binalar veya yerden irtifanın 10 metreden fazla olduğu senaryolarda uçuş YAPMAYIN. Konumlandırma sistemi anormal çalışıyorsa uçak ATTI moduna girecektir.
- Her uçuş öncesinde uygun bir RTH irtifası belirlenmesi önemlidir. DJI Fly uygulamasını başlatın ve RTH irtifasını ayarlayın.
- Hava aracı, RTH sırasında çevre koşullarının algılama sistemi için uygun olmaması durumunda engelleri algılayamaz.
- GEO bölgeleri RTH'yi etkileyebilir. GEO bölgelerinin yakınında uçmaktan kaçınınız.
- Rüzgar hızı çok yüksek olduğu takdirde hava aracı Kalkış Noktasına dönemeyebilir. Dikkatli uçurun.
- RTH sırasında küçük veya ince nesnelere (ağaç dalları veya elektrik hatları gibi) veya şeffaf nesnelere (su veya cam gibi) özellikle dikkat edin. Acil bir durumda RTH'den çıkın ve hava aracını manuel olarak kontrol edin.
- Hava aracının RTH yolunda baypas edemeyeceği elektrik hatları veya iletim kuleleri varsa Gelişmiş RTH'yi **Ön Ayar** olarak ayarlayın ve RTH İrtifasının tüm engellerden daha yükseğe ayarlandığından emin olun.
- RTH sırasında DJI Fly uygulamasındaki **Gelişmiş RTH** ayarları değiştirilirse hava aracı fren yapar ve en son ayarlara göre kalkış noktasına döner.
- RTH sırasında maksimum irtifa mevcut irtifanın altına ayarlanırsa, hava aracı önce maksimum irtifaya inecek ve ardından kalkış noktasına dönemeye devam edecektir.
- RTH sırasında RTH İrtifası değiştirilemez.
- Mevcut irtifa ile RTH irtifası arasında büyük bir fark varsa farklı irtifalardaki rüzgar hızı farklılıkları nedeniyle kullanılan batarya gücü miktarı doğru hesaplanamaz. DJI Fly uygulamasındaki batarya gücü bildirimlerine ve uyarı mesajlarına özellikle dikkat edin.
- Gelişmiş RTH sırasında uzaktan kumanda sinyali normal olduğunda uçuş hızını kontrol etmek için ileri-geri hareket çubuğu kullanılabilir; ancak yön ve yükseklik kontrol edilemez ve hava aracı sola veya sağa kontrol edilemez. Hızlanmak için ileri-geri hareket çubuğunu sürekli olarak itmek batarya gücü tüketim hızını artıracaktır. Uçuş hızı, etkin algılama hızını aşarsa hava aracı engelleri baypas edemez. İleri-geri hareket çubuğu tamamen aşağı itilirse hava aracı fren yapar ve havada durur ve RTH'den çıkar. Hava aracı, ileri-geri hareket çubuğu serbest bırakıldıktan sonra kontrol edilebilir.

- Hava aracı, Ön Ayarlı RTH sırasında yükselirken mevcut konumunun veya Kalkış Noktasının irtifa sınırına ulaşırsa hava aracı yükselmeyi durdurur ve mevcut irtifada Kalkış Noktasına geri döner. RTH sırasında uçuş güvenliğine dikkat edin.
- Hava aracı İrtifa Bölgesine ulaştığında Kalkış Noktası, İrtifa Bölgesinin içinde ancak hava aracı İrtifa Bölgesinin dışındaysa hava aracı, ayarlanan RTH irtifasından daha düşük olabilen irtifa sınırının altına alçalacaktır. Dikkatli uçurun.
- Ortam RTH'yi tamamlamak için çok karmaşık algılama sistemleri düzgün çalışıyor olsa bile hava aracı RTH'den çıkar.
- RTH otomatik iniş sırasında tetiklenemez.



Gelişmiş RTH

Gelişmiş RTH tetiklendiğinde hava aracı, DJI Fly uygulamasında görüntülenecek ve ortama göre ayarlanacak olan en iyi RTH yolunu otomatik olarak planlayacaktır. RTH sırasında, hava aracı uçuş hızını rüzgar hızı, rüzgar yönü ve engeller gibi çevresel faktörlere göre otomatik olarak ayarlayacaktır.

Uzaktan kumanda ve hava aracı arasındaki kontrol sinyali iyiye RTH'den çıkmak için DJI Fly uygulamasında  simgesine dokununuz veya uzaktan kumandadaki RTH düğmesine basın. RTH'den çıktıktan sonra hava aracının kontrolünü geri kazanırsınız.

Tetikleme Yöntemi

Kullanıcı aktif olarak Geri Dönüşü tetiklediğinde

- **Avuç Kontrolü:** Hava aracı nesneye 5 m mesafedeyken avucunuzu uzatın, hava aracı avucunuzu algıladığında otomatik olarak geri dönüp elinize inecektir.
- **Mobil Uygulama Kontrolü:** Uçuş sırasında, DJI Fly uygulamasındaki kamera görünümünün sol tarafındaki  simgesine dokununuz. Açılır pencerede, Geri Dönüş simgesini basılı tutarak Geri Dönüşü tetikleyin.
- **Uzaktan kumanda kullanımı:** Uçuş sırasında uzaktan kumandadaki RTH düğmesini basılı tutarak veya DJI Fly kamera görünümünün sol tarafındaki  simgesine dokunup ardından RTH simgesini basılı tutarak RTH'yi tetikleyebilirsiniz.

Geri Dönüş sırasında uzaktan kumanda sinyali kaybolursa hava aracı ön ayarlı Sinyal Kaybı Eyleminden bağımsız olarak Geri Dönüş prosedürünü uygulamaya devam edecektir.

- **Hareket kumandasını kullanma:** Kalkış Noktasına Dönüşü (RTH) başlatmak için hareket kumandasındaki Mode (Mod) düğmesini basılı tutun. Hava aracı, son

güncellenen Kalkış Noktasına geri uçacaktır. RTH sırasında RTH'yi iptal etmek için kilit düğmesine bir kez basın. RTH'den çıktıktan sonra, kullanıcılar hava aracının kontrolünü geri kazanacaktır.

Hava aracı düşük batarya seviyesi

Uçuş sırasında batarya seviyesi düşük olduğunda ve yalnızca Kalkış Noktasına dönmek için yeterli olduğunda DJI Fly sisteminde bir uyarı mesajı görüntülenecektir. Geri Dönüşü onaylamak için dokunursanız veya geri sayım bitmeden herhangi bir işlem yapmazsanız hava aracı otomatik olarak düşük batarya seviyesinde RTH başlatacaktır.

Düşük batarya seviyesinde RTH uyarısını iptal edip hava aracını uçurmaya devam etmeniz durumunda mevcut batarya seviyesi hava aracını ancak mevcut irtifasından alçalmasına yetecek kadar destekleyebiliyorsa hava aracı otomatik olarak iniş yapar.

İniş sırasında hava aracının yönünü değiştirmek için uzaktan kumanda cihazları kullanılabilir. En kısa sürede iniş yapmak için hava aracını uygun bir irtifaya uçurun.

- ⚠ • Akıllı Uçuş Bataryası seviyesi çok düşük olduğunda ve kalkış noktasına dönmek için yeterli güç olmadığında hava aracını en kısa sürede indirin. Gecikmeli eylem, kademeli itme azalmasına yol açacak ve potansiyel olarak toplam tükenme durumunda kontrolsüz bir düşüşe neden olacaktır. Bu, hava aracının parçalanmasına, üçüncü tarafların mülkünde hasara veya kişisel yaralanmaya neden olabilir.
- Otomatik iniş sırasında gaz çubuğunu yukarı doğru itmeye devam ETMEYİN. Aksi takdirde hava aracı kademeli itme azalması yaşayacak ve hatta batarya gücü tamamen tükendiğinde uçak yere çakılacaktır.

Uzaktan kumanda sinyalinin kaybolması

Uzaktan kumanda sinyali 6 saniyeden uzun süre kaybolduğunda, Sinyal Kaybı Eylemi Geri Dönüş olarak ayarlanmışsa hava aracı otomatik olarak Arıza Korumalı RTH'yi başlatacaktır. Eylem ayrıca Havada Durma veya İniş olarak da ayarlanabilir.

Aydınlatma ve çevre koşulları görüş sistemine uygunsa hava aracı Geri Dönüş ayarlarına göre Gelişmiş Geri Dönüş işlevini kullanarak Geri Dönüşü başlatacaktır. Uzaktan kumanda sinyali geri gelse bile hava aracı RTH'de kalır. DJI Fly, RTH yolunu uygun şekilde günceller.

Görüş sistemi için aydınlatma ve ortam koşulları uygun olmadığında hava aracı fren yapar, havada durur ve Orijinal Rota RTH'sine girer.

- RTH mesafesi (hava aracı ile Kalkış Noktası arasındaki yatay mesafe) 50 m'den uzunsa, hava aracı yönünü ayarlar ve Ön Ayarlı RTH'ye girmeden önce orijinal uçuş rotasında 50 m geriye doğru uçar.
- RTH mesafesi 5 m'den daha uzak ama 50 m'den daha yakın ise hava aracı yönünü ayarlar ve mevcut irtifada kalkış noktasına yatay olarak düz bir şekilde uçar.

- Kalkış Noktası 5 m'den yakın mesafedeyse hava aracı hemen iniş yapar.

RTH Prosedürü

Gelişmiş RTH tetiklendikten sonra hava aracı fren yapar ve havada olduğu yerde durur.

- **Görüş sistemi için ortam veya ışık koşulları uygun olduğunda:**
Hava aracı, yönlendirmesini Kalkış Noktasına ayarlayacak, Geri Dönüş ayarlarına göre en iyi rotayı planlayacak ve ardından Kalkış Noktasına geri dönecektir.
- **Çevre veya ışık koşullarının görüş sistemine uygun olmaması durumunda:**
 - Geri Dönüş mesafesi 5 metreden fazla ise hava aracı **Ön Ayara** göre kalkış noktasına dönecektir.
 - Hava aracı, Geri Dönüş mesafesi 5 m'den az ise hemen iniş yapar.*

* Mobil Uygulama Kontrolü kullanıldığında Geri Dönüş mesafesi 2 m'den azsa hava aracı hemen iniş yapar.

Geri Dönüş Ayarları



- Mobil Uygulama Kontrolü kullanılırken Geri Dönüş rota ayarları desteklenmez ve hava aracı her zaman en uygun güzergah üzerinden geri döner.

Aydınlatma yeterliyse ve çevredeki ortam görüş sistemi için uygunsa hava aracı Geri Dönüş irtifa ayarlarından bağımsız bir şekilde otomatik olarak optimum Geri Dönüş yolunu planlar ve engellere ve sinyal iletimi gibi çevresel faktörlere göre irtifayı ayarlar.

Görüş sistemi düzgün çalışmıyorsa:

- Bir nesne zaten takip edildiyse: Kalkış Noktası, dinamik olarak nesnenin konumu olarak güncellenecek ve Geri Dönüş irtifası, doğrudan nesnenin üzerinde daha düşük bir irtifaya ayarlanacaktır.
- Bir nesne takip edilmediyse: Hava aracı, önceden ayarlanmış güvenli bir irtifaya yükselerek kalkış noktasına dönecek ve böylece en yaygın engellerden kaçınacaktır.

Gelişmiş RTH için RTH ayarları kullanılabilir. DJI Fly uygulamasındaki kamera görüntüsüne veya (kullanılıyorsa) gözlüğe gidin, *** > **Güvenlik** seçeneğine dokununuz ve **Geri Dönüş (RTH)** kısmına kaydırınız.

- **Optimum:**



- Aydınlatma yeterliyse ve çevredeki ortam görüş sistemi için uygunsa hava aracı RTH İrtifa ayarlarından bağımsız bir şekilde otomatik olarak optimum RTH yolunu planlar ve engellerle sinyal iletimi gibi çevresel faktörlere göre irtifayı ayarlar. Optimum RTH yolu, hava aracının kullanılan batarya gücü miktarını azaltacak ve uçuş süresini artıracak şekilde mümkün olan en kısa mesafeden gideceği anlamına gelir.
- Aydınlatma yetersizse veya ortam görüş sistemi için uygun değilse hava aracı, RTH İrtifası ayarına göre Ön Ayarlı RTH'yi uygulayacaktır.
- **Ön ayar:**

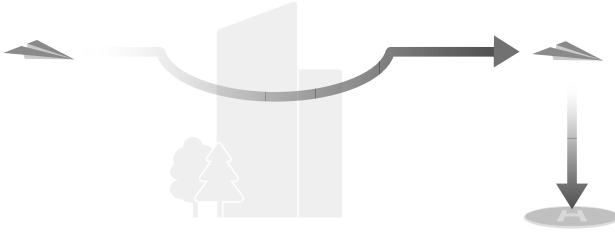

RTH Mesafesi/İrtifası		Uygun Aydınlatma ve Ortam Koşulları	Uygun Olmayan Aydınlatma ve Ortam Koşulları
RTH mesafesi, 50 m'den fazla	Mevcut irtifa, RTH irtifasından az	Hava aracı, RTH yolunu planlayacak, engelleri aşarak açık bir alana uçacak, RTH İrtifasına inecek ve en iyi yolu kullanarak kalkış noktasına dönecektir.	Hava aracı, Geri Dönüş irtifasına inecek ve Geri Dönüş irtifasındaki düz bir çizgide Kalkış Noktasına uçacaktır. ^[1]
	Mevcut irtifa, RTH irtifasına eşit veya büyük	Hava aracı, mevcut irtifadaki en iyi yolu kullanarak eve dönecektir.	Hava aracı, mevcut irtifadaki düz bir çizgide Kalkış Noktasına uçacaktır. ^[1]
RTH mesafesi 5 ila 50 m içindedir			Hava aracı, mevcut irtifadaki düz bir çizgide Kalkış Noktasına uçacaktır. ^[2]

[1] Öne dönük LiDAR, önünde bir engel tespit ederse hava aracı engeli aşmak için yükselir. Önündeki yol açıldığında tırmanmayı bırakır ve RTH'ye doğru devam eder. Engelin yüksekliği irtifa sınırını aşarsa hava aracı fren yapıp havada asılı kalır ve kullanıcının kontrolü ele alması gerekir.

[2] Hava aracı fren yapıp havada asılı kalacak ve kullanıcının kontrolü ele alması gerekecektir.

Hava aracı, Kalkış Noktasına yaklaşırken mevcut irtifa, RTH irtifasından daha yüksekse hava aracı akıllı bir şekilde çevresindeki ortama, aydınlatmaya, ayarlanan RTH irtifasına ve mevcut irtifaya göre ileri doğru uçarken inip inmemeye karar verecektir. Hava Aracı, Kalkış Noktasının üzerindeki alana ulaştığında hava aracının mevcut irtifası, ayarlanan RTH yüksekliğinden daha az olmayacaktır.

Farklı ortamlar, RTH tetikleme yöntemleri ve RTH ayarları için RTH planları aşağıdaki gibidir:

RTH Tetikleme Yöntemi	Uygun Aydınlatma ve Ortam Koşulları (Hava aracı, engelleri ve GEO bölgelerini atlayabilir)	Uygun Olmayan Aydınlatma ve Ortam Koşulları
Kullanıcı aktif olarak Geri Dönüşü tetiklediğinde	Hava aracı, RTH ayarını temel olarak RTH'yi gerçekleştirecektir:	Ön ayar (Hava aracı, engelleri ve GEO bölgelerini baypas etmek için yükselebilir)
Hava aracı düşük batarya seviyesi		
Uzaktan kumanda sinyalinin kaybolması		Orijinal rota RTH, Sinyal geri geldiğinde ön ayarlı RTH işlemine devam edilecektir (Hava aracı GEO bölgelerini baypas edebilir ve herhangi bir engel varsa fren yapıp havada kalabilir)

İniş Koruması

RTH sırasında hava aracı inişe başladıktan sonra iniş koruması etkinleşir.

Hava aracının spesifik performansı aşağıdaki gibidir:

- Zeminin iniş için uygun olduğu tespit edilirse DJI Neo 2 doğrudan iniş yapar.
- Zeminin iniş için uygun olmadığı tespit edilirse DJI Neo 2 havada asılı kalır ve pilotun onayını bekler. Avuç inişi gerçekleştirebilir veya DJI Neo 2 cihazına manuel olarak iniş yaptırabilirsiniz.
- DJI Neo 2 zemin ortamının iniş için uygun olup olmadığını tespit edemezse DJI Fly yerden 0,3 m yüksekliğe indiğinde DJI Neo 2 veya gözlük sistemi bir iniş istemi görüntüler. İniş istemini onayladığınızda DJI Neo 2 cihazı iniş yapar. Ayrıca avuç inişi gerçekleştirebilir veya DJI Neo 2 cihazına manuel olarak iniş yaptırabilirsiniz.



- İniş Koruması yalnızca iniş ortamının belirlenmesine yardımcı olur. Güvenliği sağlamak için iniş sırasında çevredeki ortama dikkat edin.
- Aşağıdaki durumlarda İniş Koruması kullanılamayabilir ve DJI Neo 2 doğrudan uygun olmayan zemine inebilir:
 - Tek renkli, yansıtıcı veya az ışıklı yüzeyler, net dokusu olmayan geniş bir yüzey alanı ya da pürüzsüz seramik fayanslar, yeterli ışık almayan garaj zemini ve rüzgarda uçuşan çimenler gibi dinamik dokuya sahip yüzeyler üzerinde uçarken.

- Büyük kayalar veya yükseltilmiş fayanslar gibi yansıtıcı ya da tek renkli yüzeyler benzeri net dokusu olmayan engellerin üzerinde uçarken.
- Elektrik hatları ve ağaç dalları gibi küçük veya ince engellerin üzerinden uçarken.
- Kesilmiş ve düz çalılar, düz ağaç tepeleri ve yarım küre şeklindeki zemin gibi düz zemine benzeyen yüzeyler üzerinde uçarken.
- Aşağıdaki durumlarda İniş Koruması yanlışlıkla tetiklenebilir ve DJI Neo 2 iniş yapamaz. Uçuş inişi gerçekleştirebilir veya DJI Neo 2 cihazına manuel olarak iniş yaptırabilirsiniz.
 - Islak zemin ve su birikintilerinin olduğu alanlar gibi görüş sisteminin suyla karıştırılabileceği yüzeylerin üzerinden uçarken.
 - Düz yüzeyler üzerinde uçarken yakınlarda belirgin dokulu yüzeyler (eğik yüzeyler veya merdivenler) varsa.

4.4 Algılama Sistemi

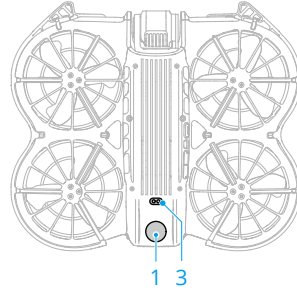
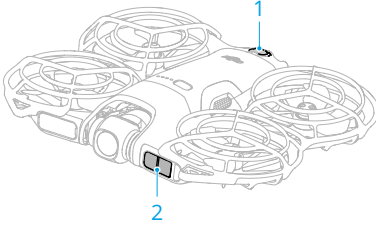

1. Çok Yönlü Monoküler Görüş Sistemi

3. Aşağı Yönlü Kızılötesi Algılama Sistemi

2. Öne dönük LiDAR*

* Öne Dönük LiDAR, Sınıf 1 lazer ürünleri için insan gözü güvenliği gerekliliklerini karşılar.

Öne Dönük LiDAR, öndeki engelleri algılayabilir. Çok yönlü monoküler görüş sistemi, ortam ışığı yeterli olduğunda ve engeller net şekilde işaretlenmiş veya dokulu yapıda olduğunda en iyi şekilde performans gösterir. Hava aracı Normal veya Cine modundayken ve DJI Fly uygulamasında engellerden kaçınma eylemi **Baypas** ya da **Fren** olarak ayarlandığında çok yönlü görüş sistemi otomatik olarak etkinleşir. Konumlandırma işlevi, GNSS sinyalleri kullanılmadığında veya zayıf olduğunda devreye girer.



- Görüş Konumlandırma ve Engellerden Kaçınma devre dışı bırakıldığında, hava aracı havada durmak için yalnızca GNSS'ye güvenir, çok yönlü engellerden

kaçınma kullanılamaz ve hava aracı yere yakın alçalma sırasında otomatik olarak yavaşlamaz. Görüş Konumlandırma ve Engellerden Kaçınma devre dışıyken ekstra dikkatli olmanız gerekir.

- Görüş Konumlandırma ve Engellerden Kaçınmanın devre dışı bırakılması yalnızca manuel uçarken etkili olur ve Geri Dönüş, otomatik iniş veya Akıllı Uçuş Modları kullanılırken etkili olmaz.
- Görüş Konumlandırma ve Engellerden Kaçınma, bulutlu veya sisli havalarda ya da iniş sırasında bir engel algılandığında geçici olarak devre dışı bırakılabilir. Normal uçuş senaryolarında Görüş Konumlandırmayı ve Engellerden Kaçınmayı etkin durumda tutun. Görüş Konumlandırma ve Engellerden Kaçınma özellikleri, hava aracını yeniden başlattıktan sonra varsayılan olarak etkinleştirilir.

Bildirim



- Uçuş ortamına dikkat edin. Algılama sistemi yalnızca belirli senaryolar altında çalışır ve insan kontrolünün ve muhakemesinin yerini alamaz. Uçuş sırasında çevredeki ortama ve DJI Fly uygulamasındaki uyarılara daima dikkat edin, her zaman hava aracının kontrolünden sorumlu olduğunuzu unutmayın ve kontrolü sürdürün.
- GNSS mevcut değilse aşağı yönlü görüş sistemi hava aracı konumlandırmasına yardımcı olur ve hava aracının irtifası 0,5 m ile 10 m arasındayken en iyi şekilde performans gösterir. Hava aracının irtifası 30 m'nin üzerindeyse görüş konumlandırma performansı bundan etkilenebileceği için daha dikkatli olunmalıdır.
- Hava aracı su yakınında uçarken aşağı görüş sistemi düzgün şekilde çalışmayabilir. Bu yüzden hava aracı iniş yaparken aşağıdaki sudan aktif şekilde kaçınmayabilir. Uçuşun sürekli olarak kontrollü bir şekilde gerçekleştirilmesi, çevredeki ortam dikkate alınarak makul kararlar verilmesi ve aşağı görüş sistemine çok fazla güvenilmemesi tavsiye edilir.
- Görüş sistemi; kule vinçleri, yüksek voltajlı iletim kuleleri, yüksek voltajlı iletim hatları, kablolu askı köprüler ve asma köprüler gibi çerçeveler ile kablolardan oluşan büyük yapıları hassas şekilde tanımlayamaz.
- Görüş sistemi, desen farklılıkları net olmayan veya aydınlatmanın çok zayıf ya da çok güçlü olduğu yüzeylere yakındayken düzgün şekilde çalışmaz. Görüş sistemi, aşağıdaki durumlarda düzgün şekilde çalışmaz:
 - Tek renkli yüzeylerin yakınında uçarken (ör. tamamen siyah, beyaz, kırmızı veya yeşil).
 - Yansıtıcı özelliği yüksek yüzeylerin yakınında uçarken.

- Su veya şeffaf yüzeylerin yakınında uçarken.
- Hareketli yüzeyler veya nesnelerin yakınında uçarken.
- Aydınlatmanın sık veya büyük ölçüde değiştiği bir alanda uçarken.
- Aşırı karanlık (<1 lux) veya parlak (>100.000 lux) yüzeylerin yakınında uçarken.
- Kızılötesi dalgaları güçlü biçimde yansıtan veya emen yüzeylerin (ör. aynalar, camlar, yol tabelaları ve asfalt yüzeyler) yakınında uçarken.
- Desenleri veya dokusu net olmayan yüzeylerin yakınında uçarken.
- Birbirinin aynı ve tekrarlayan desenlere veya dokulara sahip yüzeylerin yakınında uçarken (ör. aynı tasarıma sahip fayanslar).
- Küçük yüzey alanına sahip engellerin bulunduğu alanların yakınında uçarken (ör. çitler, ağaç dalları ve güç hatları).
- Küçük direk benzeri nesnelerin yakınında uçarken (ör. elektrik direkleri, sokak lambası direkleri).
- Hareketli nesnelerin yakınında uçarken (ör. yürüyen insanlar veya araçlar).
- Sensörleri her zaman temiz tutun. Sensörleri ÇİZMEYİN veya KURCALAMAYIN. Hava aracını ASLA tozlu veya nemli ortamlarda kullanmayın.
- Uzun süre saklanan görüş sistemi kameralarının kalibre edilmesi gerekebilir. DJI Fly uygulamasında bir uyarı görüntülenir ve kalibrasyon otomatik olarak gerçekleştirilir.
- Yağmurlu, sisli veya görüş mesafesi 100 m'den az olduğunda UÇMAYIN.
- Algılama sistemini ENGELLEMEYİN.
- Algılama sisteminin zamanında tepki verememesi ve çarpışmaya yol açabilmesi riskini önlemek için engellere doğru hızla kalkış yapmayın.
- Kalkıştan önce her defasında şunları kontrol edin:
 - Algılama sistemi camının üzerinde herhangi bir etiket veya herhangi başka bir nesne olmadığından emin olun.
 - Algılama sistemi camında kir, toz veya su varsa bunları temizlemek için yumuşak bir bez kullanın. Alkol içeren hiçbir temizlik malzemesini KULLANMAYIN.
 - Algılama sistemi camında herhangi bir hasar varsa DJI Destek birimi ile iletişime geçin.
- Öne dönük LiDAR, yansıtma oranı %10'dan az olan engelleri veya cam gibi yansıtıcı nesnelere algılayamaz.

4.5 Gelişmiş Pilot Yardım Sistemleri

Gelişmiş Pilot Yardım Sistemleri (APAS) özelliği, Normal mod ve Cine modunda kullanılır. APAS etkinleştirildiğinde, hava aracı komutlarınıza yanıt vermeye devam edecek ve rotasını, kumanda çubuğu hareketlerine ve uçuş ortamına göre planlayacaktır. APAS, engellerden kaçınmayı, daha sorunsuz çekimler yapmayı kolaylaştırır ve daha iyi bir uçuş deneyimi sunar.

APAS etkinleştirildiğinde, uzaktan kumanda üzerindeki Flight Pause (Uçuş Duraklatma) düğmesine basarak hava aracı durdurulabilir. Hava aracı fren yaparak üç saniye boyunca havada olduğu yerde durur ve pilotun diğer komutlarını bekler.

APAS'ı etkinleştirmek için DJI Fly ögesini açın, *** > **Güvenlik** > **Manuel Engellerden Kaçınma** adını takip edin ve **Baypas** ögesini seçin. **Bypassing Options (Baypas Seçenekleri)** ögesini **Normal** veya **Nifty** olarak ayarlayın. Hava aracı, **Nifty** modunda engellerden kaçınırken, daha iyi görüntüler elde etmek için daha hızlı, daha akıcı ve engellere daha yakın uçabilir. Ancak engellere çarpma riski artacaktır. Dikkatli uçuşun.

Nifty modu aşağıdaki durumlarda normal şekilde çalışmaz:

- Baypas kullanılırken, engellerin yakınında uçarken, hava aracı yönü hızla değiştiğinde.
- Bitki örtüsü veya çalı gibi dar engellerin arasından yüksek hızda geçerken.
- Tespit edilemeyecek kadar küçük engellerin yakınında uçarken.

Bildirim

- ⚠ • Görüş sistemini kullanılırken APAS özelliğini kullandığınızdan emin olun. İstenen uçuş rotası üzerinde insanların, hayvanların, küçük yüzeyli nesnelerin (ör. ağaç dalları) veya şeffaf nesnelerin (ör. su veya cam) olmadığından emin olun.
- Aşağı görüş sistemi kullanıldığında veya GNSS sinyali güçlü olduğunda APAS'ı kullandığınızdan emin olun. APAS, hava aracı su üzerinde uçarken düzgün çalışmayabilir.
- Aşırı karanlık (<5 lux) veya aydınlık (>100.000 lux) ortamlarda uçuş yaparken özellikle dikkatli olun.
- DJI Fly uygulamasına dikkat edin ve APAS'ın normal şekilde çalıştığından emin olun.
- Hava aracı uçuş sınırlarının yakınında veya bir GEO bölgesinde uçarken APAS düzgün çalışmayabilir.
- Aydınlatmanın yetersiz kalması ve görüş sisteminin kısmen kullanılamaz hale gelmesi durumunda hava aracı, engel baypası modundan frenleme ve havada

asılı kalma moduna geçer. Kontrol çubuğunu merkeze getirmeniz ve ardından hava aracını kontrol etmeye devam etmeniz gerekir.

İniş Koruması

Manual Obstacle Avoidance (Engelden Kaçınma Eylemi), **Bypass (Baypas)** veya **Brake (Fren)** olarak ayarlanmışsa hava aracı indirmek için gaz çubuğunu aşağı ittiğinizde İniş Koruması etkinleştirilecektir. İniş Koruması, hava aracı inişe başladıktan sonra etkinleştirilir.

- Zeminin iniş için uygun olduğu tespit edilirse hava aracı doğrudan iniş yapar.
- Zeminin iniş için uygun olmadığı belirlenirse hava aracı zeminden belli bir yüksekliğe kadar alçaldığında havada durur. Gaz çubuğunu en az beş saniye itin. Hava aracı engellerden kaçınma olmadan inecektir.

4.6 Pervaneler ve Pervane Korumaları

DJI Neo 2, çarpışmalar sonucu pervanelerin görebileceği hasarı azaltan çıkarılabilir pervane korumalarıyla birlikte gelir. Pervaneleri söküp takmadan önce DJI Neo 2 cihazının üzerindeki pervane korumalarının çıkarılması gerekir.

Çıkarma ve Takma



Öğretici videoları izlemek için bağlantıya tıklayın veya QR kodunu tarayın.



<https://www.dji.com/neo-2/video>

Pervane Koruması

DJI Neo 2 cihazının kapalı olduğundan emin olun. Aşağıdaki adımları izleyerek pervane korumalarını çıkarın.

1. Hava aracını ters koyun.

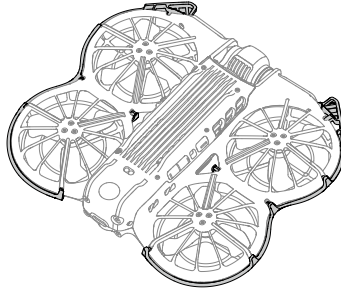

2. Korumanın ortasına basarak mandalı serbest bırakın ve açın.

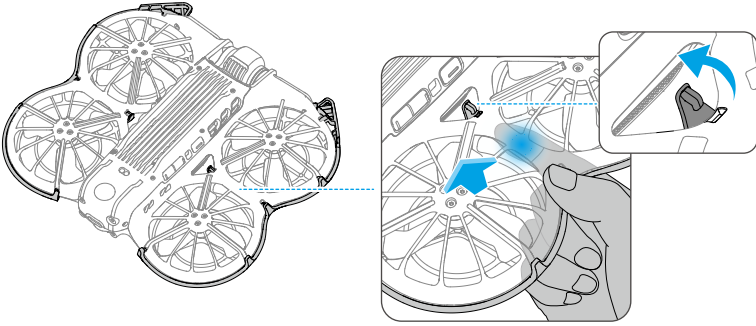

3. Korumanın ön çıkıntısını kaldırarak mandalı serbest bırakın.

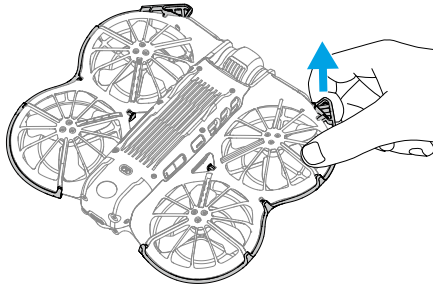

4. Kenar boyunca ilerleyerek kalan mandalları serbest bırakın.

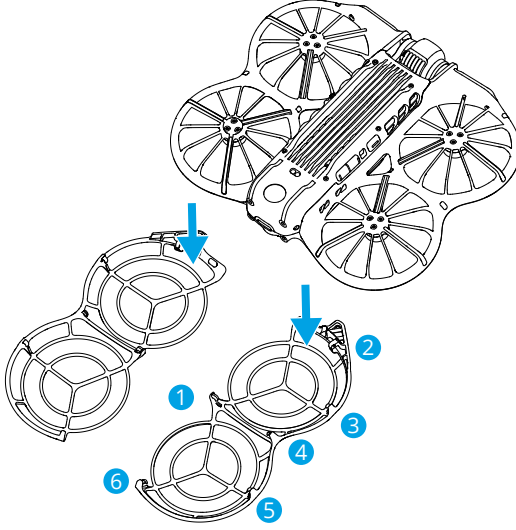

Aşağıdaki adımları takip ederek pervane korumalarını çıkarın.

1. Pervane korumasını kontrol edin ve ön çıkıntının hava aracının önüyle hizalı olduğundan emin olun.

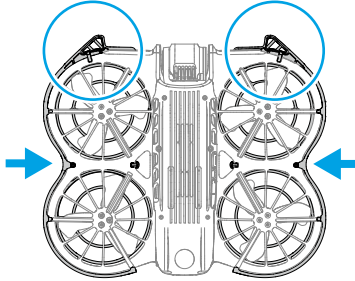

2. Tüm kalan mandalları hava aracı gövdesine sabitleyerek sağlam bir kurulum sağlayın.

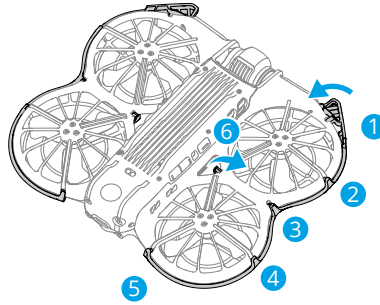

💡 Pervane korumasının düzgün şekilde takıldığından ve mandalların güvenli şekilde sabitlendiğinden emin olun. Aksi takdirde öne dönük LiDAR engellenebilir ve bu da anormal engellerden kaçınma performansına yol açabilir.

Pervaneler

Pervaneleri takıp çıkarmak için DJI Neo 2 kutusundaki tornavidayı kullanın. Pervaneleri takıp çıkarmadan önce pervane korumalarının çıkarılması gerekir.

1. Pervaneleri motorlardan çıkarmak için tornavidayı kullanın.

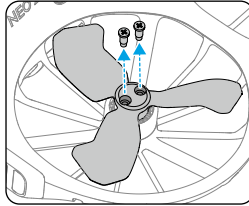

2. İşaretli pervaneleri işaretli gövde kollarının motorlarına, işaretli olmayan pervaneleri ise işaretli olmayan gövde kollarının motorlarına takın. Pervaneleri sabitlemek için pervane ambalajında gelen vidaları kullanın. Vidaları sıktığınızdan emin olun.

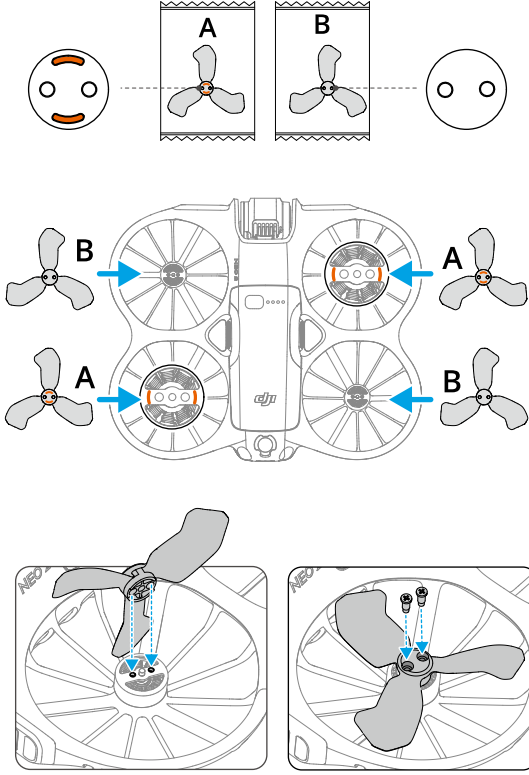

3. Pervaneleri taktıktan sonra pervane koruyucularını tekrar takın.

Bildirim

- ⚠ • Hasar görmesini önlemek için pervane korumasını zorla takmayın veya çıkarmayın.
- Hasarı önlemek için hava aracının altındaki pervane koruması desteklerini **BASTIRMAYIN**.
- Pervaneleri takmak için yalnızca hava aracının kutusundan çıkan tornavidayı kullandığınızdan emin olun. Başka tornavidaların kullanılması vidalara zarar verebilir.
- Vidaları sıkarken dik tuttuğunuzdan emin olun. Vidalar, montaj yüzeyine eğimli bir açıda olmamalıdır. Kurulum tamamlandıktan sonra vidaların aynı hizada olup

olmadıklarını kontrol edin ve anormal bir direnç olup olmadığını kontrol etmek için pervaneleri döndürün.

- Her 30 saatlik uçuştan (yaklaşık 60 uçuş) sonra pervanelerin üzerindeki vidaların sıkı olup olmadığını kontrol edin.
- Tornavida yalnızca pervaneleri monte etmek için kullanılır. Tornavidayı hava aracını parçalarına ayırmak için KULLANMAYIN.
- Bir pervane kırılırsa ilgili motordaki pervaneyi ve vidaları çıkarıp atın.
- Pervane kanatları keskindir. Kişisel yaralanmayı veya pervanenin hasar görmesini önlemek için dikkatli olun.
- Her uçuş öncesinde pervanelerin ve motorların sıkıca takıldığından emin olun.
- Yalnızca resmi DJI pervanelerini kullanın. Pervane türlerini KARIŞTIRMAYIN.
- Pervaneler zamanla eskijen bileşenlerdir. Gerekirse ek pervaneler satın alın.
- Her uçuştan önce pervanelerin iyi durumda olduğundan emin olun. Eskimiş, zedelenmiş veya kırık pervaneleri KULLANMAYIN. Üzerlerinde herhangi bir yabancı madde varsa pervaneleri yumuşak ve kuru bir bezle temizleyin.
- Yaralanmaları önlemek için dönen pervanelerden veya motorlardan uzak durun.
- Pervanelere zarar vermemek için, taşıma veya depolama sırasında hava aracını doğru şekilde yerleştirin. Pervaneleri SIKIŞTIRMAYIN veya BÜKMEYİN. Pervaneler hasar görürse uçuş performansı etkilenebilir.
- Motorların sıkı şekilde monte edildiğinden ve sorunsuz şekilde döndüğünden emin olun. Uçuş sırasında motor aşırı yüklenirse veya durursa hemen iniş yapın.
- Motorların yapısını asla DEĞİŞTİRMEYE KALKIŞMAYIN.
- Uçuş sonrasında sıcak olabilecekleri için motorlara asla DOKUNMAYIN ve elleri veya vücudun herhangi bir kısmını motorlarla asla TEMAS ETTİRMEYİN.
- Motorlardaki veya hava aracı gövdesindeki havalandırma deliklerini TIKAMAYIN.
- ESC'ler açıldığında seslerinin normal olduğundan emin olun.

4.7 Akıllı Uçuş Bataryası

Bildirim



- Pili kullanmadan önce bu kılavuzdaki *Güvenlik Yönergeleri* bölümü ile pil etiketlerinde bulunan talimatları okuyun ve bu talimatlara harfiyen uyun. Tüm operasyon ve kullanım sorumluluğu tamamen size aittir.

1. Akıllı Uçuş Pili çok sıcak olabileceği için, uçuştan hemen sonra ŞARJ ETMEYİN. Tekrar şarj etmeden önce pilin izin verilen şarj sıcaklığına kadar soğumasını bekleyin.
2. Hasarı önlemek için, pil ancak pil sıcaklığı 5 °C ile 40 °C (41 °F ile 104 °F) arasında olduğu zaman şarj olur. İdeal şarj sıcaklığı 22 °C ile 28 °C'dir (71,6 °F ile 82,4 °F). İdeal sıcaklık aralığında şarj etmek pil ömrünü uzatabilir. Şarj sırasında pil sıcaklığı 55 °C'yi (131 °F) aşarsa şarj işlemi otomatik olarak durur.
3. Düşük Sıcaklık Bildirimi:
 - Piller -10 °C'nin (14 °F) altındaki çok düşük sıcaklıklarda kullanılamaz.
 - -10 °C ile 5 °C (14 °F ile 41 °F) arasındaki düşük sıcaklıklarda uçuş sırasında pil kapasitesi önemli ölçüde azalır. Kalkış öncesinde pilin tam olarak şarj edildiğinden emin olun. Kalkıştan sonra pili ısıtmak için hava aracını bir süre havada tutun.
 - Düşük sıcaklıktaki ortamlarda uçarken, kalkıştan önce pilin en az 10 °C'ye (50 °F) kadar ısıtılması önerilir. Pili ısıtmak için ideal sıcaklık 20 °C'nin (68 °F) üzeridir.
 - Düşük sıcaklık koşullarında pil kapasitesinin azalması, hava aracının rüzgar hızı direnci performansını düşürür. Dikkatli uçurun.
 - Sıcaklığın düşük olduğu koşullarda yüksek bir irtifada uçarken ekstra dikkat edin.
4. Tam şarjlı bir pil, belirli bir süre kullanılmadığında otomatik olarak deşarj olur. Deşarj süreci boyunca pilden hafif bir ısı yayılması normaldir.
5. Pil sağlığını korumak için pili en az üç ayda bir tamamen şarj edin. Pil uzun süre kullanılmazsa pil performansı etkilenebilir, hatta bu durum kalıcı pil hasarına yol açabilir. Bir pil üç ay veya daha uzun süre şarj edilmemiş ya da deşarj olmamışsa pil artık garanti kapsamında olmayacaktır.
6. Pilleri taşıırken güvenlik nedeniyle düşük güç seviyesinde tutun. Pillerin taşınmadan önce %30'a veya daha düşük seviyeye kadar deşarj edilmesi önerilir.

Bataryanın Takılması/Çıkarılması

Kurulum

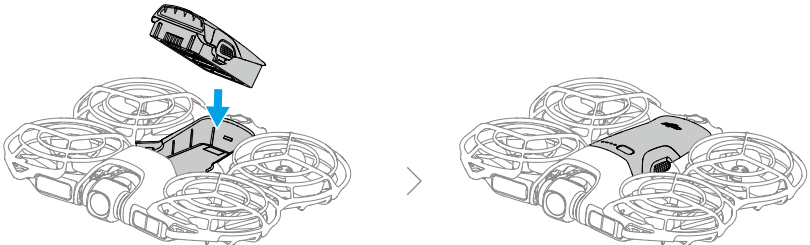

Çıkarma

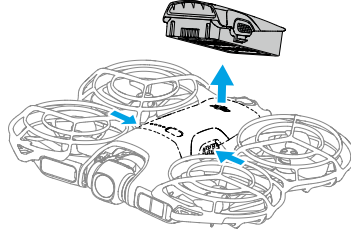

- ⚠ • Hava aracı çalışırken pili **TAKMAYIN** veya **ÇIKARMAYIN**.
- Pilin sağlam bir şekilde takıldığından ve tık sesi çıkararak yerine oturduğundan emin olun. Pilin sağlam bir şekilde monte edilmediği durumlarda hava aracını çalıştırmayın, aksi takdirde pil ile hava aracı arasında temas zayıflayabilir ve tehlikeli durumlar ortaya çıkabilir.

Pil Kullanımı

Pil Seviyesinin Kontrol Edilmesi

Mevcut pil seviyesini görmek için güç düğmesine bir kez basın.

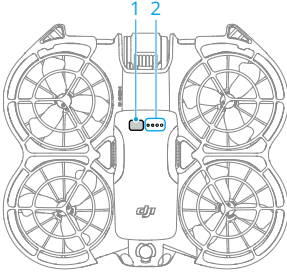

1. Güç Düğmesi
2. Pil Seviyesi LED'leri

Pil seviyesi LED'leri, şarj ve deşarj sırasında pilin güç seviyesini gösterir. LED'lerin durumları aşağıda tanımlanmıştır:

- LED yanıyor
- LED yanıp sönüyor
- LED kapalı

Yanıp Sönme Şekli	Pil Seviyesi
	%88-100
	%76-87
	%63-75
	%51-62
	%38-50
	%26-37
	%13-25
	%0-12

Açma/Kapatma

Hava aracını açmak ve kapatmak için güç düğmesine basın, sonra tekrar basıp basılı tutun. Pil seviyesi LED'leri, hava aracı çalıştırıldığında pil seviyesini gösterir. Hava aracı kapatıldığında pil seviyesi LED'leri söner.

Pilin Şarj Edilmesi

Her kullanımdan önce pili tam olarak şarj edin. DJI tarafından sağlanan şarj cihazlarını veya USB PD hızlı şarj protokolünü destekleyen diğer şarj cihazlarını kullanmanız önerilir.

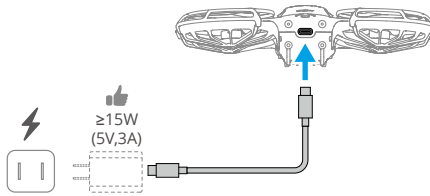

Bir Şarj Cihazının Kullanılması



⚠ • Hava aracı açıksa pil şarj edilemez.

Aşağıdaki tabloda şarj esnasındaki pil seviyesi gösterilmiştir.

Yanıp Sönme Şekli	Pil Seviyesi
	%0-50

Yanıp Sönme Şekli	Pil Seviyesi
	%51-75
	%76-99
	%100

- Pil seviyesi LED'lerinin yanıp sönme sıklığı, kullanılan USB şarj cihazına bağlı olarak değişir. Şarj etme hızı yüksekse pil seviyesi LED'leri hızlı şekilde yanıp söner.
- Aynı anda yanıp sönen dört LED, pilin hasar gördüğünü belirtir.

Şarj Merkezinin Kullanımı



Eğitim videosunu izlemek için aşağıdaki bağlantıya tıklamanız veya QR kodunu taramanız önerilir.



<https://www.dji.com/neo-2/video>

- ⚠ Ortamdaki sıcaklık şarj hızını etkiler. İyi havalandırılmış 25 °C (77 °F) sıcaklıktaki bir ortamda daha hızlı şarj olacaktır.
- Şarj merkezi sadece belirli bir Akıllı Uçuş Pili modeli ile uyumludur. Şarj merkezini diğer pil modelleri ile KULLANMAYIN.
- Şarj merkezini kullanım sırasında düz ve dengeli bir yüzeye yerleştirin. Yangın tehlikelerini önlemek için cihazın uygun şekilde yalıtıldığından emin olun.
- Pil bağlantı noktalarındaki metal terminallere DOKUNMAYIN.
- Fark edilebilir bir kalıntı varsa metal terminalleri temiz ve kuru bir bezle temizleyin.

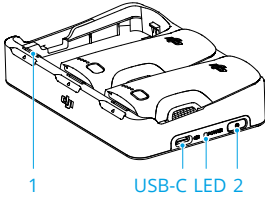

1. Pil Bağlantı Noktası
2. İşlev Düşmesi

Nasıl Şarj Edilir

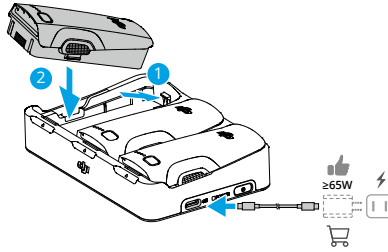

Bataryaları yerleştiklerine dair bir tık sesi duyulana kadar şarj merkezine takın. Şarj merkezini USB şarj cihazı kullanarak güç çıkışına bağlayın.

Şarj yöntemi şarj cihazının gücüne göre değişiklik gösterir. Ayrıntılar için aşağıdaki tabloya bakın.

Batarya, şarj edildikten sonra şarj merkezinde saklanabilir.

Şarj Cihazı Gücü ≤ 30 W	En yüksek batarya seviyesinden en düşük batarya seviyesine doğru şarj olur.
30 W < Şarj Cihazı Gücü ≤ 45 W	İki bataryayı aynı anda şarj eder: Önce düşük batarya seviyesine sahip batarya en yüksek batarya seviyesine kadar şarj eder, sonra iki bataryayı aynı anda şarj eder.
Şarj Cihazı Gücü > 45 W	Üç bataryayı aynı anda şarj eder: Önce düşük batarya seviyesine sahip iki bataryayı en yüksek batarya seviyesine kadar şarj eder, sonra tüm bataryaları aynı anda şarj eder.

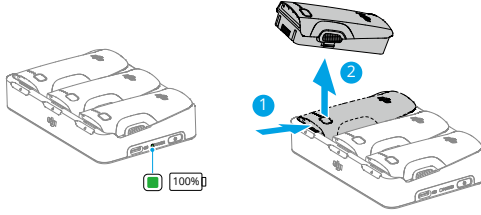

İlgili bataryayı şarj merkezinden gösterildiği şekilde çıkarın.

Şarj Merkezinin Güç Bankası Olarak Kullanılması

1. Şarj merkezine bir veya daha fazla pil takın. Cep telefonu veya uzaktan kumanda gibi USB-C bağlantı noktası aracılığıyla harici bir cihaz bağlayın.
2. Fonksiyon düğmesine basın, şarj Merkezinin durum LED'i sabit yeşile döner. Önce en düşük güç seviyesine sahip pil deşarj edilecek ve ardından kalan piller sırayla deşarj edilecektir. Harici cihazı şarj etmeyi durdurmak için harici cihazın şarj merkeziyle bağlantısını kesin.



- ⚠ • Bir pilin kalan şarjı %5'den düşükse pil harici cihazı şarj edemez.
- Akıllı Uçuş Bataryalarını şarj etmeye geçmek için USB-C kablosunu yeniden bağlayın.

Durum LED'i Açıklamaları

Yanıp Sönme Şekli	Açıklama
Sürekli sarı	Şarj merkezi boşta
Yanıp sönen yeşil	Bataryanın şarj oluyor
Sürekli yeşil	Tüm bataryalar tamamen şarj olmuş veya harici cihazlara güç sağlıyor
Sarı yanıp sönüyor	Bataryaların sıcaklığı çok düşük veya yüksektir (başka bir işleme gerek yoktur)
Sabit kırmızı	Güç kaynağı hatası veya batarya hatası (bataryaları çıkarıp tekrar takın veya şarj cihazını çıkarıp takın)

Pil Koruma Mekanizmaları

Pil seviyesi LED'leri, anormal şarj koşullarında tetiklenen pil koruma bildirimleri gösterebilir.

LED'ler	Yanıp Sönme Şekli	Durum
	LED2 saniyede iki kez yanıp söner	Aşırı akım algılandı
	LED2 saniyede üç kez yanıp söner	Kısa devre algılandı
	LED3 saniyede iki kez yanıp söner	Aşırı şarj algılandı
	LED3 saniyede üç kez yanıp söner	Aşırı voltajlı şarj cihazı algılandı
	LED4 saniyede iki kez yanıp söner	Şarj sıcaklığı çok düşük
	LED4 saniyede üç kez yanıp söner	Şarj sıcaklığı çok yüksek

Bu pil koruma mekanizmalarından herhangi birisi etkinleşirse şarj işlemine devam etmek için şarj cihazının çıkarılıp tekrar takılması gerekir. Şarj sıcaklığı anormalse normale dönmesini bekleyin. Pil, şarj cihazını tekrar çıkarıp takmaya gerek kalmadan otomatik olarak şarj işlemine devam edecektir.

4.8 Gimbal ve Kamera

Gimbal Bildirimi

- ⚠️ • Havalanmadan önce gimbalın üzerinde etiket veya nesne bulunmamasına dikkat edin. Hava aracı çalıştıktan sonra gimbalı DOKUNMAYIN veya VURMAYIN. Gimbalı korumak için hava aracını açık ve düz bir zemine yerleştirin.
- Hava aracını çalıştırmadan önce gimbal koruyucusunu çıkarın. Hava aracı kullanılmadığında gimbal koruyucu kapağını takın.
- Gimbaldaki hassas parçalar bir çarpışmayla veya darbeye hasar görebilir, bu da gimbalın anormal şekilde çalışmasına neden olabilir.
- Gimbal üzerine, özellikle gimbal motorlarına toz veya kum gelmesinden kaçınin.
- Hava aracı düz olmayan bir zeminin veya çimenlerin üzerine getirildiği ve bu nedenle gimbal hareketleri engellendiği takdirde ya da gimbal çarpışma gibi aşırı bir dış kuvvete maruz kaldığı zaman gimbal motoru koruma moduna girebilir. Gimbalın normale dönmesini bekleyin veya cihazı yeniden başlatın.
- Hava aracına güç verildikten sonra gimbalı dış kuvvet UYGULAMAYIN.
- Gimbalın anormal işlev göstermesine neden olabileceği veya kalıcı motor hasarına bile yol açabileceği için gimbalı resmi aksesuarlardan başka herhangi bir ekstra yük EKLEMİYİN.
- Yoğun siste veya bulutların içinde uçmak, gimbalı ıslatarak geçici arızaya yol açabilir. Gimbal kurduğunda tüm işlevselliğini geri kazanır.
- Şiddetli rüzgar estiğinde kayıt sırasında gimbal titreyebilir.

- Hava aracı açıldıktan sonra uzun süre düz bir şekilde yerleştirilmezse veya önemli ölçüde sarsılırsa gimbal çalışmayı durdurabilir ve koruma moduna girebilir. Bu durumda hava aracını düz bir yere koyup düzelmesini bekleyin.
- Hava aracını yağmurlu veya karlı havalarda KULLANMAYIN. Uçuş sırasında yağmur veya kar yağmaya başlarsa hava aracını hemen indirin, gimbal ve gimbal motoru yüzeyini derhal temizleyin.
- Gimbal eğimi açısı büyükse:
 - Hava aracı ileri ivmelenme veya yavaşlama nedeniyle öne doğru eğildiğinde gimbal limit koruma moduna girecek ve açığı otomatik olarak aşağı yönlü ayarlayacaktır.
 - Hava aracı yanal ivmelenme veya yavaşlama nedeniyle yana doğru yattığında gimbal dönüş eksenine hareket limitine ulaşabilir.
 - Hava aracı, görüntü sabitlemeyi sürdürmek için hızını kısıtlayacaktır. Yüksek rüzgar koşullarında uçuş hızı daha da kısıtlanacaktır. İleri-geri açısını uygun şekilde azaltmak daha yüksek uçuş hızı sağlayabilir.
 - Hava aracı gövdesi, canlı görüntünün kenarında görünebilir.

Gimbal Açısı

Gimbal eğimini kontrol etmek için uzaktan kumanda üzerindeki gimbal döner düğmesini kullanın. Alternatif bir kontrol yöntemi olarak bunu DJI Fly uygulamasındaki kamera görünümünden de yapabilirsiniz. Gimbal ayar çubuğu görünene kadar ekrana bastırın ve basılı tutun. Gimbalın açısını kontrol etmek için çubuğu sürükleyin.

Gimbal Çalışma Modları

İki gimbal çalışma modu mevcuttur. *** > **Control (Kontrol)** sekmesinden farklı çalışma modları arasında geçiş yapabilirsiniz.

Follow Mode (Takip Modu): Gimbalın eğim açısı, yatay düzleme bağlı olarak sabit kalacaktır. Bu mod sabit görüntüler çekmek için uygundur.

FPV Mode (Birinci Şahıs Görüşü Modu): Hava aracı ileriye doğru uçarken gimbal, birinci şahıs gözünden bir uçuş deneyimi sunmak için dönen hava aracının hareketleriyle senkronize bir şekilde döner.

Kamera Bildirimi

- ⚠️ • Sensörün hasar görmemesi için kamera merceğini lazer gösterisi gibi lazer ışınlarının olduğu ortamlara veya açık havada doğrudan gelen güneş ışığı gibi yoğun ışık kaynaklarına uzun süre boyunca MARUZ BIRAKMAYIN.
- Kullanım ve saklama ortamındaki sıcaklık ile nem oranının kamera için uygun olduğundan emin olun.
- Lensin hasar görmesini veya yetersiz görüntü kalitesini önlemek için lensi temizlerken bir lens temizleyicisi kullanın.
- Oluşan ısı cihaza zarar verebileceği veya yaralanmaya neden olabileceği için, kamera üzerindeki havalandırma deliklerini TIKAMAYIN.

4.9 Fotoğraf ile Videoların Saklanması ve Dışa Aktarılması

Saklama

Hava aracında dahili depolama alanı bulunur. Fotoğraf ve videoları dahili depolama alanına kaydedebilirsiniz.

- ⚠️ • Kamera ayarlarının doğru şekilde yapılandırıldığından emin olmak için kullanmadan önce kontrol edin.
- Önemli fotoğraflar veya videolar çekmeden önce, kameranın düzgün çalışıp çalışmadığını test etmek için birkaç çekim yapın.
- Hava aracını doğru şekilde kapattığınızdan emin olun. Aksi takdirde, kamera parametreleri kaydedilmeyecektir ve kaydedilen videolar etkilenebilir. DJI, makine tarafından okunamayacak şekilde kaydedilmiş resim ve videoların neden olduğu herhangi bir kayıptan sorumlu değildir.

Dışa Aktarma

- Çekimleri bir mobil cihaza aktarmak için QuickTransfer'i kullanın. Daha fazla bilgi almak için takip kısmına bakın.
- Hava aracını bir veri kablosu kullanarak bir bilgisayara bağlayın, hava aracının dahili depolama alanındaki görüntüleri dışa aktarın. Dışa aktarma işlemi sırasında hava aracına güç verilmesi gerekmez.

4.10 QuickTransfer

DJI Neo 2, Wi-Fi aracılığıyla doğrudan akıllı telefona bağlanabilir ve böylece DJI Neo 2 üzerindeki fotoğraf ve videoları akıllı telefona indirebilirsiniz.

Mobil Uygulama Kontrolü'nde akıllı telefon DJI Neo 2 cihazına bağlandıktan sonra Albüm görünümüne giderek QuickTransfer moduna girin.

DJI Neo 2, akıllı telefona bağlı olmadığına, DJI Fly uygulamasının başlangıç ekranındaki QuickTransfer veya Wi-Fi Cihazları kartına dokunarak QuickTransfer moduna girebilirsiniz. Akıllı telefonunuzda DJI Fly Albümüne gidip sağ üst köşedeki  simgesine dokunarak QuickTransfer moduna da girebilirsiniz.

Akıllı telefonu DJI Neo 2 cihazına ilk kez bağlanırken onaylamak için DJI Neo 2 cihazının güç düğmesini iki saniye boyunca basılı tutmanız gerekir.



- Maksimum indirme hızına yalnızca, 5,8 GHz frekans bandını ve Wi-Fi bağlantısını destekleyen cihazlar kullanırken ve parazit ve engel bulunmayan bir ortamda yasaların ve yönetmeliklerin 5,8 GHz frekansa izin verdiği ülkelerde ve bölgelerde erişilebilir. Yerel düzenlemeler (Japonya'da olduğu gibi) 5,8 GHz frekansa izin vermiyorsa veya mobil cihazınız 5,8 GHz frekans bandını desteklemiyorsa ya da ortamda şiddetli parazit bulunuyorsa QuickTransfer, 2,4 GHz frekans bandını kullanacak ve maksimum indirme hızı 12 MB/sn'ye düşecektir.
- QuickTransfer'i kullanırken, bağlanmak için mobil cihazın ayarlar sayfasında Wi-Fi şifresini girmeniz gerekmez. DJI Fly uygulamasını başlatın, cihaza bağlamak için bir uyarı görüntülenecektir.
- QuickTransfer'i parazit bulunmayan engelsiz bir ortamda kullanın ve kablosuz yönlendiriciler, Bluetooth hoparlörler veya kulaklıklar gibi parazit kaynaklarından uzak durun.



- Albümü QuickTransfer modunda görüntülerken, DJI Neo 2 sıcaklığı belirli bir değerin üzerine çıkarsa ECO modu otomatik olarak etkinleştirilecektir. Ve maksimum indirme hızı 30 MB/sn olacaktır. Uygulamadaki uyarıya dikkat edin.

DJI RC-N3

5 DJI RC-N3

5.1 İşlemler

Açma/Kapatma

Mevcut pil seviyesini görmek için güç düğmesine bir kez basın.

Uzaktan kumandayı açmak ve kapatmak için güç tuşuna basın ve sonra tekrar basıp basılı tutun.

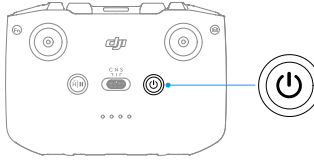

Pilin Şarj Edilmesi

Uzaktan kumandadaki USB-C bağlantı noktasına bir şarj cihazı bağlayın.

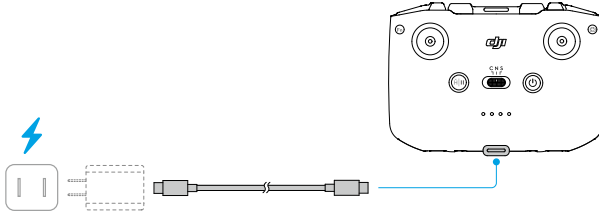

- ⚠ • Uzaktan kumandayı her uçuş öncesinde tamamen şarj edin. Uzaktan kumanda, pil seviyesi düşük olduğunda sesli uyarı verir.
- Pilin sağlığını korumak için pili en az üç ayda bir tamamen şarj edin.

Gimbal ve Kameranın Kontrol Edilmesi

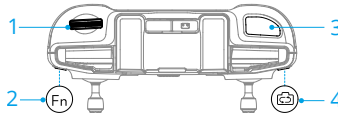

1. **Gimbal Döner Düğmesi:** Gimbal eğimini kontrol eder.

2. **Özelleştirilebilir Düğme:** Yakınlaştırmak için özelleştirilebilir düğmeyi basılı tutun ve ardından gimbal döner düğmesini kullanın.
3. **Deklanşör/Kayıt Düğmesi:** Bir fotoğraf çekmek veya video kaydını başlatmak ya da durdurmak için bir kez basın.
4. **Fotoğraf/Video Düğmesi:** Fotoğraf ve video modları arasında geçiş yapmak için bir kez basın.

Uçuş Modu Anahtarı

İstenen uçuş modunu seçmek için değiştirme anahtarını kaydırın.

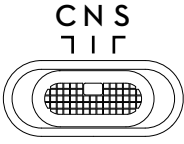

Konum	Uçuş Modu
C	Cine Modu
N	Normal Mod
S	Sport Modu

Uçuş Duraklatma/RTH Düğmesi

Hava aracının fren yapması ve olduğu yerde havada durması için bir kez basın.

Uzaktan kumandadan bip sesi gelene ve RTH başlatılana kadar düğmeye basılı tutun. Hava aracı, en son kaydedilen Kalkış Noktasına geri dönecektir. RTH'yi iptal etmek ve hava aracını tekrar kontrol altına almak için bu düğmeye tekrar basın.

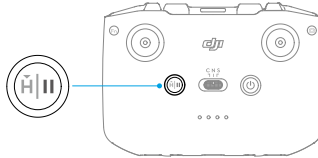

Özelleştirilebilir Düğme

Düğme işlevini görüntülemek ve ayarlamak için DJI Fly kamera görünümüne gidin ve ***> Control (Kontrol) > Button Customization (Düğme Özelleştirme) adımlarını takip edin.

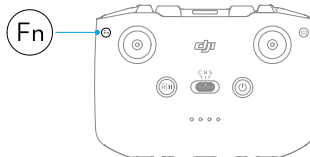

5.2 Pil Seviyesi LED'leri

Yanıp Sönme Şekli	Pil Seviyesi
	%76-100
	%51-75
	%26-50
	%0-25

5.3 Uzaktan Kumanda Uyarısı

RTH sırasında uzaktan kumanda bir uyarı sesi çıkarır ve bu uyarı iptal edilemez. Uzaktan kumandanın pil seviyesi düşük olduğunda, uzaktan kumanda bir sesli uyarı verir. Düşük pil seviyesi uyarısı, güç düğmesine basılarak iptal edilebilir. Pil seviyesi kritik derecede düşük olduğunda bu uyarı iptal edilemez.

Uzaktan kumanda açıkken bir süre kullanılmazsa ancak hava aracına veya mobil cihazdaki DJI Fly uygulamasına bağlı değilse bir uyarı verilecektir. Uyarı durduktan sonra uzaktan kumanda otomatik olarak kapanır. Uyarıyı iptal etmek için kumanda çubuklarını hareket ettirin veya herhangi bir düğmeye basın.

5.4 Optimum İletim Bölgesi

Antenler hava aracına göre aşağıda gösterilen şekilde konumlandırıldığı zaman hava aracı ile uzaktan kumanda arasındaki sinyal en güvenilir durumda olur. Sinyal zayıfsa, uzaktan kumandanın yönünü ayarlayın veya uçağı uzaktan kumandaya daha yakın uçurun.

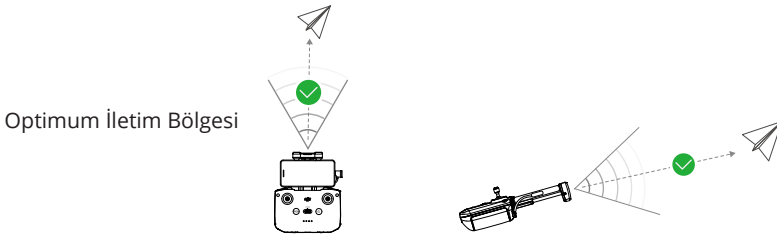

Sinyal Zayıf

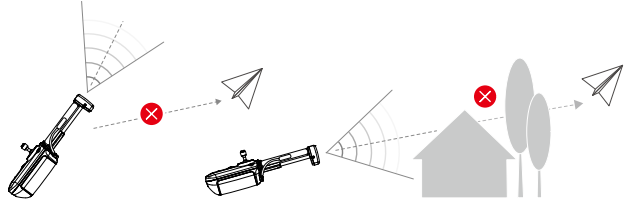

- Uzaktan kumanda ile aynı frekansta çalışan diğer kablosuz cihazları KULLANMAYIN. Aksi takdirde, uzaktan kumandada parazit sorunu yaşanır.
- Uçuş sırasında iletim sinyali zayıfsa DJI Fly uygulamasında bir uyarı görüntülenir. Hava aracının optimum iletim menziline olmasını sağlamak için uzaktan kumanda yönünü davranış gösterge ekranına göre ayarlayın.

5.5 Uzaktan Kumandanın Bağlanması

Uzaktan kumanda, hava aracıyla birlikte satın alındığında zaten hava aracına bağlı olarak gelir. Aksi takdirde, cihazları bağlamak için aşağıdaki adımları izleyin.

1. Hava aracını ve uzaktan kumandayı çalıştırın.
2. DJI Fly uygulamasını başlatın.
3. Kamera görünümündeyken ***** > Control (Kontrol) > Re-pair to Aircraft (Hava Aracını Yeniden Eşleştir)** adımlarını takip edin. Bağlantı sırasında uzaktan kumandanın bip sesi duyulur.
4. Hava aracının güç düğmesine basın ve dört saniyeden uzun süre basılı tutun. Hava aracı bip sesi çıkarır ve pil seviyesi LED'leri bağlantıya hazır olduğunu belirtmek için sırayla yanıp söner. Hava aracı, bağlantının başarılı olduğunu belirtmek için iki kez düdük sesi çıkarır.



- Bağlantı işlemi sırasında uzaktan kumandanın hava aracına en fazla 0,5 m mesafede olduğundan emin olun.
- Aynı hava aracına yeni bir uzaktan kumanda bağlandığı takdirde, uzaktan kumandanın hava aracı bağlantısı otomatik olarak kesilir.

Ek

6 Ek

6.1 Teknik Özellikler

Teknik özellikler için aşağıdaki web sitesini ziyaret edin.

<https://www.dji.com/neo-2/specs>

6.2 Uyumluluk

Uyumlu ürünler hakkında bilgi almak için aşağıdaki internet sitesini ziyaret edin.

<https://www.dji.com/neo-2/faq>

6.3 Aygıt Yazılımı Güncellemesi

Cihazı güncellemek için DJI Fly veya DJI Assistant 2'yi (Tüketici Dronları Serisi) kullanın.

DJI Fly Kullanımı

Mobil Uygulama Kontrolünü kullanırken, DJI Fly başlangıç ekranındaki komut istemine göre aygıt yazılımını güncelleyin. Aygıt yazılımı güncellemesi sırasında internet bağlantısı gerekir.

Uzaktan kumandayı kullanırken, hava aracını ve uzaktan kumandayı bağlayın ve DJI Fly uygulamasını çalıştırın. Yeni bir aygıt yazılımı güncellemesi mevcut olduğu zaman size bir bilgi mesajı iletilir. Pusulayı kalibre etmek için ekrandaki talimatları izleyin. Uzaktan kumanda hava aracına bağlı değilse aygıt yazılımını güncelleyemeyeceğinizi unutmayın. Aygıt yazılımı güncellemesi sırasında internet bağlantısı gerekir.

Sürükleyici Hareket Kontrolünü kullanırken hava aracını, gözlük sistemini ve uzaktan kumanda cihazını açık tüm cihazların birbirine bağlı olduğundan emin olun. Gözlük sisteminin USB-C bağlantı noktasını akıllı telefona bağlayın. DJI Fly uygulamasını çalıştırın ve güncellemek için talimatları izleyin. Aygıt yazılımı güncellemesi sırasında internet bağlantısı gerekir.

DJI Assistant 2'nin kullanılması (Tüketici Dronları Serisi)

Tüm cihazlarınızı ayrı ayrı güncellemek için DJI Assistant 2'yi (Tüketici Dronları Serisi) kullanın.

1. Cihazı çalıştırın. Cihazı bir USB-C kablosu ile bir bilgisayara bağlayın.
2. DJI Assistant 2'yi (Tüketici Dronları Serisi) başlatın ve DJI hesabınızla giriş yapın.

3. Cihazı seçin ve ekranın sol tarafındaki **Firmware Update (Aygıt Yazılımı Güncellemesi)** seçeneğine tıklayın.
4. Aygıt yazılımı sürümünü seçin.
5. Aygıt yazılımının indirilmesini bekleyin. Aygıt yazılımı güncellemesi otomatik olarak başlayacaktır. Aygıt yazılımı güncellemesinin tamamlanmasını bekleyin.



- Pil aygıt yazılımı, DJI Neo 2 aygıt yazılımına dahildir. Tüm pilleri güncellediğinizden emin olun.
- Aygıt yazılımını güncellemek için tüm adımları izlemeye dikkat edin, yoksa güncelleme başarısız olabilir.
- Güncelleme sırasında bilgisayarın internete bağlı olduğundan emin olun.
- Güncelleme sırasında USB-C kablosunu ÇIKARMAYIN.
- Güncelleme yapmadan önce cihazınızın şarjının en az %20 olduğundan emin olun.
- Aygıt yazılımı güncellemesi yaklaşık 10 dakika sürer. Güncelleme işlemi sırasında gimbalın gevşemesi, durum göstergesinin yanıp sönmesi ve DJI Neo 2 cihazının yeniden başlaması normaldir. Güncelleme tamamlanana kadar sabırla bekleyin.

Aygıt yazılımı güncelleme bilgileri için aşağıdaki bağlantıyı ziyaret edin ve *Sürüm Notlarına* göz atın:

<https://www.dji.com/neo-2/downloads>

6.4 Uçuş Kaydedici

Uçuş telemetrisi, hava aracı durum bilgileri ve diğer parametreleri içeren uçuş verileri; hava aracının entegre veri kaydedicisine otomatik olarak kaydedilir. Verilere DJI Assistant 2 (Tüketici Dronları Serisi) kullanılarak erişilebilir.

6.5 Uçuş Sonrası Kontrol Listesi

- Hava aracının, uzaktan kumandanın, gimbal kamerasının, Akıllı Uçuş Pillerinin ve pervanelerin iyi durumda olup olmadığını görsel olarak kontrol ettiğinizden emin olun. Herhangi bir hasar fark ederseniz DJI Destek birimi ile iletişime geçin.
- Kamera lensi ve görüş sistemi sensörlerinin temiz olduğundan emin olun.
- Taşımadan önce hava aracını doğru şekilde sakladığınızdan emin olun.

6.6 Bakım Talimatları

Çocukların ve hayvanların ciddi şekilde yaralanmasını önlemek için aşağıdaki kurallara uyun:

1. Kablolara ve kayışlara gibi küçük parçaların yutulması tehlikelidir. Tüm parçaları çocuklardan ve hayvanlardan uzak tutun.
2. Dahili LiPo pilin aşırı ISINMAMASI için Akıllı Uçuş Pilini ve uzaktan kumandayı doğrudan güneş ışığından uzakta, serin ve kuru bir yerde saklayın. Önerilen saklama sıcaklığı: Uçuş aydan uzun saklama süreleri için 22 °C ila 28 °C (71 °F ila 82 °F) arasındadır. -10 °C ila 45 °C (14 °F ila 113 °F) sıcaklık aralığı dışındaki ortamlarda asla saklamayın.
3. Kameranın suya veya diğer sıvılara temas etmesine ya da bu sıvılara batırılmasına İZİN VERMEYİN. Islanırsa yumuşak, emici bir bezle silerek kurulayın. Suya düşmüş bir hava aracının çalıştırılması bileşenlerde kalıcı hasara neden olabilir. Kamerayı temizlemek veya bakımını yapmak için alkol, benzen, tiner ya da diğer yanıcı maddeler içeren maddeler KULLANMAYIN. Kamerayı nemli veya tozlu alanlarda SAKLAMAYIN.
4. Herhangi bir çarpışmadan veya ciddi bir darbeden sonra tüm hava aracı parçalarını kontrol edin. Herhangi bir sorunuz veya sorununuz varsa DJI yetkili bayisine başvurun.
5. Mevcut pil seviyesini görmek için, Pil Seviyesi Göstergelerini düzenli olarak kontrol edin. Pilin kullanım ömrü 200 döngüdür. Sonrasında kullanıma devam edilmesi tavsiye edilmez.
6. Hava aracını kapalıyken kolları katlanmış olarak taşıdığınızdan emin olun.
7. Hava aracı kapalıyken uzaktan kumandayı antenleri katlanmış olarak taşıdığınızdan emin olun.
8. Pil, uzun süreli saklamanın ardından sonra uyku moduna girer. Uyku modundan çıkarmak için pili şarj edin.
9. Hava aracını, uzaktan kumandayı, pili ve şarj cihazını kuru bir ortamda saklayın.
10. Hava aracına bakım yapmadan önce (ör. pervaneleri temizleme veya takma ve sökme) pili çıkarın. Kir veya tozları yumuşak bir bezle temizleyerek hava aracının ve pervanelerin temiz olduğundan emin olun. Hava aracını ıslak bir bezle veya alkol içeren bir temizleyiciyle temizlemeyin. Sıvılar hava aracının gövdesine girebilir ve bu da kısa devreye neden olarak elektronik aksamı zarar verebilir.

6.7 Sorun Giderme Prosedürleri

1. Uçuş sırasında gimbal kayma sorunu nasıl çözülür?

DJI Fly uygulamasında IMU ve pusulayı kalibre edin. Sorun devam ederse DJI Destek birimi ile iletişime geçin.

2. Çalışmıyor

Akıllı Uçuş pilinin ve uzaktan kumandanın şarj edilerek etkinleştirilip etkinleştirilmediğini kontrol edin. Sorunlar devam ederse DJI Destek birimi ile iletişime geçin.

3. Güç açma ve başlatma sorunları

Pilin dolu olup olmadığını kontrol edin. Doluysa ve normal olarak başlatılmıyorsa DJI destek birimi ile iletişime geçin.

4. Yazılım güncelleme sorunları

Aygıt yazılımını güncellemek için kullanım kılavuzundaki talimatları izleyin. Aygıt yazılımı güncellemesi başarısız olursa tüm cihazları yeniden başlatın ve tekrar deneyin. Sorun devam ederse DJI Destek birimi ile iletişime geçin.

5. Fabrika varsayılan ayarlarına veya son bilinen çalışma yapılandırmasına sıfırlama prosedürleri

Fabrika ayarlarına sıfırlamak için DJI Fly uygulamasını kullanın.

6. Kapatma ve güç kapatma sorunları

DJI Destek Birimi ile iletişime geçin.

7. Güvenli olmayan koşullarda dikkatsiz kullanım veya saklama nasıl tespit edilir

DJI Destek Birimi ile iletişime geçin.

6.8 Risk ve Uyarılar

Hava aracı açıldıktan sonra bir risk algıladığında, DJI Fly üzerinde bir uyarı mesajı olacaktır. Aşağıda belirtilen durumlara dikkat edin.

- Konum, kalkış için uygun değilse.
- Uçuş sırasında bir engel tespit edilirse.
- Konum, iniş için uygun değilse.
- Pusula ile IMU müdahale yaşarsa ve kalibre edilmesi gerekiyorsa.
- İstendiğinde ekrandaki talimatları izleyin.

6.9 Bertaraf



Hava aracını ve uzaktan kumandayı bertaraf ederken, elektronik cihazlarla ilgili yerel düzenlemelere uyun.

Pilin Bertarafı

Pili, özel geri dönüşüm kutularına ancak tamamen boşaltıldıktan sonra atın. Pili normal çöp kutusuna ATMAYIN. Pillerin bertaraf edilmesi ve geri dönüştürülmesiyle ilgili yerel düzenlemelere harfiyen uyun.

Pil, aşırı deşarjdan sonra çalıştıramıyorsa hemen bertaraf edin.

Güç düğmesi çalışmaz durumda ise ve pil tamamen deşarj olmuyorsa daha fazla yardım almak için profesyonel bir batarya bertaraf etme veya geri dönüşüm acentesi ile iletişime geçin.

6.10 C0 Sertifikasyonu

DJI Neo 2, C0 sertifikasyon gereklilikleri ile uyumludur. AB üye ülkelerinde, EFTA üye ülkelerinde (Norveç, İzlanda, Lihtenştayn, İsviçre) ve Gürcistan'da DJI Neo 2 cihazının kullanımını için bazı gereklilik ve kısıtlamalara uyulmalıdır.

Model	DEN225
UAS Sınıfı	C0
Maksimum Kalkış Kütlesi (MTOM)	160 g
Maksimum Pervane Hızı	43820 RPM

MTOM Beyanı

C0 gerekliliklerine uygun olarak DJI Neo 2 (Model: DF1A0424) için MTOM 249 g'dır.

MTOM gerekliliklerine uymak için aşağıdaki talimatları takip etmeniz gerekir.

- Onaylı aksesuarlar da dâhil olmak üzere Parçalar Listesi bölümünde listelenen parçalar dışında hava aracına herhangi bir yük EKLEMİYİN.
- Akıllı uçuş bataryaları veya pervaneler vb. gibi onaylı olmayan yedek parçaları KULLANMAYIN.
- Hava aracını MODİFİYE ETMEYİN.

Parça Listesi, onaylı aksesuarlar dahil

Ürün	Model Numarası	Boyutlar	Ağırlık
Pervaneler	R2217S	55,88 x 43,18 mm	1,52 g (Çift)
Pervane Koruması	PG020	47,18 x 171,81 mm x 16,72 mm	8,1 g (Çift)

Ürün	Model Numarası	Boyutlar	Ağırlık
Akıllı Uçuş Bataryası	BWXEN2-1606-7.16	77,43 x 40,72 x 20,21 mm	Yaklaşık 46,7 g
DJI Neo 2 Dijital Alıcı-Verici	DEP1	Yok	Yaklaşık 9 g

Yedek Parçaların ve Değişim Parçalarının Listesi

- DJI Neo 2 Pervaneleri
- DJI Neo 2 Pervane Koruması
- DJI Neo 2 Akıllı Uçuş Bataryası
- DJI Neo 2 Dijital Alıcı-Verici

Uzaktan Kumanda Uyarıları

DJI RC-N3

Pil seviyesi LED'leri, hava aracıyla bağlantı kesildikten sonra yavaşça yanıp sönmeye başlayacaktır. DJI Fly, hava aracıyla bağlantısını kestikten sonra bir uyarı mesajı verir. Uzaktan kumanda, hava aracı ile bağlantısı kesildikten sonra ve uzun bir süre çalıştırmadığında bip sesi çıkaracak ve otomatik olarak kapanacaktır.

- ⚠ • Uzaktan kumanda ile diğer kablosuz ekipmanlar arasında parazit oluşmasından kaçının. Yakındaki mobil cihazınızın Wi-Fi bağlantısını kapattığınızdan emin olun. Parazit olması durumunda, hava aracını en kısa sürede indirin.
- Beklenmedik bir işlem meydana gelirse kontrol çubuklarını serbest bırakın veya uçuş duraklatma düğmesine basın.
- Mobil Uygulama Kontrolü kullanılırken DJI Fly, hava aracıyla bağlantıyı kestikten sonra uyarı mesajı verecektir.

EASA Bildirimi

Kullanmadan önce pakette yer alan Drone Bilgi Bildirimleri belgesini okuduğunuzdan emin olun.

İzlenebilirlik amaçlı olarak daha fazla EASA bildirim bilgisi için aşağıdaki bağlantıyı ziyaret edin.

<https://www.easa.europa.eu/en/document-library/general-publications/drones-information-notice>

Orijinal Talimatlar

Bu kılavuz SZ DJI Technology, Inc. tarafından sağlanmaktadır ve içerik deęiřiklięe tabidir.

Adres: Lobby of T2, DJI Sky City, No. 53 Xianyuan Road, Xili Community, Xili Street, Nanshan District, Shenzhen, Çin, 518055.

6.11 Satıř Sonrası Bilgiler

Satıř sonrası hizmet politikaları, onarım hizmetleri ve destek hakkında daha fazla bilgi almak için <https://www.dji.com/support> adresine gidin.



İletişim
DJI DESTEK

Bu içerik önceden bildirilmeden değiştirilebilir.
En yeni sürümü aşağıdaki adresten indirin



<https://www.dji.com/neo-2/downloads>

Bu belge hakkında sorularınız varsa lütfen DocSupport@dji.com adresine bir mesaj göndererek DJI ile iletişime geçin.

DJI ve NEO, DJI'nin ticari markalarıdır.
Copyright © 2025 DJI Tüm Hakları Saklıdır.