

dji NEO 2

Brugervejledning

v1.0 2025.11

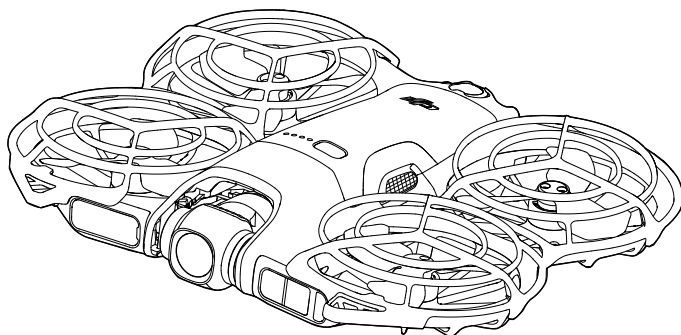



Dette dokument er ophavsretligt beskyttet af DJI med alle rettigheder forbeholdt. Medmindre andet er godkendt af DJI, er du ikke berettiget til at bruge eller tillade andre at bruge dokumentet eller nogen del af dokumentet ved at gengive, overføre eller sælge dokumentet. Du bør kun henvise til dette dokument og indholdet deraf som instruktioner til betjening af DJI-produkter. Dokumentet må ikke bruges til andre formål.

I tilfælde af at der er uoverensstemmelse mellem de forskellige versioner, er det den engelske version, der gælder.

Søgning efter nøgleord

Søg efter nøgleord såsom "batteri" og "installer" for at finde et emne. Hvis du bruger Adobe Acrobat Reader til at læse dette dokument, skal du trykke på Ctrl+F i Windows eller Command+F på Mac for at begynde søgningen.

Navigation til et emne

Se en komplet liste over emner i indholdsfortegnelsen. Klik på et emne for at navigere til det pågældende afsnit.

Udskrivning af dette dokument

Dette dokument understøtter udskrivning i høj opløsning.

Brug af denne vejledning

Symbolforklaring

 Vigtigt

 Hjælp og tips

 Henvielse

Læs før brug

DJI™ giver dig vejledningsvideoer og følgende dokumenter:

1. *Sikkerhedsvejledninger*
2. *Hurtigstartvejledning*
3. *Brugervejledning*

Det anbefales at se alle vejledningsvideoer og læse *Sikkerhedsvejledninger*, før du bruger den første gang. Sørg for at gennemgå *Hurtigstartvejledning*, før du bruger den første gang, og se denne *Brugervejledning* for at få flere oplysninger.

Videoinstruktioner

Gå til adressen nedenfor, eller scan QR-koden for at se instruktionsvideoer, som demonstrerer, hvordan du bruger produktet sikkert:



<https://www.dji.com/neo-2/video>

Download DJI Fly-appen

Sørg for at bruge DJI Fly under flyvninger. Scan QR-koden for at downloade den nyeste version.



-  Fjernbetjeningen med skærm har allerede DJI Fly-appen installeret. Du skal downloade DJI Fly til din mobile enhed, når de bruger fjernbetjeningen uden skærm.
 - For at tjekke versionerne af Android- og iOS-operativsystemet, der understøttes af DJI Fly, besøg <https://www.dji.com/downloads/djiapp/dji-fly>.
 - Grænseflade og funktioner for DJI Fly kan ændres, når softwareversionen opdateres. Den faktiske brugeroplevelse afhænger af den brugte softwareversion.
 - For øget sikkerhed er flyvning begrænset til en højde på 30 m og en rækkevidde på 50 m, når der ikke forbindes eller logges ind på appen under flyvning.
 - App-login er gyldigt i 90 dage. Opret forbindelse til internettet, og log ind igen, når det er udløbet.
-

Download DJI Assistant 2

Download DJI ASSISTANT™ 2 (forbrugerdroneserie) på:

<https://www.dji.com/downloads/software/dji-assistant-2-consumer-drones-series>

-  Driftstemperaturen for dette produkt er -10 °C til 40 °C. Dette lever ikke op til standard driftstemperaturen for anvendelse i militærklasse (-55 °C til 125 °C), som kræves for at kunne klare større miljømæssig variation. Brug produktet hensigtsmæssigt og kun til anvendelser, som opfylder kravene til driftstemperaturområdet for den pågældende klasse.
-

Indhold

Brug af denne vejledning	3
Symbolforklaring	3
Læs før brug	3
Videoinstruktioner	3
Download DJI Fly-appen	3
Download DJI Assistant 2	4
1 Produktprofil	10
1.1 Sådan bruges den første gang	10
Forberedelse af dronen	10
Forberedelse DJI RC-N3	11
Forberedelse af DJI Goggles N3 og DJI RC Motion 3	12
Tænding af FPV-brillerne	12
Brug af FPV-briller	13
Forberedelse af DJI RC Motion 3	14
Aktivering	14
Opdatering af firmware	15
Forberedelse DJI Neo 2 Digital Transceiver	15
1.2 Oversigt	17
Drone	17
DJI RC-N3 Fjernbetjening	17
DJI Goggles N3	18
DJI RC Motion 3	19
2 Flysikkerhed	21
2.1 Flyverestriktioner	21
GEO-system (Geospatialt miljø online)	21
Flyvegrænser	21
Begrænsninger af flyvehøjde og -afstand	21
GEO-zoner	23
Oplåsning af GEO-zoner	23
2.2 Krav til flyvemiljø	23
2.3 Ansvarlig betjening af dronen	25
2.4 Tjekliste før flyvning	25
3 Flybetjening	28
3.1 Håndfladekontrol	28
Bemærk	28
Skift mode og juster indstillinger	30
Takeoff med håndfladen og smarte snaps	31

	Gestikuleringsstyring	32
	Returner til håndflade	34
3.2	Kontrol af mobilapps	36
	Bemærk	36
	Forbindelse DJI Neo 2	37
	Stemmestyring	38
3.3	RC-kontrol	38
	Auto-takeoff	38
	Auto-landing	38
	Start/stop af motorer	38
	Start af motorer	38
	Standsning af motorer	39
	Standsning af motorer under flyvning	39
	Kontrol af dronen	40
	Procedurer for takeoff/landing	41
	Intelligent Flight-modes	41
	FocusTrack	41
	QuickShots	44
	Fartpilot	45
	Optagelse af lyd via appen	46
3.4	Fængslende bevægelsesstyring	46
	Grundlæggende flyrejse	47
	Lette, bremse og lande	48
	Flyve fremad og baglæns	49
	Justering af droneorientering	50
	Få dronen til at stige eller nedstige i en vinkel	51
	Styring af gimbalen og kameraet	52
	Hovedsporing	52
	Easy ACRO	53
	Glid	55
	180° drift	55
	Saltomortale	55
3.5	Videoptagelsesforslag og tips	56
4	Drone	58
4.1	Flyve-modes	58
4.2	Dronestatusindikator	59
4.3	Returner til hjem	59
	Bemærk	60
	Avanceret RTH	62
	Aktiveringsmetode	62
	RTH-procedure	63

	RTH-indstillinger	64
	Landingsbeskyttelse	66
4.4	Registreringssystem	67
	Bemærk	68
4.5	Advanced Pilot Assistance Systems	69
	Bemærk	70
	Landingsbeskyttelse	71
4.6	Propeller og propelafskærmning	71
	Afmontering og installation	71
	Bemærk	75
4.7	Intelligent Flight-batteri	76
	Meddelelse	76
	Installering/fjernelse af batteri	78
	Brug af batteriet	78
	Opladning af batteriet	79
	Brug af en oplader	80
	Brug af opladningshub	80
	Batteribeskyttelsesmekanismer	83
4.8	Gimbal og kamera	83
	Gimbal meddelelse	83
	Gimbalvinkel	84
	Gimbal-driftmodes	84
	Kamera meddelelse	85
4.9	Lagring og eksport af fotos og videoer	85
	Opbevaring	85
	Eksportering	85
4.10	QuickTransfer	86
5	DJI RC-N3	88
5.1	Handlinger	88
	Tænd/sluk	88
	Opladning af batteriet	88
	Kontrol af gimbal og kamera	88
	Flyvemode-kontakt	89
	Flyvepause-/RTH-knap	89
	Justerknap	89
5.2	Batteriniveau-LED'er	90
5.3	Fjernbetjeningsadvarsel	90
5.4	Optimal transmissionszone	90
5.5	Tilknytning til fjernbetjeningen	91
6	Bilag	93

6.1	Specifikationer	93
6.2	Kompatibilitet	93
6.3	Firmwareopdatering	93
6.4	Flyveoptager	94
6.5	Tjekliste efter flyvning	94
6.6	Vedligeholdelsesvejledning	94
6.7	Fejlfindingsprocedurer	95
6.8	Risici og advarsler	96
6.9	Bortskaffelse	96
6.10	C0-certificering	97
	Fjernbetjeningsadvarsler	98
	EASA-meddelelse	98
	Originale instruktioner	98
6.11	Eftersalgsinformation	98

Produktprofil

1 Produktprofil

1.1 Sådan bruges den første gang

Klik på linket eller scan QR-koden for at se instruktionsvideoen.



<https://www.dji.com/neo-2/video>

Forberedelse af dronen

Fjern gimbalbeskytteren fra kameraet.

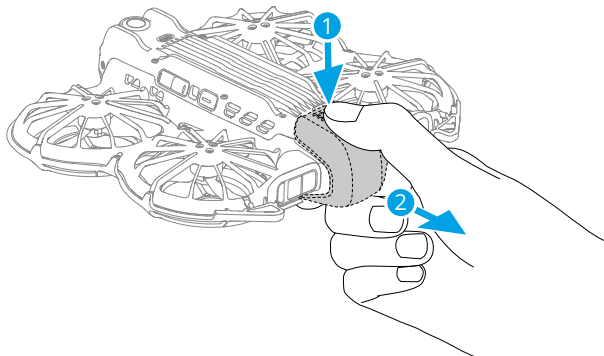

Tryk, og hold tryk derefter igen, og hold tænd-/slukknappen nede for at tænde DJI Neo 2.

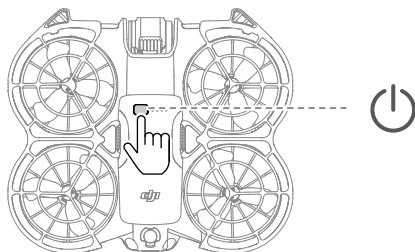

- ⚠ • Det anbefales at bruge DJI-opladeren til opladning af Intelligent Flight-batteriet. Find nærmere oplysninger ved at besøge det officielle websted for DJI.
- Sørg for, at gimbalbeskytteren er fjernet, før dronen tændes. Ellers kan det påvirke dronens selvdiagnose.
- Det anbefales at påsætte gimbalbeskytteren, når dronen ikke er i brug.

Forberedelse DJI RC-N3

1. Tag kontrolpindene ud af opbevaringspladserne og monter dem på fjernbetjeningen.
2. Træk holderen til mobilenheden ud. Vælg det korrekte kabel til fjernbetjening alt efter type afport på din mobilenhed (kablet med USB-C stik er tilsluttet som standard). Placer din mobilenhed i holderen, og tilslut derefter enden af kablet uden fjernbetjeningslogoet til din mobilenhed. Sørg for, at din mobilenhed er sikkert på plads.

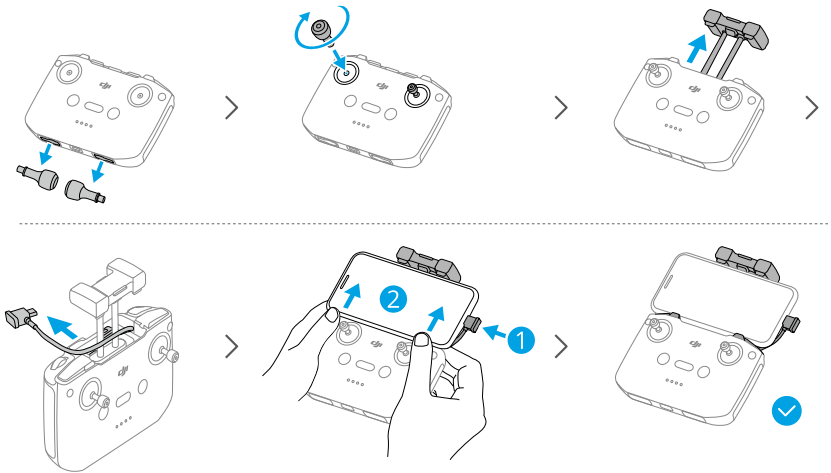

- ⚠ • Hvis en USB-forbindelsesprompt vises, når du bruger en Android-mobilenhed, vælg muligheden "kun opladning". Andre muligheder kan forårsage, at forbindelsen svigter.
- Juster mobilenhedens holder for at sikre, at mobilenheden sidder sikkert.

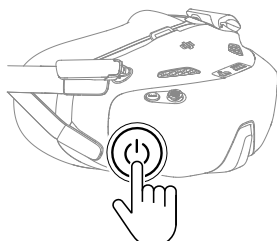

Forberedelse af DJI Goggles N3 og DJI RC Motion 3

Tænding af FPV-brillerne



Tryk på tænd-/slukknappen én gang for at kontrollere det aktuelle batteriniveau.



Tryk én gang, og tryk og hold derefter i to sekunder for at tænde eller slukke for FPV-brillerne.

Blinkende mønster	Batteriniveau
 — Lyser konstant grønt	40-100 %
 — Lyser konstant gult	11-39 %
 — Lyser konstant rødt	1-10 %

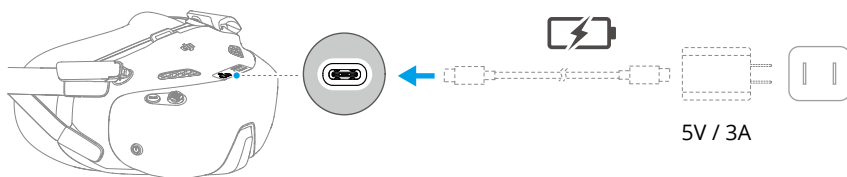
Hvis batteriniveauet er lavt, anbefales det at bruge en USB-oplader til at oplade enheden.



Tabellen nedenfor viser batteriniveauet under opladning:

Blinkende mønster	Batteriniveau
 — Blinker gult	1-39 %
 — Blinker grønt	40-99 %
 — Lyser konstant grønt	100 %

- ⚠ • Brug af FPV-brillerne opfylder ikke kravene til visuel synsfelt (VLOS). Nogle lande eller regioner kræver en visuel observatør for at hjælpe under flyvningen. Sørg for at overholde lokale reguleringer, når brillerne bruges.

Brug af FPV-briller

- ⚠ • Fold antennerne for at undgå skader, når FPV-brillerne ikke er i brug.
- Skumpulstringen, den bløde side af batterirummet og andre komponenter må IKKE rives eller ridses med skarpe genstande.
- Strømkablet er fastmonteret. Træk IKKE hårdt i strømkablet, så du undgår at beskadige det.

1. Fold antennerne ud.

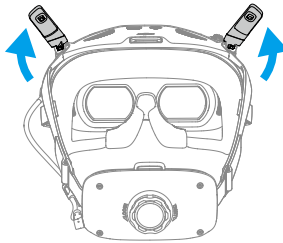

2. Tag FPV-brillerne på, når enhederne er tændt.

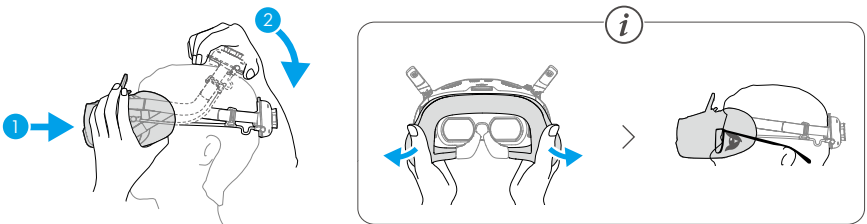

3. Drej pandebåndets justeringsknap på batterirummet for at justere pandebåndets længde.



Forberedelse af DJI RC Motion 3

Tryk på tænd-/slukknappen én gang for at kontrollere det aktuelle batteriniveau. Oplad før brug, hvis batteriniveauet er for lavt.

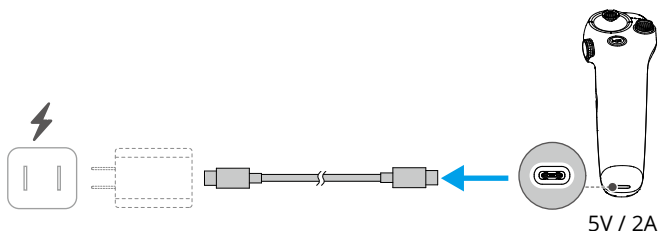

Aktivering

Produktet skal aktiveres ved hjælp af appen DJI Fly-appen før den bruges første gang. Der kræves internetforbindelse for aktivering. Aktiveringsmetoden varierer afhængigt af den købte kombination af produkter. Følg de tilhørende instruktioner for at aktivere dit produkt.

DJI Neo 2

Tryk, og hold tryk derefter igen, og hold tænd-/slukknappen nede for at tænde DJI Neo 2. Tryk på **Forbindelsesguide** i nederste højre hjørne af startskærmen i DJI Fly-appen, vælg enhedens model, og følg derefter instruktionerne på skærmen for at fuldføre tilslutning og aktivering.

Fly More Combo

Tryk på og hold derefter tænd/sluk-knappen nede for at tænde for henholdsvis dronen og fjernbetjeningen. Sørg for, at din smartphone er forbundet med fjernbetjeningen, og følg derefter prompt på skærmen for at aktivere dronen ved hjælp af DJI Fly-appen.

Du kan også følge metoden til aktivering af DJI Neo 2 i det foregående afsnit for at forbinde dronen med appen og aktivere dronen. Når det er gjort, kan dronen bruges med fjernbetjeningen.

Motion Fly More Combo

Tryk én gang på afbryderen, og tryk og hold på den i to sekunder for at tænde dronen, FPV-brillerne og fjernbetjeningen. Slut FPV-brillerne til mobilenheden ved hjælp af et passende datakabel. Kør DJI Fly på mobilenheden, og følg prompterne for at aktivere DJI-enhederne. Følg prompterne i FPV-brillerne, hvis du ikke kan forbinde mobilenheden.

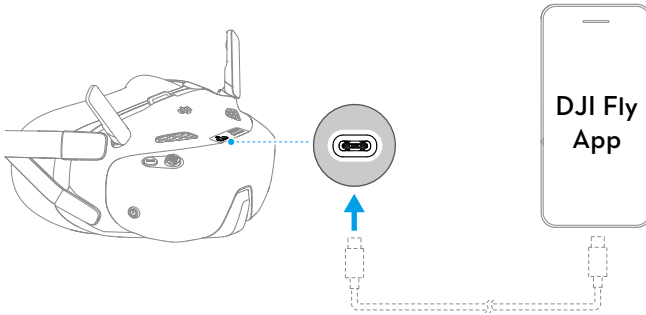

Opdatering af firmware

En prompt vises i DJI Fly, når en firmware-opdatering er tilgængelig. Opdater firmwaren, når du bliver bedt om det. Ellers er nogle funktioner muligvis ikke tilgængelige.

Forberedelse DJI Neo 2 Digital Transceiver



- Sørg for, at DJI Neo 2 Digital Transceiver er korrekt installeret på dronen, før du bruger fjernbetjeningen eller bevægelseskontrollen.
- Enheder, der er købt som et kombinationssæt, er forhåndsparret og klar til brug, når de tændes. Ellers skal du følge nedenstående trin for at installere og forbinde enhederne.



Klik på linket eller scan QR-koden for at se instruktionsvideoen.



<https://www.dji.com/neo-2/video>

Installation

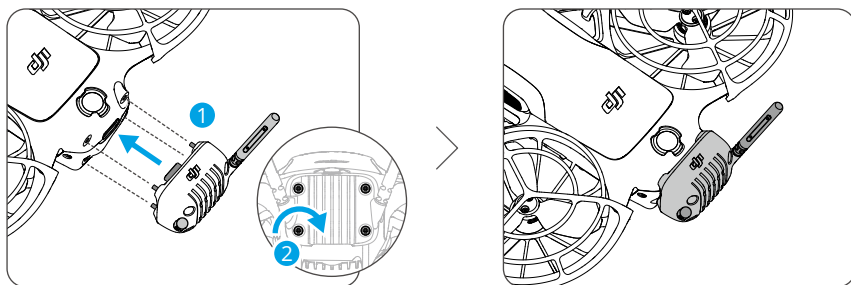

-
- ⚠ • Brug den medfølgende skruetrækker i dronepakken til at fjerne og montere skrueerne. Brug af andre skruetrækkere kan beskadige skrueerne.
 - Dette produkt understøtter ikke hot-swapping. Sørg for, at transceiveren er korrekt installeret, før du tænder for dronen.
 - Undgå at påføre ekstern kraft på antennen for at forhindre deformation.
 - Tjek om skrueerne sidder fastspændt på transceiveren efter hver 30 timers flyvning (ca. 60 flyvninger).
-
- 💡 • Efter installation kan dronen oplades eller tilsluttes en computer direkte via transceiverens USB-C-port uden at skulle demonteres.
-

Forbindelse

1. Tænd for dronen, og vent på, at systemets selvdiagnosticering er færdig.
2. Aktivér Bluetooth, Wi-Fi og placeringstjenester på mobilenheden.
3. Tryk på **Forbindelsesguide** i nederste højre hjørne af startskærmen i DJI Fly, vælg dronemodellen, vælg tilslutningsmetode, og følg derefter instruktionerne på skærmen for at fuldføre tilkoblingen med dronen.

-
- 💡 Hvis dronen ikke kan oprette forbindelse, skal du sikre dig, at skrueerne er fastgjort korrekt, og derefter genstarte dronen.
-

1.2 Oversigt

Drone

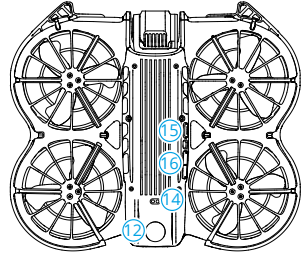
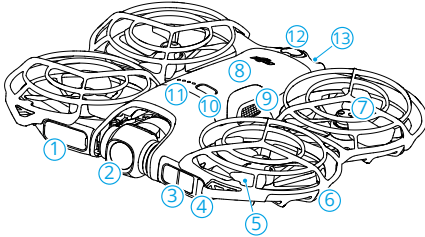

1. Skærm
2. Gimbal og kamera
3. Fremadvendt laserstråleradar (LiDAR)^[1]
4. Statusindikator
5. Propeller
6. Propelbeskytter
7. Motorer
8. Intelligent Flight-batteri
9. Batterispænde
10. Tænd-/slukknop
11. Batteriniveau for LED'er
12. Omnidirektionelt monokulært visionssystem^[2]
13. USB-C-port
14. Nedadvendt infrarødt sensorsystem
15. Startknap
16. Vælg-knap

[1] Den fremadvendte laserstråleradar (LiDAR) opfylder sikkerhedskravene for klasse 1 laserprodukter i forhold til det menneskelige øje.

[2] Det fremad-, bagud-, opad- og nedadrettede monokulære visionssystem kan registrere forhindringer i vandret retning og derover.

DJI RC-N3 Fjernbetjening

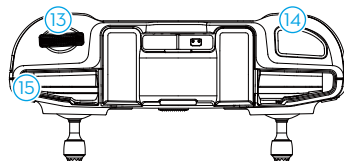
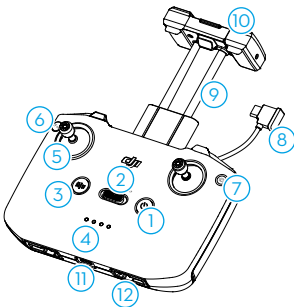

1. Tænd-/slukknop
2. Flyvemode-kontakt
3. Flyvepause-/returner til hjem (Return To Home, RTH)-knap
4. Batteriniveau-LED'er
5. Kontrolpinde
6. Justerbar knap ^[1]
7. Foto-/videoknap
8. Fjernbetjeningskabel
9. Holder til mobilenhed
10. Antenner
11. USB-C-port
12. Opbevaringsplads til kontrolpinde
13. Gimbalhjul
14. Lukker-/optageknap
15. Plads til mobilenhed

[1] For at få vist og indstille funktionsknappen skal du gå til kameravisning i DJI Fly og trykke på *** > Kontrol > Tilpasning af knapper.

DJI Goggles N3

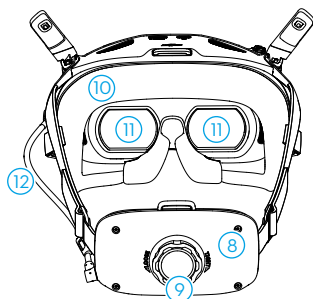
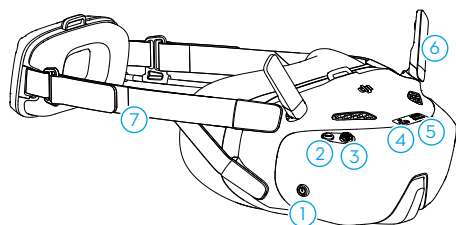

1. Tænd-/slukknop
2. Tilbage-knap
3. 5D-knap
4. USB-C-port
5. Åbning til microSD-kort
6. Antenner
7. Pandebånd
8. Batterirum
9. Drejeknap til justering af pandebånd
10. Skumpolstring
11. Objektiv
12. Strømkabel



- Når brillerne forbindes til en smartphone eller en computer, og enhederne ikke svarer, når forbindelsen er oprettet, skal du gå til menuen i FPV-brillerne, vælge **Indstillinger** > **Om**, og aktivere tilstanden Kabeltilsluttet OTG-forbindelse. Hvis enhederne stadig ikke svarer, når forbindelsen er oprettet, skal du bruge et andet datakabel og prøve igen.

DJI RC Motion 3

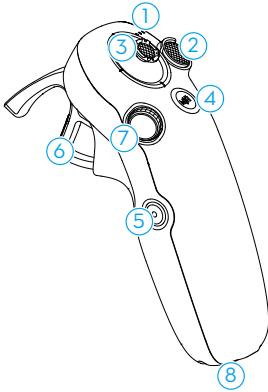

1. Batteriniveau-LED'er
2. Låseknop
3. Joystick
4. Mode-knap
5. Lukker-/optageknop

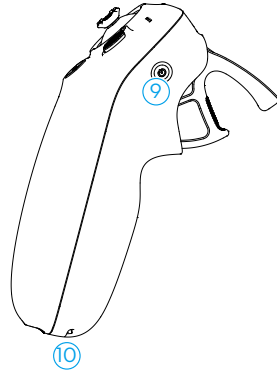

6. Speeder
7. Drejeknap
8. USB-C-port
9. Tænd-/slukknop
10. Hul til rem

Flysikkerhed

2 Flysikkerhed

Det anbefales, at du øver dine flyvefærdigheder og sikker flyvning, når du har gennemført forberedelserne, der går forud for flyvning. Vælg et passende område at flyve i i henhold til følgende flyvekrav og -restriktioner. Overhold strengt alle lokale love og regler, når der flyves. Læs *sikkerhedsretningslinjerne* før flyvning for at sikre sikker brug af produktet.

2.1 Flyverestriktioner

GEO-system (Geospatiale miljø online)

DJI's GEO-system er et globalt informationssystem, der giver informationer i realtid om flyvesikkerhed og opdateringer af begrænsninger og forhindrer UAV'er i at flyve i begrænset luftrum. Under særlige omstændigheder kan begrænsede områder låses op for at tillade flyvninger. Før det skal du indsende en oplåsningsanmodning baseret på det aktuelle begrænsningsniveau i det tilsigtede flyområde. GEO-systemet overholder muligvis ikke lokale love og bestemmelser fuldt ud. Du er ansvarlig for din egen flysikkerhed og skal rådføre sig med de lokale myndigheder om de relevante juridiske og lovmæssige krav, før du anmoder om at låse op for et begrænset område. Du kan finde flere oplysninger om GEO-systemet på <https://fly-safe.dji.com>.

Flyvegrænser

Af sikkerhedsmæssige årsager er flyvegrænser aktiveret som standard for at hjælpe dig med at flyve dronen sikkert og lovligt. Du kan indstille flyvegrænser som højde og afstand. Højdebegrænsninger, afstands begrænsninger og GEO-zoner fungerer sideløbende for at styre flyvesikkerhed, når det globale satellitnavigationssystem (GNSS) er tilgængeligt. Kun højden kan begrænses, når GNSS ikke er tilgængeligt.

Begrænsninger af flyvehøjde og -afstand

Den maksimale flyvehøjde begrænser dronens flyvehøjde, mens den maksimale flyveafstand begrænser dronens flyveradius omkring hjempunktet. Disse grænser kan ændres i DJI Fly-appen for forbedret flyvesikkerhed.



- Når du bruger håndfladekontrol og Mobile App Control, er den maksimale flyvehøjde 60 m, og den maksimale flyveafstand er ikke begrænset. Disse grænser kan ikke ændres i DJI Fly-appen. Følgende oplysninger gælder for brug af dronen med fjernbetjeningsenhederne.

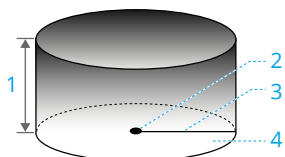

1. Maks. højde
2. Hjempunkt (vandret position)
3. Maks. afstand
4. Højde på drone ved takeoff

Stærkt GNSS-signal

	Flyverestriktioner	Prompt i DJI Fly-appen
Maks. højde	Dronens højde må ikke overstige værdien indstillet i DJI Fly.	Maks. flyvehøjde nået.
Maks. afstand	Den lige afstand fra dronen til hjemstedet må ikke overskride den maksimale flyveafstand, der er indstillet i DJI Fly.	Maks. flyveafstand nået.

Svagt GNSS-signal

	Flyverestriktioner	Prompt i DJI Fly-appen
Maks. højde	<ul style="list-style-type: none"> • Højden er begrænset til 30 m fra takeoff-punktet, hvis belysningen er tilstrækkelig. • Højden er begrænset til 2 m over jorden, hvis belysningen ikke er tilstrækkelig, og det nedadgående infrarøde sensorsystem fungerer. • Højden er begrænset til 30 m fra takeoff-punktet, hvis belysningen ikke er tilstrækkelig, og det nedadgående infrarøde sensorsystem ikke fungerer. 	Maks. flyvehøjde nået.
Maks. afstand	Ingen grænse	

- ⚠ • Hver gang dronen tændes, vil højdegrænsen blive ophævet automatisk, så længe der er et stærkt GNSS-signal (GNSS signalstyrke ≥ 2), og grænsen træder ikke i kraft, selv hvis GNSS-signalet bliver svagt bagefter.
- Hvis dronen når en af grænserne på grund af inert, kan du stadig kontrollere dronen, men du kan ikke flyve længere væk.

GEO-zoner

DJI's GEO-system udpeger sikre flyplaceringer, giver risikoniveauer og sikkerhedsmeddelelser for individuelle flyvninger og giver information om begrænset luftrum. Alle begrænsede flyområder kaldes GEO-zoner, som yderligere er opdelt i begrænsede zoner, autorisationszoner, advarselszoner, forstærkede advarselszoner og højdezoner. Du kan se sådanne oplysninger i realtid i DJI Fly. GEO-zoner er specifikke flyveområder, herunder, men ikke begrænset til lufthavne, steder for store begivenheder, steder, hvor offentlige nødsituationer har fundet sted (såsom skovbrande), atomkraftværker, fængsler, statslige ejendomme og militærfaciliteter. Som standard begrænser GEO-systemet takeoff og flyvninger ind i zoner, der kan give anledning til sikkerhedsbekymringer. Et GEO-zonekort, der indeholder omfattende oplysninger om GEO-zoner over hele verden, er tilgængeligt på det officielle DJI-websted: <https://fly-safe.dji.com/nfz/nfz-query>

Oplåsning af GEO-zoner

Selvoplåsning er beregnet til oplåsning af autorisationszoner. For at fuldføre selvoplåsning skal du indsende en oplåsningssøgningsanmodning via DJI FlySafe-hjemmesiden på <https://fly-safe.dji.com>. Når oplåsningssøgningsanmodningen er godkendt, kan du synkronisere oplåsningssøgningslicensen via DJI Fly-appen. For at låse zonen op kan du alternativt starte eller flyve dronen direkte ind i den godkendte autorisationszone og følge anvisningerne i DJI Fly for at låse zonen op.

Brugerdefineret oplåsning er skræddersyet til brugere med særlige krav. Den udpeger brugerdefinerede flyområder og leverer dokumenter med flytilladelse, der er specifikke for forskellige brugeres behov. Denne oplåsningssøgningsmulighed er tilgængelig i alle lande og regioner og kan rekvireres via DJI FlySafe-hjemmesiden på <https://fly-safe.dji.com>.

-
-  • For at sikre flyvesikkerheden kan dronen ikke flyve ud af den ulåste zone, når den er kommet ind i den. Hvis hjempunktet er uden for den ulåste zone, kan dronen ikke vende hjem.
-

2.2 Krav til flyvemiljø

1. Flyv IKKE under ekstreme vejrforhold såsom stærk vind, sne, regn og tåge.
2. Flyv i åbne områder. Høje bygninger og store metalkonstruktioner kan påvirke præcisionen af det indbyggede kompas og GNSS-systemet. Når du bruger dronen med fjernbetjeningen, skal du efter start sikre dig, at du får en prompt om at "Hjempunkt er opdateret", før du fortsætter flyvningen. Hvis flyet har lettet nær bygninger, kan præcision af Hjempunkt ikke garanteres. I så fald skal du være opmærksom på

dronens aktuelle position under automatisk RTH. Når flyet er tæt på hjempunktet, anbefales det at annullere automatisk RTH og automatisk styre flyet til at lande på et passende sted.

3. Flyv kun dronen inden for synsfeltet (VLOS). Undgå bjerge og træer, der blokerer GNSS-signaler. Flyvning uden for synsfeltet (BVLOS) kan kun udføres, når dronens ydeevne, pilotens viden og færdigheder og styring af driftsikkerheden efterlever de lokale forskrifter for BVLOS. Undgå forhindringer, menneskemængder, træer og vandområder (det anbefales at holde sig mindst 1 m væk fra vand). Af sikkerhedsmæssige årsager må du IKKE flyve i nærheden af lufthavne, motorveje, togstationer, togbaner, bymidter eller andre sensitive områder, medmindre der er indhentet tilladelse eller godkendelse i henhold til lokale forskrifter.
4. Når GNSS-signalet er svagt, så begræns flyvningen af dronen til miljøer med gode lysforhold og sigtbarhed. Visionssystemet fungerer muligvis ikke korrekt under dårlige lysforhold. Flyv kun dronen om dagen.
5. Minimer interferens ved at undgå områder med høje niveauer af elektromagnetisme såsom områder nær højspændingsledninger, basisstationer, elektriske transformatorstationer og sendetårne.
6. Vær forsigtig, når du flyver 2 km (6.560 fod) eller mere over havoverfladen, da ydeevnen af batteriet og dronen kan være reduceret. Flyv IKKE over den angivne højde.
7. Flyets bremseafstand afhænger af flyvehøjden. Jo højere oppe flyet er, jo højere er bremseafstanden. Når du flyver i store højder, skal du give passende bremseafstand for at sikre flysikkerhed.
8. GNSS kan ikke bruges på dronen i polarområderne. Brug i stedet visionssystemet.
9. Let IKKE fra bevægende genstande såsom biler, skibe og fly.
10. Let ikke fra overflader med en fast farve eller reflekterende overflader som biltag.
11. Vær forsigtig, når du letter i ørkenen eller fra en strand for at undgå, at sand trænger ind i flyet.
12. Brug IKKE dronen i et miljø, der er i fare for brand eller eksplosion.
13. Brug dronen og tilhørende enheder i tørre miljøer.
14. Brug IKKE dronen og tilhørende enheder i følgende miljøer: ulykkessteder, brande, eksplosioner, oversvømmelser, tsunamier, laviner, jordskred, jordskælv samt områder med støv eller sandstorme. Undgå under brug at udsætte udstyret for saltsprøjt og skimmelsvamp.
15. Brug IKKE dronen i nærheden af fugleflokke.

2.3 Ansvarlig betjening af dronen

Overhold de følgende regler for at undgå alvorlig skade og beskadigelse af ejendom:

1. Sørg for, at du IKKE er påvirket af lægemidler, alkohol eller narko, lider af svimmelhed, træthed, kvalme eller andre lidelser, som kan nedsætte din evne til at flyve dronen sikkert.
2. Efter landing skal du først slukke for dronen og derefter slukke for fjernbetjeningen.
3. UNDLAD at tabe, starte, brande eller på anden måde projicere farlige nyttelaster på eller i bygninger, personer eller dyr, som kan forårsage personskade eller tingsskade.
4. Brug IKKE en drone, der har været beskadiget ved et uheld, styrtet ned eller ikke er i god stand.
5. Sørg for at træne tilstrækkeligt og have beredskabsplaner til nødsituationer, eller hvis der opstår en hændelse.
6. Sørg for at have en flyveplan. Flyv IKKE dronen uforsvarligt.
7. Respektér andres privatliv, når du bruger kameraet. Sørg for at overholde lokale databeskyttelseslove, forordninger og moralske standarder.
8. Produktet må IKKE anvendes til andet end generel, personlig brug.
9. Brug det IKKE til ulovlige eller upassende formål såsom spionage, militære operationer eller uautoriserede undersøgelser.
10. Brug IKKE dette produkt til at bagvaske, misbruge, chikanere, forfølge, true eller på anden måde overtræde juridiske rettigheder såsom andres ret til privatlivets fred og omtale.
11. Kom IKKE ind på andres private ejendom.

2.4 Tjekliste før flyvning

1. Fjern gimbalhætten fra kameraet.
2. Sørg for, at Intelligent Flight-batteriet, propellerne og propelbeskytterne er monteret korrekt og sidder fast.
3. Sørg for, at fjernbetjeningen, mobilenheden og Intelligent Flight-batteriet er fuldt opladet.
4. Sørg for, at gimbalen og kameraet fungerer normalt.
5. Sørg for, at der ikke er noget, der blokerer motorerne, og at de fungerer normalt.
6. Sørg for, at kameraets objektiver og visionssystemets sensorer er rene.

7. Sørg for, at DJI Neo 2 Digital Transceiver er sikkert installeret på dronen, før du bruger fjernbetjeningen eller bevægelseskontrollen.
8. Når du bruger håndfladekontrol, skal du sørge for, at DJI Neo 2 tidligere har oprettet forbindelse til DJI Fly på din smartphone via Wi-Fi, og at appen fungerer korrekt. Når du bruger fjernbetjeningen, skal du sørge for, at fjernbetjeningen og DJI Fly er forbundet med dronen.
9. Sørg for, at Undgåelseshandling ved forhindringer er indstillet i DJI Fly eller brillerne (hvis de anvendes), og at **Maksimal flyhøjde**, **Maksimal flyafstand** og **Auto-RTH-højde** er indstillet korrekt i henhold til de lokale love og bestemmelser.
10. Installer IKKE ucertificeret tilbehør eller eksterne enheder, da dette kan resultere i produktskade eller sikkerhedsrisici.

Flybetjening

3 Flybetjening

DJI Neo 2 understøtter flere kontrolmetoder til forskellige scenarier for at opfylde dine behov. Sørg for, at du er fortrolig med meddelelsen og brugen af hver kontrolmetode før flyvningen.

-
- ⚠ • Rør IKKE ved DJI Neo 2 under mellem flyvning. Ellers kan DJI Neo 2 drive, og der kan opstå en kollision.
 - Flyv IKKE DJI Neo 2 umiddelbart efter, at den har været i en kollision eller er blevet slået eller rystet kraftigt. DJI Neo 2 er muligvis ikke i stand til at flyve stabilt.
-

3.1 Håndfladekontrol



Klik på linket eller scan QR-koden for at se instruktionsvideoen.



<https://www.dji.com/neo-2/video>

Håndfladekontrol understøtter takeoff og landing på håndfladen. Du kan bruge knapperne på DJI Neo 2 til at tage flere Smart Snaps. DJI Neo 2 vil flyve og optage automatisk efter bekræftelse af motivet. Du kan oprette forbindelse til DJI Fly-appen via Wi-Fi for at justere parametrene for hver mode. Standardindstillingerne bruges som eksempel.

Bemærk

-
- 💡 • Sluk for de fjernbetjening og briller, der er tilsluttet dronen, før du bruger håndfladekontrol.
 - ⚠ • Sørg for, at flyvemiljøet opfylder krav til flyvemiljø, og at du kan kontrollere og hente DJI Neo 2 med det samme, når der opstår et problem eller i en nødsituation. I situationer, hvor DJI muligvis ikke er i stand til at analysere årsagen til en hændelse, er det muligvis ikke muligt for DJI at yde garanti og andre eftersalgstjenester.

- Før du bruger håndfladekontrol, skal du sørge for, at dronen tidligere har oprettet forbindelse til DJI Fly-appen på din smartphone via Wi-Fi. Når du bruger håndfladekontrol uden appen, kan du, hvis dronen ikke fungerer under flyvningen, vælge at forbinde den til DJI Fly via Wi-Fi og styre den manuelt for at undgå en ulykke. Hvis din smartphone ikke kan oprette forbindelse til dronen (f.eks. på grund af Wi-Fi-afbrydelse), skal du tænde for fjernbetjeningen, der er forbundet med dronen, for at tage kontrol.
- Sørg for at flyve i et åbent og uhindret miljø uden interferens fra Wi-Fi signaler.
- Når du bruger håndfladekontrol, er den maksimale flyvehøjde 60 m. Oprethold visuel synsfelt (VLOS) inden for et kontrolleret område af hensyn til sikkerheden.
- DJI Neo 2 lander automatisk i følgende situationer. Sørg for at overholde driftsmiljøet for at undgå, at dronen går tabt eller beskadiges på grund af landingen.
 - ♦ Kritisk lavt batteriniveau.
 - ♦ Positionering mislykkes, og dronen går i højde-mode.
 - ♦ registrerer en kollision, men styrer ikke ned.
- Overhold følgende regler, når du letter fra eller lander på din håndflade:
 - ♦ Brug dronen i vindstille miljøer, når det er muligt.
 - ♦ Tag fat i dronens sider nedefra, når du starter. Placer IKKE fingrene i propelafskærmningerne eller i propelens rotationsområde for at undgå personskade eller beskadigelse.
 - ♦ Udfør IKKE start eller takeoff, når du bevæger dig. Ellers kan dronen drive, og der kan opstå en kollision. Under landing kan det ske, at dronen ikke stopper motorerne, hvis din hånd bevæger sig.
 - ♦ Kast IKKE med dronen under takeoff.
 - ♦ Forsøg IKKE at tage fat i dronen, mens den flyver.
 - ♦ For at lande på din håndflade skal du placere din hånd under dronen for at forhindre, at den falder efter landingen.
 - ♦ Start i et miljø med tilstrækkelig belysning og en rigt tekstureret overflade. Flyv IKKE i omgivelser, der har en betydelig forskel i belysning fra den aktuelle placering.
 - ♦ Hvis dronen ikke kan udføre takeoff eller håndfladelanding, skal du følge dronens stremmemeddelelse for fejlfinding eller oprette forbindelse til DJI Fly-appen for at få yderligere oplysninger. Stremmemeddelelsen understøtter engelsk eller mandarin i henhold til appens sprogindstilling for den seneste forbindelse. Andre sprog understøttes ikke.

Skift mode og juster indstillinger

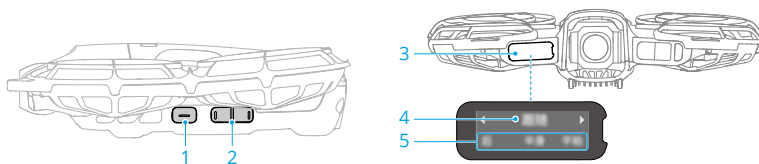

1. Startknap
2. Vælg-knap
3. Skærm
4. Optagelsesmode
5. Optage-parametre

Skift optagelsesmode

Standard-mode er default, når du tænder for dronen første gang. Tryk på valgknappen for at skifte til andre modes, såsom Dronie, Circle* og flere.

Efter skift af tilstand vil dronen annoncere den aktuelt valgte mode via stemmemeddelelse, mens skærmen viser den aktuelle mode og parametrene.

* Mere intelligente optagelsesmodes er tilgængelige ved brug af styring via mobilapp. Opdater dronens firmware til den nyeste version; ellers er nogle optagelsesmodes muligvis ikke tilgængelige.

Indstil optagelsesparametre

1. Tryk og hold valgknappen nede i 2 sekunder for at gå ind i parameterindstillinger. Det element, der i øjeblikket blinker på skærmen, er det, der kan justeres.
2. Tryk på valgknappen for at justere værdien.

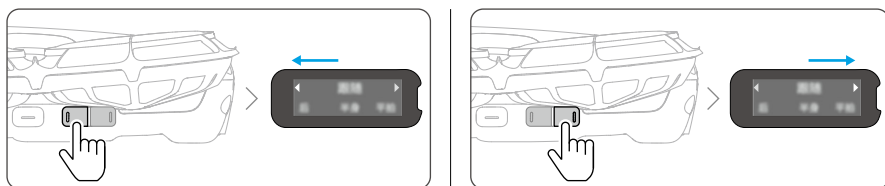

3. Tryk og hold valgknappen nede igen for at skifte til det næste indstillingspunkt.
4. Tryk på startknappen for at gemme de aktuelle indstillinger og afslutte.

Takeoff med håndfladen og smarte snaps

- ⚠ • Sørg for at følge lokale love om beskyttelse af personlige oplysninger, når du bruger Smart Snaps.
- Smart Snaps understøtter kun sporing af personer.
- Takeoff og landing på håndfladen understøttes til håndfladekontrol, kontrol af mobilapps og RC-kontrol. Forskellen er, at når du bruger RC-kontrol, understøttes Smart Snaps til håndfladekontrol ikke, og der kræves ikke bekræftelse af emnet før takeoff.

1. Tænd for DJI Neo 2. Hold den stille, og vent på, at systemets selvdiagnosticering er færdig.
2. Sørg for, at der er plads nok til at manøvrere i henhold til de forudindstillede parametre som f.eks. afstand og højde. Tryk på valgknappen for at vælge den ønskede mode.
3. Følg nedenstående trin for håndflade-takeoff.

1

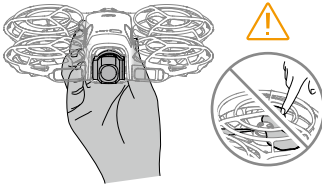

2

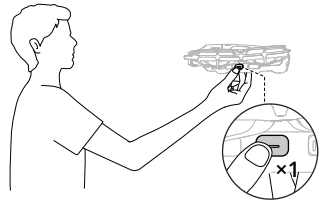

3

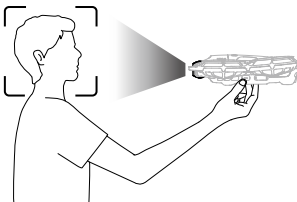

4

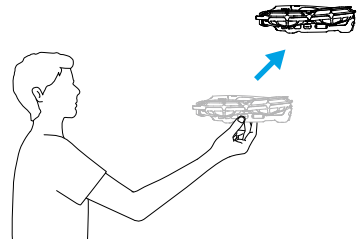

- a. Håndflade-takeoff kræver bekræftelse af emnet. Hold dronens sider nedfra med kameraet vendt mod emnet. Sørg for, at din hånd ikke blokerer for kameraet, og at der ikke er nogen forhindringer i vejen for takeoff.

- ⚠ • Anbring IKKE fingrene i propellernes rotationsområde.

- b. Stræk armen ud, vend kameraet mod emnet, og hold den stille.

Tryk på startknappen og hold den nede. Dronen angiver med en stemme den valgte mode og starter nedtællingen, og takeoff udføres derefter automatisk. For at afbryde starten skal du trykke på startknappen igen, før nedtællingen slutter.

-
- Når emnet er blokeret af en forhindring, eller omgivelsernes belysning ikke er passende, kan bekræftelsen af emnet mislykkes.
 - Når du bruger håndflade-takeoff, vil dronen flyve baglæns et kort stykke efter takeoff. Vær opmærksom på bagsiden af dronen for at sikre flysikkerheden.
-

4. DJI Neo 2 begynder at optage eller tage billeder i henhold til den valgte mode og dens forudindstillede parametre.
5. Tilslut DJI Neo 2 til DJI Fly for at se optagelserne og lave korte videoer.

Gestikuleringsstyring

Brug håndbevægelser til at justere dronens position under Spotlight og ActiveTrack.

- Gestikuleringsstyring er som standard deaktiveret. For at aktivere Gestikuleringsstyring skal du forbinde til DJI Fly-appen og følge vejledningen for at låse denne funktion op.
 - Sørg for, at alle følgende betingelser er opfyldt, før du bruger Gestikuleringsstyring.
 - ♦ Kun det motiv, der aktuelt følges eller er i fokus, kan kontrollere dronen.
 - ♦ Hold en vandret afstand på 2-5 m mellem dronen og din håndflade.
 - ♦ Motivet skal være fuldt og tydeligt synligt i kameravisningen uden nogen forhindringer.
 - ♦ Hold dine fingre lige, og brug ikke tykke handsker eller vanter.
-

Løft din håndflade mod kameraet. Når statusindikatoren bliver blå, kan du styre flyet med gestikuling.

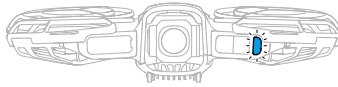

- Bevæg din håndflade op, ned, til venstre eller til højre for at styre dronens retning.
- Hold begge håndflader vendt mod dronen. Når statusindikatoren blinker blåt to gange, skal du føre dine hænder tættere sammen eller længere fra hinanden og holde dem der for at få dronen til at flyve fremad eller bagud.

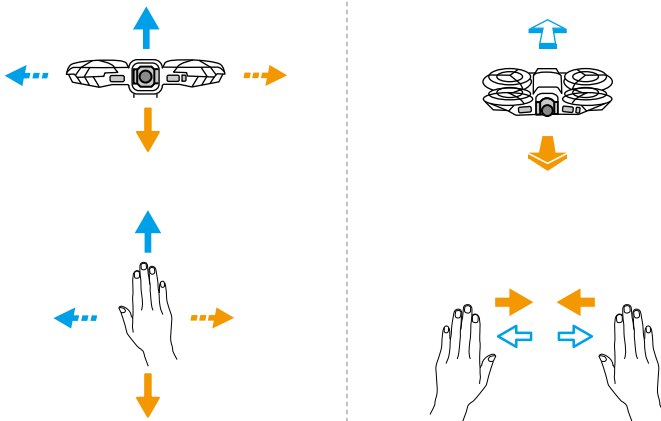

- For at afslutte Gestikuleringsstyring skal du knytte hånden eller sænke armen. Statusindikatoren slukkes, og dronen forbliver svævende. Efterfølgende opfølgning vil ske i den justerede retning og afstand.
- For at skifte det fulgte motiv skal det oprindelige motiv forblive stationært, og Gestikuleringsstyring skal afsluttes. Den nye person skal stå ved siden af den oprindelige person (inden for en halv kropslængde), række én hånd ud med håndfladen mod dronen og holde denne position i over 2 sekunder. Efter et vellykket skift vil statusindikatoren lyse konstant blåt, og dronen vil følge det nye motiv.

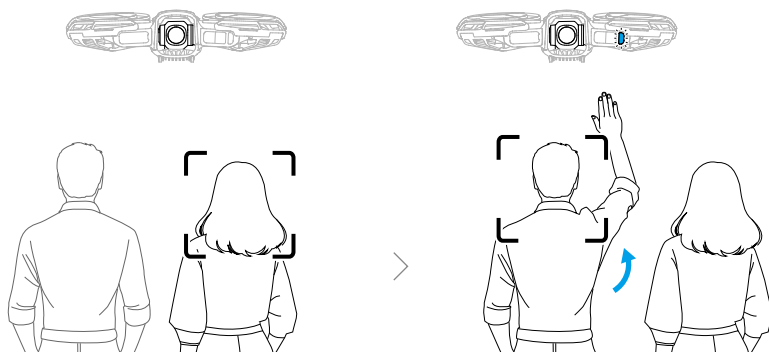

-
- ⚠ • Dronen kan ikke undvige bevægelige emner såsom mennesker, dyr eller køretøjer. Når du bruger Gestikuleringsstyring, skal du være opmærksom på omgivelserne for at sikre, at du flyver sikkert.
- Brug IKKE Gestikuleringsstyring i områder med små eller fine genstande (f.eks. trægrene eller elledninger), gennemsigtige genstande (f.eks. vand eller glas) eller ensartede overflader (f.eks. hvide vægge).
 - Gestikuleringsstyring kan svigte under lysforhold, der er for mørke eller for lyse. Brug gestusrelaterede funktioner inden for et passende lysstyrkeområde (5-100.000 lux).
-

Returner til håndflade

Sørg for, at dronen svæver til håndfladen. Vend dig mod dronen med håndfladen op. Sørg for, at din hånd er placeret under dronens højde. Hold håndfladen fladt og stabilt med alle fingre helt udstrakt. Vent på, at dronen vender tilbage og lander på din hånd.

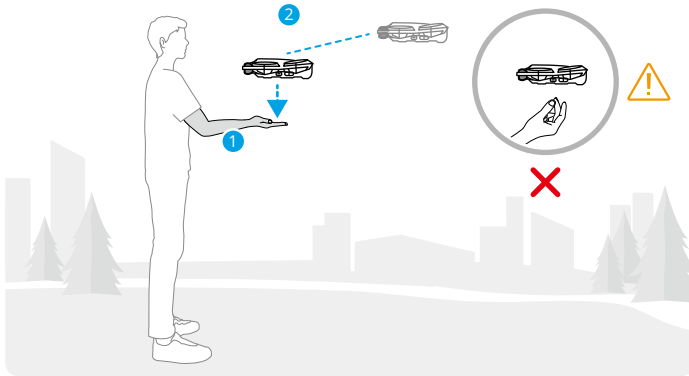

Hvis dronen er langt væk, skal du først vende dig mod dronen og række den ene arm ud til siden for at signalere, at den skal vende tilbage. Når dronen er fløjet tættere på, skal du række hånden frem med håndfladen udstrakt og vente på, at den lander i din hånd.

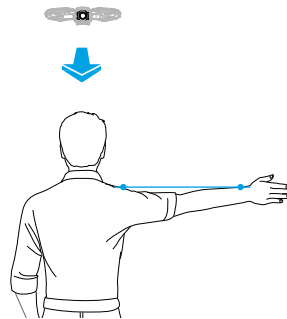

- ⚠ • Når dronen lander, skal du sørge for at strække fingrene helt ud for at undgå, at de kommer til at røre ved propellerne. Forsøg IKKE at tage fat i siderne af dronens krop under landing på samme måde som under start.
- Når du udfører Returner til håndflade, skal du holde en vandret afstand på 2-5 m mellem dronen og din håndflade samt en lodret afstand på højst 2 m.
- Hvis dronen ikke kan vende tilbage til håndfladen på kort afstand, skal du justere din placering eller dronens position ved hjælp af gestikuling for at undgå dronens blinde vinkler og derefter prøve igen.

- For at kalde dronen tilbage med én arm strakt ud til siden, skal du have dronen inden for 10 m vandret fra din arm. Sørg for, at din arm er helt strakt, når du løfter den. Løft IKKE begge arme samtidig.

-  Under håndfladelanding kan dronen stige en smule og derefter lande på håndfladen. Hold hånden stille, og stræk fingrene ud under processen.
- I Følge- og Spotlight-mode vil dronen svæve på stedet, hvis kameraet mister motivet under optagelsen. Start DJI Fly-appen på din smartphone via Wi-Fi for at oprette forbindelse under flyvningen. Din smartphone skal have været forbundet med DJI Fly tidligere for at kunne oprette forbindelse. I kontrolvisningen skal du sikre dig, at opgaven allerede er stoppet, vælge **Manuel kontrol** fra mode-listen og derefter lande dronen ved hjælp af de virtuelle joysticks.

3.2 Kontrol af mobilapps



Det anbefales at klikke på linket nedenfor eller scanne QR-koden for at se vejledningsvideoen.



<https://www.dji.com/neo-2/video>

For at bruge Mobile App Control skal du forbinde DJI Neo 2 til DJI Fly-appen på din smartphone via Wi-Fi og styre DJI Neo 2 i appen. I Mobile App Control er alle funktionerne i håndfladekontrol tilgængelige. Du kan indstille parametre og udføre Smart Snaps i appen. Flere funktioner som f.eks. manuel styring, lydoptagelse og stemmestyring er også understøttet.

Bemærk

-  Før du bruger Mobile App Control, skal du sikre følgende:
 - Sluk for de fjernbetjening, der er forbundet til dronen, så livevisningen kan skiftes til mobilappen.

- Sluk for Bluetooth og Wi-Fi på alle andre smartphones, der tidligere har været forbundet til dronen, for at undgå forbindelsesforstyrrelser eller overtagelse.
- RTH understøttes i Mobile App Control. Se [Returner til hjem](#) for flere oplysninger.



- Sørg for at flyve i et åbent og uhindret miljø uden interferens fra Wi-Fi signaler. Ellers kan appen afbryde forbindelsen til DJI Neo 2, hvilket kan påvirke flysikkerheden.
 - Når du bruger Mobile App Control, er den maksimale flyvehøjde for DJI Neo 2 60 m. Oprethold visuel synsfelt (VLOS) inden for et kontrolleret område af hensyn til sikkerheden.
 - DJI Neo 2 lander automatisk i følgende situationer. Sørg for at overholde driftsmiljøet for at undgå, at DJI Neo 2 går tabt eller bliver beskadiget ved landing.
 - Kritisk lavt batteriniveau.
 - Positionering mislykkes, og dronen går i højde-mode.
 - registrerer en kollision, men styrter ikke ned.
-

Forbindelse DJI Neo 2

1. Tænd for DJI Neo 2, og vent på, at systemets selvdiagnosticering er færdig.
2. Aktivér Bluetooth, Wi-Fi og placeringstjenester på mobilenheden.
3. Tryk på **Forbindelsesguide** i nederste højre hjørne af startskærmen i appen, vælg model af enheden, og vælg **Tilslut via mobilenhed**.
4. Vælg den ønskede enhed i søgeresultaterne. Kontrolvisningen vises, når der er oprettet forbindelse. Når din smartphone forbindes til DJI Neo 2 for første gang, skal du trykke og holde tænd-/slukknappen på DJI Neo 2 nede i to sekunder for at bekræfte.



- Du kan også trykke på QuickTransfer- eller Wi-Fi-enhedspanelet på startskærmen i DJI Fly for at få en Wi-Fi forbindelse.
 - Hvis du vil skifte den smartphone, der er tilsluttet DJI Neo 2, skal du deaktivere Bluetooth og Wi-Fi på den aktuelt tilsluttede smartphone, før du tilslutter DJI Neo 2 til den nye smartphone.
-

Stemmestyring

I Kontrolvisningen skal du trykke på  til højre på skærmen under live-visningen for at aktivere stemmestyring. Brug en stemmekommando til at styre DJI Neo 2. Tryk på den tilsvarende knap i pop op-vinduet for at se de almindelige kommandoer. Stemmekommandoer understøtter naturligt sproginput.



-
-  Stemmestyring understøtter engelsk eller mandarin alt efter appens sprog.
 - Skru op for lydstyrken på telefonen for at få den optimale oplevelse, når du bruger stemmestyring.
-

3.3 RC-kontrol

Auto-takeoff

1. Start DJI Fly-appen, og gå ind i kameravisningen.
2. Udfør alle trinene på tjeklisten før flyvningen.
3. Tryk på . Hvis forholdene er sikre for takeoff, tryk og hold knappen nede for at bekræfte.
4. Dronen letter og svæver over jorden.

Auto-landing

1. Hvis forholdene for landing er sikre, tryk , tryk og hold  nede for at bekræfte.
2. Auto-landing kan annulleres ved at trykke på .
3. Landingsbeskyttelse aktiveres, hvis det nedadrettede visionssystem fungerer normalt.
4. Motorerne standser automatisk efter landing.

-
-  Vælg et passende sted at lande.
-

Start/stop af motorer

Start af motorer

Udfør en af kommandoerne Kombinationsspind (CSC) som vist nedenfor for at starte motorerne. Slip begge pinde samtidigt, når motorerne begynder at dreje.

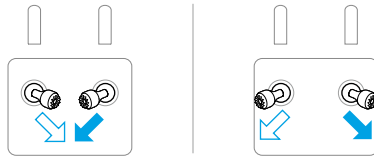

Standingsning af motorer

Motorene kan standses på to måder:

Metode 1: Når dronen er landet, skubbes gaspinden ned og holdes, indtil motorerne stopper.

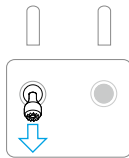

Metode 2: Når dronen er landet, udfør så en af CSC, som vist herunder, indtil motorerne stopper.

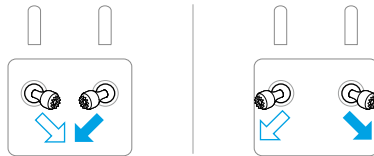

Standingsning af motorer under flyvning

⚠ • Hvis motorerne standses midt under flyvningen, vil dronen styrte ned.

Standardindstillingen for **Nødstop til propel** i DJI Fly-appen er **kun nødhjælp**, hvilket betyder, at motorerne kun kan stoppes midt under flyvning, når dronen registrerer, at det er i en nødsituation, såsom at dronen er involveret i en kollision, en motor er gået i stå, dronen ruller i luften, eller dronen er ude af kontrol og stiger op eller ned meget hurtigt. For at stoppe motorerne midt under flyvningen skal du udføre den samme CSC, som blev brugt til at starte motorerne. Bemærk, at du skal holde kontrolpindene i 2 sek., mens CSC udføres, for at standse motorerne. **Nødstop til propel** kan ændres **når som helst** i appen. Brug denne mulighed med forsigtighed.

Kontrol af dronen

Fjernbetjeningens kontrolpinde kan bruges til at styre dronens bevægelser. Kontrolpindene kan betjenes i Mode 1, Mode 2 eller Mode 3, som vist nedenfor.

Fjernbetjeningens standardkontrol-mode er Mode 2. I denne vejledning bruges Mode 2 som eksempel til at illustrere, hvordan kontrolpindene skal bruges. Jo mere pinden skubbes væk fra midten, jo hurtigere bevæger dronen sig.

Mode 1

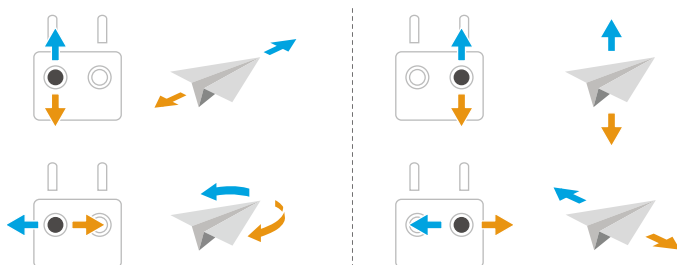

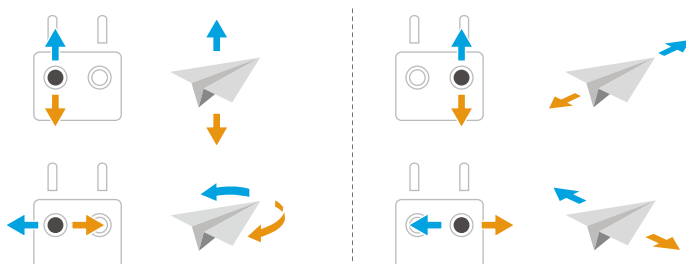

Mode 2

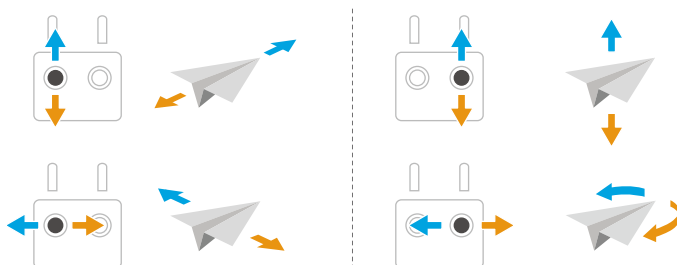

Mode 3



Procedurer for takeoff/landing

-
-  • Start IKKE dronen fra din håndflade eller mens du holder det med din hånd.
 - Brug IKKE dronen, hvis lyset er for lyst eller for mørkt til at bruge fjernbetjeningen til at overvåge flyvningen. Du er ansvarlig for korrekt justering af skærmens lysstyrke og mængde af direkte sollys på skærmen for at undgå besvær med at se skærmen tydeligt.
-
1. Tjeklisten før flyvning er designet til at hjælpe dig med at flyve sikkert. Gennemgå hele tjeklisten før hver flyvning.
 2. Placer dronen på et åbent, fladt område, så dronens statusindikator vender mod dig.
 3. Tænd for fjernbetjeningen og dronen.
 4. Åbn DJI Fly, og start kameravisningen.
 5. Vent på, at dronens selvdiagnose bliver gennemført. Hvis DJI Fly ikke viser nogen uregelmæssig advarsel, kan du starte motorerne.
 6. Skub langsomt på gaspinden for takeoff.
 7. For at lande skal du svæve over en jævn overflade og skubbe gaspinden ned for at sænke.
 8. Efter landing, skub gaspinden ned og hold den nede, inden motoren stopper.
 9. Sluk for dronen før fjernbetjeningen.
-
-  • Når du bruger fjernbetjeningen, understøttes håndflade-takeoff stadig ved at trykke på og holde takeoff-knappen nede på DJI Neo 2. Du kan også udføre håndfladelanding for at lande dronen. Smart Snaps for håndfladekontrol understøttes ikke. Den tilhørende meddelelse og instruktionerne er næsten de samme som for Håndfladekontrol. Forskellen er, at der ikke kræves bekræftelse af emnet før takeoff. Se afsnittet [Håndfladekontrol](#) for yderligere information.
-

Intelligent Flight-modes

FocusTrack

-
-  • Dronen tager ikke billeder eller optager videoer, mens den bruger FocusTrack. Styr dronen manuelt for at tage billeder eller optage videoer.
-

Spotlight

Gør det muligt for gimballkameraet at vende sig mod emnet hele tiden, mens du manuelt styrer flyvningen.

Når visionssystemet fungerer normalt, vil dronen omgå eller bremse ved registrering af en forhindring afhængigt af, om undgåelseshandlingen ved forhindringer er indstillet til **Omgå** eller **Brems** i DJI Fly.

⚠ Undgåelse af forhindring er deaktiveret i Sport-mode.

Understøttede motiver:

- Stationære motiver
- Motiver i bevægelse (kun køretøjer og mennesker).

Interessepunkt (Point of Interest (POI))



Gør det muligt for dronen at flyve rundt om emnet.

Dronen vil omgå forhindringer i dette mode uanset flyveindstillingerne eller indstillinger for undgåelseshandling ved forhindringer i DJI Fly, når visionssystemerne fungerer normalt.

Understøttede motiver:

- Stationære motiver
- Motiver i bevægelse (kun køretøjer og mennesker).

ActiveTrack

Tryk eller skub på sporingshjulet for at ændre sporingsretning, og dronen vil så automatisk flyve fra sin nuværende position  langs den genererede bane til den valgte sporingsretning  og fortsætte sporingen. Brugeren kan også manuelt justere sporingsretningen, højden og afstanden ved hjælp af kontrolpindene. Tryk på FocusTrack-indstillingsikonet  for at indstille sporingsparametre i appen.

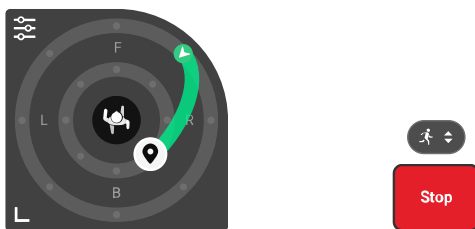

Dronen vil omgå forhindringer i dette mode uanset flyveindstillingerne eller indstillinger for undgåelseshandling ved forhindringer i DJI Fly, når visionssystemerne fungerer normalt.

Understøttede motiver:

Motiver i bevægelse (kun køretøjer og mennesker). Tilstanden Auto understøtter kun køretøjer og mennesker.

Når motivet er en person, kan dronen automatisk registrere forskellige optagelsesscener. Brugeren kan også trykke på ikonet for optagelsesscene  for manuelt at skifte optagelsesscene. Baseret på den valgte scene anvender dronen tilsvarende sporingsparametre.



-
-  • Indstil IKKE manuelt optagelsesscenen til Standard eller Cykling, hvis du står på ski. Ellers kan springeffekten og flyvesikkerheden ikke garanteres.
-

I ActiveTrack er de understøttede afstands- og højdeintervaller mellem dronen og emnet som specificeret nedenfor.

Emne	Mennesker	Køretøjer/både
Vandret afstand	4-20 m	4-50 m
Højde	0,5-15 m	0,5-50 m

-
-  • Dronen vil flyve til den understøttede afstand og højdeinterval, hvis afstanden og højden er uden for rækkevidde, når ActiveTrack begynder.
- Det anbefales, at hastigheden for emnet i bevægelse maks. skal være 12 m/s; ellers vil dronen ikke kunne spore korrekt.
-



Bemærk

-
-  • Dronen kan ikke undvige bevægelige emner såsom mennesker, dyr eller køretøjer. Ved brug af FocusTrack skal du være opmærksom på omgivelserne for at sikre, at du flyver sikkert.
- Brug IKKE FocusTrack i områder med små eller fine genstande (f.eks. trægrene eller elledninger), gennemsigtige genstande (f.eks. vand eller glas) eller ensartede overflader (f.eks. hvide vægge).
 - Når dronen følger et emne, bør du undgå pludselige hurtige stop fra emnet. Dronen kan muligvis ikke bremse i tide på grund af inert, hvilket potentielt kan føre til en kollision.
 - Vær altid klar til at trykke på flyvepause-knappen på fjernbetjeningen eller trykke på  i DJI Fly for at betjene dronen manuelt i tilfælde af en nødsituation.
 - Vær ekstra opmærksom, når du bruger FocusTrack i enhver af følgende situationer:
 - ♦ Det sporede emne bevæger sig ikke på et fladt område.
 - ♦ Det sporede emne ændrer sin form drastisk, mens det bevæger sig.

- Det sporede emne er ikke synligt i en længere periode.
 - Det sporede objekt befinder sig i store monokrome områder som ørkener.
 - Det sporede emne har en farve eller et mønster, der ligner omgivelserne.
 - Belysningen er ekstremt mørk (< 5 lux) eller skarp (> 100.000 lux).
 - Sørg for at følge de lokale love og reguleringer vedrørende beskyttelse af privatlivets fred, når du bruger FocusTrack.
 - Det anbefales kun at spore køretøjer og mennesker (men ikke børn). Flyv forsigtigt, når du sporer andre emner.
 - For understøttede bevægelige emner henviser køretøjer til biler. Spor IKKE en fjernbetjent modelbil.
 - Springsemnet kan ved et uheld blive skiftet til et andet emne, hvis de passerer i nærheden af hinanden.
-

Brug af FocusTrack

Før du slår FocusTrack til, skal du sørge for, at flyvemiljøet er åbent og uhindret med tilstrækkeligt lys.

Tryk på ikonet FocusTrack  på venstre side af kameravisningen, eller vælg emnet på skærmen for at aktivere FocusTrack. Når det er aktiveret, skal du trykke igen på ikonet for FocusTrack  for at afslutte.



Under brug skal du trykke på flyvepauseknappen på fjernbetjeningen for at annullere objektvalget.

QuickShots

QuickShots omfatter flere optagelses-modes. Dronen optager automatisk i henhold til det valgte optagelses-mode og genererer en kort video.



Meddelelse



- Sørg for, at der er god plads, når du bruger Boomerang.
- Brug QuickShots på steder uden bygninger og andre forhindringer. Sørg for, at der ikke er mennesker, dyr eller andre forhindringer på flyveruten.
- Vær altid opmærksom på genstande omkring dronen, og brug fjernbetjeningen til at undgå kollisioner eller at dronen bliver blokeret.
- Brug IKKE QuickShots i enhver af følgende situationer:

- Når emnet er blokeret i en længere periode eller uden for synsfeltet.
- Når objektet befinder sig i store monokrome områder som snedækkede områder eller ørkener.
- Når emnet har en farve eller et mønster, der ligner omgivelserne.
- Når emnet er i luften.
- Når emnet bevæger sig hurtigt.
- Belysningen er ekstremt mørk (<5 lux) eller lys (>100.000 lux).
- Brug IKKE QuickShots på steder, der er i nærheden af bygninger, eller hvor GNSS-signalet er svagt. Ellers kan flyveruten blive ustabil.
- Sørg for at følge de lokale love og reguleringer vedrørende beskyttelse af privatlivets fred, når du bruger QuickShots.

Brug af QuickShots

1. Tryk på ikonet for Optagelsestilstand i højre side af kameravisningen, og vælg QuickShots .
2. Når du har valgt en undertilstand, skal du trykke på plus-ikonet eller vælge og trække motivet på skærmen. Tryk derefter på  for at begynde at optage. Dronen optager, mens den udfører en forudindstillet flyvebevægelse i henhold til den valgte mulighed, og genererer en video bagefter. Dronen flyver tilbage til sin oprindelige position, når optagelsen er afsluttet.
3. Tryk på , eller tryk én gang på knappen Flyvepause på fjernbetjeningen. Dronen vil straks gå ud af QuickShots og svæve.

Fartpilot

Fartpilot gør det muligt at låse flyvehastigheden og gimbal-rotationshastigheden, hvilket gør kontrollen lettere og kamerabevægelserne mere jævne. Der kan opnås flere kamerabevægelser, som f.eks. spiralopstigning og gimbalrotation, ved at øge kontrolpindsinput og drejeknapsinput.

 • Forhindringsundgåelsen i Fartpilot følger den aktuelle flyve-mode. Flyv forsigtigt.

Brug af fartpilot

1. Indstil én af tilpasningsknapperne på fjernbetjeningen til Fartpilot.

2. Når du bevæger kontrolpindene, skal du trykke på fartpilotknappen, hvorefter dronen automatisk flyver ved den aktuelle hastighed.
3. Når du drejer fjernbetjeningens drejeknap for at justere gimbalvinklen, skal du trykke på fartpilotknappen, og gimbaleren vil automatisk rotere med den aktuelle rotationshastighed i den tilsvarende retning.



 - Gimbalrotationen stopper, når gimbaleren når sin bevægelsesgrænse.
 - Under gimbalrotation, hvis du justerer gimbalvinklen, vil gimbaleren udføre den tilsvarende justering og derefter fortsætte med at rotere.

4. Tryk én gang på knappen Flyvepause på fjernbetjeningen, eller tryk på  for at afslutte fartpilot.

Optagelse af lyd via appen

Tryk på ***** > Kamera** i kameravisningen i appen for at aktivere optagelse via appen, og vælg støjreduktionseffekten. Lyden optages af den tilhørende lydoptagelsesenhed, mens dronen optager en video. Ikonet for mikrofon vises i livevisning.

Understøttede enheder til lydoptagelse omfatter den indbyggede mikrofon i din smartphone, DJI Mic 2 og Bluetooth-høretelefoner. Find en liste over kompatible Bluetooth-enheder på siden Download på den officielle webside for DJI Neo 2. Der kan opstå problemer med kompatibilitet ved lydoptagelse, når du bruger Bluetooth-høretelefoner. Sørg for at teste dem, før du optager.

-
-  Du må IKKE slukke for skærmen eller skifte til andre apps under optagelsen.
 -  Lydoptagelse kan kun aktiveres eller deaktiveres før optagelse.
 - Når du ser eller downloader videoer i albumvisningen i DJI Fly-appen, bliver lyden, der er optaget med lydoptagelse funktionen, automatisk flettet ind i videofilen.
-

3.4 Fængslende bevægelsesstyring

-
-  Dette afsnit introducerer flybetjening ved brug af DJI Neo 2 med DJI Goggles N3 (omtales herefter som FPV-briller) og DJI RC Motion 3 (omtales herefter som fjernbetjening). Find detaljerede oplysninger om brug i de tilhørende brugervejledninger til FPV-brillerne og fjernbetjeningen.
-

Trinene nedenfor hjælper brugere med at styre dronen ordentligt.

1. Placer dronen på et åbent, fladt område, så dronens bagende vender mod brugeren.
2. Tænd for FPV-brillerne, fjernbetjeningsenheden og dronen.
3. Vent på, at dronens skærm lyser op, før du tager brillerne på.
4. Start motorer.
5. Kontrollér dronens livevisning i FPV-brillerne for at sikre, at der ikke er nogen advarselsmeddelelser og at GNSS-signalet er stærkt.
6. Tryk to gange på låseknappen for at starte dronemotorerne, tryk og hold derefter for at få dronen til at lette. Dronen vil stige til ca. 1,2 m og svæve.
7. Tryk og hold låseknappen nede, mens dronen svæver for at lande den automatisk og stoppe motorerne.
8. Sluk for dronen, FPV-brillerne og fjernbetjeningsenheden.

Grundlæggende flyrejse



- Det anbefales, at se instruktionsvejledningen i FPV-brillerne før første flyvning. Gå til [Indstillinger > Styring > Vejledning til flyvning med fjernbetjening](#).

Betjen dronen ved at bruge låseknappen, joysticket og speederen på DJI RC Motion 3.

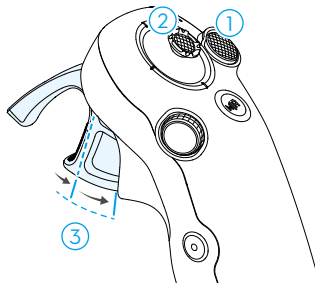

1. Brug låseknappen til at styre takeoff, landing og bremsning for dronen.
2. Bevæg joysticket for at få dronen til at flyve op, ned eller bevæge sig vandret til venstre eller højre*.
3. Der er to trykniveauer, når man trykker på speederen. Når du forsigtigt trykker til positionen i midten af første og andet stop, kan du fornemme en mærkbar pause. Tryk på speederen til forskellige stop for at styre dronens forskellige handlinger.

* Når Easy ACRO ikke er aktiveret eller Easy ACRO-handlingen er valgt som Glid.

	<p>Dronen vil svæve på stedet, når der ikke trykkes på speederen.</p>
	<p>Når der forsigtigt er blevet trykket på speederen til det første stop, kan dronens orientering justeres ved at vippe fjernbetjeningen lodret til venstre eller højre. Bemærk, at dronen ikke vil flyve fremad på dette tidspunkt.</p>
	<p>Tryk på speederen til det andet stop for at få dronen til at flyve i retning af cirklen i FPV-brillerne.</p>

Lette, bremse og lande

Takeoff: Tryk to gange på låseknappen for at starte dronemotorerne, tryk og hold derefter for at få dronen til at lette. Dronen vil stige til ca. 1,2 m og svæve.

Bremse: Tryk på låseknappen under flyvning for at få dronen til at bremse og svæve på stedet. Tryk igen for at genoptage kontrollen over dronen.

Lande: Tryk og hold låseknappen nede, mens dronen svæver for at lande den automatisk og stoppe motorerne.

- 💡 • Når motorerne er blevet startet ved at trykke to gange på låseknappen, skal du langsomt skubbe joysticket op for at få dronen til at lette.
- Når Easy ACRO er deaktiveret, skal du, når dronen flyver til landingspositionen, forsigtigt skubbe joysticket nedad for at få dronen til at lande. Efter landing skal du skubbe joysticket ned og holde det på plads, indtil motorerne stopper.
- ⚠️ • Hvis der opstår en nødsituation (f.eks. en kollision, eller dronen er ude af kontrol) under flyvningen, kan et tryk på låseknappen fire gange udløse

funktionen Stands motorerne midt under flyvning, som omgående vil stoppe motorerne. **Funktionen Stands motorerne midt under flyvning vil få dronen til at styrte ned. Anvend med forsigtighed.**

- For at sikre flysikkerheden når fjernbetjeningen bruges, skal du trykke én gang på låseknappen for at bremse og svæve, før FPV-brillerne betjenes. Det udgør en sikkerhedsrisiko, hvis du ikke gør det, og det kan medføre, at du mister kontrol over dronen eller kvæstelser.

Flyve fremad og baglæns

Tryk eller skub fjernbetjeningens speeder for at flyve fremad eller baglæns. Påfør mere pres, når du trykker eller skubber for at accelerere. Slip for at stoppe og svæve.

Tryk på speederen for det andet stop for at flyve i retning af cirklen i FPV-brillerne.

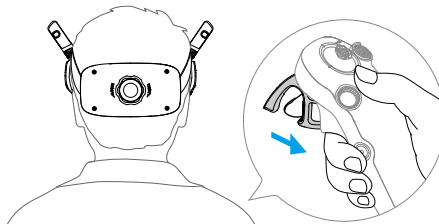
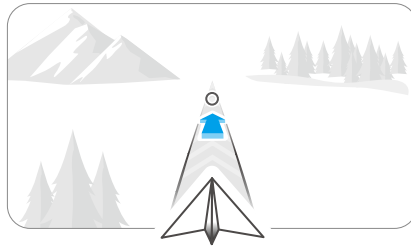

Skub speederen fremad for at flyve dronen baglæns.

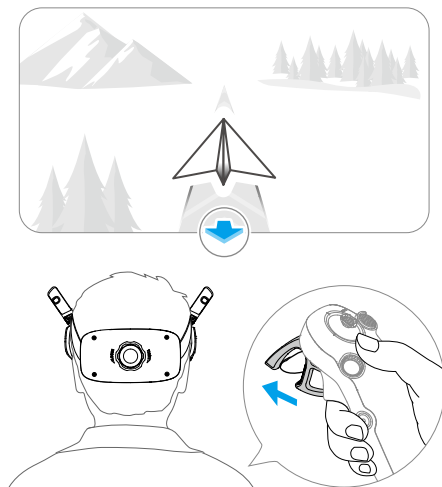

Justering af droneorientering

Tryk forsigtigt på speederen til det første stop, og vip samtidig det øverste af fjernbetjeningen i begge retninger for at få dronen til at rotere. Jo større hældningsvinklen på fjernbetjeningen er, jo hurtigere vil dronen rotere. Cirklen i FPV-brillerne vil bevæge sig til venstre og højre, og dronens livevisning vil ændre sig tilsvarende.

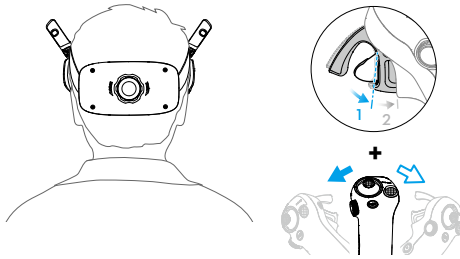
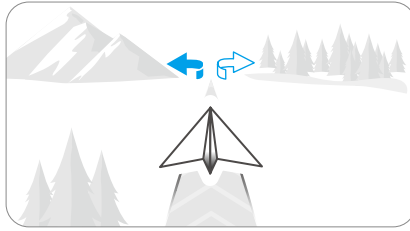

Få dronen til at stige eller nedstige i en vinkel

Når dronen skal flyve i en opadgående vinkel, skal speederen skubbes til det andet stop, mens fjernbetjeningen samtidig vippes opad.

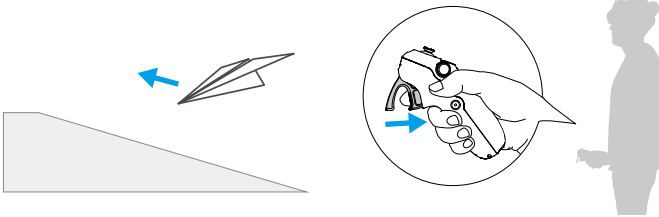

Når dronen skal flyve i en nedadgående vinkel, skal speederen skubbes til det andet stop, mens fjernbetjeningen samtidig vippes nedad.

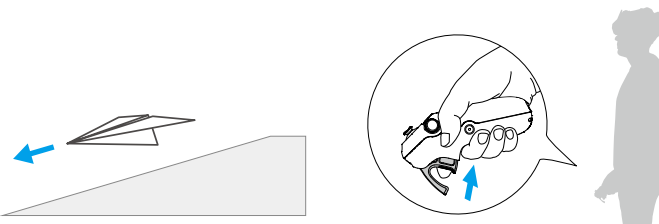

Styring af gimbalen og kameraet

Under flyvningen, eller når du ikke trykker på speederen, og dronen svæver, skal du vippe fjernbetjeningen op og ned for at styre gimbalens hældning. Gimbalens hældning ændres med fjernbetjeningens hældning i overensstemmelse hermed og svarer altid til fjernbetjeningens retning. Cirklen i FPV-brillerne vil bevæge sig op og ned, og dronens livevisning vil ændre sig tilsvarende.

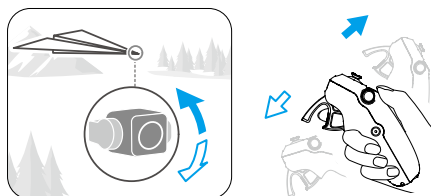

-
- ⚠ • Inden takeoff, eller når du bruger låseknapen til at få dronen til at svæve, kan gimbalens hældning ikke styres.
 - Brug skiven på fjernbetjeningen til at rulle op eller ned for at vippe kameraet inden takeoff eller under RTH og landing.
-

Hovedsporing

Når hovedsporingfunktionen er aktiveret, kan dronens vandrette retning og gimbalens hældning kontrolleres gennem hovedbevægelser. Åbn genvejsmenuen fra dronens livevisning, gå ind i menuen Hurtig styring og klik på  for at aktivere Hovedsporing.

I Hovedsporing-mode vil fjernbetjeningen ikke kunne styre gimbalens hældning, og det er kun styring via dronen, der er tilgængelig. Brugere kan stadig styre dronens kurs ved at vippe fjernbetjeningen uden at trykke på speederen.

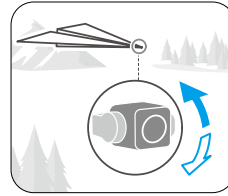
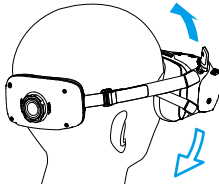
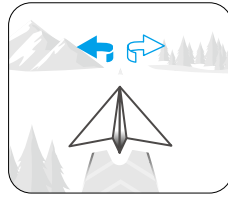
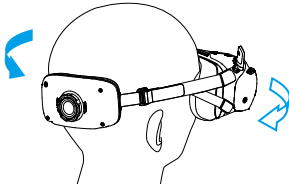

Easy ACRO

Brug fjernbetjeningen til at udføre Easy ACRO-handlinger, herunder forlæns saltomortale, baglæns saltomortale, rul og 180° drift.

- ⚠ • Undgåelse af forhindringer er deaktiveret, når Easy ACRO aktiveres. Undgåelse af forhindringer genoptages automatisk, når Easy ACRO deaktiveres. Vær opmærksom på omgivelserne og sørg for, at der ikke er nogen forhindringer i nærheden, før du udfører Easy ACRO-handlinger.
- Easy ACRO er ikke tilgængelig i følgende situationer:
 - ♦ Dronen letter, svæver, lander eller flyver hjem
 - ♦ Dronen er i Sport-mode
 - ♦ Dronens batteriniveau er lavere end 35 %
 - ♦ Dronens højde er under 1,5 m
 - ♦ Vindhastighed er over 4 m/s;
 - ♦ Ydeevnen af positioneringen er dårlig (GNSS-signalet er svagt)
 - ♦ Dronen er i en bufferzone i en begrænset zone eller en højdezone, eller nærmer sig den maksimale flyveafstand.
- Brug Easy ACRO forsigtigt i følgende situationer:
 - ♦ Når dronens stillingsvinkel øges (f.eks. når den drejer, accelererer eller bremses hurtigt, eller når vindhastigheden er over 2 m/s), skal dronens højde også øges. Ellers er Easy ACRO muligvis ikke tilgængelig.

- Når dronens stillingsvinkel ikke er stabil (f.eks. når den drejer, accelererer eller bremser hurtigt, når vindhastigheden er over 2 m/s, eller når Easy ACRO udløses kontinuerligt), kan dronen drives sidelæns, og dens højde er muligvis ikke stabil efter udførelse af Easy ACRO-handlinger. Vær opmærksom på omgivelserne og dronens højde for at undgå kollisioner.



- Easy ACRO kan ikke aktiveres i følgende situationer:

- Ved optagelse af video
- Når Hovedsporing er aktiveret
- Når det bruges sammen med DJI FPV-fjernbetjening 3.

1. Åbn genvejsmenuen og vælg **Easy ACRO**. Dronen vil være i Easy ACRO-mode. Se den valgte handling på venstre side af FPV-brillernes livevisning.

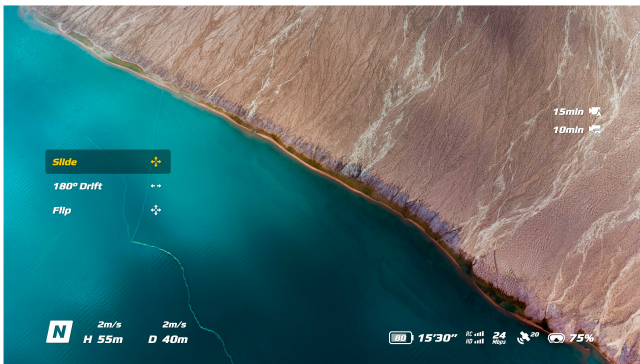
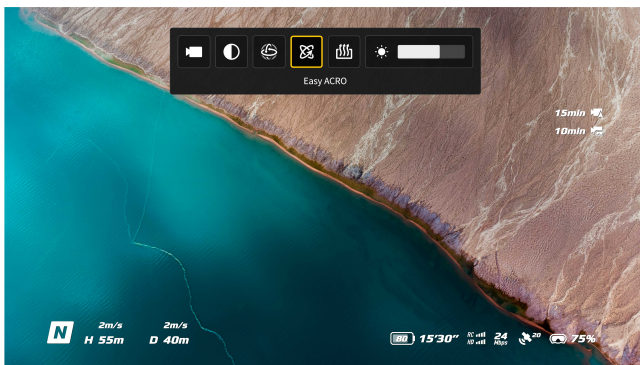

2. Brug knappen på fjernbetjeningen til at skifte mellem Easy ACRO-handlinger.
3. Bevæg joysticket for at udføre forskellige Easy ACRO-handlinger som vist herunder, når Easy ACRO er aktiveret.

Glid

Skub joysticket op eller ned for at få dronen til at flyve op eller ned.

Skub joysticket til venstre eller højre for at få dronen til at bevæge sig vandret til venstre eller højre.

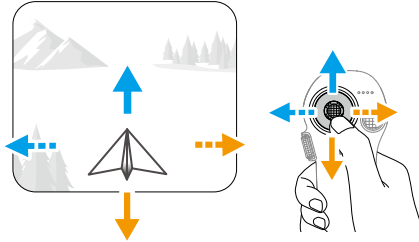

180° drift

Skub joysticket til venstre eller højre for at få dronen til at drifte 180° til venstre eller højre.

Dronen reagerer ikke, når joysticket skubbes op eller ned i dette handlings-mode.

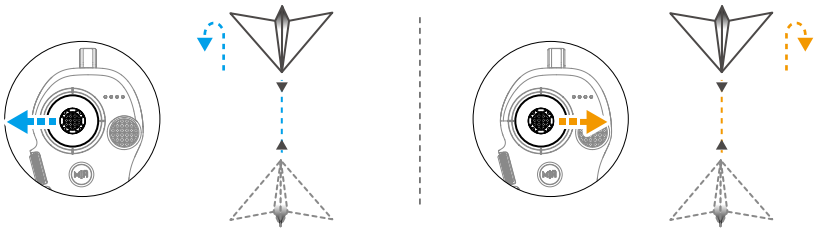

Saltomortale

Skub joysticket op eller ned for at få dronen til at udføre en forlæns saltomortale eller en baglæns saltomortale.

Skub joysticket til venstre eller højre for at få dronen til at lave et rul til venstre eller højre.

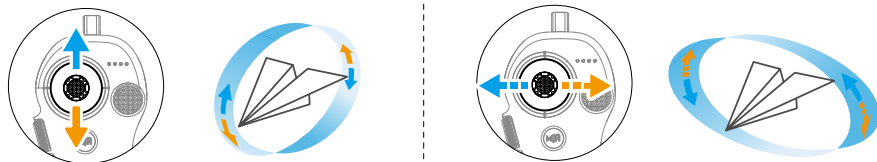

3.5 Videooptagelsesforslag og tips

1. Tjeklisten før flyvning er designet til at hjælpe dig med at flyve sikkert og optage videoer under flyvning. Gennemgå hele tjeklisten før hver flyvning.
2. Hvis du bruger fjernbetjeningen, anbefales det at tage billeder eller optage videoer, når du flyver i Normal- eller Cine-mode.
3. Flyv IKKE i dårligt vejr, som f.eks. regnvejr eller på blæsende dage.
4. Vælg de kameraindstillinger, der passer bedst til dine behov.
5. Udfør flyvetest for at etablere flyveruter og for at se steder på forhånd.
6. Sørg for at styre DJI Neo 2 forsigtigt for at sikre en jævn og stabil flyvning.
7. Fjern eventuelle fremmedlegemer fra luftindtaget på begge sider af DJI Neo 2 efter flyvning for at forhindre blokering.

Drone

4 Drone

4.1 Flyve-modes

Ved brug af håndfladekontrol og Mobile App Control understøtter DJI Neo 2 ikke skift af flyve-mode.

Når du bruger DJI RC-N3-fjernbetjeningen, kan du skifte mellem flyve-modes (Normal, Sport og Cine) ved hjælp af kontakten flyve-modes på fjernbetjeningen.

Flyve-modes kan skiftes mellem Normal-mode og Sport-mode ved hjælp af Mode-knappen på fjernbetjeningen.

Når du bruger FPV-fjernbetjeningen, kan du skifte mellem normal og sport ved hjælp af skifteren for flyve-mode på fjernbetjeningen.

Normal-mode: Dronen kan svæve præcist, flyve stabilt og er velegnet til de fleste flyvescenarier.

Sport-mode: Dronens maksimale vandrette flyvehastighed øges i Sport-mode. Bemærk, at undgåelse af forhindring er deaktiveret i Sport-mode.

Cine-mode: Cine-mode er baseret på Normal-mode, med en begrænset flyvehastighed, hvilket gør dronen mere stabil under optagelse.

Dronen skifter automatisk til Attitude-mode (ATTI), når visionssystemet ikke er tilgængeligt eller deaktiveret, og når GNSS-signalet er svagt, eller kompasset udsættes for interferens. I ATTI-mode kan dronen nemt påvirkes af omgivelserne. Miljømæssige faktorer såsom vind kan resultere i horisontale skift for dronen, hvilket kan betyde risici, især når der flyves i afgrænsede områder. Dronen vil ikke være i stand til at svæve eller bremse automatisk, derfor skal piloten lande dronen så hurtigt som muligt for at undgå ulykker.



- Flyve-modes er kun effektive ved manuel flyvning med en fjernbetjening.







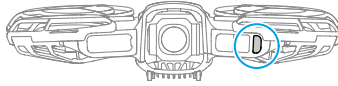



- Den maksimale flyvehastighed og bremseafstand for dronen øges markant i Sport-mode. Der kræves en minimal bremseafstand på 20 m under forhold uden vind.
 - Der kræves en minimal bremseafstand på 5 m målt uden vind, når dronen er på vej op og ned i Sport- eller Normal-mode.
 - Dronens evne til at reagere øges markant i Sport-mode, hvilket betyder, at en lille bevægelse af kontrolpinden på fjernbetjeningsenheden resulterer i, at dronen bevæger sig en stor afstand. Sørg for at have tilstrækkelig manøvreringsplads under flyvningen.
 - Du kan opleve rystelser i videoer optaget i Sport-mode.
-

4.2 Dronestatusindikator



Beskrivelser af dronestatusindikator



Normal		
	Blinker blå langsomt	Søger efter håndflade/håndfladelanding i gang
 × 2	Blinker blå to gange	Begge hænder bekræftet under gestikuleringsstyring
 —	Lyser blå hele tiden	Gestikuleringsstyring
	Blinker grønt	Manuel kontrol
	Blinker hvidt	Fotonedtælling
 —	Lyser hvidt hele tiden	Optager video
Advarselstilstand		
	Blinker rødt hurtigt	Kritisk lavt batteri/GNSS og visuel funktion deaktiveret (højde-mode aktiveret)
 —	Lyser rødt hele tiden	Trackingmotiv mistet/takeoff er deaktiveret (f.eks. lavt batteri) ^[1]
	Blinker gult langsomt	Starter automatisk RTH, når Smarte snaps afsluttes uventet

[1] Hvis dronen ikke kan lette, mens kontrollamperne for status lyser rødt, skal du se advarselsmeddelelsen i DJI Fly.

4.3 Returner til hjem

Læs indholdet i dette afsnit nøje for at sikre, at du bliver fortrolig med dronens adfærd i Returner til startpunkt (Return-to-Home (RTH)).

Når du styrer dronen med en fjernbetjening eller mobilappen, er RTH-funktionen tilgængelig. RTH-funktionen vil automatisk flyve dronen tilbage til det sidst registrerede hjemmepunkt. RTH kan udløses på tre måder: brugeren udløser aktivt RTH, dronen har lavt batteri, eller fjernbetjeningssignalet eller videotransmissionssignalet er gået tabt (Failsafe RTH udløses). Hvis dronen registrerer hjemmepunktet korrekt og positioneringssystemet fungerer normalt, når RTH-funktionen aktiveres, vil dronen automatisk flyve tilbage og lande ved hjemmepunktet.

 Hjempunkt: Hjempunktet registreres ved takeoff, så længe dronen har et stærkt GNSS-signal  26 . Når hjemstedet er optaget, vil DJI Fly vise en stemmemeddelelse. Hjempunktet indstilles som standard til startpositionen. Under flyvningen afhænger opdateringen af hjempunktet af kontrolmetoden.

- Når du styrer dronen med en fjernbetjening, kan hjempunktet manuelt opdateres på siden *** > **Sikkerhed** i DJI Fly. Hvis det er nødvendigt at opdatere startpunktet under en flyvning (f.eks. hvis du ændrer position).
- For Mobile App Control opdateres hjempunktet dynamisk baseret på motivets placering, når du bruger Følg eller andre funktioner til motivsporing.

Under RTH vises AR RTH-turen på kameravisningen, hvilket hjælper dig med at se returruten og sikre flyvesikkerheden. Kameravisningen viser også AR-hjempunkt. Når dronen når området over hjemstedet, vil gimalkameraet automatisk vende nedad. AR-flyskyggen vises i kameravisningen, når dronen nærmer sig jorden, så du kan få dronen til at lande mere præcist på din foretrukne lokation.

AR-hjempunkt, AR RTH-rute og AR-flyskygge vil som standard blive vist i kameravisningen. Visningen kan ændres i *** > **Sikkerhed** > **AR-indstillinger**.

-  • AR RTH-ruten bruges kun som reference og kan afvige fra den faktiske flyverute i forskellige scenarier. Vær altid opmærksom på live-visningen på skærmen under RTH. Flyv forsigtigt.
- Under RTH justerer dronen automatisk gimbalhældningen, så kameraet som standard peger mod RTH-ruten. Hvis man bruger gimbalhjulet til at justere kameraretningen eller trykker på de justerbare knapper på fjernbetjeningen for at centrere kameraet igen, vil man forhindre dronen i automatisk at justere gimbalhældningen, hvilket kan forhindre visning af AR RTH-ruten.

Bemærk

-  • Dronen kan muligvis ikke returnere til hjempunktet som normalt, hvis positioneringssystemet ikke fungerer normalt. Under Sikker RTH går dronen eventuelt ind i ATTI-mode og lander automatisk, hvis positioneringssystemet ikke fungerer normalt.
- Når du bruger Mobile App Control, vil dronen kun udføre en landing og kan ikke udføre RTH, hvis der ikke er GNSS-signal.
 - Når der ikke er GNSS-signal, må du IKKE flyve over vandområder, bygninger med glasoverflade eller i situationer, hvor højden over jorden er større end 10 meter. Hvis positioneringssystemet fungerer unormalt, vil dronen gå i tilstanden ATTI.

- Det er vigtigt at indstille en passende RTH-højde før hver flyvning. Start DJI Fly, og indstil RTH-højden.
- Dronen kan ikke registrere forhindringer under RTH, hvis miljøforholdene ikke er velegnede for registreringssystemet.
- GEO-zoner kan påvirke RTH. Undgå at flyve i nærheden af GEO-zoner.
- Dronen kan ikke returnere til et hjempunkt, hvis vindhastigheden er for høj. Flyv forsigtigt.
- Vær opmærksom på små eller fine genstande (såsom trægrene eller elledninger) eller gennemsigtige genstande (såsom vand eller glas) under RTH. Gå ud af RTH, og kontrollér dronen manuelt i en nødsituation.
- Indstil Avanceret RTH som **forudindstilling**, hvis der er strømledninger eller tårne, som dronen ikke kan undgå på RTH-ruten, og sørg for, at RTH-højden er sat højere end alle forhindringer.
- Dronen bremser og vender tilbage til hjem i henhold til de seneste indstillinger, hvis **Avanceret RTH**-indstillingerne i DJI Fly ændres under RTH.
- Hvis den maksimale højde er indstillet under den aktuelle højde under RTH, vil dronen sænke sig til den maksimale højde først og vende tilbage til hjem.
- RTH-højden kan ikke ændres under RTH.
- Hvis der er stor forskel på den aktuelle højde og RTH-højden, kan mængden af brugt batteristrøm ikke beregnes nøjagtigt på grund af vindhastigheder i forskellige højder. Vær ekstra opmærksom på batteristrømmen og advarselsmeddelelserne i DJI Fly.
- Når fjernbetjeningens signal er normalt under Avanceret RTH, kan hældningsspinden bruges til at kontrollere flyvehastigheden, men retningen og højden kan ikke kontrolleres, og dronen kan ikke flyves til venstre eller højre. Et konstant tryk på hældningsspinden for at accelerere vil øge batteriets strømforbrugshastighed. Dronen kan ikke undgå forhindringer, hvis flyvehastigheden overstiger den effektive registreringshastighed. Dronen bremser og svæver på stedet og går ud af RTH, hvis hældningsspinden trykkes helt ned. Dronen kan kontrolleres, når hældningsspinden er frigivet.
- Hvis dronen når den maksimale højde for dronens aktuelle placering eller hjempunktet, mens den stiger op under Forudindstillet RTH, stopper dronen med at falde og vender tilbage til hjemstedet i den aktuelle højde. Vær opmærksom på flyvesikkerhed under RTH.
- Hvis hjempunktet er i højdezonen, mens dronen er udenfor højdezonen, vil dronen, når den når højdezonen, flyve ned under højdegrænsen, som kan være lavere end den indstillede RTH-højde. Flyv forsigtigt.

- Dronen forlader RTH, hvis det omgivende miljø er for komplekst til at fuldføre RTH, selv hvis registreringsystemet fungerer korrekt.
 - RTH kan ikke udløses under automatisk landing.
-



Avanceret RTH

Når Avanceret RTH er aktiveret, planlægger dronen automatisk den bedste RTH-rute, som vises i DJI Fly og vil blive justeret i henhold til miljøet. Under RTH justerer dronen automatisk flyvehastigheden i overensstemmelse med miljøfaktorer, såsom vindhastighed, vindretning og forhindringer.

Hvis kontrolsignalet mellem fjernbetjeningen og dronen er godt, kan du gå ud af RTH ved at trykke på  i DJI Fly eller ved at trykke på RTH-knappen på fjernbetjeningen. Efter at have forladt RTH vil du få kontrollen over dronen igen.

Aktiveringsmetode

Brugeren aktiverer aktivt RTH

- **Håndfladekontrol:** Når dronen er inden for 5 m fra motivet, skal du række din håndflade frem, og dronen vender så automatisk tilbage og lander på din hånd, når den har bekræftet din håndflade.
- **Styring af mobilapp:** Tryk på  under flyvning i venstre side af kameravisningen i DJI Fly. I pop op-vinduet skal du trykke og holde RTH-ikonet nede for at aktivere RTH.
- **Brug af fjernbetjeningen:** Under flyvning kan du udløse RTH ved at trykke på og holde RTH-knappen nede på fjernbetjeningen nede eller trykke på  i venstre side af kameravisningen i DJI Fly og derefter trykke på og holde RTH-ikonet nede.
Hvis fjernbetjeningssignalet mistes under RTH, vil dronen fortsætte RTH-proceduren uanset den forudindstillede handling ved signaltab.
- **Brug af bevægelsesbetjeningen:** Tryk og hold Mode-knappen nede på fjernbetjeningen nede for at aktivere RTH. Dronen flyver tilbage til det sidste opdaterede hjempunkt. Under RTH skal du trykke én gang på låseknapen for at annullere RTH. Efter at have forladt RTH vil brugerne få kontrollen over dronen igen.

Dronen har lavt batteriniveau

Under flyvningen, hvis batteriniveauet er lavt og kun tilstrækkeligt til at flyve til hjempunktet, vises en advarselsprompt i DJI Fly. Hvis du trykker for at bekræfte RTH, eller ikke foretager dig noget, før nedtællingen slutter, vil dronen automatisk starte Lavt Batteri RTH.

Hvis du annullerer Lavt Batteri RTH-prompten og fortsætter med at flyve dronen, vil dronen lande automatisk, når det aktuelle batteriniveau kun kan holde i lang tid nok til, at dronen kan flyve ned fra dens aktuelle højde.

Fjernbetjeningen kan bruges til at styre dronens vandrette bevægelse under landingsprocessen. Flyv dronen til et passende sted for at lande den hurtigst muligt.

-
- ⚠ • Land dronen så hurtigt som muligt, når Intelligent Flight-batteriniveauet er for lavt, og der ikke er nok strøm til at flyve hjem. Forsinket handling vil medføre gradvist tab af fremdrift, hvilket potentielt kan føre til ukontrolleret nedstigning, når batteriet er fuldstændig opbrugt. Dette kan forårsage ødelæggelse af dronen, skade på tredjeparts ejendom eller personskade.
 - Bliv IKKE ved med at skubbe gaspinden opad under auto-landing. Ellers vil dronen opleve gradvist tab af fremdrift og kan endda styrte ned, når batteriet er fuldstændigt opbrugt.
-

Tab af fjernbetjeningssignal

Hvis fjernbetjeningssignalet mistes i mere end 6 sekunder, vil dronen automatisk starte Failsafe RTH, hvis handlingen ved tabt signal er indstillet til RTH. Handlingen kan også indstilles til Svæv eller Landing.

Når lys- og miljøforholdene er velegnede til visionssystemet, vil dronen begynde RTH ved hjælp af avanceret RTH i henhold til RTH-indstillingerne. Dronen forbliver i RTH, selvom fjernbetjeningssignalet genoprettes. DJI Fly opdaterer RTH-stien i overensstemmelse hermed.

Når belysningen er tilstrækkelig, og miljøforholdene er egnet til visionssystemet, vil dronen bremse og svæve, og derefter gå ind i Original Route RTH.

- Hvis RTH-afstanden (den vandrette afstand mellem dronen og hjempunktet) er længere væk end 50 m, justerer dronen sin orientering og flyver baglæns 50 m på sin oprindelige rute, før den går ind i Forudindstillet RTH.
- Hvis RTH-afstanden er længere væk end 5 m, men mindre end 50 m, justerer dronen sin orientering og flyver direkte vandret tilbage til hjempunktet i en lige linje i den aktuelle højde.
- Dronen lander straks, hvis RTH-afstanden er mindre end 5 m.

RTH-procedure

Efter Advanced RTH er udløst, bremser dronen og svæver på stedet.

- **Når miljø- eller belysningsforholdene er velegnede til visionssystemet:**
Dronen justerer retningen i forhold til startpunktet, planlægger den bedste rute i henhold til RTH-indstillingerne og derefter vender tilbage til startpunktet.

- **Når miljø- eller belysningsforholdene ikke er velegnede til visionssystemet:**
 - ♦ Hvis RTH-afstanden er større end 5 meter, vil dronen vende tilbage til startpunktet i henhold til **forudindstillingen**.
 - ♦ Dronen lander straks, hvis RTH-afstanden er mindre end 5 m.*
- * Når du bruger Mobile App Control, lander dronen straks, hvis RTH-afstanden er mindre end 2 m.

RTH-indstillinger

- ⚠ • Når Mobile App Control anvendes, understøttes indstillinger for RTH-rute ikke, og dronen vender altid tilbage ad den optimale rute.

Hvis lyset er tilstrækkeligt og miljøet er passende til visionssystemet, vil dronen automatisk planlægge den optimale RTH-rute og justere højden i henhold til miljøfaktorer som f.eks. forhindringer og transmissionssignaler.

Når visionssystemet ikke fungerer korrekt:

- ♦ Hvis et motiv allerede er blevet sporet: Hjemmepunktet opdateres dynamisk til motivets position, og RTH-højden indstilles til en lavere højde direkte over motivet.
- ♦ Hvis et motiv ikke er blevet sporet: Dronen vil stige til en forudindstillet sikker højde og vende tilbage til startpunktet, hvorved de fleste almindelige forhindringer undgås.

RTH-indstillinger er tilgængelige for Avanceret RTH. Gå til kameravisningen i DJI Fly eller brillerne (hvis de anvendes), tryk på *** > **Sikkerhed**, og rul til **Returner til startpunkt (RTH)**.

- **Optimal:**



- ♦ Hvis lyset er tilstrækkeligt og miljøet er passende til visionssystemet, vil dronen automatisk planlægge den optimale RTH-rute og justere højden i henhold til miljøfaktorer som f.eks. forhindringer og transmissionssignaler, uanset RTH-højdeindstillingen. Den optimale RTH-rute betyder, at dronen vil rejse den kortest

mulige afstand, hvilket reducerer den mængde batteristrøm, der bruges, og øger flyvetiden.

- Hvis belysningen bliver utilstrækkelig, eller hvis miljøet ikke er egnet til visionssystemet, vil dronen udføre Forudindstillet RTH baseret på den indstillede RTH-højde.
- **Forudindstillet:**

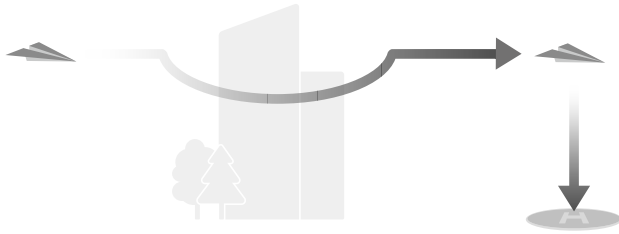

RTH-afstand/-højde		Velegnede lys- og miljøforhold	Uegnede lys- og miljøforhold
RTH-afstand > 50 m	Aktuel højde < RTH-højde	Dronen planlægger RTH-ruten, flyver til et åbent område, mens den undgår forhindringer, stiger op til RTH-højden, og vender tilbage til hjempunktet via den bedste rute.	Dronen vil falde til RTH-højden og flyve til hjempunktet i en lige linje i RTH-højden. ^[1]
	Aktuel højde ≥ RTH-højde	Dronen vender tilbage til hjempunktet via den bedste rute ved den aktuelle højde.	Dronen vil flyve til hjempunktet i en lige linje i den aktuelle højde. ^[1]
RTH-afstanden er mellem 5-50 m			Dronen vil flyve til hjempunktet i en lige linje i den aktuelle højde. ^[2]

[1] Hvis den fremadvendte laserstråleradar registrerer en forhindring foran, vil dronen stige for at undgå forhindringen. Den vil holde op med at stige, når ruten foran er klar, og derefter fortsætte til RTH. Hvis forhindringens højde overstiger højdegrænsen, vil dronen bremse og svæve, hvorefter brugeren skal tage kontrol.

[2] Dronen vil bremse og svæve, hvorefter brugeren skal tage kontrol.

Når dronen er tæt på hjempunktet, vil dronen, hvis den aktuelle højde er højere end RTH-højden, intelligently beslutte, om den skal falde, imens den flyver fremad, i henhold til omgivelserne, lys, den indstillede RTH-højde og den aktuelle højde. Når dronen når området over hjempunktet, vil dronens aktuelle højde ikke være lavere end den indstillede RTH-højde.

RTH-planerne til forskellige miljøer, RTH-aktiveringsmetoder og RTH-indstillinger er som følger:

RTH-aktiveringsmetode	Velegnede lys- og miljøforhold (Dronen kan flyve uden om forhindringer og GEO-zoner)	Uegnede lys- og miljøforhold
Brugeren aktiverer aktivt RTH	Dronen udfører RTH baseret på RTH-indstillingen: <ul style="list-style-type: none"> • Optimal • Forudindstillet 	Forudindstillet (dronen kan stige for at undgå forhindringer og GEO-zoner)
Dronen har lavt batteriniveau		
Tab af fjernbetjeningsignal		Original route RTH-procedure, Forudindstillet RTH udføres, når signalet genoprettes (dronen kan omgå GEO-zoner og vil bremse og svæve, hvis der er en forhindring)

Landingsbeskyttelse

Under RTH aktiveres landingsbeskyttelse, når dronen begynder at lande.

Dronens specifikke ydeevne er som følger:

- Hvis jorden vurderes at være egnet til landing, lander DJI Neo 2 direkte.
- Hvis jorden vurderes som uegnet til landing, vil DJI Neo 2 svæve og vente på pilotens bekræftelse. Du kan udføre håndfladelanding eller lande DJI Neo 2 manuelt.
- Hvis DJI Neo 2 ikke kan afgøre, om jorden er egnet til landing, vil DJI Fly eller brillerne vise en landingsmeddelelse, når DJI Neo 2 bevæger sig ned til 0,3 m fra jorden. Bekræft landingsanvisningen, og DJI Neo 2 vil lande. Du kan også udføre håndfladelanding eller lande DJI Neo 2 manuelt.



- Landingsbeskyttelse hjælper kun med at bestemme landingsmiljøet. Vær opmærksom på omgivelserne for at lande sikkert.
- I følgende situationer kan landingsbeskyttelsen være utilgængelig, og DJI Neo 2 kan lande direkte på uegnet jord:
 - ♦ Flyvning over ensfarvede, reflekterende eller svagt belyste overflader, et stort areal af overflader uden tydelig tekstur eller overflader med dynamisk tekstur, som f.eks. glatte keramiske fliser, garagegrund med utilstrækkelig belysning og græs, der bevæger sig i vinden.
 - ♦ Flyvning over forhindringer uden tydelig tekstur, som f.eks. store sten, eller reflekterende eller ensfarvede overflader, som f.eks. hævdede fliser.

- Flyvning over små eller fine forhindringer som f.eks. elledninger og trægrene.
- Flyvning over overflader, der ligner flad jord, som f.eks. trimmede og flade buske, flade trætoppe og halvkugleformet jord.
- I følgende situationer kan landingsbeskyttelsen blive udløst ved en fejl, og DJI Neo 2 er ude af stand til at lande. Du kan udføre håndfladelanding eller lande DJI Neo 2 manuelt.
 - Flyvning over overflader, som visionssystemet kan forveksle med vand, som f.eks. våd jord og områder med vandpytter.
 - Flyver over flade overflader, men der er overflader med tydelig tekstur (skrå flader eller trapper) i nærheden.

4.4 Registreringssystem

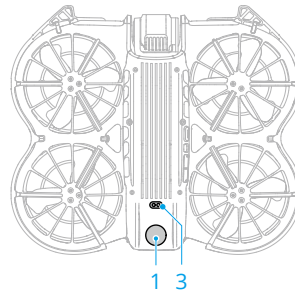
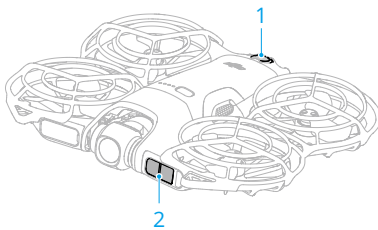

1. Omnidirektionelt monokulært visionssystem
2. Fremadvendt laserstråleradar (LiDAR)*
3. Nedadvendt infrarødt sensorsystem

* Den fremadvendte laserstråleradar (LiDAR) opfylder sikkerhedskravene for klasse 1 laserprodukter i forhold til det menneskelige øje.

Den fremadvendte laserstråleradar (LiDAR) kan registrere forhindringer foran. Det fremad-, bagud-, opad- og nedadrettede monokulære visionssystem fungerer bedst med tilstrækkeligt lys og klart markerede eller teksturerede forhindringer. Det fremad-, bagud-, opad- og nedadrettede monokulære visionssystem aktiveres automatisk, når dronen er i Normal- eller Cine-mode, og undgåelse af forhindring er sat til **Undgå** eller **Brems** i DJI Fly. Positioneringsfunktionen gælder, når GNSS-signaler er utilgængelige eller svage.

- ☀ • Når Visuel positionering og Forhindringsundgåelse er deaktiveret, stoler dronen kun på GNSS for at svæve, undgåelse af forhindringer i alle retninger er ikke tilgængelig, og dronen vil ikke automatisk sænke hastigheden under

nedstigning tæt på jorden. Det er nødvendigt at være ekstra forsigtig, når Visuel positionering og Forhindreingsundgåelse er deaktiveret.

- Deaktivering af Visuel positionering og Forhindreingsundgåelse fungerer kun, når du flyver manuelt og vil ikke fungere, når du bruger RTH, auto-landing eller bruger Intelligent Flight-tilstande.
 - Visuel positionering og Forhindreingsundgåelse kan midlertidigt deaktiveres i skyet og tåget vejr, eller når der registreres en forhindring ved landing. Hold Visuel positionering og Forhindreingsundgåelse aktiveret i almindelige flyvescenarier. Visuel positionering og Forhindreingsundgåelse aktiveres som standard efter genstart af dronen.
-

Bemærk

- ⚠ • Vær opmærksom på flyvemiljøet. Registreringssystemet fungerer kun under bestemte forhold og kan ikke erstatte menneskelig kontrol og dømmekraft. Under en flyvning skal du altid holde øje med det omgivende miljø og advarslerne på DJI Fly samt være ansvarlig for og have kontrol over dronen.
- Hvis der ikke er et GNSS tilgængeligt, vil det nedadrettede visionssystem assistere med at positionere dronen, og det fungerer bedst, når dronen er i en højde fra 0,5 til 10 m. Visionssystemet kan påvirkes, hvis dronen flyver højere end 30 m, så her er det nødvendigt at være ekstra forsigtig.
- Det nedadrettede visionssystem vil muligvis ikke fungere korrekt, når dronen flyver over vand. Derfor kan dronen ikke aktivt undgå vand nedenunder den, når den lander. Det anbefales at have flyvekontrol hele tiden, foretage rimelige vurderinger baseret på det omgivende miljø og undgå at stole for meget på det nedadrettede visionssystem.
- Visionssystemet kan ikke præcist identificere store konstruktioner med rammer og kabler, såsom tårnkraner, højspændingstransmissionstårne, højspændingstransmissionsledninger, kabelbårne broer og hængebroer.
- Det nedadrettede visionssystem kan ikke fungere korrekt nær overflader, som ikke har tydelige mønstervariationer, eller hvor lyset er for svagt eller for stærkt. Visionssystemet kan ikke fungere korrekt i de følgende situationer:
 - ♦ Flyvning over ensfarvede overflader (f.eks. helt sort, hvid, rød eller grøn).
 - ♦ Flyvning over meget reflekterende overflader.
 - ♦ Flyvning over vand eller gennemsigtige overflader.
 - ♦ Flyvning over overflader eller genstande i bevægelse.
 - ♦ Flyvning i et område, hvor lyset ændrer sig hyppigt eller drastisk.

- Flyvning nær ekstremt mørke (<1 lux) eller lyse (>100.000 lux) overflader.
- Flyvning nær overflader, som i høj grad reflekterer eller absorberer infrarøde bølger (f.eks. spejle, glas, vejskilte og asfaltbelægninger).
- Flyvning nær overflader uden tydelige mønstre eller teksturer.
- Flyvning nær overflader med gentagne, ensartede mønstre eller teksturer (f.eks. fliser med samme mønster).
- Flyvning nær forhindringer med små overfladeområder (f.eks. hegn, træer, grene og elledninger).
- Flyvning nær små stanglignende genstande (f.eks. elmaster, gadelygtepæle).
- Flyvning nær bevægelige motiver (f.eks. gående personer eller køretøjer).
- Hold altid sensorerne rene. Du må IKKE ridse eller pille ved sensorerne. Brug IKKE dronen i støvede eller fugtige omgivelser.
- Det kan være nødvendigt at kalibrere visionssystemkameraerne efter opbevaring i længere tid. Der vises en prompt i DJI Fly, og kalibreringen udføres automatisk.
- Flyv IKKE, når det er regner, der er smog, eller hvis sigtbarheden er lavere end 100 m.
- Bloker IKKE registreringsystemet.
- Start IKKE hurtigt op mod en forhindring for at undgå risikoen for, at sensorsystemet ikke reagerer i tide, hvilket kan føre til en kollision.
- Tjek følgende før hver takeoff:
 - Sørg for, at der ikke er klistermærker eller andre forhindringer over glasset på registreringsystemet.
 - Brug en blød klud til at rengøre, hvis der er snavs, støv eller vand på registreringsystemet. Brug IKKE rengøringsprodukter, der indeholder alkohol.
 - Kontakt DJI-support, hvis der er nogen skade på objektiverne på registreringsystemet.
- Den fremadvendte laserstråleradar kan ikke registrere forhindringer med en refleksionsevne på mindre end 10 % eller reflekterende genstande såsom glas.

4.5 Advanced Pilot Assistance Systems

Advanced Pilot Assistance Systems (APAS)-funktionen er tilgængelig i Normal- og Cine-mode. Når APAS er aktiveret, vil dronen fortsætte med at reagere på dine kommandoer

og planlægge sin rute i henhold til input fra kontrolpinden og flyvemiljøet. APAS gør det nemmere at undgå forhindringer, optage skarpere optagelser og opnå en bedre flyveoplevelse.

Når APAS er aktiveret, kan dronen standses ved at trykke på flyvepause-knappen på fjernbetjeningen. Dronen bremser og svæver i tre sekunder og afventer yderligere pilotkommandoer.

For at aktivere APAS, åbn DJI Fly, gå til *** > Sikkerhed > Manuel undgåelse ved forhindringer og vælg Undgå. Indstil Omgåelsesmuligheder til Normal eller Nifty. I Nifty-mode flyver dronen hurtigere, jævner og tættene på forhindringer, hvilket giver bedre optagelser, mens forhindringer undgås. Risikoen for at støde ind i forhindringer vil dog stige. Flyv forsigtigt.

Nifty-mode kan ikke fungere normalt i følgende situationer:

- Når dronens retning skifter hurtigt, mens der flyves i nærheden af forhindringer.
- Når du flyver gennem smalle forhindringer, såsom markiser eller buske ved høj hastighed.
- Når der flyves i nærheden af forhindringer, der er for små til at kunne detekteres.

Bemærk

- ⚠ • Sørg for, at du bruger APAS, når visionssystemet er tilgængeligt. Sørg for, at der ikke er nogen mennesker, dyr, genstande med mange små overflader (f.eks. grene) eller gennemsigtige genstande (f.eks. glas eller vand) langs den ønskede flyverute.
 - Sørg for at bruge APAS, når det nedadrettede visionssystem er tilgængeligt eller GNSS-signalet er stærkt. APAS fungerer måske ikke korrekt, når dronen flyver over vand.
 - Vær ekstra forsigtig, når du flyver i ekstremt mørke (< 5 lux) eller lyse (>100.000 lux) omgivelser.
 - Vær opmærksom på DJI Fly, og sørg for, at APAS fungerer normalt.
 - Det er ikke sikkert, at APAS fungerer korrekt, når dronen flyver tæt på flyvegrænser eller i en GEO-zone.
 - Når belysningen bliver utilstrækkelig, og visionssystemet delvist er utilgængeligt, vil dronen skifte fra at omgå forhindringer til at bremse og svæve. Du skal centrere kontrolpinden og derefter fortsætte med at styre dronen.
-

Landingsbeskyttelse

Hvis Undgåelseshandling ved forhindringer er indstillet til **Omgå** eller **Brems**, vil Landingsbeskyttelse aktiveres, når du trykker gaspinden ned for at lande dronen. Når dronen begynder at lande, er landingsbeskyttelse aktiveret.

- Hvis jorden vurderes at være egnet til landing, vil dronen lande direkte.
- Hvis jorden vurderes at være uegnet til landing, vil dronen svæve, når dronen nedstiger til en bestemt højde over jorden. Tryk gaspinden ned i mindst fem sekunder, og dronen vil lande uden forhindringsundgåelse.

4.6 Propeller og propelafskærmning

DJI Neo 2 leveres med aftagelige propelafskærmninger, som reducerer skader på propellerne forårsaget af kollisioner. Det er nødvendigt at fjerne propelafskærmningerne oven på DJI Neo 2, før propellerne afmonteres eller monteres.

Afmontering og installation



Klik på linket eller scan QR-koden for at se instruktionsvideoen.



<https://www.dji.com/neo-2/video>

Propelbeskytter

Sørg for, at DJI Neo 2 er slukket. Fjern propelafskærmningerne ved at følge nedenstående trin.

1. Placer dronen med bunden op.

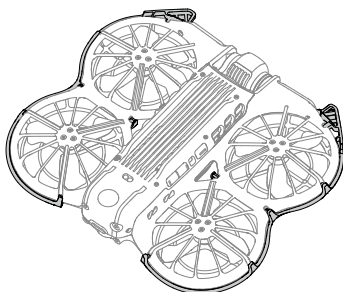

2. Tryk på midten af afskærmningen for at frigøre spændet og åbne det.

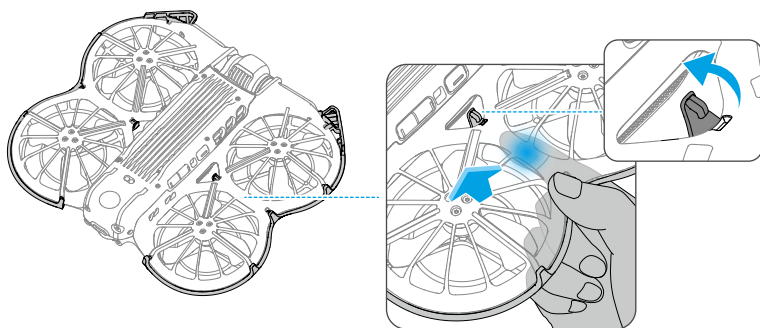

3. Løft det forreste fremspring på afskærmningen for at frigøre spændet.

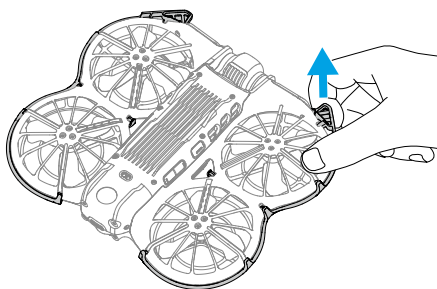

4. Arbejd langs kanten for at frigøre de resterende spændere.

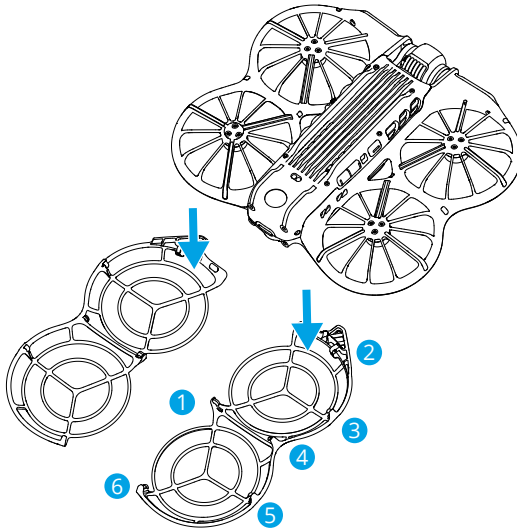

Montér propelafskærmningerne ved at følge nedenstående trin.

1. Kontroller propelafskærmningerne og sørg for, at det forreste fremspring følger dronens front.

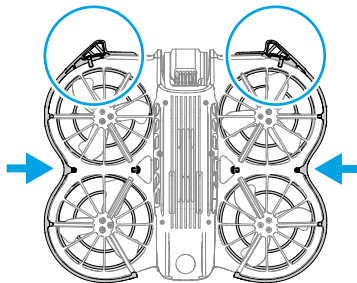

2. Fastgør alle resterende spænder til dronen for at sikre en solid montering.

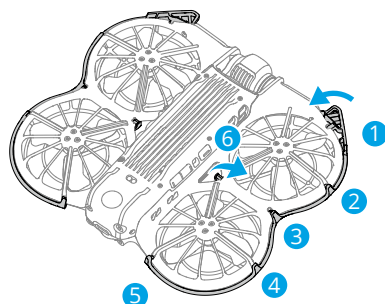

-
- 💡 Sørg for, at propelafskærmningen er korrekt monteret, og at spænderne er sikkert fastgjort. Ellers kan den fremadrettede LiDAR blive blokeret, hvilket kan føre til unormal ydeevne for forhindringsundgåelse.
-

Propeller

Brug skruetrækkeren i kassen med DJI Neo 2 til at montere og afmontere propellerne. Det er nødvendigt at fjerne propelafskærmningerne, før man monterer og afmonterer propellerne.

1. Brug skruetrækkeren til at afmontere propellerne fra motorerne.

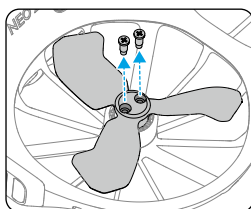

2. Monter de markerede propeller på motorerne i de markerede rammearme og de umarkerede propeller på motorerne i de umarkerede rammearme. Brug de skruer, der følger med i propelpakkens emballage, til at sikre propellerne. Sørg for at spænde skruerne.

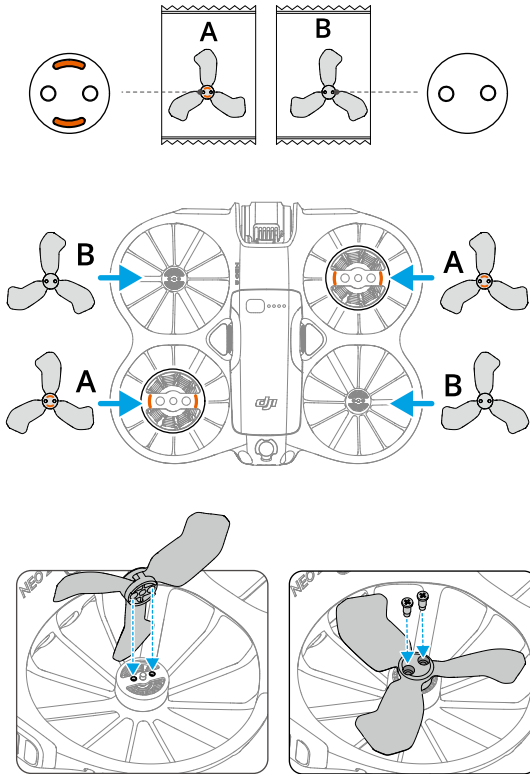

3. Sæt propelafskærmningerne på igen, når du har monteret propellerne.

Bemærk

- ⚠ • Monter eller fjern IKKE propelafskærmningen med magt for at undgå skader.
- Tryk IKKE på propelafskærmningens stivere, der er placeret under dronen, for at undgå beskadigelse.
- Sørg for kun at bruge skruetrækkeren fra flypakken til montering af propeller. Brug af andre skruetrækkere kan beskadige skruerne.
- Sørg for at holde skruerne vertikalt, mens du strammer dem. Skruerne må ikke være i en skrå vinkel i forhold til monteringsoverfladen. Når installationen er fuldført, skal du kontrollere, om skruerne flugter, og dreje propellerne for at kontrollere, om der er unormal modstand.

- Tjek om skruerne sidder fastspændt på propellerne efter hver 30 timers flyvning (ca. 60 flyvninger).
- Skruetrækkeren bruges kun til at montere propellerne. Brug IKKE skruetrækkeren til at skille dronen ad.
- Hvis propellerne er gået i stykker, så fjern propellerne og skruerne på den tilsvarende motor, og smid dem bort.
- Propellernes blade er skarpe. Håndter med forsigtighed for at undgå personskader eller deformation af propeller.
- Sørg for, at propellerne og motorerne er sikkert monteret før hver flyvning.
- Brug kun officielle DJI-propeller. Bland IKKE propeltyper.
- Propeller er forbrugsvarer. Køb om nødvendigt yderligere propeller.
- Sørg for, at alle propeller er i god stand før hver flyvning. Brug IKKE gamle, mangelfulde eller ødelagte propeller. Rengør propellerne med en blød, tør klud, hvis der sidder nogen fremmedlegemer på dem.
- Hold dig væk fra roterende propeller og motorer for at undgå personskader.
- For at undgå at beskadige propellerne skal du placere dronen korrekt under transport eller opbevaring. Klem eller bøj IKKE propellerne. Hvis propellerne er beskadigede, kan det påvirke flyveperformancen.
- Sørg for, at motorerne er sikkert monteret og roterer nemt. Hvis motoren overbelastes eller går i stå under flyvning, skal du straks lande dronen.
- FORSØG IKKE at ændre på konstruktionen af motorerne.
- UNDGÅ at berøre eller lade dine hænder og krop komme i kontakt med motorerne efter flyvning, da de kan være varme.
- BLOKER IKKE for nogen af ventilationshullerne på motorerne eller på dronens chassis.
- Sørg for, at ESC'er lyder normalt, når der tændes.

4.7 Intelligent Flight-batteri

Meddelelse

- ⚠ • Læs og følg nøje instruktionerne i denne manual, i *-Guidelines for Sikkerhed* og mærkaterne på batteriet, inden du bruger batteriet. Du skal tage fuldt ansvar for al drift og brug.
-

1. Oplad IKKE et Intelligent Flight-batteri umiddelbart efter en flyvning, da det kan være for varmt. Vent til batteriet er kølet ned til den tilladte driftstemperatur, før du genoplader det.
2. For at undgå skader skal batteriet kun oplades, når batteriets temperatur er mellem 5°C og 40 °C. Den ideelle opladningstemperatur er fra 22°C til 2 °C. Opladning ved det ideelle temperaturinterval kan forlænge batteriets levetid. Opladning stopper automatisk, hvis batteritemperaturen overskrider 55 °C under opladningen.
3. Meddelelse om lav temperatur:
 - Batterierne må ikke bruges i et miljø med ekstremt lave temperaturer under -10 °C.
 - Batterikapacitet er markant reduceret, når du flyver i et miljø med lave temperaturer på -10 °C til 5 °C. Sørg for at oplade batteriet helt før takeoff. Lad dronen svæve på stedet i et stykke tid for at opvarme batteriet efter takeoff.
 - Det anbefales at opvarme batteriet til mindst 10 °C inden takeoff, når du flyver i et miljø med lav temperatur. Den ideelle temperatur til opvarmning af batteriet er over 20 °C.
 - Den reducerede batterikapacitet i miljøer med lav temperatur reducerer dronens ydeevne i forbindelse til vindhastighedsmodstand. Flyv forsigtigt.
 - Vær ekstra forsigtig, når du flyver i høj højde med lav temperatur.
4. Et fuldt opladet batteri aflades automatisk, når det er inaktivt i en periode. Bemærk, at det er normalt for batteriet at udsende varme under afladningsprocessen.
5. Oplad batteriet helt mindst en gang hver tredje måned for at vedligeholde batteriet optimalt. Hvis batteriet ikke bruges i længere tid, kan batteriets ydeevne blive påvirket eller endda forårsage permanent batteriskade. Hvis et batteri ikke er blevet opladet eller afladet i tre måneder eller mere, vil batteriet ikke længere være dækket af garantien.
6. Af sikkerhedsmæssige årsager skal batterierne holdes på et lavt strømniveau under transport. Det anbefales at aflade batterierne til 30 % eller lavere ved transport.

Installation/fjernelse af batteri

Installation

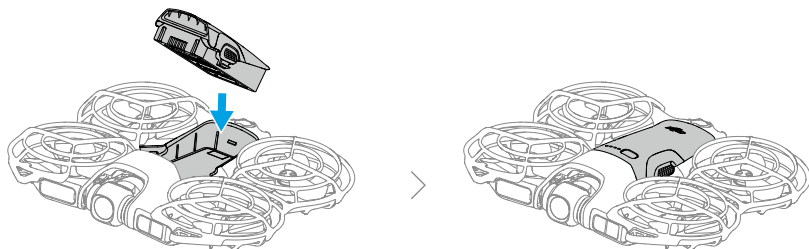

Fjernelse

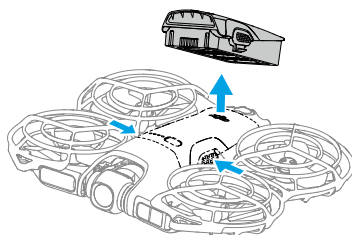

-
- ⚠ • Isæt eller fjern IKKE batteriet, mens dronen er tændt.
- Sørg for, at batteriet er sat sikkert i med en kliklyd. Start IKKE dronen, når batteriet ikke er sikkert monteret, da dette kan forårsage dårlig kontakt mellem batteriet og dronen og udgøre en fare.
-

Brug af batteriet

Tjek af batteriniveaue

Tryk på tænd-/slukknappen én gang for at kontrollere det aktuelle batteriniveau.

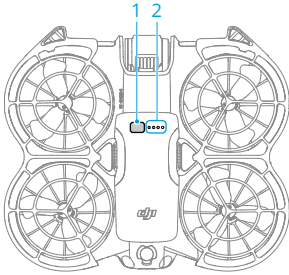

1. Tænd-/slukknop
2. Batteriniveau-LED'er

Batteriniveau-LED'er viser strømniveauet på batteriet under opladning og afladning. Statusserne på LED'erne er defineret nedenfor:

- LED er tændt
- LED blinker
- LED er slukket

Blinkende mønster	Batteriniveau
<input checked="" type="radio"/> <input checked="" type="radio"/> <input checked="" type="radio"/> <input checked="" type="radio"/>	88-100 %
<input checked="" type="radio"/> <input checked="" type="radio"/> <input checked="" type="radio"/> <input checked="" type="radio"/>	76-87 %
<input checked="" type="radio"/> <input checked="" type="radio"/> <input checked="" type="radio"/> <input type="radio"/>	63-75 %
<input checked="" type="radio"/> <input checked="" type="radio"/> <input checked="" type="radio"/> <input type="radio"/>	51-62 %
<input checked="" type="radio"/> <input checked="" type="radio"/> <input type="radio"/> <input type="radio"/>	38-50 %
<input checked="" type="radio"/> <input checked="" type="radio"/> <input type="radio"/> <input type="radio"/>	26-37 %
<input checked="" type="radio"/> <input type="radio"/> <input type="radio"/> <input type="radio"/>	13-25 %
<input checked="" type="radio"/> <input type="radio"/> <input type="radio"/> <input type="radio"/>	0-12 %

Tænd/sluk

Tryk, og tryk derefter igen og hold nede for at tænde eller slukke dronen. LED'erne viser batteriniveauet, når dronen er tændt. LED'erne for batteriniveau slukker, når dronen er slukket.

Opladning af batteriet

Oplad batteriet helt før hver brug. Det anbefales at bruge de opladningsenheder, der leveres af DJI, eller andre opladere, der understøtter USB PD-protokollen til hurtig opladning.

Brug af en oplader

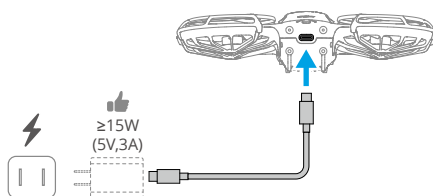

- ⚠ • Batteriet kan ikke oplades, hvis dronen er tændt.

Skemaet nedenfor viser batteriniveauet under opladning.

Blinkende mønster	Batteriniveau
	0-50 %
	51-75 %
	76-99 %
	100 %

- 💡 • Blinkefrekvensen for batteriniveau-LED'erne varierer afhængigt af den anvendte USB-oplader. LED'erne for batteriniveauet blinker hurtigt, hvis opladningshastigheden er hurtig.
- De fire LED'er blinker samtidigt for at indikere, at batteriet er beskadiget.

Brug af opladningshub



Det anbefales at klikke på linket nedenfor eller scanne QR-koden for at se vejledningsvideoen.



<https://www.dji.com/neo-2/video>

- ⚠ • Omgivelsestemperaturen påvirker ladehastigheden. Opladning er hurtigere i et velventileret miljø ved 25 °C.
- Opladningshubben er kun kompatibel med en bestemt model af Intelligent Flight-batteriet. Brug IKKE opladningshubben med andre batterimodeller.
- Placer opladningshubben på en flad og stabil overflade, når den er i brug. Sørg for, at enheden er korrekt isoleret for at forhindre brandfarer.
- Rør IKKE ved metalterminalerne på batteriportene.
- Rengør metalterminalerne med en ren, tør klud, hvis der er nogen synlig ophobning.

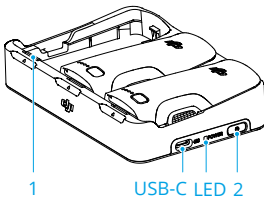

1. Batteriport
2. Funktionsknap

Sådan lader du op

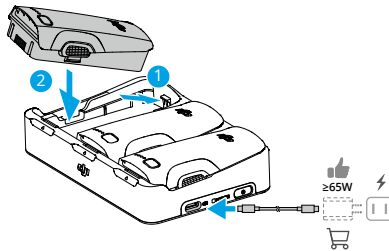

Sæt batterierne i batteriportene på opladningshubben, indtil de klikker på plads. Tilslut opladningshubben til en stikkontakt ved hjælp af en USB-oplader.

Opladningsmetoden varierer afhængigt af opladerens effekt. Se nedenstående tabel for yderligere informationer.

Batteriet kan opbevares i opladningshubben efter opladning.

Opladningseffekt ≤ 30 W
30 W < Opladningseffekt
 ≤ 45 W

Oplader i rækkefølge fra højeste til laveste batteriniveau.
Oplader to batterier samtidig: Først oplades batteriet med et lavere batteriniveau til samme niveau som det højeste, og derefter oplades de to batterier samtidigt.

Opladningseffekt > 45 W

Oplader tre batterier samtidig: Først oplades de to batterier med det laveste batteriniveau til samme niveau som det højeste, og derefter oplades batterierne samtidigt.

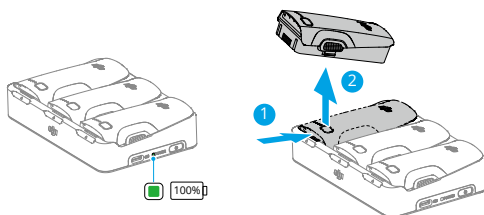

Fjern det tilhørende batteri fra opladningshubben som vist.

Brug af opladningshub som Power Bank

1. Sæt et eller flere batterier i opladningshubben. Tilslut en ekstern enhed via USB-C-porten, f.eks. en mobiltelefon eller fjernbetjening.
2. Tryk på funktionsknappen, og statuslysdioden på opladningshubben lyser grønt. Batteriet med det laveste strømniveau aflades først, efterfulgt af de resterende batterier, der skal aflades i rækkefølge. For at stoppe opladningen af den eksterne enhed skal du frakoble den eksterne enhed fra opladningshubben.







- Hvis den resterende opladning af et batteri er lavere end 5 %, kan batteriet ikke oplade den eksterne enhed.
- For at skifte til opladning af Intelligent Flight-batterier skal du genforbinde USB-C-kablet.

Status LED-beskrivelser

Blinkende mønster	Beskrivelse
Lyser gult	Opladningshubben er inaktiv
Blinker grønt	Opladning af batteriet
Lyser grønt hele tiden	Alle batterier er fuldt opladet eller leverer strøm til eksterne enheder
Blinker gult	Batteriernes temperatur er for lav eller for høj (ingen yderligere handling er nødvendig)
Lyser rødt hele tiden	Fejl i strømforsyning eller batteri (fjern og sæt batterierne i igen, eller tag stikket ud og sæt opladeren i igen)

Batteribeskyttelsesmekanismer

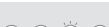
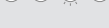
Batteriniveau-LED'erne kan vise batteribeskyttelsesmeddelelser, der udløses ved unormale opladningsbetingelser.

LED-indikatorer	Blinkende mønster	Status
	LED2 blinker to gange i sekundet	Strømstød detekteret
	LED2 blinker tre gange i sekundet	Kortslutning detekteret
	LED3 blinker to gange i sekundet	Overopladning detekteret
	LED3 blinker tre gange i sekundet	Overspænding i oplader detekteret
	LED4 blinker to gange i sekundet	Opladningstemperatur er for lav
	LED4 blinker tre gange i sekundet	Opladningstemperatur er for høj

Hvis nogen af batteribeskyttelsesmekanismerne aktiveres, så tag batteriet ud af opladeren og sæt det i igen for at genoptage opladning. Hvis opladningstemperaturen er unormal, skal du vente på, at den vender tilbage til normal. Batteriet genoptager automatisk opladningen uden at skulle frakoble og tilslutte opladeren igen.

4.8 Gimbal og kamera

Gimbal meddelelse

- ⚠ • Sørg for, at der ikke er nogen mærkater eller genstande på gimbaleren før takeoff. UNDLAD at trykke eller banke på gimbaleren, efter at dronen er tændt. Start dronen fra et åbent og fladt område for at beskytte gimbaleren.
- Sørg for at fjerne gimbalbeskytteren, før dronen tændes. Påsæt gimbalbeskytteren, når dronen ikke er i brug.
- Præcisionselementerne i gimbaleren kan beskadiges ved en kollision eller sammenstød, hvilket kan få gimbaleren til at fungere unormalt.
- Undgå støv eller sand på gimbaleren, især på gimbalmotorerne.
- En gimbalmotor kan gå i beskyttelsestilstand, hvis gimbaleren er blokeret af andre genstande, når dronen sættes på ujævnt underlag eller på græs, eller hvis gimbaleren udsættes for en overdreven ekstern kraft, såsom under en kollision. Vent på, at gimbaleren vender tilbage til normal, eller genstart enheden.
- Påfør IKKE ekstern kraft på gimbaleren, når dronen er tændt.

- Læg IKKE ekstra vægt på gimbaleren udover officielt tilbehør, da dette kan medføre unormal funktion af gimbaleren eller endda permanent motorskade.
- Flyvning i tæt tåge eller skyer kan gøre gimbaleren våd, hvilket kan føre til midlertidigt svigt. Gimbaleren vil fungere igen, når den er tør.
- Hvis der er stærk vind, kan gimbaleren vibrere, mens den optager.
- Hvis dronen efter tændingen ikke placeres flad i en længere periode, eller hvis den rystes betydeligt, vil gimbaleren muligvis holde op med at virke og gå i beskyttelsestilstand. I dette tilstand skal du placere dronen fladt og vente på, at den genoprettes.
- Brug IKKE dronen i regnvejr eller snevejr. Hvis du støder på regn eller sne under flyvning, skal du straks lande dronen og hurtigt rengøre overfladen af gimbaleren og gimbalmotoren.
- Hvis gimbalens hældningsvinkel er stor:
 - ♦ Når dronen vipper fremad på grund af fremadgående acceleration eller deceleration, vil gimbaleren gå i grænsebeskyttelsestilstand og automatisk justere vinklen nedad.
 - ♦ Når dronen ruller sidelæns på grund af lateral acceleration eller deceleration, kan gimbalens giringsakse nå bevægelsesgrænsen.
 - ♦ Dronen vil begrænse sin hastighed for at opretholde billedstabilisering. Under stærke vindforhold vil flyvehastigheden blive yderligere begrænset. En passende reduktion af hældningsvinklen kan give højere flyvehastighed.
 - ♦ Dronens krop kan dukke op i kanten af livevisningen.

Gimbalvinkel

Brug gimbalhjulet på fjernbetjeningen til at kontrollere gimbalens hældning. Som alternativ kan du åbne kameravisning i DJI Fly-appen. Tryk og hold nede på skærmen, indtil gimbaljusteringsbjælken vises. Træk stangen for at styre gimbalens vinkel.

Gimbal-driftmodes

Der er to gimbal-driftmodes tilgængelige. Skift mellem de to forskellige driftmodes i * * * > **Kontrol**.

Follow-mode: Hældningsvinklen på gimbaleren forbliver stabil i forhold til det horisontale niveau. Dette mode er velegnet til at tage stabile billeder.

FPV-mode: Når dronen flyver fremad, ruller gimbaleren synkroniseret med den rullende drone for at give en førstepersons flyveoplevelse.

Kamera meddelelse

- ⚠ • For at undgå at beskadige sensoren må du IKKE udsætte kameraets objektiv for laserstråler, som f.eks. i et lasershow, eller rette kameraet mod intense lyskilder i en længere tidsperiode, som f.eks. solen på en klar dag.
 - Sørg for, at temperaturen og fugtigheden er passende for kameraet under brug og ved opbevaring.
 - Brug objektivrens til at rengøre objektivet for at undgå beskadigelse eller dårlig billedkvalitet.
 - Bloker IKKE nogen ventilationshuller på kameraet, da den dannede varme kan forårsage skade på enheden og forårsage personskade.
-

4.9 Lagring og eksport af fotos og videoer

Opbevaring

Dronen kommer med et internt lager. Fotos og videoer kan gemmes på det interne lager.

- ⚠ • Tjek kameraindstillingerne før brug for at sikre, at de er konfigureret, som du ønsker.
 - Før optagelse af vigtige fotos eller videoer, optag nogle få billeder for at teste, at kameraet fungerer korrekt.
 - Sørg for at slukke enheden korrekt. Ellers vil kameraparametrene ikke blive gemt og alle optagede videoer kan blive påvirket. DJI er ikke ansvarlig for tab forårsaget af et billede eller en video optaget på en måde, der ikke kan maskinlæses.
-

Eksportering

- Brug QuickTransfer til at eksportere optagelserne til en mobilenhed. Se afsnittet om opfølgning for mere information.
- Slut dronen til en computer ved hjælp af et datakabel, og eksporter optagelserne til dronens interne lager. Dronen behøver ikke at være tændt under eksporteringsprocessen.

4.10 QuickTransfer

DJI Neo 2 kan forbindes direkte til en smartphone via Wi-Fi, så du kan downloade fotos og videoer fra DJI Neo 2 til din smartphone.

Når din smartphone er tilsluttet DJI Neo 2 i Mobile App Control, skal du gå ind i QuickTransfer-mode ved at gå til albumvisning.

Når DJI Neo 2 ikke er tilsluttet din smartphone, kan du trykke på kortet QuickTransfer eller Wi-Fi enheder på startskærmen i DJI Fly for at åbne QuickTransfer-mode. Du kan også gå til Album i DJI Fly på din smartphone og trykke på  i øverste højre hjørne for at åbne QuickTransfer-mode.

Når din smartphone forbindes til DJI Neo 2 for første gang, skal du trykke og holde tænd/slukknappen på DJI Neo 2 nede i to sekunder for at bekræfte.



- Den maksimale downloadhastighed kan kun opnås i lande og regioner, hvor en 5,8 GHz-frekvens er tilladt ved lov og reguleringer, når du bruger enheder, der understøtter 5,8 GHz-frekvensbånd og Wi-Fi-forbindelse, og i et miljø uden interferens eller forhindringer. Hvis 5,8 GHz ikke er tilladt ved lokal lov (såsom i Japan) eller din mobile enhed ikke understøtter 5,8 GHz-frekvensbåndet, eller miljøet har alvorlig interferens, vil QuickTransfer bruge 2,4 GHz-frekvensbåndet og dets maksimale downloadhastighed reduceres til 12 MB/s.
- Når QuickTransfer bruges, er det ikke nødvendigt at indtaste adgangskoden til Wi-Fi på mobilenhedens indstillingsside for at oprette forbindelse. Start DJI Fly, og der vises en besked om at tilslutte enheden.
- Brug QuickTransfer i et uhindret miljø uden nogen interferens, og hold dig væk fra interferensilder såsom trådløse routere, Bluetooth-højttalere eller hovedtelefoner.



- Når du ser albummet i QuickTransfer-mode, aktiveres ECO-mode automatisk, hvis temperaturen på DJI Neo 2 stiger over en bestemt værdi. Og dens maksimale downloadhastighed vil blive reduceret til 30 MB/s. Vær opmærksom på beskeden i appen.
-

DJI RC-N3

5 DJI RC-N3

5.1 Handlinger

Tænd/sluk

Tryk på tænd-/slukknappen én gang for at kontrollere det aktuelle batteriniveau.

Tryk, tryk derefter igen og hold nede for at tænde eller slukke fjernbetjeningen.

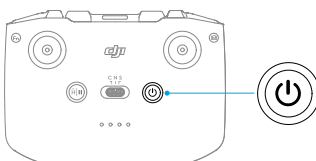

Opladning af batteriet

Tilslut en oplader til USB-C-porten på fjernbetjeningen.

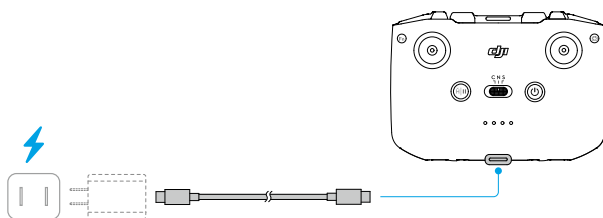

- ⚠️ • Oplad fjernbetjeningen helt før hver flyvning. Fjernbetjeningen udsender en advarselslyd, når batteriniveauet er lavt.
- Oplad batteriet helt mindst en gang hver tredje måned for at vedligeholde batteriet optimalt.

Kontrol af gimbal og kamera

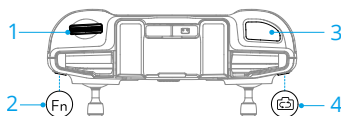

1. **Gimbalhjul:** Styr gimbalens hældning.

2. **Justerbar knap:** Tryk og hold knappen, der kan indstilles, nede for at bruge gimbalhjulet til at zoome ind og ud.
3. **Lukker-/optageknap:** Tryk én gang for at tage et billede eller for at starte eller stoppe optagelsen.
4. **Foto-/videoknap:** Tryk én gang for at skifte mellem foto- og video-mode.

Flyvemode-kontakt

Slå kontakten til/fra for at vælge den ønskede flyve-mode.

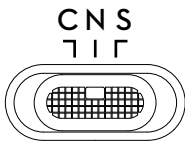

Position	Flyve-mode
C	Cine-mode
N	Normal-mode
S	Sport-mode

Flyvepause-/RTH-knap

Tryk én gang for at få dronen til at bremse og svæve på stedet.

Tryk og hold knappen nede, indtil fjernbetjeningen bipper, for at starte RTH. Dronen returnerer til det seneste registrerede hjempunkt. Tryk på knappen igen for at annullere RTH og genoprette kontrol over dronen igen.

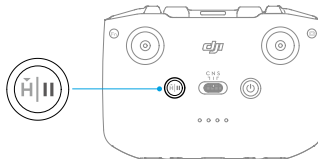

Justerknap

For at få vist og indstille funktionsknappen skal du gå til kameravisning i DJI Fly og trykke på *** > Kontrol > Tilpasning af knapper.

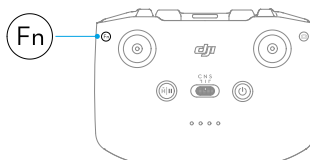

5.2 Batteriniveau-LED'er

Blinkende mønster	Batteriniveau
	76-100 %
	51-75 %
	26-50 %
	0-25 %

5.3 Fjernbetjeningsadvarsel

Fjernbetjeningen afgiver en advarselslyd under RTH, som ikke kan annulleres. Fjernbetjeningen udsender en alarm, når batteriniveauet i fjernbetjeningen er lavt. Advarslen om et lavt batteriniveau kan annulleres ved at trykke på tænd-/slukknappen. Når batteriniveauet er kritisk lavt, kan denne advarsel ikke annulleres.

Der vil være en advarsel, hvis fjernbetjeningen ikke bruges i en periode, mens den er tændt, men ikke er forbundet til dronen eller DJI Fly-appen på den mobile enhed. Når alarmen stopper slukker fjernbetjeningen automatisk. Bevæg kontrolpindene, eller tryk på en af knapperne for at annullere advarselslyden.

5.4 Optimal transmissionszone

Signalet mellem dronen og fjernbetjeningen er mest pålideligt, når antennerne er placeret i forhold til dronen, som vist nedenfor. Hvis signalet er svagt, skal du justere fjernbetjeningens retning eller flyve dronen tættere på fjernbetjeningen.

Optimal transmissionszone

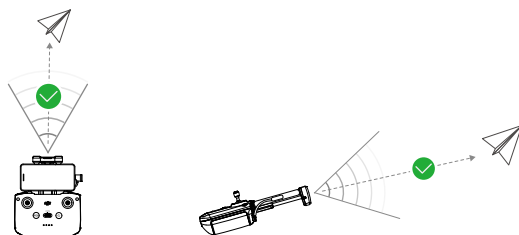

Svagt signal

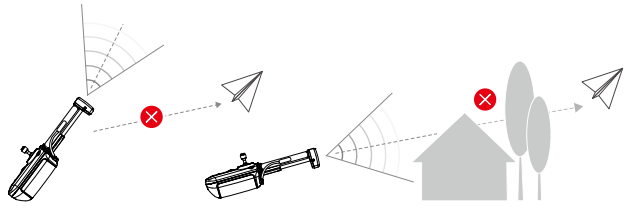

- Brug IKKE andre trådløse enheder, der fungerer med samme frekvens som fjernbetjeningen. Ellers vil fjernbetjeningen opleve interferens.
- En meddelelse vil blive vist i DJI Fly, hvis transmissionssignalet er svagt under flyvning. Juster fjernbetjeningens orientering i henhold til attitude-indikatorens skærm for at sikre, at dronen er i det optimale transmissionsområde.

5.5 Tilknytning til fjernbetjeningen

Fjernbetjeningen er allerede forbundet med dronen, når den købes sammen som en kombination. Ellers skal du følge nedenstående trin for at forbinde enhederne.

1. Tænd for dronen og fjernbetjeningen.
2. Åbn DJI Fly.
3. I kameravisningen skal du trykke på *** > **Kontrol** > **Genopret parring til fly**. Under linkningen bipper fjernbetjeningen.
4. Tryk og hold tænd-/slukknappen på dronen nede i mere end fire sekunder. Dronen bipper, og dens LED'er for batteriniveau blinker i rækkefølge for at angive, at de er klar til tilknytning. Fjernbetjeningen bipper to gange for at indikere, at parringen er vellykket.



- Sørg for, at fjernbetjeningen er inden for 0,5 meters afstand af dronen under tilknytningen.
- Fjernbetjeningen vil automatisk deaktivere forbindelsen til en drone, hvis en ny fjernbetjening forbindes til den samme drone.

Bilag

6 Bilag

6.1 Specifikationer

Besøg følgende hjemmeside for at se specifikationer.

<https://www.dji.com/neo-2/specs>

6.2 Kompatibilitet

Besøg følgende hjemmeside for at få oplysninger om kompatible produkter.

<https://www.dji.com/neo-2/faq>

6.3 Firmwareopdatering

Brug DJI Fly eller DJI Assistant 2 (forbruger drone serie) til at opdatere dronens firmware.

Ved hjælp af DJI Fly

Når du bruger Mobile App Control, skal du opdatere firmwaren i henhold til vejledningen på startskærmen i DJI Fly-appen. En internetforbindelse er påkrævet under firmwareopdateringen.

Når du bruger fjernbetjeningen, skal du tilslutte dronen og fjernbetjeningen og køre DJI Fly. Du får besked, når der er en ny firmwareopdatering tilgængelig. Følg instruktionerne på skærmen for at starte opdateringen. Bemærk, at du ikke kan opdatere firmwaren, hvis fjernbetjeningen ikke er linket til dronen. En internetforbindelse er påkrævet under firmwareopdateringen.

Når du bruger Fængslende bevægelsesstyring, skal du tænde for dronen, FPV-brillerne og fjernbetjeningen og sikre, at alle enhederne er tilknyttede. Slut USB-C-porten på FPV-brillerne til smartphonen. Kør DJI Fly, og følg prompten for at opdatere. Der kræves internetforbindelse under firmwareopdateringen.

Brug af DJI Assistant 2 (forbruger drone serie)

Brug DJI Assistant 2 (forbruger drone serie) til at opdatere dronen og fjernbetjeningen separat.

1. Tænd for enheden. Forbind enheden til en computer med et USB-C-kabel.
2. Åbn DJI Assistant 2 (forbruger drone serie), og log ind med din DJI-konto.
3. Vælg enheden, og klik på **Firmwareopdatering** i venstre side af skærmen.
4. Vælg firmwareversionen.

5. Vent på, at firmwaren downloades. Firmwareopdateringen starter automatisk. Vent på, at firmwareopdateringen er fuldført.



- Batterifirmwaren er inkluderet i DJI Neo 2 firmwaren. Sørg for at opdatere alle batterier.
- Sørg for at følge alle trinene for at opdatere firmwaren, ellers kan opdateringen mislykkes.
- Sørg for, at computeren er forbundet til internettet under opdateringen.
- Tag IKKE USB-C-kablet ud under opdaterin.
- Før du udfører en opdatering, skal du sørge for, at enheden er mindst 20% opladet.
- Firmwareopdateringen tager ca. 10 minutter. Under opdateringsprocessen er det normalt, at gimbalen bliver slap, at statusindikatoren blinker, og at DJI Neo 2 genstarter. Vent tålmodigt på, at opdateringen er fuldført.

Besøg følgende link og se *Release-bemærkninger* for oplysninger om firmwareopdatering:

<https://www.dji.com/neo-2/downloads>

6.4 Flyveoptager

Flyvedata, herunder flyveteleometri, dronestatusinformation og andre parametre, gemmes automatisk i dronens interne datahukommelse. Dataene kan tilgås ved hjælp af DJI Assistant 2 (forbrugerdroneserie).

6.5 Tjekliste efter flyvning

- Sørg for at udføre en visuel inspektion, så dronen, fjernbetjeningen, gimbalkameraet, Intelligent Flight-batterier og propeller er i god stand. Kontakt DJI-support, hvis der bemærkes skader.
- Sørg for, at kameraets objektiver og visionssystemets sensorer er rene.
- Sørg for at opbevare dronen korrekt, før du transporterer den.

6.6 Vedligeholdelsesvejledning

Overhold følgende regler for at undgå alvorlig personskade på børn og dyr:

1. Små dele, såsom kabler og stropper, er farlige ved indtagelse. Opbevar utilgængeligt for børn og dyr.
2. Opbevar Intelligent Flight-batteriet og fjernbetjeningen på et køligt og tørt sted væk fra direkte sollys for at sikre, at det indbyggede LiPo-batteri IKKE overophedes. Anbefalet opbevaringstemperatur: mellem 22 °C og 28 °C i opbevaringsperioder på mere end tre måneder. Opbevar aldrig i omgivelser uden for et temperaturområde på -10 °C til 45 °C.
3. Kameraet må IKKE komme i kontakt med eller blive nedsænket i vand eller andre væsker. Hvis det bliver vådt, skal det tørres af med en blød, absorberende klud. Hvis der tændes for en drone, der har været i vand, kan det forårsage permanent komponentskade. Brug IKKE stoffer, der indeholder alkohol, benzen, fortyndere eller andre brændbare stoffer til at rengøre eller vedligeholde kameraet. Opbevar IKKE kameraet i fugtige eller støvede områder.
4. Kontrollér alle dronedele efter et styrt eller et hårdt slag. Hvis der er problemer eller spørgsmål, skal du kontakte en DJI-autoriseret forhandler.
5. Kontrollér med jævne mellemrum batteriets niveauindikatorer for at se det aktuelle, overordnede batteriniveau. Batteriet er vurderet til at holde 200 cyklusser. Det anbefales ikke at fortsætte brug herefter.
6. Sørg for at transportere dronen med holderen, når den er slukket.
7. Sørg for at transportere fjernbetjeningen med antenner foldet, når den er slukket.
8. Batteriet går i dvale-mode under langvarig opbevaring. Oplad batteriet for at afslutte dvale-mode.
9. Opbevar dronen, fjernbetjeningen, batteriet og opladeren i et tørt miljø.
10. Fjern batteriet, før dronen serviceres (f.eks. rengøring eller fastgørelse og afmontering af propellerne). Sørg for, at dronen og propellerne er rene ved at fjerne snavs eller støv med en blød klud. Rengør ikke dronen med en våd klud, og brug ikke et rengøringsmiddel, der indeholder alkohol. Væsker kan trænge ind i dronehuset, hvilket kan forårsage en kortslutning og ødelægge elektronikken.

6.7 Fejlfindingsprocedurer

1. Hvordan løser man gimbaldrift-problemet under flyvning?

Kalibrer IMU og kompas i DJI Fly. Hvis problemet fortsætter, skal du kontakte DJI Support.

2. Ingen funktion

Kontrollér om Intelligent Flight-batteriet og fjernbetjeningen er aktiveret ved opladning. Hvis problemerne fortsætter, skal du kontakte DJI-support.

3. Problemer med tænding og opstart

Kontrollér om batteriet har strøm. Hvis ja, kontakt DJI-support, hvis det ikke kan startes normalt.

4. Problemer med opdatering af software

Følg instruktionerne i brugervejledningen for at opdatere firmwaren. Hvis firmwareopdateringen mislykkes, skal du genstarte alle enhederne og prøve igen. Hvis problemet fortsætter, skal du kontakte DJI Support.

5. Procedurer til nulstilling til fabriksstandard eller sidst kendte arbejdskonfiguration

Brug DJI Fly-appen til at nulstille til fabriksstandard.

6. Problemer med nedlukning og slukning

Kontakt DJI-support.

7. Sådan opdages uforsigtig håndtering eller opbevaring under usikre forhold

Kontakt DJI-support.

6.8 Risici og advarsler

Når dronen opdager en risiko efter opstart, vil der være en advarselsmeddelelse på DJI Fly. Vær opmærksom på listen over situationer nedenfor.

- Hvis stedet ikke er egnet til takeoff.
- Hvis der registreres en forhindring under flyvningen.
- Hvis stedet ikke er egnet til landing.
- Hvis kompasset og IMU oplever interferens og skal kalibreres.
- Følg instruktionerne på skærmen, når du bliver bedt om det.

6.9 Bortskaffelse



Overhold de lokale bestemmelser vedrørende elektronisk udstyr ved bortskaffelse af dronen og fjernbetjeningen.

Bortskaffelse af batteri

Bortskaf batterier i specielle genbrugscontainere, men først når de er helt afladet. Bortskaf IKKE batterier i almindelige affaldsspande. Følg omhyggeligt lokale love angående bortskaffelse og genbrug af batterier.

Bortskaf batteriet med det samme, hvis det ikke kan tændes efter, at det er overopladet.

Hvis tænd-/slukknappen er deaktiveret, og batteriet ikke kan aflades helt, så kontakt en professionel batteribortskaffelses-/genbrugsagentur for yderligere hjælp.

6.10 C0-certificering

DJI Neo 2 er i overensstemmelse med C0-certificeringskravene. Der er nogle krav og begrænsninger, når man bruger DJI Neo 2 i EU-medlemslande, EFTA-medlemslande (EFTA, dvs. Norge, Island, Liechtenstein, Schweiz) og Georgien.

Model	DEN225
UAS-klasse	C0
MTOM (Maximum Take-Off Mass)	160 g
Maksimal propelhastighed	43.820 omdr./min.

MTOM-erklæring

MTOM for DJI Neo 2 (model DF1A0424) er 249 g for at overholde C0-kravene.

Du skal følge instruktionerne nedenfor for at overholde MTOM-kravene.

- Tilføj IKKE nogen nyttelast til dronen, undtagen de dele, der er anført på listen over artikler, herunder afsnittet om kvalificeret tilbehør.
- Brug IKKE ukvalificerede reservedele, som f.eks. intelligente flybatterier eller propeller osv.
- Dronen må IKKE eftermonteres.

Liste over artikler, herunder kvalificeret tilbehør

Vare	Modelnummer	Mål	Vægt
Propeller	R2217S	55,88 x 43,18 mm	1,52 g (par)
Propelbeskytter	PG020	47,18 x 171,81 x 16,72 mm	8,1 g (par)
Intelligent Flight-batteri	BWXEN2-1606-7.16	77,43 x 40,72 x 20,21 mm	Ca. 46,7 g
DJI Neo 2 Digital Transceiver	DEP1	I/T	Ca. 9 g

Liste over reservedele

- DJI Mini 2-propeller
- DJI Neo 2-propelafskærmning

- DJI Neo 2 Intelligent Flight-batteri
- DJI Neo 2 Digital Transceiver

Fjernbetjeningsadvarsler

DJI RC-N3

Batteriniveauets LED-status vil begynde at blinke langsomt efter frakobling med dronen. DJI Fly sender en advarselsprompt, når forbindelsen til dronen er afbrudt. Fjernbetjeningen bipper og slukker automatisk efter frakobling fra dronen og uden brug i lang tid.



- Undgå interferens mellem fjernbetjeningen og andet trådløst udstyr. Sørg for at slå Wi-Fi fra på mobilenheder i nærheden. Land dronen så hurtigt som muligt, hvis der er interferens.
- Slip kontrolpindene, eller tryk på flyvepauseknappen, hvis der sker en uventet handling.
- Når man bruger Mobile App Control, sender DJI Fly en advarselsprompt, når forbindelsen til dronen er afbrudt.

EASA-meddelelse

Sørg for at læse dokumentet med informationsmeddelelser om droner, der er inkluderet i pakken, før brug.

Besøg linket nedenfor for at få flere oplysninger om sporbarhed i EASA.

<https://www.easa.europa.eu/en/document-library/general-publications/drones-information-notice>

Originale instruktioner

Denne vejledning leveres af SZ DJI Technology, Inc., og indholdet kan blive ændret.

Adresse: Lobby of T2, DJI Sky City, No. 53 Xianyuan Road, Xili Community, Xili Street, Nanshan District, Shenzhen, China, 518055.

6.11 Eftersalgsinformation

Besøg <https://www.dji.com/support> for at få mere at vide om eftersalgsservicepolitikker, reparation og support.



Kontakt
DJI SUPPORT

Dette indhold kan ændres uden forudgående varsel.
Download den nyeste version fra



<https://www.dji.com/neo-2/downloads>

Hvis du har spørgsmål angående dette dokument, bedes du kontakte DJI via e-mail til DocSupport@dji.com.

DJI og NEO er varemærker tilhørende DJI.
Copyright © 2025 DJI - Alle rettigheder forbeholdes.