

dji NEO 2

دليل المستخدم

2025.11 v1.0

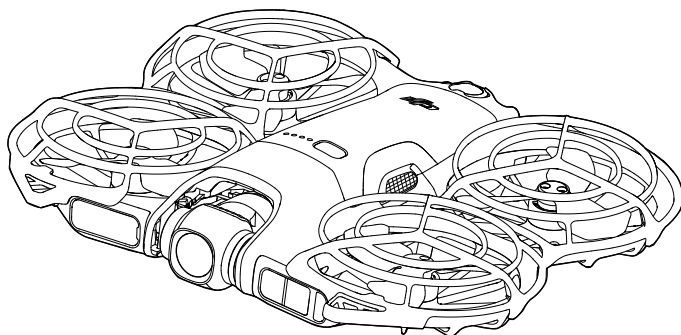



هذه الوثيقة محمية بحقوق الطبع والنشر من جانب شركة DJI مع حفظ جميع الحقوق لها. ما لم تُصرح DJI بخلاف ذلك، فأنت غير مؤهل لاستخدام أو السماح للآخرين باستخدام الوثيقة أو أي جزء منها عن طريق إعادة إنتاج الوثيقة أو نقلها أو بيعها. يُرجى الرجوع فقط إلى هذه الوثيقة ومحتواها كتعليمات لتشغيل منتجات DJI. يجب عدم استخدام الوثيقة لأغراضٍ أخرى. في حال وجود تعارض بين الإصدارات المختلفة، تصبح الأولوية للإصدار باللغة الإنجليزية.

البحث عن الكلمات الرئيسية 🔍

ابحث عن كلمات رئيسية مثل "البطارية" و "التثبيت" للعثور على موضوع. إن كنت تستخدم قارئ Adobe Acrobat لقراءة هذه الوثيقة، فاضغط على **Ctrl+F** بنظام التشغيل Windows أو **Command+F** بنظام التشغيل Mac لبدء البحث.

الانتقال إلى موضوع 🖱️

عرض قائمة كاملة بالمواضيع في جدول المحتويات. انقر فوق الموضوع للانتقال إلى ذلك القسم.

طباعة هذه الوثيقة 🖨️

دعم هذه الوثيقة الطباعة عالية الدقة.

استخدام هذا الدليل

وسيلة الإيضاح

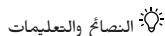

القراءة قبل الاستخدام

تُوفّر DJI™ لك مقاطع فيديو تعليمية والوثائق التالية:

1. "إرشادات السلامة"
2. "دليل البدء السريع"
3. "دليل المستخدم"

بملاحظة كل الفيديوهات التعليمية وقراءة "إرشادات السلامة" قبل استخدام المنتج للمرة الأولى. تأكد من مراجعة "دليل البدء السريع" قبل الاستخدام للمرة الأولى والرجوع إلى "دليل المستخدم" هذا للحصول على مزيد من المعلومات.

مقاطع الفيديو التعليمية

انتقل إلى العنوان أدناه أو امسح رمز الاستجابة السريعة ضوئيًا لمشاهدة مقاطع الفيديو التعليمية، والتي تُوفّح كيفية استخدام المنتج بأمان:



<https://www.dji.com/neo-2/video>

تنزيل تطبيق DJI Fly

تأكد من استخدام DJI Fly أثناء الطيران. امسح رمز الاستجابة السريعة لتنزيل أحدث إصدار.



-  تطبيق DJI Fly تمثيت بالفعال على وحدة التحكم عن بُعد المجهزة بشاشة. يجب عليك تنزيل DJI Fly إلى جهازك المحمول عند استخدام وحدة التحكم عن بُعد غير المجهزة بشاشة.
- للتحقق من إصدارات نظام التشغيل Android و iOS التي يدعمها DJI Fly، فضل زيارة <https://www.dji.com/downloads/djiapp/dji-fly>.
- قد تختلف واجهة DJI Fly ووظائفه مع تحديث إصدار البرنامج. تستند تجربة المستخدم الفعلية إلى إصدار البرنامج المستخدم.
- لتعزيز السلامة، اقتصر الطيران على ارتفاع 98.4 قدمًا (30 مترًا) وعلى نطاق يصل إلى 164 قدمًا (50 مترًا) عند عدم الاتصال أو عند تسجيل الدخول إلى التطبيق أثناء الطيران.
- تسجيل الدخول إلى التطبيق صالح لمدة 90 يومًا. اتصل بالإنترنت وسجل الدخول مرة أخرى عند انتهاء صلاحية تسجيل الدخول.

تنزيل DJI Assistant 2

تزل 2 DJI ASSISTANT™ (سلسلة الطائرات المسيرة للمستهلكين) من:

<https://www.dji.com/downloads/softwares/dji-assistant-2-consumer-drones-series>

-  تتراوح درجة حرارة تشغيل هذا المنتج من -10 إلى 40 درجة مئوية، ولا يصلح مع درجة حرارة التشغيل القياسية للاستخدامات العسكرية (من -55 إلى 125 درجة مئوية)، المطلوبة لتحمل قدر أكبر من تقلبات الظروف البيئية. شغل المنتج بطريقة ملائمة ولا تُشغله إلا للاستخدامات التي تُناسب متطلبات نطاق درجة الحرارة التشغيلية لهذه الفئة.

المحتويات

3	استخدام هذا الدليل
3	وسيلة الإيضاح
3	القراءة قبل الاستخدام
3	مقاطع الفيديو التعليمية
3	تنزيل تطبيق DJI Fly
4	تنزيل DJI Assistant 2
10	1 خصائص المنتج
10	1.1 الاستخدام لأول مرة
10	تجهيز الطائرة
11	تجهيز DJI RC-N3
12	تجهيز نظارات DJI Goggles N3 و DJI RC Motion 3
12	تشغيل النظارات
13	إرجاء النظارات
14	إعداد نظارات DJI RC Motion 3
14	التنشيط
15	تحديث البرامج الثابتة
15	تجهيز جهاز الإرسال والاستقبال الرقمي لطائرة DJI Neo 2
17	1.2 نظرة عامة
17	الطائرة
17	DJI RC-N3 وحدة التحكم عن بُعد
18	نظارات DJI Goggles N3
19	نظارات DJI RC Motion 3
21	2 السلامة أثناء الطيران
21	2.1 قيود الطيران
21	نظام البيئة الجغرافية المكانية عبر الإنترنت (GEO)
21	حدود الطيران
21	ارتفاع الطائرة وحدود المسافة
22	مناطق GEO
23	إلغاء قفل المناطق الجغرافية
23	2.2 متطلبات بيئة الطيران
24	2.3 تشغيل الطائرة بشكل مسؤول
24	2.4 قائمة مراجعة ما قبل الطيران
27	3 تشغيل الطيران
27	3.1 التحكم براحة اليد
27	إشعار
28	التبديل بين الأوضاع وضبط الإعدادات
29	الإقلاع عبر راحة اليد والتقاط لقطات ذكية

30	التحكم بالإيماءات	
32	العودة إلى راحة اليد	
34	التحكم عبر تطبيق الجهاز المحمول	3.2
34	إشعار	
35	جار الاتصال بطائرة DJI Neo 2	
35	التحكم الصوتي	
35	التحكّم عبر وحدة التحكّم عن بُعد	3.3
35	الإقلاع التلقائي	
35	المهبوط التلقائي	
36	بدء تشغيل المحركات وإيقافها	
36	بدء تشغيل المحركات	
36	إيقاف المحركات	
36	إيقاف المحركات في منتصف رحلة الطيران	
37	التحكم في الطائرة	
38	إجراءات الإقلاع/المهبوط	
39	أوضاع الطيران الذكية	
39	FocusTrack	
41	اللقطات السريعة (QuickShots)	
42	التحكم في السرعة	
42	تسجيل الصوت عبر التطبيق	
43	التحكّم في الحركة التفاعلية	3.4
43	رحلة الطيران الأساسية	
45	الإقلاع، والكبح، والمهبوط	
45	الطيران للأمام والخلف	
46	ضبط اتجاه الطائرة	
47	الارتفاع والمهبوط بالطائرة مع ميل	
48	التحكّم في جهاز التثبيت (الجيمنال) والكاميرا	
48	تتبع الرأس	
49	وضع Easy ACRO	
50	التمرير	
51	انحراف 180 درجة	
51	القلب	
51	اقتراحات ونصائح بشأن تسجيل الفيديو	3.5
53	الطائرة	4
53	أوضاع الطيران	4.1
53	مؤشر حالة الطائرة	4.2
54	العودة إلى النقطة الرئيسية	4.3
55	إشعار	
56	RTH متقدم	
56	طريقة المُسجّل	
57	إجراء RTH	

58	إعدادات العودة إلى القاعدة (RTH)
60	الحماية عند الهبوط
61	نظام الاستشعار 4.4
61	إشعار
63	أنظمة مساعدة الطيار المتقدمة 4.5
63	إشعار
63	الحماية عند الهبوط
64	المراوح وواقبات المراوح 4.6
64	الفك والتركييب
68	إشعار
69	بطارية الطيران الذكية 4.7
69	إشعار
70	تركيب / نزع البطارية
71	استخدام البطارية
72	شحن البطارية
72	استخدام الشاحن
72	استخدام نموذج الشحن
74	آليات حماية البطارية
75	جهاز التثبيت والكاميرا 4.8
75	إشعار جهاز التثبيت (الجيئبال)
76	زاوية جهاز التثبيت (الجيئبال)
76	أوضاع تشغيل جهاز التثبيت
76	إشعار الكاميرا
77	تخزين الصور ومقاطع الفيديو وتصديرها 4.9
77	التخزين
77	التصدير
77	QuickTransfer (النقل السريع) 4.10

80 DJI RC-N3 5

80	عمليات التشغيل 5.1
80	التشغيل/إيقاف التشغيل
80	شحن البطارية
80	التحكم في جهاز التثبيت والكاميرا
81	مفتاح وضع الطيران
81	زر إيقاف الطيران مؤقتًا/العودة إلى النقطة الرئيسية
81	زر قابل للتخصيص
82	مصابيح LED لمستوى البطارية 5.2
82	إنذار وحدة التحكم عن بُعد 5.3
82	منطقة الإرسال المثلثي 5.4
83	ربط وحدة التحكم عن بُعد 5.5

85	المواصفات	6.1
85	التوافق	6.2
85	تحديث البرنامج الثابت	6.3
86	مسجل رحلة الطيران	6.4
86	معلومات خدمة ما بعد البيع	6.5

خصائص المنتج

1 خصائص المنتج

1.1 الاستخدام لأول مرة

انقر فوق الرابط أو امسح رمز الاستجابة السريعة ضوئيًا لمشاهدة مقاطع الفيديو التعليمية.



<https://www.dji.com/neo-2/video>

تجهيز الطائرة

أزل واقي جهاز التثبيت (الجيمنال) من الكاميرا.

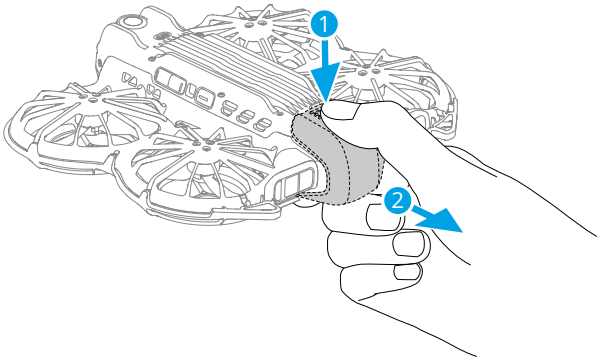

اضغط، ثم اضغط مع الاستمرار على زر الطاقة لتشغيل طائرة DJI Neo 2.

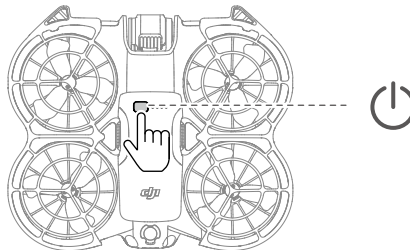

- ⚠️ يُوصى باستخدام شاحن DJI لشحن بطارية الطيران الذكية. تفضل زيارة موقع DJI الإلكتروني الرسمي للحصول على التفاصيل.
- تأكد من إزالة واقي الحامل الفئائي قبل توصيل الطاقة للطائرة، وإلا فقد يؤثر ذلك على عمليات التشخيص الذاتي للطائرة.
- تُوصيك بتركيب واقي جهاز التثبيت (الجيبيمال) عند عدم استخدام الطائرة.

تجهيز DJI RC-N3

1. أزل أذرع التحكم من فتحات التخزين وثبتها على وحدة التحكم عن بُعد.
2. اسحب حامل الجهاز المحمول. اختر كابل وحدة التحكم عن بُعد المناسب بناءً على نوع منفذ جهازك المحمول (يتم توصيل الكابل الذي يحتوي على موصل USB-C افتراضياً). ضع جهازك المحمول على الحامل ثم أوصل طرف الكابل الذي لا يحتوي على شعار وحدة التحكم عن بُعد بالجهاز المحمول الخاص بك. تأكد من تثبيت جهازك المحمول في مكانه بإحكام.

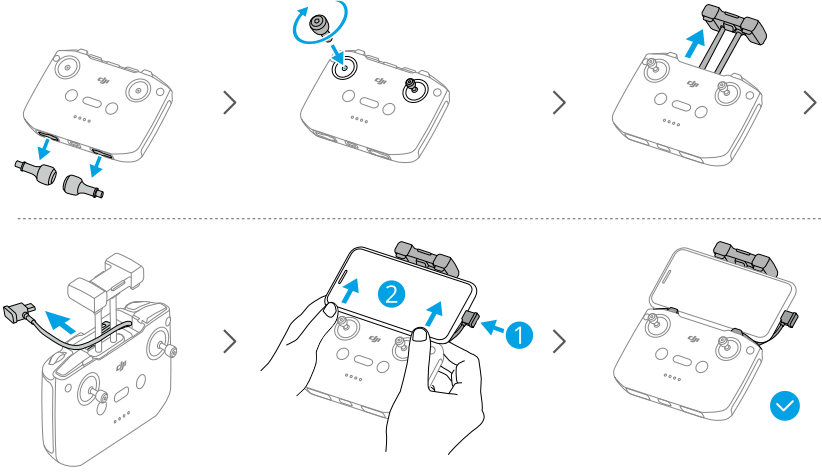

- ⚠️ إذا ظهرت رسالة باتصال USB عند استخدام جهاز محمول يعمل بنظام Android، فحدد خيار الفتح فقط. قد تتسبب الخيارات الأخرى في فشل الاتصال.
- اضبط حامل الجهاز المحمول للتأكد من أن الجهاز المحمول مُنبتت بإحكام.

تجهيز نظارات DJI Goggles N3 و DJI RC Motion 3

تشغيل النظارات

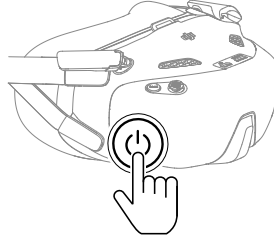

اضغط على زر الطاقة مرة واحدة للتحقق من مستوى شحن البطارية الحالي.

اضغط مرة واحدة، ثم اضغط واستمر في الضغط لمدة ثانيتين لتشغيل النظارات أو إيقاف تشغيلها.

مستوى البطارية	نمط الوميض
100% حتى 40%	إضاءة ثابتة باللون الأخضر —
39% حتى 11%	إضاءة ثابتة باللون الأصفر —
10% حتى 1%	إضاءة ثابتة باللون الأحمر —

إذا كان مستوى البطارية منخفضًا، يُوصى باستخدام شاحن USB لشحن الجهاز.

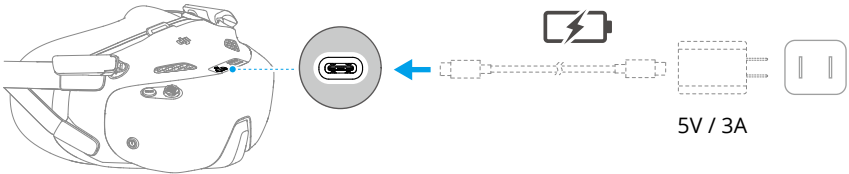

يُوضح الجدول التالي مستوى شحن البطارية أثناء الشحن:

مستوى البطارية	نمط الوميض
39% حتى 1%	بينتض باللون الأصفر —
99% حتى 40%	بينتض باللون الأخضر —
100%	إضاءة ثابتة باللون الأخضر —

- ⚠ استخدام النظارة لا يعني عن الحاجة إلى توفير خط رؤية منظور مع الطائرة (VLOS). تتطلب بعض البلدان أو المناطق وجود مراقب بصري للمساعدة أثناء الرحلة. تأكد من الالتزام باللوائح والقوانين المحلية عند استخدام النظارات.

ارتداء النظارات

- قم بظي الهوائيات لتجنّب التلف عند عدم استخدام النظارات الواقية. ⚠
- لا تقطع أو تخدش البطانة الإسفنجية، والحجاب الناعم من حجرة البطارية، أو المكونات الأخرى بأجسام حادة.
- كابل الطاقة غير قابل للانفصال. لا تسحب كابل الطاقة بقوة لتجذب تلفه.

1. ايسط الهوائيات.

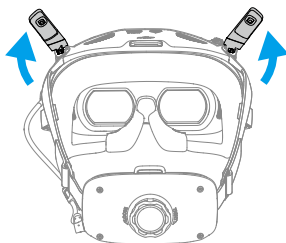

2. ارتد النظارات بعد تشغيل الأجهزة.

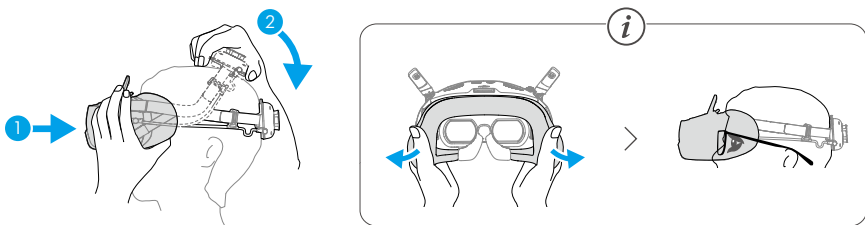

3. قم بتدوير مقبض ضبط طوق الرأس في حجرة البطارية لضبط طول طوق الرأس.

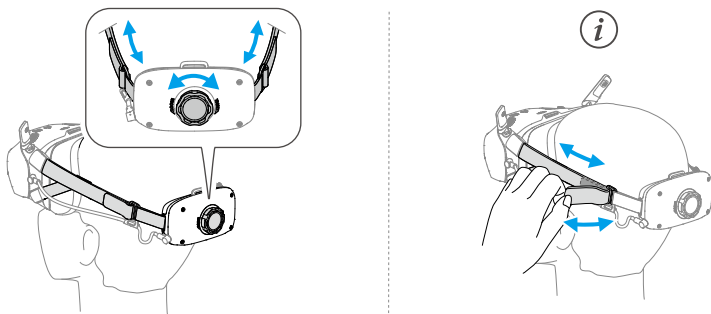

إعداد نظارات DJI RC Motion 3

اضغط مرة واحدة على زر الطاقة للتحقق من مستوى طاقة البطارية الحالي. اشحن قبل الاستخدام إذا كان مستوى البطارية منخفضًا جدًا.

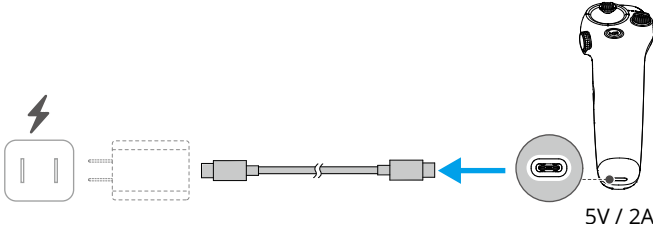

التشغيل

يجب تنشيط المنتج باستخدام تطبيق DJI Fly قبل استخدامه للمرة الأولى. يجب توفر اتصال الإنترنت للتنشيط. وتتنوع طريقة التنشيط وفقًا لمجموعة المنتج المشتراة. اتبع التعليمات المناسبة لتنشيط منتجك.

طائرة DJI Neo 2

اضغط، ثم اضغط مع الاستمرار على زر الطاقة لتشغيل طائرة DJI Neo 2. اضغط على **دليل الاتصال في الزاوية اليمنى السفلية** من الشاشة الرئيسية في DJI Fly، حدد طراز الجهاز ثم اتبع التعليمات الظاهرة على الشاشة لاستكمال الاتصال والتنشيط.

كومبو لطيران أبعد

اضغط، ثم اضغط مع الاستمرار على زر الطاقة لتشغيل الطائرة ووحدة التحكم عن بُعد على التوالي. تأكد من أن الهاتف الذكي متصل بوحدة التحكم عن بُعد، ثم اتبع الإرشادات الظاهرة على الشاشة لتنشيط الطائرة باستخدام DJI Fly.

يمكنك أيضًا اتباع طريقة تنشيط طائرة DJI Neo 2 الموجودة في القسم السابق لربط الطائرة بالتطبيق وتنشيطها. وبمجرد الانتهاء، يمكن استخدام الطائرة من خلال وحدة التحكم عن بُعد.

تحريك المُسَيِّرة Fly More Combo

اضغط على زر التشغيل مرة واحدة، ثم اضغط واستمر في الضغط لثانيتين لتشغيل الطائرة والنظارات الواقية ووحدة التحكم في الحركة. وصل النظارة الواقية بالجهاز المحمول عن طريق كابل بيانات مناسب. شغل تطبيق DJI Fly على الجهاز المحمول واتبع التعليمات لتنشيط أجهزة DJI. اتبع التعليمات الموجودة على النظارة الواقية إذا لم تتمكن من توصيل الجهاز المحمول.

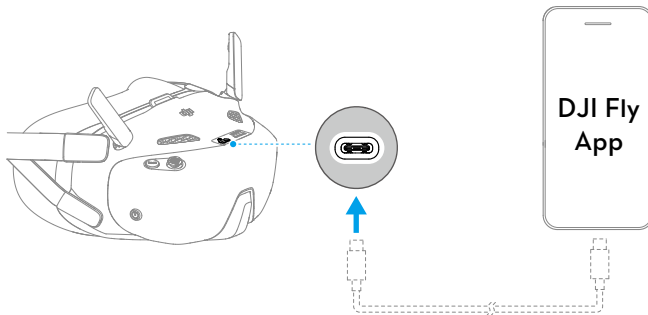

تحديث البرامج الثابتة

ستظهر مطالبة في DJI Fly عند توفّر تحديث للبرنامج الثابت. حدّث البرنامج الثابت متى ما طلب ذلك. وإلا فقد لا تتوفر بعض الميزات.

تجهيز جهاز الإرسال والاستقبال الرقمي لطائرة DJI Neo 2

- تأكد من تثبيت جهاز الإرسال والاستقبال الرقمي لطائرة DJI Neo 2 بإحكام على الطائرة قبل استخدام وحدة التحكم عن بُعد أو وحدة تحكم الحركة.
- تكون الأجهزة المُشعّرة ضمن حزمة مجمعة مرتبطة مسبقاً وجاهزة للاستخدام بمجرد تشغيلها. أو يمكنك اتباع الخطوات التالية لتثبيت الأجهزة وربطها ببعضها.



انقر فوق الرابط أو امسح رمز الاستجابة السريعة ضوئياً لمشاهدة مقاطع الفيديو التعليمية.



<https://www.dji.com/neo-2/video>

التركيب

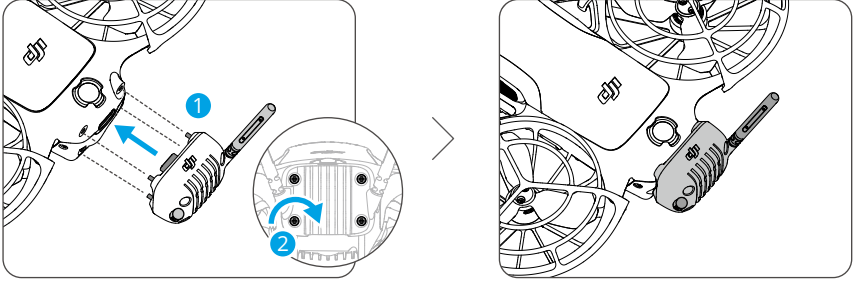

- ⚠ استخدم مفك البرغي المرفق في عبوة الطائرة لإزالة البرغي وتركيبها. قد يؤدي استخدام مفكات براغي أخرى غير مناسبة إلى تلف البرغي.
- لا يدعم هذا المنتج التبديل السريع أثناء التشغيل. تأكد من تثبيت جهاز الإرسال والاستقبال بإحكام قبل تشغيل الطائرة.
- تجنب استخدام قوة خارجية على الهوائي لتفادي تشويبه.
- تحقق من إحكام ربط براغي جهاز الإرسال والاستقبال بعد كل 30 ساعة طيران (60 رحلة تقريباً).
- بعد التنصيب، يمكن شحن الطائرة أو توصيلها بجهاز كمبيوتر مباشرة عبر منفذ USB-C الخاص بجهاز الإرسال والاستقبال دون الحاجة إلى التفكيك.

الربط

1. شغل الطائرة وانتظر إلى تكتمل عمليات التشخيص الذاتية للنظام.
2. مكن خدمات Bluetooth، Wi-Fi، والموقع على الهاتف الذي.
3. اضغط على دليل الاتصال في الزاوية اليمنى السفلية من الشاشة الرئيسية في تطبيق DJI Fly، ثم اختر طراز الطائرة، وحدد طريقة الاتصال، ثم اتبع التعليمات الظاهرة على الشاشة لإكمال الربط بالطائرة.

⚠ إذا فشل إنشاء حالة ربط بالطائرة، تأكد من أن البرغي مثبتة بإحكام، ثم أعد تشغيل الطائرة.

1.2 نظرة عامة

الطائرة

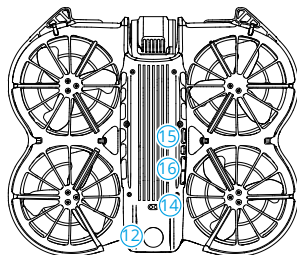
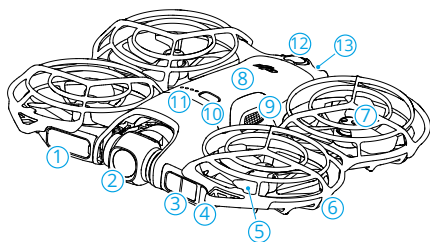

9. مشبك البطارية
10. زر الطاقة
11. مؤشرات LED لمستوى البطارية
12. نظام الرؤية الأحادية متعددة الاتجاهات^[2]
13. منفذ USB-C
14. نظام الاستشعار بالأشعة تحت الحمراء أسفل الطائرة
15. زر الإقلاع
16. زر التحديد

1. الشاشة
2. جهاز التثبيت والكاميرا
3. جهاز الكشف عن الضوء وتحديد المدى (LiDAR) المواجه للأمام^[1]
4. مؤشر الحالة
5. المراوح الدافعة
6. وافي المروحة
7. المحركات
8. بطارية الطيران الذكية

[1] يُلبي جهاز الكشف عن الضوء وتحديد المدى (LiDAR) المواجه للأمام متطلبات سلامة العين البشرية لمنتجات الليزر من الفئة 1.

[2] يُمكن لنظام الرؤية الأحادية متعدد الاتجاهات استشعار العوائق الموجودة في الاتجاهات الأفقية والعمودية.

DJI RC-N3 وحدة التحكم عن بُعد

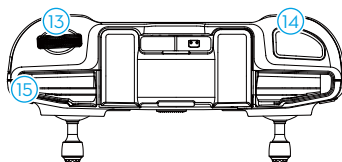
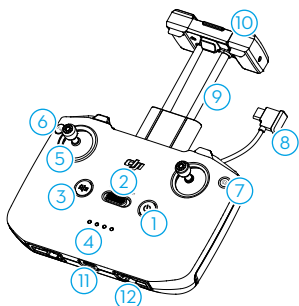

2. مفتاح وضع الطيران

1. زر الطاقة

3. إيقاف الطيران مؤقتًا/زر العودة إلى النقطة الرئيسية (RTH)
 4. مصابيح LED لمستوى البطارية
 5. عصي التحكم
 6. زر قابل للتخصيص [1]
 7. زر الصور/الفيديو
 8. كابل وحدة التحكم عن بُعد
 9. حامل جهاز المحمول
 10. الهوائيات
 11. منفذ USB-C
 12. فتحات تخزين عصي التحكم
 13. قرص جهاز التثبيت
 14. زر الغالق/زر التسجيل
 15. فتحة جهاز المحمول
- [1] لعرض وضبط زر الوظيفة، انتقل إلى عرض الكاميرا في DJI Fly، وانقر فوق <<<>>> تخصيص زر التحكم.

نظارات DJI Goggles N3

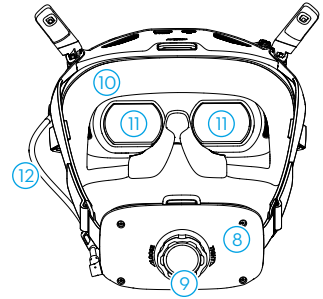
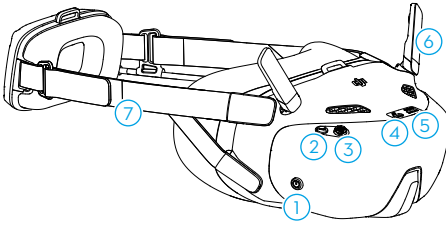

1. زر الطاقة
2. زر العودة
3. زر 5D
4. منفذ USB-C
5. فتحة بطاقة microSD
6. الهوائيات
7. طوق الرأس
8. حجيرة البطارية
9. مقبض ضبط طوق الرأس
10. البطانة الإسفنجية
11. العدسة
12. كابل الطاقة

• عند توصيل النظارات بهاتف ذكي أو جهاز كمبيوتر شخصي، إذا كانت الأجهزة لا تستجيب بعد الاتصال، فانقل إلى قائمة النظارات وحدد الإعدادات < نبذة حول، ثم أدخل وضع "اتصال OTG السلي". وإذا كانت الأجهزة ما تزال لا تستجيب بعد الاتصال، فاستخدم كابل بيانات مختلفًا وحاول مرة أخرى.

نظارات DJI RC Motion 3

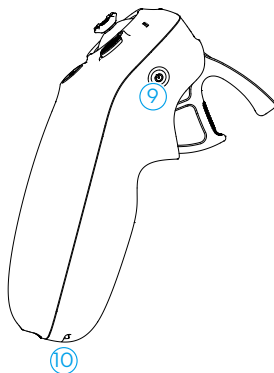
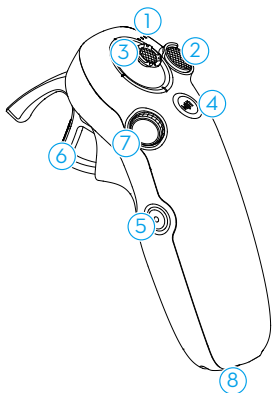

6. المُسرّع
7. القرص
8. منفذ USB-C
9. زر الطاقة
10. فتحة شريط للتعليق

1. أضواء LED لمستوى البطارية
2. زر القفل
3. عصا التحكم
4. زر الأوضاع
5. زر الغالق/التسجيل

سلامة الطيران

2 السلامة أثناء الطيران

بمجرد اكتمال التجهيزات السابقة للطيران، يُوصى بصقل مهاراتك بالطيران وممارسة الطيران بأمان. اختر منطقة مناسبة للطيران فيها وفقاً لمتطلبات وقيود الرحلة التالية. التزم بالقوانين واللوائح المحلية تمامًا عند التحليق بالطائرة. اقرأ "إرشادات السلامة" قبل الطيران لضمان الاستخدام الآمن للمنتج.

2.1 قيود الطيران

نظام البيئة الجغرافية المكانية عبر الإنترنت (GEO)

نظام البيئة الجغرافية المكانية عبر الإنترنت (GEO) من DJI هو نظام معلومات عالمي يُوفّر معلومات في الوقت الفعلي عن مستجدات سلامة الطيران والقيود ويمنع الطائرات بدون طيار من الطيران في المجال الجوي المقيد. في ظل ظروف استثنائية، يمكن إلغاء قفل المناطق المحظورة للسماح برحلات الطيران. قبل ذلك، يلزم عليك تقديم طلب إلغاء قفل بناءً على مستوى القيود الحالي في منطقة الرحلة المقصودة. قد لا يتوافق نظام GEO تمامًا مع القوانين واللوائح المحلية. يجب عليك تحمل المسؤولية عن سلامة رحلاتك الخاصة ويجب عليك المشاور مع السلطات المحلية بشأن المتطلبات القانونية والتنظيمية ذات الصلة قبل طلب فتح رحلة في منطقة محظورة. للحصول على مزيد من المعلومات بخصوص نظام GEO، تفضّل زيارة <https://fly-safe.dji.com>.

حدود الطيران

لأسباب تتعلق بالسلامة، فإن حدود الطيران مُمكّنة افتراضياً لمساعدتك على تشغيل هذه الطائرة بأمان. يمكنك تعيين حدود الطيران فيما يتعلق بالارتفاع والمسافة. تعمل حدود الارتفاع، وحدود المسافة، ومناطق GEO بالترانس مع بعضها لإدارة سلامة الطيران عندما يُتاح GNSS. يمكن فقط تحديد الارتفاع عندما يكون النظام العالمي للملاحة عبر الأقمار الصناعية (GNSS) غير متوفر.

ارتفاع الطائرة وحدود المسافة

يُقيّد الحد الأقصى للارتفاع ارتفاع طيران الطائرة، بينما يُقيّد الحد الأقصى للمسافة نصف قطر طيران الطائرة حول النقطة الرئيسية للطائرة. يمكن تغيير هذه الحدود باستخدام تطبيق DJI Fly لتحسين السلامة أثناء الطيران.

- عند استخدام التحكم عبر راحة اليد والتحكم عبر تطبيق الجهاز المحمول، يكون أقصى ارتفاع للطيران 60 متراً ولا يوجد حد أقصى لمسافة الطيران. لا يمكن تغيير هذه الحدود في تطبيق DJI Fly. تكون المعلومات التالية مناسبة عند استخدام الطائرة من خلال أجهزة التحكم عن بُعد.

1. الحد الأقصى للارتفاع
2. النقطة الرئيسية (الوضع الأفقي)
3. المسافة القصوى
4. ارتفاع الطائرة عند الإقلاع

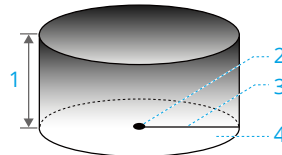

إشارة نظام الملاحة العالمي عبر الأقمار الصناعية (GNSS) قوية

التعليمات في تطبيق DJI Fly	قيود الطيران	
تم الوصول إلى أقصى ارتفاع للطيران.	لا يمكن أن يتجاوز ارتفاع الطائرة القيمة المحددة في DJI Fly.	الحد الأقصى للارتفاع
تم الوصول إلى أقصى مسافة طيران.	لا يمكن أن تتجاوز مسافة الخط المستقيم من الطائرة إلى النقطة الرئيسية الحد الأقصى لمسافة الطيران المحددة في DJI Fly.	المسافة القصوى

إشارة نظام الملاحة العالمي عبر الأقمار الصناعية (GNSS) قوية

التعليمات في تطبيق DJI Fly	قيود الطيران	
تم الوصول إلى أقصى ارتفاع للطيران.	<ul style="list-style-type: none"> يقتصر الارتفاع على 30 متراً من نقطة الإقلاع إذا كانت الإضاءة كافية. يقتصر الارتفاع على 2 متر فوق سطح الأرض إذا لم تكن الإضاءة كافية وكان نظام الاستشعار بالأشعة تحت الحمراء السفلي يعمل. يقتصر الارتفاع على 30 متراً من نقطة الإقلاع إذا لم تكن الإضاءة كافية وكان نظام الاستشعار بالأشعة تحت الحمراء السفلي لا يعمل. 	الحد الأقصى للارتفاع
	لا يوجد حد أقصى	المسافة القصوى

- ⚠ في كل مرة يتم فيها تشغيل الطائرة، ستم إزالة الحد الأقصى للارتفاع تلقائياً طالما أصبحت إشارة GNSS قوية (قوة إشارة $GNSS \geq 2$)، ولن يبري الحد الأقصى حتى إذا أصبحت إشارة GNSS ضعيفة بعد ذلك.

- إذا كانت الطائرة تطير خارج نطاق الطيران المحدد بسبب القصور الذاتي، فلا يزال بإمكانك التحكم في الطائرة ولكن لا يمكنك الطيران بعيداً أكثر من ذلك.

مناطق GEO

يحدد نظام GEO من DJI مواقع الطيران الآمنة، ويعرض مستويات المخاطر وإشعارات السلامة للرحلات الفردية، ويُقدّم معلومات عن المجال الجوي المقيد. يُشار إلى جميع مناطق الطيران المقيدة بمناطق GEO، والتي يتم تقسيمها أيضاً إلى مناطق محظورة، ومناطق ترخيص، ومناطق تحذير، ومناطق تحذير مُحسنة، ومناطق ارتفاع. يمكنك عرض مثل هذه المعلومات عنها في DJI Fly. GEO هي مناطق طيران محددة، بما في ذلك على سبيل المثال لا الحصر المطارات، وأماكن الفعاليات الكبيرة، والمواقع التي حدثت بها حالات طوارئ عامة (مثل حرائق الغابات)، ومحطات الطاقة النووية، والسجون، والممتلكات الحكومية، والمنشآت العسكرية. بشكل افتراضي، يجد نظام GEO الإقلاع من الرحلات الجوية إلى المناطق التي قد تُسبب مخاوف تتعلق بالسلامة أو الأمن. تتوفر خريطة منطقة GEO التي تحتوي على معلومات شاملة حول مناطق GEO حول العالم على موقع DJI الرسمي: <https://fly-safe.dji.com/nfz/nfz-query>.

إلغاء قفل المناطق الجغرافية

إلغاء القفل الذاتي مُخصص لإلغاء قفل مناطق الترخيص. لإكمال إلغاء القفل الذاتي، يجب عليك إرسال طلب إلغاء قفل عبر موقع DJI FlySafe الإلكتروني على <https://fly-safe.dji.com>. بمجرد الموافقة على طلب إلغاء القفل، يمكنك مزامنة ترخيص إلغاء القفل من خلال تطبيق DJI Fly. لإلغاء قفل المنطقة، بدلاً من ذلك، يمكنك تشغيل الطائرة أو نقلها مباشرة إلى منطقة الترخيص المُعدّمة واتباع المطالبات في DJI Fly لإلغاء قفل المنطقة.

تم تصميم إلغاء القفل المُخصص للمستخدمين ذوي المتطلبات الخاصة. فهو يُخصّص مناطق طيران مُخصصة لمُجدها المستخدم ويُوفّر وثائق إذن الطيران الخاصة باحتياجات المستخدمين المختلفين. يتوفّر خيار إلغاء القفل هذا في جميع البلدان والمناطق ويمكن طلبه عبر موقع DJI FlySafe الإلكتروني على <https://fly-safe.dji.com>.

- ⚠️ لضمان سلامة الرحلة، لن تتمكن الطائرة من الطيران خارج المنطقة غير المُقفلة بعد دخولها. إذا كانت نقطة البداية خارج المنطقة غير المُقفلة، فلن تتمكن الطائرة من العودة إلى النقطة الرئيسية.

2.2 متطلبات بيئة الطيران

1. لا تُقَم بالطيران في ظروف جوية قاسية، مثلاً عند وجود رياح قوية وثلوج وأمطار وضباب.
2. الطيران في المناطق المفتوحة. قد تُؤثّر المباني العالية والهياكل المعدنية الكبيرة على دقّة البوصلة المدمجة ونظام GNSS. عند استخدام الطائرة عبر جهاز التحكم عن بُعد، تأكد من تلقي التنبيه "تم تحديث النقطة الرئيسية" بعد الإقلاع وقبل مواصلة الطيران. إذا أُلغيت الطائرة بالقرب من المباني فلا يمكن ضمان دقة النقطة الرئيسية. في هذه الحالة، انتبه جيداً إلى الموقع الحالي للطائرة أثناء مسار العودة للقاعدة التلقائي. عندما تكون الطائرة بالقرب من النقطة الرئيسية، يُوصى بإلغاء RTH التلقائي والتحكّم بالطائرة يدوياً للهبوط في موقع مناسب.
3. أطلق الطائرة في الأجواء، في إطار مدى رؤيتك المباشر، تجنّب الجبال والأشجار التي تعيق إشارات GNSS. لا يمكن إجراء أي رحلة جوية خارج مدى الرؤية المباشر إلا عندما يتوافق أداء الطائرة ومعرفة ومهارات الطيار وإدارة السلامة التشغيلية مع اللوائح التنظيمية المحلية الخاصة بالطيران خارج مدى الرؤية المباشر. تجنّب العوائق والحشود والأشجار والمسطحات المائية (يُوصى بالابتعاد عن الماء مسافة لا تقل عن 1 متر). لأسباب تتعلق بالسلامة، يُرجى الامتناع عن تحليق الطائرة بالقرب من المطارات، أو الطرق السريعة، أو محطات السكك الحديدية، أو خطوط السكك الحديدية، أو مراكز المدن، أو أي مناطق حساسة أخرى، ما لم يتم الحصول على أي تصريح أو موافقة بموجب اللوائح التنظيمية المحلية.
4. لا تجعل الطائرة تُحلّق إلا في بيئات تتمتع بإضاءة ورؤية جيدة عند ضعف إشارة نظام GPS. قد لا يعمل نظام الرؤية بشكل صحيح في ظروف الإضاءة الضعيفة. لا تحلق بالطائرة سوى في النهار.
5. قِلل التشويش بتجنّب المناطق التي بها مستويات كهرومغناطيسية عالية، كالمواقع القريبة من خطوط الكهرباء والمحطات القاعدية والمحطات الفرعية الكهربائية وأبراج البث.
6. توخّ الحذر عند الطيران على ارتفاع 2 كم (6,560 قدم) أو أكثر فوق مستوى سطح البحر، حيث قد ينخفض أداء البطارية والطائرة. لا تحلّق بما يتجاوز الارتفاع المحدد.
7. تتأثّر مسافة الكبح للطائرة بارتفاع الرحلة. كلما زاد الارتفاع، زادت مسافة الكبح. عند الطيران على ارتفاعات عالية، يجب عليك الاحتفاظ بمسافة كبح كافية لضمان السلامة أثناء الطيران.
8. لا يمكن للطائرة استخدام GNSS داخل المناطق القطبية. استخدم نظام الرؤية بدلاً من ذلك.
9. لا تُقلع بالطائرة من على متن أجسام متحركة مثل السيارات، والسفن، والطائرات.

10. لا تقم بالإقلاع من الأسطح ذات اللون الواحد أو الأسطح ذات الانعكاس القوي مثل سقف السيارة.
11. كُن حذراً عند الإقلاع في الصحراء أو من الشاطئ لتجنّب دخول الرمال إلى الطائرة.
12. لا تُشغّل الطائرة في بيئة مُعرّضة لخطر نشوب حريق أو انفجار.
13. استخدم الطائرة والأجهزة ذات الصلة في البيئات الحفافة.
14. لا تستخدم الطائرة والأجهزة ذات الصلة في البيئات التالية: مواقع الحوادث والحرائق والانفجارات والفيضانات وموجات تسونامي والانهيارات الجليدية والانهيارات الأرضية والزلازل والمناطق التي توجد بها عواصف ترابية أو رملية. تأكد، أثناء التشغيل، من تجنب التعرض لردّاد الملح والعفن.
15. لا تقم بتشغيل الطائرة بالقرب من قطع الطيور.

2.3 تشغيل الطائرة بشكل مسؤول

لتجنّب الإصابات الخطيرة وتلف الممتلكات، راع القواعد التالية:

1. تأكد من أنك لست تحت تأثير التخدير، أو الكحول، أو المخدرات، أو تُعاني من الدوخة، أو التعب، أو الغثيان، أو غيرها من الحالات التي قد تُضعف القدرة على تشغيل الطائرة بأمان.
2. بعد الهبوط، أوقف تشغيل الطائرة أولاً، ثم أوقف تشغيل وحدة التحكم عن بُعد.
3. لا تُسقط، أو تُنزل، أو تُقذف، أو تُلقى أي مولات خطرة على أو في أي مبانٍ، أو على أشخاص أو حيوانات، التي يمكن أن تُسبب إصابة شخصية أو تلف في الممتلكات.
4. لا تستخدم أي طائرة تُعرضت للاصطدام أو التلف عن طريق الخطأ أو أي طائرة ليست في حالة جيدة.
5. تأكد من التدريب بشكل كافٍ ووضع خطط طوارئ حالات الطوارئ أو في حالة وقوع حادث.
6. تأكد من وجود خطة طيران. لا تُحلّق بالطائرة بشكل متهور.
7. احترم خصوصية الآخرين عند استخدام الكاميرا. تأكد من الالتزام بقوانين الخصوصية، واللوائح، والمعايير الأخلاقية المحلية.
8. لا تستخدم هذا المنتج لأي سبب يخالف الاستخدام الشخصي العام.
9. لا تستخدمه لأغراض غير قانونية أو غير لائقة مثل التجسس، أو العمليات العسكرية، أو التحقيقات غير المصرح بها.
10. لا تستخدم هذا المنتج لتشويه سمعة الآخرين، أو إساءة معاملتهم، أو مضايقتهم، أو ملاحقتهم، أو تهديدهم، أو انتهاك حقوقهم القانونية مثل الحق في الخصوصية والدعاية.
11. لا تتعدّ على ملكية خاصة للآخرين.

2.4 قائمة مراجعة ما قبل الطيران

1. أزل غطاء ذراع التثبيت من الكاميرا.
2. تأكد من أن بطارية الطيران الذكية والمراوح وواقبات المراوح مركبة بشكل صحيح ومثبتة بإحكام.
3. تأكد من شحن وحدة التحكم عن بُعد، والجهاز المحمول، وبطارية الطيران الذكية بالكامل.
4. تأكد من عمل جهاز التثبيت (الجيمبال) والكاميرا بشكل طبيعي.

5. تأكد من عدم وجود ما يُعيق المحركات، وأنها تعمل بشكل طبيعي.
6. تأكد من نظافة عدسة الكاميرا والمستشعرات.
7. تأكد من تثبيت جهاز الإرسال والاستقبال الرقمي لطائرة DJI Neo 2 بإحكام على الطائرة قبل استخدام وحدة التحكم عن بُعد أو وحدة تحكم الحركة.
8. عند استخدام التحكم عبر راحة اليد، تأكد من أن طائرة DJI Neo 2 متصلة مسبقًا بتطبيق DJI Fly على هاتفك الذي عبر شبكة Wi-Fi وأن التطبيق يعمل بشكل صحيح.
9. عند استخدام وحدة التحكم عن بُعد، تأكد من أن وحدة التحكم عن بُعد وDJI Fly متصلان بنجاح بالطائرة. تأكد من ضبط إجراء تجنب العوائق في DJI Fly أو النظارات (إذا كنت تستخدمها)، وضبط أقصى ارتفاع، والمسافة القصوى، وارتفاع RTH التلقائي بشكل صحيح وفقًا للقوانين واللوائح المحلية.
10. لا تتركب ملحقات أو أجهزة خارجية غير معتمدة، فقد يؤدي ذلك إلى تلف المنتج أو مخاطر تتعلق بالسلامة.

عمليات تشغيل الطيران

3 تشغيل الطيران

تدعم طائرة طائرة DJI Neo 2 طرق تحكم متعددة لمختلف السياربوهوات لطبية احتياجاتك. تأكد من أنك على دراية بالإشعارات واستخدام كل طريقة تحكم قبل الرحلة.

- ⚠ لا تلمس طائرة DJI Neo 2 أثناء الطيران. وإلا، فقد تنجرف طائرة DJI Neo 2 ويحدث تصادم.
- لا تحلق ب طائرة DJI Neo 2 مباشرة بعد تعرضها للاصطدام أو الاهتزاز أو الارتطام الشديد. فقد لا تكون طائرة DJI Neo 2 قادرة على الطيران بشكلٍ مستقر.

3.1 التحكم براحة اليد



انقر فوق الرابط أو امسح رمز الاستجابة السريعة ضوئياً لمشاهدة مقاطع الفيديو التعليمية.



<https://www.dji.com/neo-2/video>

بالنسبة للتحكم عبر راحة اليد، يدعم الجهاز الإقلاع والهبوط عبر راحة اليد. يمكنك استخدام الأزرار الموجودة على طائرة DJI Neo 2 لالتقاط عدة لقطات ذكية. سنقوم طائرة DJI Neo 2 بالطيران والمسجيل تلقائياً بعد تأكيد الهدف. يمكنك الاتصال بتطبيق DJI Fly عبر شبكة Wi-Fi لضبط المعلومات لكل وضع. تُستخدم الإعدادات الافتراضية باعتبارها مثالاً.

إشعار

- ⚠ أوقف تشغيل أجهزة التحكم عن بُعد والنظارات المتصلة بالطائرة قبل استخدام التحكم عبر راحة اليد.
- ⚠ تأكد من أن بيئة الطيران تلي متطلبات الطيران وأنه يمكنك التحكم في طائرة DJI Neo 2 واستعادتها فوراً إذا حدثت مشكلة أو في حالة الطوارئ. في الأوضاع التي قد لا تتمكن فيها DJI من تحليل سبب الحادثة، فمن المحتمل ألا تقدم الضمان وخدمات ما بعد البيع الأخرى.
- قبل استخدام التحكم عبر راحة اليد، تأكد من أن الطائرة متصلة مسبقاً بتطبيق DJI Fly المثبت بهاتفك الذي عبر شبكة Wi-Fi. عند استخدام التحكم عبر راحة اليد بدون التطبيق، إذا تعطلت الطائرة أثناء الطيران، يمكنك اختيار اتصالها بتطبيق DJI Fly عبر شبكة Wi-Fi والتحكم بها يدوياً لتجنب وقوع حادث. إذا لم يتمكن هاتفك الذي من الاتصال بالطائرة (على سبيل المثال، بسبب انقطاع اتصال شبكة Wi-Fi)، شغل جهاز التحكم عن بُعد الذي تم ربطه بالطائرة لتولي التحكم.
- تأكد من التحليق في بيئة مفتوحة وخالية من العوائق دون دخال إشارة Wi-Fi.

- عند استخدام التحكم عبر راحة اليد، يبلغ الحد الأقصى لارتفاع الطيران 60 متراً. للحفاظ على سلامتك، حافظ على مجال الرؤية المباشرة (VLOS) ضمن المنطقة الخاضعة للتحكم.
- سحبهبط طائرة DJI Neo 2 تلقائياً في الحالات التالية: تأكد من مراقبة بيئة التشغيل لتجنب فقدان الطائرة أو تلفها بسبب الهبوط.
 - ♦ مستوى البطارية منخفض جداً.
 - ♦ الفشل في تحديد الموقع والدخول في وضع الاتجاه.
 - ♦ تكتشف اصطداماً لكنها لا تصطدم.
- التزم بالقواعد التالية عند الإقلاع بالطائرة من راحة يدك أو الهبوط بها عليها:
 - ♦ شغل الطائرة في بيئة خالية من الرياح كلما أمكن ذلك.
 - ♦ امسك جانبي جسم الطائرة من الأسفل عند الإقلاع. لا تضع أصابعك على واقيات المراوح أو نطاق دوران المراوح لتجنب الإصابة أو التلف.
 - ♦ لا تتم الإقلاع أو الهبوط أثناء الحركة. وإلا، فقد تنحرف ويحدث تصادم. أثناء الهبوط، قد تفشل في إيقاف المحركات عند تحرك يديك.
 - ♦ لا ترم الطائرة أثناء الإقلاع.
 - ♦ لا تُحاول الإمساك بالطائرة أثناء تحليقها.
 - ♦ لكي تهبط بالطائرة على راحة يديك، ضع يديك أسفل الطائرة مباشرة لمنع سقوطها بعد الهبوط.
 - ♦ قم بالإقلاع في بيئة تتميز بالإضاءة الكافية والأسطح ذات التركيبة الواضحة. لا تحلق إلى بيئة تختلف كثيراً في الإضاءة عن الموقع الحالي.
 - ♦ إذا فشلت الطائرة في الإقلاع أو الهبوط عبر راحة اليد، اتبع التنبيهات الصوتية الصادرة عن الطائرة لاستكشاف الأخطاء وإصلاحها أو يُرجى الاتصال بتطبيق DJI Fly لمزيد من التفاصيل. تدعم التنبيهات الصوتية اللغة الإنجليزية أو الماندرينية وفقاً لإعداد لغة التطبيق لآخر اتصال. أما اللغات الأخيرة فهي غير مدعومة.

التبديل بين الأوضاع وضبط الإعدادات

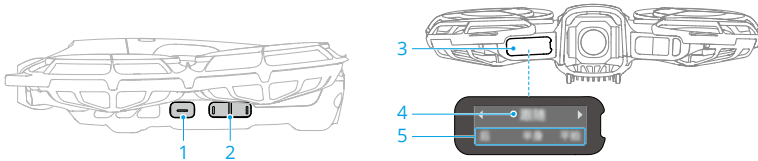

1. زر الإقلاع
2. زر التحديد
3. الشاشة
4. وضع التصوير
5. معلمات التصوير

التبديل بين أوضاع التصوير

الوضع الافتراضي هو وضع "متابعة" بعد تشغيل الطائرة للمرة الأولى. اضغط على زر التحديد للتبديل إلى أوضاع أخرى، مثل ذروني، الدائرة*، وغيرهما.

بعد التبديل بين الأوضاع، ستقوم الطائرة بالإعلان عن الوضع المحدد حاليًا عبر التنبيهات الصوتية، بينما ستعرض الشاشة الوضع الحالي والمعلومات.

* تتوفر أوضاع تصوير أكثر ذكاءً عند استخدام التحكم عبر التطبيق المثبت على الهاتف المحمول. حذث البرنامج الثابت للطائرة إلى أحدث إصدار، وإلا قد لا تتوفر بعض أوضاع التصوير.

تعيين معلمات التصوير

1. اضغط مع الاستمرار على زر التحديد لمدة ثانيتين للدخول إلى إعدادات المعلمات. العنصر الذي يومض حاليًا على الشاشة هو العنصر المتاح للتعديل.
2. اضغط على زر التحديد لضبط القيمة.

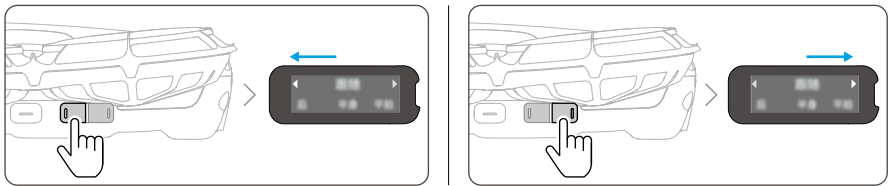

3. اضغط مع الاستمرار على زر التحديد مرة أخرى للانتقال إلى عنصر الإعداد التالي.
4. اضغط على زر الإقلاع لحفظ الإعدادات الحالية والخروج.

الإقلاع عبر راحة اليد والتقاط لقطات ذكية

- ⚠️ تأكد من اتباع قوانين ولوائح الخصوصية المحلية عند استخدام أوضاع Smart Snaps.
- تدعم Smart Snaps تتبع الأشخاص فقط.
- يتم دعم الإقلاع والهبوط باستخدام راحة اليد للتحكم عبر راحة اليد والتحكم عبر تطبيق الجهاز المحمول والتحكم عبر وحدة التحكم عن بعد. الفرق هو أنه عند استخدام التحكم عن بعد، لا يتم دعم اللقطات الذكية (Smart Snaps) أثناء التحكم عبر راحة اليد، ولا يلزم تأكيد الهدف قبل الإقلاع.

1. تشغيل طائرة DJI Neo 2. ابق الطائرة ثابتة وانتظر حتى تكتمل التشخيصات الذاتية للنظام.
2. تأكد من ترك مساحة كافية للمناورة وفقًا للمعلومات المحددة مسبقًا مثل المسافة والارتفاع. اضغط على زر التحديد لتحديد الوضع الذي ترغب فيه.
3. اتبع الخطوات أدناه للإقلاع عبر راحة اليد.

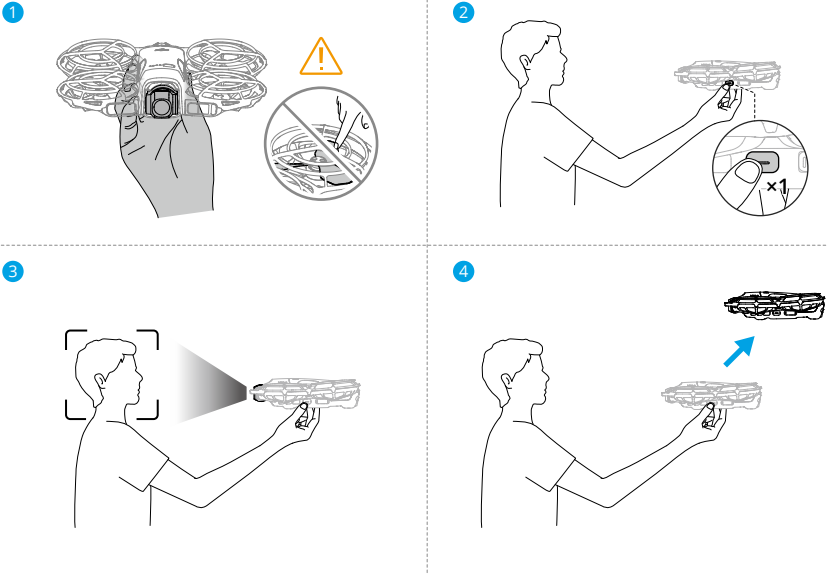

a. يتطلب الإقلاع عبر راحة اليد تأكيد الهدف. أمسك جوانب الطائرة من الجزء السفلي، بحيث تكون الكاميرا في مواجهة الهدف. تأكد من أن يدك لا تحجب الكاميرا وأنه ليس هناك عوائق تعيق الإقلاع.

• لا تضع أصابعك داخل نطاق دوران المراوح.

b. مد ذراعك ووجه الكاميرا نحو الهدف وحافظ على ثباتها.

اضغط مع الاستمرار على زر الإقلاع. ستصدر الطائرة تنبيهها صوتيا بالوضع المحدد ويبدأ العد التنازلي ثم ستقلع تلقائيا. لإلغاء الإقلاع، اضغط على زر الإقلاع مرة أخرى قبل انتهاء العد التنازلي.

• قد يتعذر تأكيد الهدف إذا كان هناك عائق أمام الهدف أو إذا كانت إضاءة البيئة غير مناسبة.

• عند استخدام الإقلاع عبر راحة اليد، ستقلع الطائرة للخلف لمسافة قصيرة بعد الإقلاع. انتبه إلى الجزء الخلفي من الطائرة لضمان السلامة أثناء الطيران.

4. ستبدأ طائرة DJI Neo 2 في التسجيل أو التقاط الصور وفقاً للوضع المحدد والمعلومات المحددة مسبقاً.

5. وصل طائرة DJI Neo 2 بـ DJI Fly تعرض اللقطات وإنشاء مقاطع فيديو قصيرة.

التحكم بالإيماءات

استخدم الإيماءات لضبط موضع الطائرة أثناء وضع الكشف وActiveTrack.

• يتم تعطيل التحكم بالإيماءات افتراضياً. لتمكين التحكم بالإيماءات، وصل بالتنظيف DJI Fly واتبع الدليل التعليمي لتفعيل هذه الميزة.

- تأكد من استيفاء جميع الشروط التالية قبل استخدام التحكم بالإيماءات.
- لا يمكن سوى للهدف المنتع أو المُركّز عليه حاليا التحكم في الطائرة.
- حافظ على مسافة أفقية تتراوح بين 2 و5 أمتار بين الطائرة وراحة يدك.
- يجب أن يكون الهدف ظاهرا بالكامل وواضحا في مجال رؤية الكاميرا، دون أي عوائق.
- حافظ على أصابعك مفرودة ومجذب ارتداء القفازات السميكة أو الصوفية.

ارفع راحة يدك باتجاه الكاميرا. بمجرد أن يتحول مؤشر الحالة إلى اللون الأزرق، يمكنك التحكم في الطائرة باستخدام التحكم بالإيماءات.

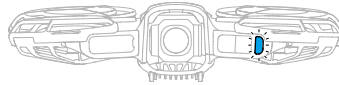

- حرك راحة يدك للأعلى أو الأسفل أو اليسار أو اليمين للتحكم في اتجاه الطائرة.
- أبقِ كلتا راحتي يديك موجهتين نحو الطائرة، بمجرد أن يومض مؤشر الحالة باللون الأزرق مرتين، قرب يديك أو أبعدهما وابقِ ثابتا لجعل الطائرة تحلق للأمام أو للخلف.

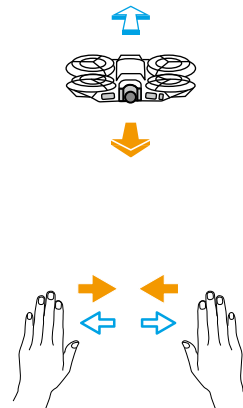
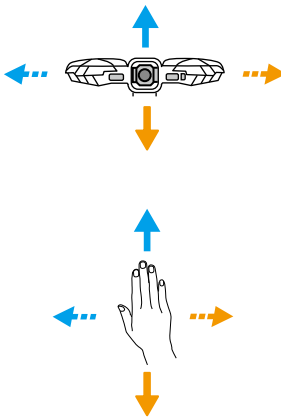

- لإنهاء التحكم بالإيماءات، ضم يدك أو اخفض ذراعك. سينطفئ مؤشر الحالة، وستظل الطائرة تحلق في وضع الثبات. سيكون التنبع اللاحق في الاتجاه والمسافة المعدلين.

- لتبديل الهدف الذي تتبعه الطائرة، يجب أن يظل الهدف الأصلي ثابتًا وأن يتم الخروج من التحكم بالإيماءات. يجب أن يقف الهدف الجديد بجانب الهدف الأصلي (ضمن نصف طول الجسم)، ويمد يداً واحدة مع توجيه راحة اليد نحو الطائرة، مع الاستمرار لأكثر من ثانيتين.

بعد التبديل بنجاح، سيقى مؤشر الحالة مضئًا باللون الأزرق، وستتبع الطائرة الهدف الجديد.

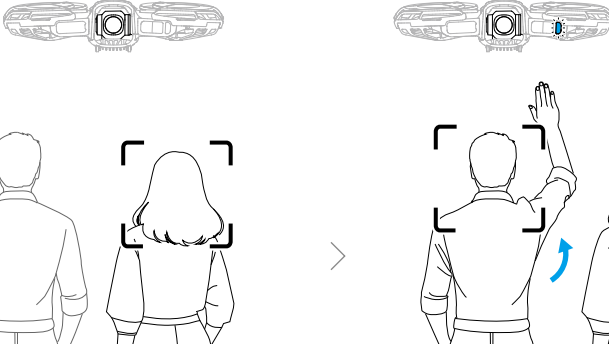

- ⚠ لا يُمكن للطائرة تجنّب الأهداف المتحركة، مثل الأشخاص أو الحيوانات أو المركبات. عند استخدام التحكم بالإيماءات، انتبه للبيئة المحيطة لضمان السلامة أثناء الطيران.
- لا تستخدم التحكم بالإيماءات في مناطق يوجد بها أجسام صغيرة أو دقيقة (مثل فروع الأشجار أو أسلاك الكهرباء)، أو أشياء شفافة (مثل المياه أو الزجاج)، أو أسطح أحادية اللون (مثل الجدران البيضاء).
- قد يفشل التحكم بالإيماءات في ظروف الإضاءة التي تكون مظلمة جدًا أو ساطعة جدًا. استخدم الميزات المتعلقة بالتحكم عبر الإيماءات ضمن نطاق إضاءة مناسب (5-100,000 لوكس).

العودة إلى راحة اليد

تأكد من أن الطائرة تحلق في مكانها. وجه راحة يدك إلى الطائرة وافرد كفك. تأكد من أن يدك موضوعة أسفل مستوى ارتفاع الطائرة. حافظ على راحة يدك مسطحة وقابتة مع فرد جميع الأصابع بالكامل. انتظر حتى تعود الطائرة وتهبط على يدك.

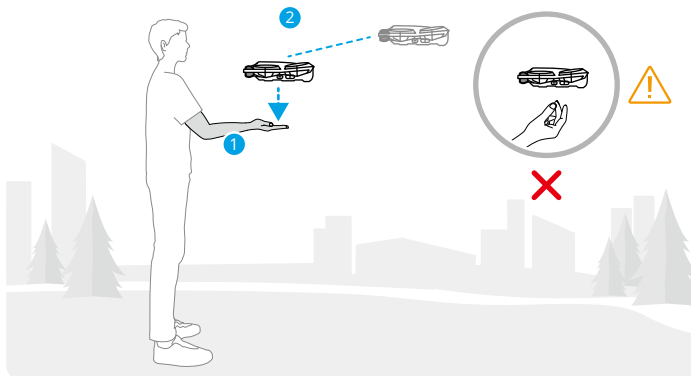

إذا كانت الطائرة على مسافة بعيدة، واجه الطائرة أولاً ثم مد ذراعاً واحدة إلى الجانب للإشارة إليها بالعودة. بعدما تقرب الطائرة أكثر، مد راحة يدك وانتظر حتى تهبط على يدك.

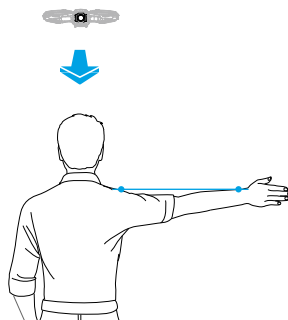

- ⚠ عند هبوط الطائرة، تأكد من فرد أصابعك تماماً لتجنب ملامسة المراوح. لا تُحاول الإمساك بجناحي جسم الطائرة أثناء الهبوط كما أمسكتها عند الإقلاع.
- عند تنفيذ خاصية العودة إلى راحة اليد، حافظ على مسافة أفقية بين 2 و5 أمتار بين الطائرة وراحة يدك، ومسافة رأسية لا تتجاوز مترين.
- إذا لم تتمكن الطائرة من العودة إلى راحة اليد على مسافة قريبة، عدّل موقعك أو موضع الطائرة باستخدام الإيماءات لتجنب المناطق العمياء للطائرة، ثم حاول مرة أخرى.
- لإعادة الطائرة من خلال مد ذراع واحدة إلى الجانب، حافظ على وجود الطائرة ضمن مسافة 10 أمتار أفقياً من ذراعك. تأكد من أن ذراعك ممدودة بالكامل عند الرفع. لا ترفع كلا الذراعين معاً.
- ⚠ أثناء هبوط الطائرة على راحة اليد، قد تصعد قليلاً ثم تهبط على راحة اليد. ابق يدك ثابتة وافرد أصابعك أثناء العملية.
- في أوضاع المتابعة وتسليط الضوء، ستحوم الطائرة في مكانها إذا فقدت الكاميرا الهدف أثناء التسجيل. شغل DJI Fly على هاتفك الذي عبر شبكة Wi-Fi للاتصال بالطائرة أثناء تحليقها. يجب أن يكون الهاتف الذي متصل به DJI Fly مسبقاً لإتمام الاتصال. في عرض عناصر التحكم، تأكد من أن المهمة قد توقفت بالفعل، ثم اختر التحكم اليدوي من قائمة الأوضاع، ثم دع الطائرة تهبط باستخدام مقابض التحكم الافتراضية.

3.2 التحكم عبر تطبيق الجهاز المحمول



يُوصى بالنقر فوق الرابط أدناه أو مسح رمز الاستجابة السريعة (QR) ضوئياً لمشاهدة الفيديو التعليمي.



<https://www.dji.com/neo-2/video>

لاستخدام التحكم عبر تطبيق الجهاز المحمول، وصل طائرة DJI Neo 2 بتطبيق DJI Fly على الهاتف الذي عبر شبكة Wi-Fi وتُحكّم في طائرة DJI Neo 2 من التطبيق، في التحكم عبر تطبيق الجهاز المحمول، تتوفر جميع الوظائف الخاصة بالتحكم عبر راحة اليد. يمكنك ضبط المعلومات وتنفيذ Smart Snaps من التطبيق. كما أنه يتم دعم المزيد من الوظائف، مثل التحكم اليدوي وتسجيل الصوت والتحكم الصوتي.

إشعار

- قبل استخدام التحكم عبر تطبيق الهاتف المحمول، تأكد مما يلي:
 - ♦ إيقاف تشغيل أجهزة التحكم عن بعد المتصلة بالطائرة حتى يمكن تحويل العرض المباشر إلى تطبيق الهاتف المحمول.
 - ♦ إيقاف تشغيل البلوتوث وشبكة Wi-Fi على أي هواتف ذكية أخرى سبق لها الاتصال بالطائرة لتفادي تداخل الاتصال أو السيطرة عليها.
- يتم دعم العودة إلى نقطة الإقلاع (RTH) في التحكم عبر تطبيق الهاتف المحمول. يرجى الرجوع إلى [العودة إلى النقطة الرئيسية](#) لمزيد من التفاصيل.
- تأكد من التحليق في بيئة مفتوحة وخالية من العوائق دون داخل إشارة Wi-Fi. وإلا، فقد ينفصل التطبيق عن طائرة DJI Neo 2 مما قد يؤثر على السلامة أثناء الطيران.
- عند استخدام التحكم عبر تطبيق الهاتف المحمول، يكون الحد الأقصى لارتفاع طيران طائرة DJI Neo 2 60 متراً. للحفاظ على سلامتك، حافظ على مجال الرؤية المباشرة (VLOS) ضمن المنطقة الخاضعة للتحكم.
- ستهبط طائرة DJI Neo 2 تلقائياً في الحالات التالية: تأكد من مراقبة بيئة التشغيل لتجنب فقدان طائرة DJI Neo 2 أو تلفها عند الهبوط.
 - ♦ مستوى البطارية منخفض جداً.
 - ♦ الفشل في تحديد الموقع والدخول في وضع الانجهاه.
 - ♦ تكتشف اصطداماً لكنها لا تصطدم.

جارٍ الاتصال بـ طائرة DJI Neo 2

1. شغل طائرة DJI Neo 2 وانظر حتى تكتمل التنشيطات الذاتية للنظام.
2. مكّن خدمات Bluetooth، وWi-Fi، والموقع على الهاتف الذي.
3. اضغط على دليل الاتصال الموجود في الزاوية اليمنى السفلية من الشاشة الرئيسية في التطبيق ثم اختر طراز الجهاز وحدد الاتصال عبر الجهاز المحمول.
4. حدد الجهاز المطلوب من نتائج البحث. سيظهر عرض أدوات التحكم بعد نجاح الاتصال. عند توصيل الهاتف الذي بـ طائرة DJI Neo 2 لأول مرة، اضغط مع الاستمرار على زر التشغيل في طائرة DJI Neo 2 للتأكيد.

- يمكنك أيضًا الضغط على لوحة QuickTransfer أو أجهزة Wi-Fi في الشاشة الرئيسية في DJI Fly للاتصال بشبكة Wi-Fi.
- لتغيير الهاتف الذي الموصول بـ طائرة DJI Neo 2، أوقف تشغيل Bluetooth وWi-Fi على الهاتف الذي الموصول حاليًا قبل توصيل طائرة DJI Neo 2 بالهاتف الذي الجديد.

التحكم الصوتي

في عرض عناصر التحكم، انقر فوق  على الجانب الأيمن من الشاشة أسفل المنظر المباشر لتمكين التحكم في الصوت. استخدم أمرًا صوتيًا للتحكم في طائرة DJI Neo 2. انقر فوق الزر المقابل في النافذة المنبثقة لعرض الأوامر الشائعة. تدعم أوامر الصوت إدخال اللغة الطبيعية.

- يدعم التحكم في الصوت اللغة الإنجليزية ولغة الماندرين وفقًا للغة التطبيق.
- ارفع مستوى الصوت على الهاتف للحصول على أفضل تجربة عند استخدام التحكم في الصوت.

3.3 التحكم عبر وحدة التحكم عن بُعد

الإقلاع التلقائي

1. شغل DJI Fly وادخل إلى عرض الكاميرا.
2. استكمل جميع الخطوات الواردة في قائمة مراجعة ما قبل الطيران.
3. اضغط على . إذا كانت الأحوال آمنة للإقلاع، فاضغط مع الاستمرار على الزر للتأكيد.
4. ستقلع الطائرة وتحوم فوق سطح الأرض.

المهبط التلقائي

1. إذا كانت الأحوال آمنة للمهبط، انقر فوق ، ثم اضغط مع الاستمرار على  للتأكيد.
2. يمكن إلغاء المهبط التلقائي بالضغط على .
3. إذا كان نظام الرؤية لأسفل يعمل بشكل طبيعي، فسيتم تمكين الحماية عند المهبوط.

4. ستتوقف المحركات تلقائيًا بعد الهبوط.

• اختر مكانًا مناسبًا للهبوط. ⚠️

بدء تشغيل المحركات وإيقافها

بدء تشغيل المحركات

نقذ أمر من أوامر مجموعة العصي (CSC) كما هو موضح أدناه لبدء تشغيل المحركات. بمجرد أن تبدأ المحركات في الدوران، حزر كلا العصوتين في الوقت نفسه.

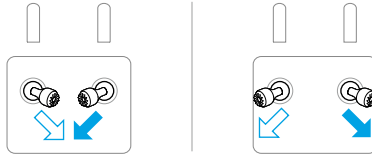

إيقاف المحركات

يمكن إيقاف المحركات بطريقتين:

الطريقة 1: عندما تهبط الطائرة، اضغط مع الاستمرار على عصا الخائق لأسفل حتى تتوقف المحركات.

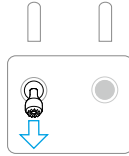

الطريقة 2: عندما تهبط الطائرة، نقذ أحد أوامر CSC كما هو موضح أدناه إلى أن تتوقف المحركات.



إيقاف المحركات في منتصف رحلة الطيران

• سيؤدي إيقاف المحركات في منتصف رحلة الطيران إلى تحطيم الطائرة. ⚠️

الإعداد الافتراضي لإيقاف المروحة في حالات الطوارئ في تطبيق DJI Fly هو الطوارئ فقط، مما يعني أنه لا يمكن إيقاف المحركات في منتصف رحلة الطيران سوى عندما تكتشف الطائرة وجود حالة طارئة مثل احتمال اصطدام الطائرة، أو توقف المحرك، أو دوران الطائرة في الهواء، أو خروج الطائرة عن السيطرة وهبوطها بسرعة كبيرة. لإيقاف المحركات في منتصف رحلة الطيران، أُجري أمر CSC نفسه الذي استخدمته لبدء تشغيل المحركات. لاحظ أنك تحتاج إلى الإمساك بعصي التحكم لمدة ثانيتين أثناء تنفيذ أمر CSC لإيقاف المحركات. يمكن تغيير إيقاف المروحة في حالات الطوارئ إلى أي وقت في التطبيق. استخدم هذا الخيار بحذر.

التحكم في الطائرة

يمكن استخدام عصي التحكم لوحدة التحكم عن بُعد للتحكم في تحركات الطائرة. يمكن تشغيل عصي التحكم في الوضع 1 أو الوضع 2 أو الوضع 3، كما هو موضح أدناه.

وضع التحكم الافتراضي لوحدة التحكم عن بُعد هو الوضع 2. في هذا الدليل، يُستخدم الوضع 2 كمثال لتوضيح كيفية استخدام عصي التحكم. كلما دُفعت العصا بعيداً عن المركز، زادت سرعة تحرك الطائرة.

الوضع 1

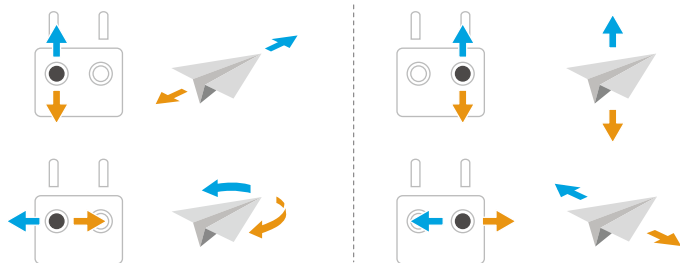

الوضع 2

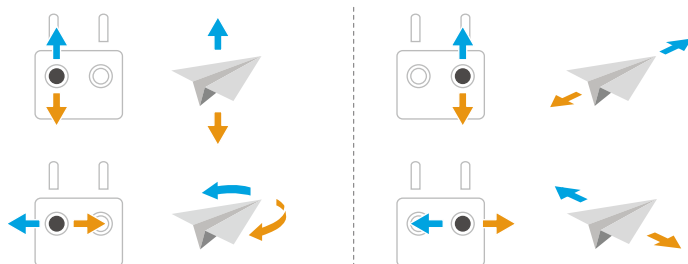

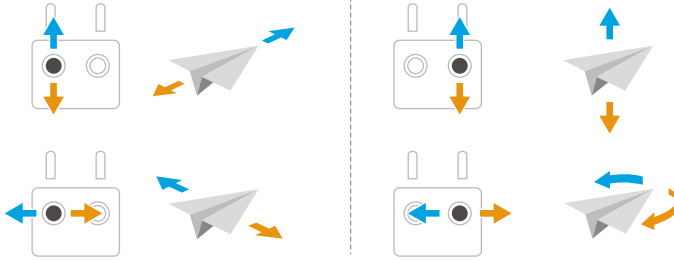

إجراءات الإقلاع/الهبوط

- ⚠ لا تُطلق الطائرة من راحة يدك أو أثناء إمساك الطائرة بيدك.
- لا تُشغل الطائرة عندما تكون الإضاءة ساطعة أو مظلمة للغاية عند استخدام وحدة التحكم عن بُعد لمراقبة الطيران. تتحقّل أنت مسؤولية الضبط الصحيح لسطوع الشاشة ومقدار أشعة الشمس المباشرة على الشاشة لتجنب صعوبة رؤية الشاشة بوضوح.

1. لقد تمّمت قائمة مراجعة ما قبل الطيران لمساعدتك على الطيران بأمان. راجع قائمة مراجعة ما قبل الطيران الكاملة قبل كل رحلة.
2. ضع الطائرة في منطقة مستوية ومفتوحة مع توجيه مؤخرة الطائرة نحو.
3. شغل وحدة التحكم عن بُعد والطائرة.
4. شغل DJI Fly وادخل إلى عرض الكاميرا.
5. انتظر حتى تكتمل التشخيصات الذاتية للطائرة. إذا لم يُظهر DJI Fly أي تحذير غير منتظم، يمكنك بدء تشغيل المحركات.
6. ادفع عصا الخائق ببطء للإقلاع.
7. للهبوط، قم بالتحليق فوق سطح مسوٍ وادفع عصا الخائق برفق لأسفل للنزول.
8. بعد الهبوط، ادفع الخائق لأسفل مع الاستمرار حتى تتوقّف المحركات.
9. أوقف تشغيل الطائرة قبل وحدة التحكم عن بُعد.

- ⚠ عند استخدام وحدة التحكم عن بُعد، يظل الإقلاع عبر راحة اليد مدعومًا بالضغط مع الاستمرار على زر الإقلاع الموجود على طائرة DJI Neo 2. يمكنك أيضًا إجراء الهبوط على راحة اليد للهبوط بالطائرة. لا تدعم Smart Snaps للتحكم عبر راحة اليد. تشابه الإشعارات والتعليمات ذات الصلة مع تلك الخاصة بالتحكم عبر راحة اليد. والفرق هو أنه لا يلزم تأكيد الهدف قبل الإقلاع. راجع قسم التحكم براحة اليد لمزيد من المعلومات.

أوضاع الطيران الذكية

FocusTrack

- لا تلتقط الطائرة الصور أو تسجل مقاطع الفيديو تلقائيًا أثناء استخدام FocusTrack. تحكم يدويًا في الطائرة لالتقاط الصور أو تسجيل مقاطع الفيديو.

الكشاف

يُتيح توجيه كاميرا جهاز التثبيت نحو الهدف طوال الوقت أثناء تحركك يدويًا في الطيران. عندما يعمل نظام الرؤية بصورة طبيعية، ستقوم الطائرة بالتجاوز أو الكبح عند اكتشاف وجود عائق، وفقًا لما إذا كان ضبط إجراء تجنّب العوائق على التجاوز أو الكبح في DJI Fly.

⚠ يُعطل إجراء تجنّب العوائق في الوضع الرياضي.

الأهداف المدعومة:

- الأهداف الثابتة
- الأهداف المتحركة (المركبات والأشخاص فقط)

ميزة Point of Interest (POI)

يُتيح للطائرة الطيران حول الهدف.

ستتجاوز الطائرة العوائق بغض النظر عن أوضاع الطيران أو إعدادات إجراء تجنّب العوائق في DJI Fly عندما تعمل أنظمة الرؤية بشكل طبيعي.

الأهداف المدعومة:

- الأهداف الثابتة
- الأهداف المتحركة (المركبات والأشخاص فقط)

وضع المسار النشط (ActiveTrack)

اضغط أو اسحب عجلة التتبع لتغيير اتجاه التتبع، وستطير الطائرة تلقائيًا من موقعها الحالي (A) على طول المسار المتولد إلى اتجاه التتبع المحدد (B) وتتواصل التتبع. يمكن للمستخدمين أيضًا ضبط اتجاه التتبع والارتفاع والمسافة يدويًا باستخدام عصي التحكم. اضغط على أيقونة إعدادات FocusTrack لتعيين معلمات التتبع في التطبيق.

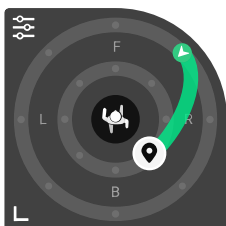

ستتجاوز الطائرة العوائق بغض النظر عن أوضاع الطيران أو إعدادات إجراء تحبّب العوائق في DJI Fly عندما تعمل أنظمة الرؤية بشكل طبيعي.

الأهداف المدعومة:

الأهداف المتحركة (المركبات والأشخاص فقط). يدعم الوضع التلقائي المركبات والأشخاص فقط.

عندما يكون الهدف شخصًا، يمكن للطائرة اكتشاف مشاهد متنوعة تلقائيًا. يمكن للمستخدمين أيضًا الضغط فوق أيقونة مشهد التصوير  لتبديل مشهد التصوير يدويًا. بناءً على المشهد المحدد، تطبق الطائرة معلمات التتبع المقابلة.

- ⚠ لا تعين مشهد التصوير يدويًا على المستوى القياسي أو على ركوب الدراجات عند الترخ. خلاف ذلك، لا يمكن ضمان تأثير التتبع وسلامة الطيران.

في ActiveTrack، يتم تحديد نطاقات المسافة والارتفاع المدعومة بين الطائرة والهدف فيما يلي.

المركبات/القوارب	الأشخاص	الهدف
4-50 مترًا	4-20 متر	المسافة الأفقية
0.5-50 مترًا	0.5-15 مترًا	الارتفاع

- ⚠ ستحلق الطائرة إلى نطاق المسافة والارتفاع المدعومين إذا كانت المسافة والارتفاع خارج النطاق عند بدء ActiveTrack.
- يُوصى بالابتعاد عن سرعة الهدف المتحرك 12 مترًا في الثانية، وإلا فلن تتمكن الطائرة من تتبعه بشكل صحيح.

إشعار

- ⚠ لا يمكن للطائرة تحبّب الأهداف المتحركة، مثل الأشخاص أو الحيوانات أو المركبات. عند استخدام وضع FocusTrack، انتبه للبيئة المحيطة لضمان السلامة أثناء الطيران.
- لا تستخدم FocusTrack في مناطق يوجد بها أجسام صغيرة أو رقيقة (مثل فروع الأشجار أو أسلاك الكهرباء)، أو أشياء شفافة (مثل المياه أو الزجاج)، أو أسطح أحادية اللون (مثل الجدران البيضاء).
- عندما تتبع الطائرة هدفًا، تجنب التوقفات المفاجئة والسريعة من قبل الهدف. قد لا تتمكن الطائرة من التوقف في الوقت المناسب بسبب القصور الذاتي، مما قد يؤدي إلى وقوع اصطدام.
- كُن مستعدًا دائمًا للضغط على زر "إيقاف الطيران مؤقتًا" في وحدة التحكم عن بُعد أو انقر فوق **Stop** في DJI Fly لتشغيل الطائرة يدويًا في حالة حدوث أي حالة طارئة.
- تحلّل بأقصى درجات اليقظة عند استخدام وضع FocusTrack في أي من المواقف التالية:
 - عدم تحرك الهدف الجاري تتبّعه على مستوى مستو.
 - تغير شكل الهدف الجاري تتبّعه بشدة أثناء حركته.
 - خروج الهدف الجاري تتبّعه عن نطاق الرؤية لمدة طويلة.
 - الهدف المتعقّب موجود في مناطق واسعة أحادية اللون مثل الصحارى.
 - لون الهدف الجاري تتبّعه أو نمطه يُشبه البيئة المحيطة به.
 - الإضاءة مظلمة بشدة (> 5 لكسي) أو مرتفعة بشدة (< 100,000 لكسي).
- تأكد من اتباع قوانين ولوائح الخصوصية المحلية عند استخدام FocusTrack.

- يُوصى فقط بمتتبع المركبات والأشخاص (دون الأطفال). يجب الطيران بحذر عند تتبع أهداف أخرى.
- بالنسبة للأهداف المتحركة المدعومة، تشير المركبات إلى السيارات. لا تتبع سيارة يتم التحكم فيها بوحدة تحكم عن بُعد.
- قد يتبدل هدف التتبع دون قصد بهدف آخر إذا كانا يُمزجان بمجوار بعضهما.

استخدام وضع FocusTrack

- تأكد، قبل تمكين وضع FocusTrack، من أن بيئة الطيران مفتوحة ولا توجد بها عوائق وبها ضوء كاف.
- انقر فوق أيقونة وضع FocusTrack [0] في الجانب الأيسر من عرض الكاميرا أو حدد الهدف على الشاشة لتمكين وضع FocusTrack.
- بعد تمكينه، انقر فوق أيقونة وضع FocusTrack [0] مرة أخرى للخروج.
- أثناء الاستخدام، اضغط على زر الإيقاف المؤقت للطيران في وحدة التحكم عن بُعد لإلغاء اختيار الموضوع.

اللقطات السريعة (QuickShots)

تتضمن اللقطات السريعة (QuickShots) أوضاع تصوير متعددة. تُسجّل الطائرة حسب وضع التصوير المُحدّد وتُنشئ مقطع فيديو قصير تلقائياً.

إشعار

- ⚠ تأكد من وجود مساحة كافية عند استخدام Boomerang.
- استخدم أوضاع QuickShots في المواقع الخالية من المباني وغيرها من العوائق. تأكد من عدم وجود بشر، أو حيوانات، أو عوائق أخرى في مسار الرحلة.
- توخّ الحذر دائماً من الأهداف الموجودة حول الطائرة، واستخدم وحدة التحكم عن بُعد لتجنّب المصادمات أو إعاقة الطائرة.
- لا تستخدم أوضاع QuickShots في أي من المواقف التالية:
 - ♦ عندما يكون الهدف محجوباً لفجرة طويلة أو خارج نطاق خط الرؤية.
 - ♦ عندما يكون الموضوع في مناطق كبيرة أحادية اللون مثل المناطق المغطاة بالثلوج أو الصحاري.
 - ♦ عندما يكون لون الهدف أو نمطه هو نفسه لون البيئة المحيطة أو نمطها.
 - ♦ عندما يكون الهدف في الهواء.
 - ♦ عندما يتحرك الهدف بسرعة.
 - ♦ الإضاءة مظلمة بشدة (> 5 نكس) أو مرتفعة بشدة (< 10,000 نكس).
- لا تستخدم أوضاع QuickShots في الأماكن القريبة من المباني أو التي تكون فيها إشارة GNSS ضعيفة. وإلا، فليس يكون مسار الرحلة مستقرّاً حينها.
- تأكد من اتباع قوانين ولوائح الخصوصية المحلية عند استخدام أوضاع QuickShots.

استخدام اللقطات السريعة (QuickShots)

1. اضغط على أيقونة وضع التصوير في الجانب الأيمن من عرض الكاميرا وحدد QuickShots .
2. بعد تحديد وضع فرعي واحد، انقر فوق أيقونة علامة الزائد أو اسحب لتحديد الهدف على الشاشة. ثم اضغط على **Start** لبدء التصوير. سسجل الطائرة لقطات أثناء إجراء حركة طيران محددة مسبقًا وفقًا للخيار المحدد، وتثنى مقطع فيديو بعد ذلك. ستطير الطائرة عادةً إلى موقعها الأصلي بمجرد انتهاء التسجيل.
3. انقر فوق **×** أو اضغط على زر إيقاف الطيران مؤقتًا في وحدة التحكم عن بُعد مرة واحدة. ستخرج الطائرة من وضع QuickShots على الفور وتحوّل.

التحكم في السرعة

يتيح التحكم في السرعة الثابتة إمكانية قفل سرعة الطيران وسرعة دوران الجيمبال، ما يجعل التحكم أسهل وحركات الكاميرا أكثر سلاسة. يمكن تحقيق المزيد من حركات الكاميرا، مثل الدوران الحلزوني ودوران الجيمبال، عن طريق زيادة إدخال عصا التحكم وإدخال القرص.

-  يتعب تجنّب العوائق في نظام التحكم في ثبات السرعة وضع الطيران الحالي. حلّق بحذر.

استخدام التحكم في ثبات السرعة

1. اضبط زر واحد قابل للتخصيص في جهاز التحكم عن بُعد للتحكم في ثبات السرعة.
2. اضغط على زر التحكم في ثبات السرعة أثناء دفع عصي التحكم وستحلق الطائرة تلقائيًا بالسرعة الحالية.
3. عند تدوير قرص وحدة التحكم عن بُعد لضبط زاوية الجيمبال، اضغط على زر التحكم في السرعة الثابتة، وسيدور الجيمبال تلقائيًا بسرعة الدوران الحالية في الاتجاه المقابل.

-  سيتوقف دوران الجيمبال عندما يصل الجيمبال إلى حد حركته.
- أثناء دوران الجيمبال، إذا قمت بضبط زاوية الجيمبال، فسيقوم الجيمبال بإجراء الضبط المقابل ثم يستمر في الدوران.

4. اضغط على زر إيقاف الطيران مؤقتًا في جهاز التحكم عن بُعد مرة واحدة، أو انقر فوق **×** للخروج من التحكم في ثبات السرعة.

تسجيل الصوت عبر التطبيق

في عرض الكاميرا الخاص بالتطبيق، انقر فوق ***** <** الكاميرا لتمكين تسجيل الصوت عبر التطبيق وتحديد تأثير تقليل الضوضاء. سيتم تسجيل الصوت عبر جهاز تسجيل الصوت المتوافق أثناء قيام الطائرة بتسجيل مقطع فيديو. سيتم عرض أيقونة الميكروفون في العرض المباشر.

تتضمن أجهزة تسجيل الصوت المدعومة ميكروفونًا مدمجًا للهاتف الذكي، وميكروفون DJI Mic 2، وسماعات أذن تعمل بتقنية البلوتوث. للحصول على قائمة بأجهزة البلوتوث المتوافقة، يُرجى الرجوع إلى صفحة التنزيلات الموجودة في صفحة الويب الرسمية لمنتج طائرة DJI Neo 2. قد تحدث بعض المشكلات في توافق تسجيل الصوت عند استخدام بعض سماعات الأذن التي تعمل بتقنية البلوتوث. تأكد من اختيارهم قبل التسجيل.

⚠️ • لا توقف تشغيل الشاشة أو تنتقل إلى تطبيقات أخرى أثناء التسجيل.

🔊 • يمكن تمكين تسجيل الصوت أو تعطيله فقط قبل بدء التسجيل.

• عند عرض مقاطع الفيديو أو تنزيلها في عرض الألبوم في DJI Fly، سيتم دمج الصوت المسجل باستخدام وظيفة تسجيل الصوت تلقائيًا في ملف الفيديو.

3.4 التحكم في الحركة التفاعلية

🔊 • يقدم هذا القسم شرح لعملية الطيران عند استخدام طائرة DJI Neo 2 مع نظارات DJI Goggles N3 (المشار إليها فيما بعد بالنظارات الواقية) ونظارات DJI RC Motion 3 (المشار إليها فيما بعد بوحدة تحكم الحركة). يُرجى الرجوع إلى أدلة المُستخدم المعنية بالنظارات الواقية ووحدة تحكم الحركة للحصول على تفاصيل الاستخدام.

تساعد الخطوات التالية المستخدمين على تشغيل الطائرة بشكل صحيح.

1. ضع الطائرة في منطقة مستوية ومفتوحة مع توجيه مؤخرة الطائرة نحو المستخدم.
2. قم بتزويد الطائرة، والنظارات، ووحدات التحكم عن بُعد بالطاقة.
3. انتظر حتى تضيء شاشة الطائرة قبل إرداء النظارات.
4. شغل المحركات.
5. تحقق من العرض المباشر للطيران في النظارات للتأكد من عدم وجود مطالبات تحذيرية وأن إشارة GNSS قوية.
6. اضغط زر القفل مرتين لبدء تشغيل محركات الطائرة، ثم اضغط مع الاستمرار لتجعل الطائرة تُلعلع. ستصعد الطائرة مسافة 1.2 متر تقريبًا وتُحوم.
7. اضغط مع الاستمرار على زر القفل أثناء تحوم الطائرة لتجعلها تهبط تلقائيًا ثم أوقف المحركات.
8. أوقف تشغيل الطائرة، والنظارات، وجهاز التحكم عن بُعد.

رحلة الطيران الأساسية

🔊 • نُوصيك بمشاهدة الدليل التعليمي الخاص بالنظارات الواقية قبل الطيران لأول مرة. انتقل إلى الإعدادات < التحكم > البرنامج التعليمي عن الطيران باستخدام وحدة التحكم في الحركة.

شغل الطائرة عن طريق استخدام زر القفل، وعصا التحكم، والمسارع في وحدة نظارات DJI RC Motion 3.

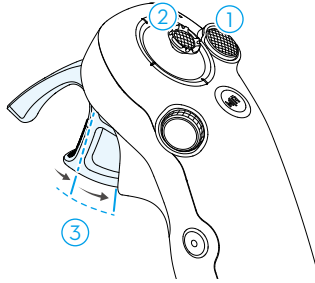

1. استخدم زر القفل للتحكم في إقلاع الطائرة وهبوطها وكيحها.
 2. حرك عصا التحكم لجعل الطائرة تتحرك صعودًا أو هبوطًا أو التحرك أفقيا إلى اليسار أو اليمين*.
 3. هناك مسويان من الضغط عند الضغط على المسرع. عند الضغط بلطف إلى الموضع بين الوقوف الأول والثاني، ستمشعر بوقف مؤقت ملحوظ. اضغط على المسرع لمواقع الوقوف المختلفة للتحكم في الإجراءات المختلفة للطائرة.
- * عند عدم تمكين وضع Easy ACRO أو تحديد إجراء Easy ACRO كتمرير.



<p>ستحوم الطائرة في مكانها عند عدم الضغط على المسرع.</p>	
<p>عند الضغط بلطف على المسرع حتى الوقوف الأول، سيتمكنك ضبط اتجاه الطائرة عن طريق إمالة وحدة التحكم في الحركة عموديا إلى اليسار أو اليمين. يرجى العلم أن الطائرة لن تظير إلى الأمام الآن.</p>	
<p>اضغط على المسرع إلى موضع التوقف الثاني للطيران في اتجاه الدائرة في النظارات.</p>	

الإقلاع، والكبح، والهبوط

الإقلاع: اضغط زر القفل مرتين لبدء تشغيل محركات الطائرة، ثم اضغط مع الاستمرار لتجعل الطائرة تُقَلع. سترتفع الطائرة مسافة 1.2م تقريباً وتُحوم.

الكبح: اضغط زر القفل أثناء تحليق الطائرة لكي تقوم بالكبح وتُحوم في مكانها. اضغط مرة أخرى لمتابعة التحكم في الطيران.

الهبوط: اضغط مع الاستمرار على زر القفل أثناء تحوم الطائرة لتجعلها تهبط تلقائياً وتوقف المحركات.

-  بعد بدء تشغيل محركات الطائرة من خلال الضغط مرتين على زر القفل، ادفع عصا التحكم لأعلى ببطء لتقلع الطائرة.
- عند تعطيل وضع Easy ACRO، فيمجرد أن تطير الطائرة إلى موقع الهبوط، اسحب عصا التحكم لأسفل بلطف لتهدئ الطائرة. بعد الهبوط، اسحب عصا التحكم لأسفل وثبتها في مكانها حتى تتوقف المحركات.
-  في حال حدوث طارئ أثناء الطيران (مثل الاصطدام أو خروج الطائرة عن السيطرة)، يمكن أن يؤدي الضغط على زر القفل أربع مرات إلى إيقاف محركات الطائرة أثناء الطيران، وهو ما سيوقف المحركات على الفور. سيؤدي إيقاف المحركات في أثناء الطيران إلى سقوط الطائرة. قم بالتشغيل مع توجّهي الحذر.
- لضمان السلامة أثناء الطيران عند استخدام وحدة التحكم في الحركة، اضغط على زر القفل مرة واحدة للكبح والتحوم قبل تشغيل النظارات. يُشكل عدم القيام بذلك خطراً على السلامة، وقد يؤدي إلى فقدان السيطرة على الطائرة أو التعرض للإصابة.

الطيران للأمام والخلف

اضغط على مسرع جهاز التحكم بالحركة للطيران إلى الأمام أو الخلف. زد من الضغط للمسارعة. حرر المسرع كي تتوقف الطائرة وتُحوم في مكانها.

اضغط على المسرع إلى موضع التوقف الثاني للطيران في اتجاه الدائرة بالنظارات.

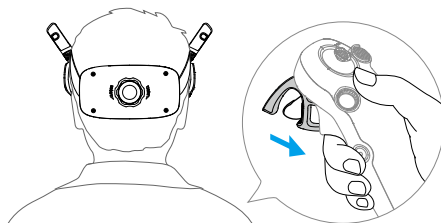
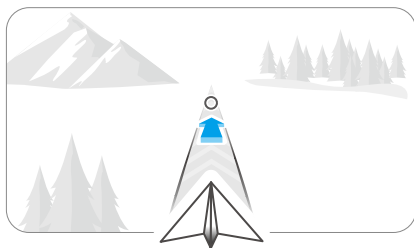

ادفع المبرع للأمام لتحلق الطائرة للخلف.

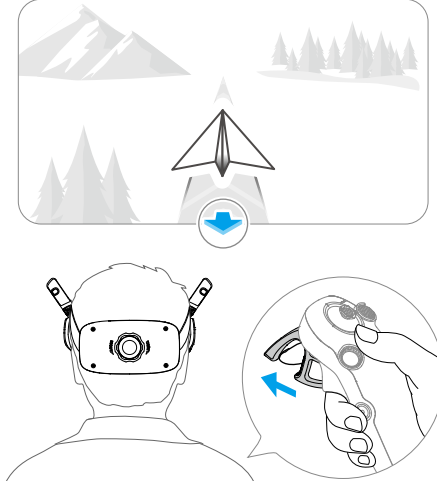

ضبط اتجاه الطائرة

اضغط بلطف على المبرع حتى موضع العوقف الأول مع إمالة الجزء العلوي من وحدة التحكم في الحركة في أي اتجاه لجعل الطائرة تدور. كلما زادت زاوية ميل وحدة التحكم في الحركة، زادت سرعة دوران الطائرة. ستتحرك الدائرة الموجودة في النظارات إلى اليسار واليمين وسيغير العرض المباشر للطيران وفقًا لذلك.

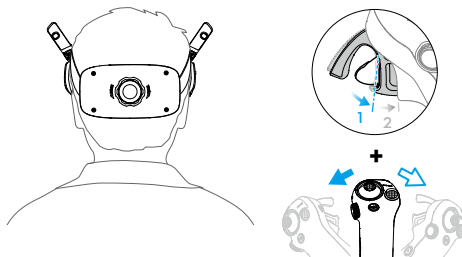
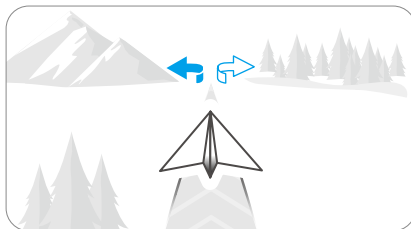

الارتقاء والمهبوط بالطائرة مع ميل

عندما تحتاج الطائرة إلى الطيران بزاوية لأعلى، اضغط على المسرع حتى نقطة التوقف الثانية مع إمالة وحدة التحكم في الحركة لأعلى في نفس الوقت.

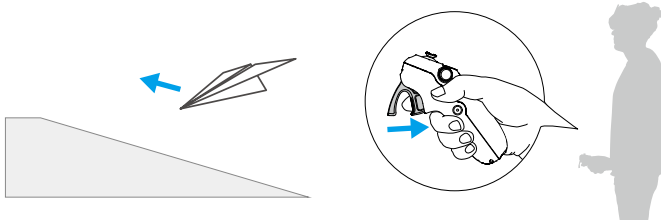

عندما تحتاج الطائرة إلى الطيران بزاوية لأسفل، اضغط على المسرع حتى نقطة التوقف الثانية مع إمالة وحدة التحكم في الحركة لأسفل في نفس الوقت.

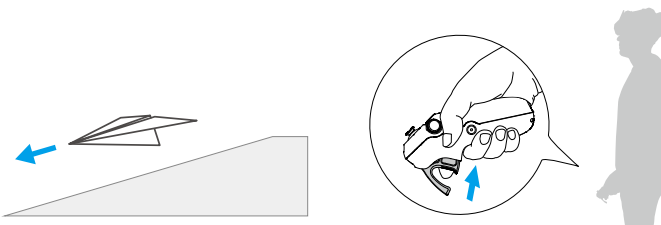

التحكّم في جهاز التثبيت (الجييمبال) والكاميرا

أثناء الطيران، أو عند عدم الضغط على المُسرّع بينما تحوم الطائرة في الهواء، يُمكنك إمالة وحدة التحكّم في الحركة لأعلى ولأسفل للتحكّم في إمالة جهاز التثبيت (الجييمبال). بتغيير ميل محور جهاز التثبيت (الجييمبال) مع ميل وحدة التحكّم في الحركة وفقاً لذلك، ويتوافق دائماً مع اتجاه وحدة التحكّم في الحركة. ستتحرك الدائرة الموجودة في النظارات الواقية لأعلى ولأسفل وستتغير العرض المباشر للطيران وفقاً لذلك.

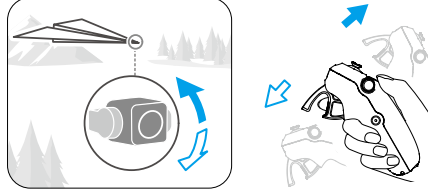

⚠ قبل الإقلاع أو عند استخدام زر القفل لتحريك الطائرة للتحليق، لا يُمكن التحكّم في إمالة جهاز التثبيت (الجييمبال).

- باستخدام القرص الموجود في وحدة التحكّم في الحركة، مزرّ لأعلى أو لأسفل لإمالة الكاميرا قبل الإقلاع أو أثناء تنفيذ العودة إلى القاعدة (RTH) والهبوط.

تتبع الرأس

بعد تمكين تتبع الرأس، يمكن التحكم في الاتجاه الأفقي للطائرة وإمالة الجييمبال من خلال حركات الرأس. افتح القائمة المختصرة من العرض المباشر للطيران، وتوجه إلى قائمة التحكم السريع، وانقر فوق  لتمكين ميزة "تتبع الرأس".

بمجرد الدخول في وضع تتبع الرأس، لن تتمكن وحدة التحكم في الحركة من التحكّم في إمالة الجييمبال، ولن يتوفر سوى التحكم عبر الطائرة. لا يزال بإمكان المستخدمين التحكم في اتجاه الطائرة عن طريق إمالة وحدة التحكم في الحركة دون الضغط على المُسرّع.

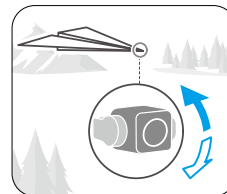
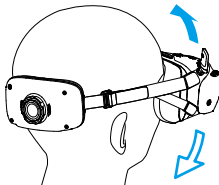
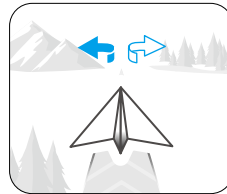
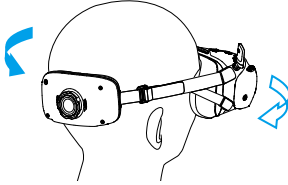

وضع Easy ACRO

استخدم وحدة تحكم الحركة لتنفيذ إجراءات وضع Easy ACRO ومنها القلب الأمامي والخلفي والتدرج والانحراف بنسبة 180 درجة.

-  يتم تعطيل تجنب العوائق عند تفعيل وضع Easy ACRO. يتم استئناف تجنب العوائق تلقائيًا بمجرد تعطيل وضع Easy ACRO. انتبه لمحيطك وتأكد من عدم وجود عوائق بالقرب منك قبل تنفيذ إجراءات Easy ACRO.
 - لا يتوفر وضع Easy ACRO في الحالات التالية:
 - ♦ إقلاع الطائرة، أو تحويمها، أو هبوطها، أو عودتها إلى القاعدة؛
 - ♦ كون الطائرة في الوضع الرياضي؛
 - ♦ أن يكون مستوى بطارية الطائرة أقل من 35%؛
 - ♦ أن تكون الطائرة على ارتفاع أقل من 1.5 متر؛
 - ♦ وعندما تكون سرعة الرياح أعلى من 4 متر في الثانية؛
 - ♦ وعندما يكون أداء تحديد المواقع ضعيف (في حالة عدم توفر النظام العالمي للملاحة عبر الأقمار الصناعية "GNSS" ونظام الرؤية)؛
 - ♦ وجود الطائرة في منطقة عازلة ضمن منطقة محظورة أو منطقة ارتفاع، أو أنها تقترب من المسافة القصوى للطيران.
 - استخدم وضع Easy ACRO بحذر في المواقف التالية:
 - ♦ عندما تزداد زاوية ارتفاع الطائرة (مثل عند الانعطاف أو التسارع أو التباطؤ بسرعة، أو عندما تكون سرعة الرياح أعلى من 2 متر في الثانية)، سيلزم زيادة ارتفاع الطائرة أيضًا، وإلا فقد لا يكون وضع Easy ACRO متاحًا.
 - ♦ قد تنحرف الطائرة جانبًا وقد لا يكون ارتفاعها ثابتًا بعد تنفيذ إجراءات وضع Easy ACRO عندما لا تكون زاوية ارتفاع الطائرة ثابتة (مثل عند الانعطاف أو التسارع أو التباطؤ بسرعة، أو عندما تكون سرعة الرياح أعلى من 2 متر في الثانية، أو عند تشغيل وضع Easy ACRO باستمرار). انتبه للبيئة المحيطة وارتفاع الطائرة لتجنب الاصطدامات.
 -  لا يمكن تمكين Easy ACRO في الحالات التالية:
 - ♦ أثناء تسجيل فيديو؛
 - ♦ عند تمكين تتبع الرأس؛
 - ♦ عند الاستخدام مع جهاز تحكم DJI FPV Remote Controller 3.
1. افتح قائمة الاختصاصات وحدد وضع Easy ACRO. ستكون الطائرة في وضع Easy ACRO. اعرض الإجراء المحدد على الجانب الأيسر من العرض المباشر في النظارات.

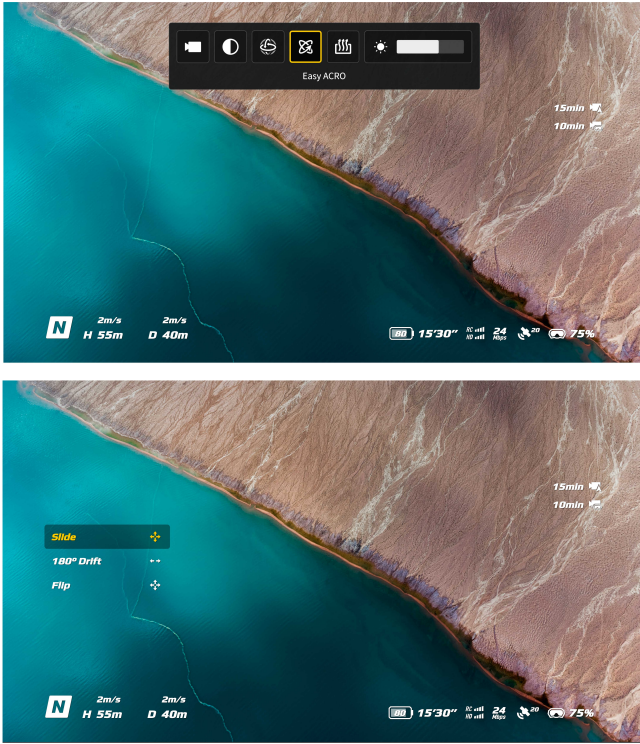

2. استخدم القرص الموجود على وحدة تحكم الحركة للتبديل بين إجراءات Easy ACRO.
3. عند تمكين وضع Easy ACRO، حرك عصا التحكم لتنفيذ إجراءات Easy ACRO المختلفة كما هو موضح فيما يلي.

التمرير

- حرك عصا التحكم لأعلى أو لأسفل لجعل الطائرة تصعد أو تنهبط.
- حرك عصا التحكم لليساار أو للييمين لجعل الطائرة تتحرك أفقيا إلى اليسار أو اليمين.

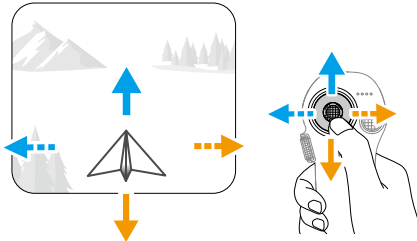

انحراف 180 درجة

حزك عضا التحكم لليسار أو لليمين لجعل الطائرة تنحرف بنسبة 180 درجة إلى اليسار أو اليمين. لن تستجيب الطائرة عند دفع عضا التحكم لأعلى أو لأسفل في هذا الوضع.

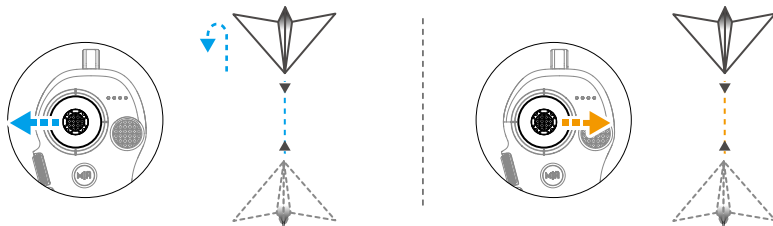

القلب

حزك عضا التحكم لأعلى أو لأسفل لجعل الطائرة تدور انقلاباً إلى الأمام أو الخلف. حزك عضا التحكم لليسار أو لليمين لجعل الطائرة تصنع دحرجة واحدة ناحية اليسار أو اليمين.

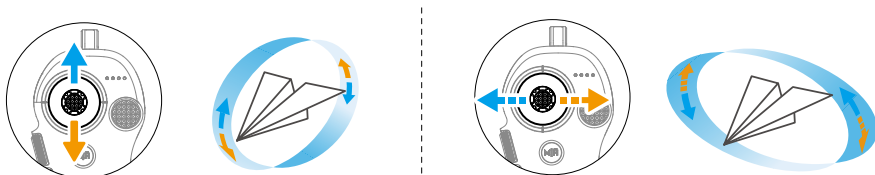

3.5 اقتراحات ونصائح بشأن تسجيل الفيديو

1. لقد صُممت قائمة مراجعة ما قبل الطيران لمساعدة المستخدم على الطيران بأمان وتصوير مقاطع الفيديو أثناء الطيران. راجع قائمة مراجعة ما قبل الطيران الكاملة قبل كل رحلة.
2. في حالة استخدام وحدة التحكم عن بُعد، يُوصى بالتقاط الصور أو تسجيل مقاطع الفيديو عند الطيران في الوضع العادي أو السينمائي.
3. تجنّب الطيران في الطقس السيء مثل الأيام الممطرة أو العاصفة.
4. اختر إعدادات الكاميرا الأنسب لاحتياجاتك.
5. أجر اختبارات الطيران لإنشاء مسارات طيران ومعاينة المشاهد.
6. تأكد من التحكم في طائرة DJI Neo 2 بلطف لضمان سلامة الطيران واستقراره.
7. أزل أي أجسام غريبة من مدخل الهواء على جانبي طائرة DJI Neo 2 بعد الطيران لتجنب حدوث انسداد.

الطائرة

4 الطائرة

4.1 أوضاع الطيران

عند استخدام التحكم عبر راحة اليد والتحكم عبر تطبيق الجهاز المحمول، لا تدعم طائرة DJI Neo 2 تبديل أوضاع الطيران. عند استخدام وحدة التحكم عن بُعد لـ DJI RC-N3، يمكن التبديل بين أوضاع الطيران العادي والرياضي والسينمائي باستخدام مفتاح وضع الطيران الموجود في وحدة التحكم عن بُعد.

عند استخدام وحدة تحكم الحركة، يمكن التبديل بين وضعي الطيران العادي والرياضي باستخدام زر تبديل الوضع الموجود في وحدة تحكم الحركة.

عند استخدام وحدة التحكم عن بُعد FPV، يمكن التبديل بين أوضاع الطيران العادي والرياضي باستخدام مفتاح وضع الطيران الموجود في وحدة التحكم عن بُعد.

الوضع العادي: يمكن للطائرة أن تحوم بدقة، وتطير بثبات، وهي مناسبة لمعظم سيناريوهات الطيران.

الوضع الرياضي: ستزداد سرعة الطيران الأفقية القصوى للطائرة في الوضع الرياضي. لاحظ أنه يتم تعطيل تجذّب العوائق في الوضع الرياضي.

الوضع السينمائي: يعتمد الوضع السينمائي على الوضع العادي مع تقييد سرعة الطيران، مما يجعل الطائرة أكثر استقراراً أثناء التسجيل.

تتحول الطائرة تلقائياً إلى وضع الموضع (ATTI) عندما لا يتوفر نظام الرؤية أو يتعطل، وتكون إشارة GNSS ضعيفة أو تواجه البوصلة تداخلاً. قد تتأثر الطائرة بسهولة أكبر بالبيئة المحيطة بها في وضع ATTI. يمكن للعوامل البيئية مثل الرياح أن تؤدي إلى انحراف أفقي للطائرة؛ مما قد يُشكل مخاطر على الطائرة، وبخاصة عند الطيران في المساحات الضيقة. لن تتمكن الطائرة من التحوم أو التوقف تلقائياً، لذا يجب على الطيار الهبوط بالطائرة في أقرب وقت ممكن لتجنب الحوادث.

• لا تسري أوضاع الطيران إلا على الطيران اليدوي باستخدام جهاز التحكم عن بُعد.

•  تزداد سرعة الطيران القصوى ومسافة الكبح للطائرة بشكل ملحوظ في الوضع الرياضي. مطلوب مسافة كبح لا تقل عن 20 متراً في ظروف انعدام الرياح.

• يجب أن تكون مسافة الكبح 5 أمتار على الأقل في الظروف التي تنعدم فيها الرياح أثناء ارتفاع الطائرة وهبوطها في الوضع الرياضي أو الوضع العادي.

• تزداد استجابة الطائرة بشكل كبير في الوضع الرياضي، ما يعني أن الحركة الصغيرة في عصا التحكم بوحدة التحكم عن بُعد تُترجم إلى تحرك الطائرة لمسافة كبيرة. تأكد من الحفاظ على مساحة مناورة كافية أثناء الطيران.

• قد تجد اهتزازاً في مقاطع الفيديو المسجلة في الوضع الرياضي.

4.2 مؤشر حالة الطائرة



أوصاف مؤشرات حالة الطائرة

عادي	
جارٍ البحث عن راحة اليد/المهبط على راحة اليد قيد التنفيذ	وميض بطيء باللون الأزرق
تم تأكيد كلتا اليادين أثناء التحكم بالإيماءات	وميض باللون الأزرق مرتين $\times 2$
التحكم بالإيماءات	إضاءة ثابتة باللون الأزرق
التحكم اليدوي	النبضات الخضراء
العد التنازلي للتصوير	وميض باللون الأبيض
تسجيل فيديو	إضاءة ثابتة باللون الأبيض
حالات التحذير	
البطارية منخفضة للغاية / نظام الملاحة العالي عبر الأقمار الصناعية (GNSS) والرؤية غير مفعّلين (تم تعطيل وضع الاتجاه)	وميض باللون الأحمر بسرعة
فُقد تتبع الهدف / الإقلاع مُعطل (على سبيل المثال، البطارية منخفضة) [1]	أحمر ثابت
يبدأ العودة إلى نقطة الإقلاع "RTH" تلقائيًا عند خروج التقاطات ذكية بشكل غير متوقع.	وميض باللون الأصفر ببطء

[1] إذا لم تتمكن الطائرة من الإقلاع أثناء استمرار مؤشر الحالة في الإضاءة باللون الأحمر، فيتعين عليك الاطلاع على الرسالة التحذيرية في DJI Fly.

4.3 العودة إلى النقطة الرئيسية

اقرأ محتويات هذا القسم بعناية للتأكد من معرفتك بسلوك الطائرة أثناء العودة إلى القاعدة (RTH).

عند التحكم في الطائرة باستخدام وحدة التحكم عن بُعد أو تطبيق الهاتف المحمول، تتوفر وظيفة العودة إلى نقطة الإقلاع (RTH). ستعيد وظيفة العودة إلى القاعدة (RTH) الطائرة تلقائيًا إلى آخر نقطة قاعدة مُسجلة. يمكن تشغيل وظيفة RTH بثلاث طرق: بأن يشغل المستخدم الوظيفة بشكل نشط، أو أن تكون بطارية الطائرة منخفضة الشحن، أو في حال فقدان إشارة جهاز التحكم عن بعد أو إشارة إرسال الفيديو (يتم تشغيل Failsafe RTH). إذا سجلت الطائرة النقطة الرئيسية بنجاح وكان نظام تحديد المواقع يعمل بشكل طبيعي، عند تشغيل وظيفة RTH، فستعود الطائرة تلقائيًا وتهبط في النقطة الرئيسية.

النقطة الرئيسية: ستُسجل نقطة القاعدة عند الإقلاع طالما أن الطائرة تطلق إشارة قوية من GNSS 26. سيصدر DJI Fly تنبيهًا صوتيًا بعد تسجيل نقطة القاعدة. يتم تعيين نقطة القاعدة إلى موقع الإقلاع بشكل افتراضي. أثناء الطيران، تعتمد تحديثات نقطة القاعدة على طريقة التحكم.

- عند التحكم في الطائرة باستخدام وحدة التحكم عن بُعد، يمكن تحديث نقطة القاعدة يدويًا في صفحة <<<< السلامة في DJI Fly. إذا كان يلزم تحديث نقطة القاعدة أثناء الطيران (على سبيل المثال، إذا قمت بتغيير موقعك).
- بالنسبة للتحكم عبر تطبيق الهاتف المحمول، تُحدَّث نقطة القاعدة ديناميكيًا حسب موقع الهدف عند استخدام وظيفة المتابعة أو وظائف تتبع الهدف الأخرى.

أثناء العودة إلى القاعدة (RTH)، سيُعرض مسار العودة إلى القاعدة بالواقع المُعزَّز AR RTH في عرض الكاميرا، مما يُساعدك في عرض مسار العودة وضمان السلامة أثناء الطيران. يُعرض عرض الكاميرا أيضًا نقطة القاعدة بالواقع المُعزَّز. عندما تصل الطائرة إلى المنطقة الواقعة فوق

نقطة القاعدة، ستقلب الكاميرا المزودة بجهاز التثبيت (الجيبيمال) تلقائياً إلى الأسفل. سيظهر ظل طائرة الواقع المُعزَّز في عرض الكاميرا عندما تقترب الطائرة من الأرض، مما يُتيح لك التحكُّم في الطائرة للهبوط بشكل أكثر دقة في موقعك المفضل.

ستعرض نقطة القاعدة بالواقع المُعزَّز، ومسار العودة إلى القاعدة بالواقع المُعزَّز، وظل الطائرة بالواقع المُعزَّز في عرض الكاميرا افتراضياً. يمكن تغيير الشاشة في * * * < السلامة > إعدادات الواقع المُعزَّز.

- ⚠️ يُستخدم مسار AR RTH فقط كمرجع، وقد ينحرف عن مسار الطيران الفعلي في سيناريوهات مختلفة. انتبه دائماً للمنظر المباشر الظاهر على الشاشة أثناء العودة إلى القاعدة RTH. حلِّق مجدراً.
- في أثناء RTH، ستقوم الطائرة تلقائياً بضبط إمالة الجيبيمال لتوجيه الكاميرا نحو مسار RTH بشكل افتراضي. سيؤدي استخدام قُرص جهاز التثبيت (الجيبيمال) لضبط اتجاه الكاميرا أو الضغط على الأزرار القابلة للتخصيص على جهاز التحكم عن بُعد لإعادة ضبط الكاميرا إلى الوسط إلى منع الطائرة من ضبط إمالة جهاز التثبيت (الجيبيمال) تلقائياً، مما قد يمنع عرض مسار العودة إلى القاعدة بالواقع المُعزَّز.

إشعار

- ⚠️ لا يمكن للطائرة العودة إلى النقطة الرئيسية كالمعتاد إذا كان نظام تحديد المواقع لا يعمل بشكل طبيعي. أثناء العودة إلى للقاعدة عند فشل النظام (Failsafe RTH)، قد تدخل الطائرة وضع ATTI وتهبط تلقائياً إذا كان نظام التوضع يعمل بشكل غير طبيعي.
- عند استخدام التحكم عبر تطبيق الهاتف المحمول، لن تقوم الطائرة سوى بالهبوط ولا يمكنها تنفيذ العودة إلى القاعدة إذا لم توجد إشارة من GNSS.
- في حالة عدم وجود إشارة من GNSS، لا تقم بالتحليق فوق الأسطح المائية أو المباني زجاجية الأسطح أو في السيناريوهات التي يصبح فيها الارتفاع فوق الأرض أكبر من 10 أمتار. إذا كان نظام تحديد المواقع يعمل بشكل غير طبيعي، ستدخل الطائرة في وضع ATTI.
- من الضروري تعيين ارتفاع مناسب للعودة إلى القاعدة قبل كل رحلة طيران. ابدأ تشغيل DJI Fly وعين ارتفاع العودة إلى القاعدة.
- لا يمكن للطائرة استشعار العوائق أثناء العودة إلى القاعدة إذا كانت الظروف البيئية غير مناسبة لنظام الاستشعار.
- قد تؤثر مناطق GEO على RTH. تجنب الطيران بالقرب من المناطق المحظور الطيران فيها GEO.
- قد لا تتمكن الطائرة من العودة إلى نقطة القاعدة إذا كانت سرعة الرياح عالية جداً. حلِّق مجدراً.
- انتبه للأشياء الصغيرة أو الدقيقة (مثل فروع الشجرة أو خطوط الكهرباء) أو الأشياء الشفافة (مثل الماء أو الزجاج) أثناء RTH. اخرج من وظيفة العودة إلى القاعدة RTH وتحكَّم في الطائرة يدوياً في حالة الطوارئ.
- اضبط وظيفة العودة إلى القاعدة RTH المتقدمة لإعداد مسبق إذا كانت توجد خطوط كهرباء أو أبراج بث لا يمكن للطائرة تجنبها في مسار RTH وتأكد من تعيين ارتفاع RTH أعلى من جميع العوائق.
- ستقوم الطائرة بالكبح والعودة إلى القاعدة وفقاً لأحدث الإعدادات في حالة تغيير إعدادات RTH المتقدم في DJI Fly أثناء RTH.
- إذا تم تعديل الارتفاع الأقصى إلى أقل من الارتفاع الحالي أثناء RTH، فستهبط الطائرة إلى الارتفاع الأقصى أولاً وتستمر في العودة إلى النقطة الرئيسية.
- لا يمكن تغيير ارتفاع العودة إلى القاعدة RTH أثناء تفعيل وظيفة RTH.

- في حالة وجود اختلاف كبير بين الارتفاع الحالي وارتفاع RTH، لا يمكن احتساب كمية طاقة البطارية المستخدمة بدقة بسبب اختلاف سرعة الرياح عند ارتفاعات مختلفة. انتبه أكثر لأوامر طاقة البطارية ورسائل التحذير في DJI Fly.
- عندما تكون إشارة وحدة التحكم عن بُعد طبيعية أثناء RTH المتقدم، يمكن استخدام عصا الحركة للتحكم في سرعة الطيران ولكن لا يمكن التحكم في الاتجاه والارتفاع ولا يمكن التحكم في طيران الطائرة يساراً أو يميناً. سيؤدي الضغط باستمرار على عصا الانحدار للتسارع إلى زيادة سرعة استهلاك طاقة البطارية. لا يمكن للطائرة تجاوز العوائق إذا تجاوزت سرعة الطيران سرعة الانستشعار الفعالة. سنكتبح الطائرة وتحوم في مكانها وتخرج من وضع RTH إذا تم دفع عصا الانحدار لأسفل. يمكن التحكم في الطائرة بعد تحرير عصا التمايل.
- إذا وصلت الطائرة إلى أقصى ارتفاع للموقع الحالي للطائرة أو من نقطة القاعدة أثناء صعودها مع ضبط وظيفة RTH مسبقاً، تتوقف الطائرات عن الصعود وتعود إلى نقطة القاعدة عند الارتفاع الحالي. انتبه إلى سلامة الطيران أثناء RTH.
- إذا كانت نقطة القاعدة في مناطق الارتفاع ولكن الطائرة ليست كذلك، وعندما تصل الطائرة إلى مناطق الارتفاع، فستهبط أسفل الحد الأقصى للارتفاع، والذي قد يكون أقل من ارتفاع العودة إلى القاعدة RTH المُحدّد. حلقْ مجذراً.
- ستخرج الطائرة من وضع العودة إلى القاعدة RTH إذا كانت البيئة المحيطة معدّدة للغاية لدرجة أنه لا يمكن إكمال العودة إلى القاعدة RTH، حتى إذا كان نظام الاستشعار يعمل بشكل صحيح.
- لا يمكن تشغيل وظيفة العودة إلى القاعدة RTH أثناء الهبوط التلقائي.

RTH متقدم

- عند تشغيل RTH المتقدم، ستخطط الطائرة تلقائياً أفضل مسار RTH، والذي سيم عرضه في DJI Fly وسيتم ضبطه وفقاً للبيئة. خلال RTH المتقدم، ستضبط الطائرة سرعة الطيران تلقائياً وفقاً للعوامل البيئية مثل سرعة الرياح واتجاهها والعوائق.
- إذا كانت إشارة التحكم بين جهاز التحكم عن بُعد والطائرة جيدة، اخرج من RTH بالضغط على  في DJI Fly أو بالضغط على زر RTH بجهاز التحكم عن بُعد. بعد الخروج من RTH، ستستعيد السيطرة على الطائرة.

طريقة المُشغّل

يقوم المُستخدم بتشغيل RTH بفعالية

- التحكم براحة اليد: عندما تكون الطائرة على مسافة 5 أمتار من الهدف، افرد راحة يدك، وستعود الطائرة تلقائياً وتهبط على يدك بعد تأكيد راحة يدك.
- التحكم عبر تطبيق الجهاز المحمول: أثناء الطيران، اضغط على  بالجانب الأيسر من عرض الكاميرا في DJI Fly. في النافذة المنبثقة، اضغط مع الاستمرار على أيقونة العودة إلى القاعدة (RTH) لتفعيل العودة إلى نقطة الإقلاع.
- استخدام وحدة التحكم عن بُعد: يمكنك، أثناء الطيران، تشغيل RTH بالضغط مع الاستمرار على زر RTH بوحدة التحكم عن بُعد، أو النقر فوق  على الجانب الأيسر لعرض الكاميرا في DJI Fly ثم الضغط مع الاستمرار على أيقونة RTH.
- إذا فُقدت إشارة وحدة التحكم عن بُعد أثناء العودة إلى القاعدة (RTH)، ستواصل الطائرة تنفيذ إجراء العودة إلى القاعدة بغض النظر عن إجراء فقدان الإشارة المُحدّد مسبقاً.
- استخدام وحدة تحكم الحركة: اضغط مع الاستمرار على زر الأوضاع في وحدة تحكم الحركة لتفعيل RTH. ستطير الطائرة عائدة إلى آخر نقطة رئيسية تم تحديدها. أثناء إجراء RTH، اضغط على زر القفل مرة واحدة لإلغاء تنفيذ عملية RTH. بعد الخروج من RTH، سيستعيد المستخدمون السيطرة على الطائرة.

مستوى بطارية الطائرة منخفض

ستظهر، أثناء الطيران، مطالبة تحذيرية في DJI Fly إذا كان مستوى شحن البطارية منخفضًا وكافياً فقط للانتقال إلى نقطة القاعدة. إذا نقرت لتأكيد RTH أو لم تتخذ أي إجراء قبل انتهاء العد التنازلي، فستبدأ الطائرة تلقائياً تشغيل العودة إلى القاعدة (RTH) بالبطارية المنخفضة.

إذا أُلغيت مطالبة العودة إلى القاعدة (RTH) بالبطارية المنخفضة وواصلت الطيران بالطائرة، فستهبط الطائرة تلقائياً عندما يكون مستوى البطارية الحالي لا يمكنه تحمّل أكثر من هبوط الطائرة من ارتفاعها الحالي.

يمكن استخدام أجهزة التحكم عن بُعد للتحكم في الحركة الأفقية للطائرة أثناء عملية الهبوط. حلّق بالطائرة إلى مكان مناسب للهبوط في أسرع وقت ممكن.

- ⚠️ عندما يصبح مستوى شحن بطارية الطيران الذكية منخفضًا جدًا ولا توجد طاقة كافية للعودة إلى القاعدة، فاهبط بالطائرة في أسرع وقت ممكن. سيؤدي التأخر في اتخاذ الإجراء إلى حدوث انخفاض تدريجي في الدفع، مما قد يتطور إلى هبوط غير متحكم فيه عند نفاذ الطاقة بالكامل. قد يؤدي ذلك إلى تدمير الطائرة أو إلحاق ضرر بممتلكات الغير أو إصابة الأشخاص.
- لا تستمر في دفع عصا الخانق لأعلى أثناء الهبوط الطقائي. خلاف ذلك، ستشهد الطائرة انخفاضًا تدريجيًا في الدفع وربما تتحطم بعد استنفاد طاقة البطارية بالكامل.

فقدان إشارة وحدة التحكم عن بُعد

عند فقدان إشارة وحدة التحكم عن بُعد لأكثر من 6 ثوانٍ، ستبدأ الطائرة تلقائياً في تنفيذ إجراء العودة إلى القاعدة عند فشل النظام (Failsafe RTH) في حالة ضبط إجراء فقد الإشارة على RTH. يمكن أيضًا ضبط الإجراء على التحوم أو الهبوط.

عندما تكون ظروف الإضاءة والبيئة مناسبة لنظام الرؤية، ستبدأ الطائرة في العودة إلى القاعدة RTH باستخدام وظيفة العودة المتقدمة Advanced RTH وفقًا لإعدادات وظيفة العودة إلى القاعدة RTH. ستنظّل الطائرة في وضع RTH حتى في حالة استعادة إشارة وحدة التحكم عن بُعد. وسُجّدت DJI Fly مسار RTH وفقًا لذلك.

عندما تكون ظروف الإضاءة والبيئة غير مناسبة لنظام الرؤية، ستقوم الطائرة بالكبح والتحوم، ثم تدخل في مسار RTH الأصلي.

- إذا كانت مسافة RTH (المسافة الأفقية بين الطائرة ونقطة القاعدة) أبعد من 50 مترًا، تقوم الطائرة بضبط اتجاهها وتطير للخلف لمسافة 50 مترًا على مسار الطيران الأصلي لها قبل الدخول إلى مسار RTH المضبوط مسبقًا.
- إذا كانت مسافة RTH أبعد من 5 أمتار ولكن أقل من 50 مترًا، تضبط الطائرة اتجاهها وتطير إلى نقطة القاعدة في خط مستقيم أفقي على الارتفاع الحالي.
- إذا كانت مسافة RTH أقل من 5 أمتار، فإنه الطائرة تهبط على الفور.

إجراء RTH

بعد تشغيل إجراء العودة إلى القاعدة RTH المتقدم، تقوم الطائرة بالكبح والتحوم في مكانها.

- عندما تكون ظروف البيئة أو الإضاءة مناسبة لنظام الرؤية:
 - ستضبط الطائرة اتجاهها إلى نقطة القاعدة وتخطط أفضل مسار وفقًا لإعدادات وظيفة العودة إلى القاعدة RTH ثم تعود إلى نقطة القاعدة.
- عندما تكون ظروف البيئة أو الإضاءة غير مناسبة لنظام الرؤية:
 - إذا كانت مسافة العودة إلى القاعدة RTH أكبر من 5 أمتار، فستعود الطائرة إلى القاعدة وفقًا للإعداد المسبق.
 - تهبط الطائرة على الفور إذا كانت مسافة العودة إلى القاعدة RTH أقل من 5 أمتار.*

* عند استخدام التحكم عبر تطبيق الهاتف المحمول، تهبط الطائرة على الفور إذا كانت مسافة العودة إلى القاعدة RTH أقل من 2 متر.

إعدادات العودة إلى القاعدة (RTH)

- ⚠ عند استخدام التحكم عبر تطبيق الهاتف المحمول، لا يتم دعم إعدادات مسار العودة إلى القاعدة RTH، وتعود الطائرة دائمًا عبر المسار الأمثل.
- إذا كانت الإضاءة كافية والبيئة ملائمة لنظام الرؤية، ستحفظ الطائرة تلقائيًا مسار العودة إلى القاعدة RTH المثالي وتضبط الارتفاع وفقًا للعوامل البيئية، مثل العوائق وإشارات الإرسال.
- عندما لا يعمل نظام الرؤية بشكل صحيح:
- إذا تم تتبع الهدف بالفعل: سحذت نقطة القاعدة ديناميكياً إلى موقع الهدف، وسيتم ضبط ارتفاع العودة إلى القاعدة (RTH) إلى مستوى أقل مباشرةً فوق الهدف.
- إذا لم يتم تتبع الهدف: ستصعد الطائرة إلى ارتفاع آمن محدد مسبقًا وتعود إلى نقطة القاعدة، وبالتالي تتجنب معظم العوائق الشائعة.

تتوفر إعدادات RTH لـ RTH متقدم. انتقل إلى عرض الكاميرا في DJI Fly أو في النظارات (إذا كانت قيد الاستخدام)، واضغط على *** < السلامة، ومرر إلى خيار العودة إلى القاعدة (RTH).

- المسار الأمثل:

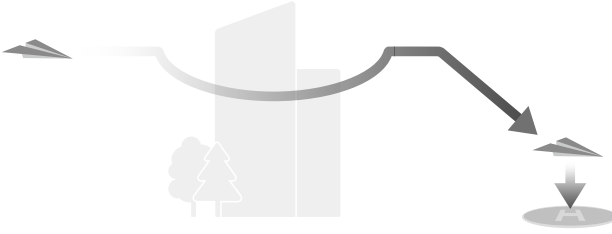

- إذا كانت الإضاءة كافية والبيئة ملائمة لنظام الرؤية، ستحفظ الطائرة تلقائيًا مسار العودة إلى القاعدة RTH الأمثل وتضبط الارتفاع وفقًا للعوامل البيئية، مثل العوائق وإشارات البث، وذلك بغض النظر عن إعداد ارتفاع العودة إلى القاعدة RTH. يعني مسار RTH المثالي أن الطائرة ستقطع أقصر مسافة ممكنة للتقليل من كمية طاقة البطارية المستخدمة ولزيادة وقت الطيران.
- إذا كانت الإضاءة غير كافية أو البيئة غير مناسبة لنظام الرؤية، ستنفذ الطائرة وضع العودة إلى القاعدة RTH المضبوط مسبقًا حسب إعداد ارتفاع RTH.

- الإعداد المسبق:

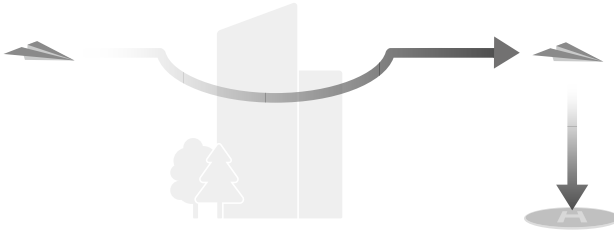

ظروف الإضاءة والبيئة غير المناسبة	ظروف الإضاءة والبيئة المناسبة	مسافة/ارتفاع العودة إلى القاعدة RTH	
ستصعد الطائرة إلى ارتفاع مسار العودة إلى القاعدة، وتطير إلى نقطة القاعدة في خط مستقيم على ارتفاع العودة إلى القاعدة. [1]	سحّظط الطائرة لمسار RTH، وتطير إلى منطقة مفتوحة مع تجاوز العقبات، والصعود إلى ارتفاع RTH، والعودة إلى النقطة الرئيسية باستخدام أفضل مسار.	الارتفاع الحالي > ارتفاع RTH	مسافة > 50 متر
سقطير الطائرة إلى نقطة القاعدة في خط مستقيم على الارتفاع الحالي. [1]	ستعود الطائرة إلى النقطة الرئيسية باستخدام أفضل مسار على الارتفاع الحالي.	الارتفاع الحالي ≤ ارتفاع العودة إلى القاعدة RTH	
سقطير الطائرة إلى نقطة القاعدة في خط مستقيم على الارتفاع الحالي. [2]		مسافة العودة إلى القاعدة RTH تقع ضمن نطاق 5-50 مترًا	

[1] إذا اكتشف نظام LiDAR المواجه للأمام وجود عائق أمام الطائرة، فسوف ترتفع الطائرة لتجنب هذا العائق، وستتوقف عن الارتفاع بمجرد أن يوضح المسار أمامك ووضوحًا ثم تواصل العودة إلى القاعدة RTH. إذا تجاوز ارتفاع العائق الحد الأقصى للارتفاع، فسقطوم الطائرة بالكبح وتحوم، وسيتمتعن على المستخدم السيطرة عليها.

[2] وسقطوم الطائرة بالكبح وتحوم، وسيتمتعن على المستخدم السيطرة عليها.

عندما تقترب الطائرة من نقطة القاعدة، إذا كان الارتفاع الحالي أعلى من ارتفاع RTH، سثقّوزر الطائرة بذلك ما إذا كانت ستتهبط أثناء الطيران إلى الأمام وفقًا للبيئة المحيطة، والإضاءة، وارتفاع RTH المضبوط، والارتفاع الحالي. عندما تصل الطائرة إلى المنطقة الواقعة فوق نقطة القاعدة، لن يكون الارتفاع الحالي للطائرة أقل من ارتفاع العودة إلى القاعدة RTH المضبوط.

فيما يلي خطط العودة إلى القاعدة RTH للبيئات المختلفة، وطرق تشغيل RTH، وإعدادات RTH:

ظروف الإضاءة والبيئة غير المناسبة	ظروف الإضاءة والبيئة المناسبة (يمكن للطائرة تجاوز العقبات والمناطق المحظور الطيران فيها GEO)	طريقة تشغيل العودة إلى القاعدة RTH
الإعداد المسبق (يمكن للطائرة الارتفاع لتجاوز العوائق والمناطق المحظور الطيران فيها GEO) الطريقة الأصلي RTH.	ستقوم الطائرة بتنفيذ RTH بناءً على إعداد RTH:	يقوم المستخدم بتشغيل RTH بفعالية
سيتمتعن مسار العودة إلى القاعدة RTH المحدد مسبقًا عند استعادة الإشارة (يمكن للطائرة تجاوز المناطق المحظور الطيران فيها GEO وستقوم بالكبح والتخليق في حالة وجود عائق)	المثالي معين مسبقًا	فقدان إشارة وحدة التحكم عن بُعد

الحماية عند الهبوط

تُفَعَّل وظيفة الحماية عند الهبوط بمجرد بدء الطائرة في الهبوط وذلك أثناء العودة إلى القاعدة (RTH).

وفيما يلي الأداء المحدد للطائرة:

- إذا تقزّر أن السطح مناسب للهبوط، فستهبط طائرة DJI Neo 2 مباشرة.
- إذا تقزّر أن السطح غير مناسب للهبوط، فستُحَوِّم طائرة DJI Neo 2 وتنتظر تأكيد الطيار. يمكنك تنفيذ الهبوط على راحة اليد أو الهبوط ب طائرة DJI Neo 2 يدويًا.
- إذا فشلت طائرة DJI Neo 2 في تحديد ما إذا كانت بيئة الأرض مناسبة للهبوط، سيعرض DJI Fly أو النظارات رسالة تنبيه بالهبوط عند هبوط طائرة DJI Neo 2 إلى ارتفاع 0.3 متر من الأرض. قم بتأكيد رسالة تنبيه الهبوط وستهبط طائرة DJI Neo 2. يمكنك أيضًا تنفيذ الهبوط على راحة اليد أو الهبوط ب طائرة DJI Neo 2 يدويًا.



- تساعد الحماية عند الهبوط فقط في تحديد بيئة الهبوط. انضمه للبيئات المحيطة أثناء الهبوط لضمان السلامة.
- قد لا تتوفر حماية الهبوط في الحالات التالية وقد تهبط طائرة DJI Neo 2 مباشرة على أرض غير مناسبة:
 - ♦ التحليق فوق أسطح أحادية اللون أو عاكسة أو منخفضة الإضاءة، أو مساحة كبيرة من الأسطح ليس لها تركيبة واضحة، أو أسطح ذات تركيبة ديناميكية، مثل بلاطات السيراميك الناعمة، وأرضيات المرائب ذات الإضاءة غير الكافية، والعشب الذي ينتظير مع الرياح.
 - ♦ التحليق فوق عوائق ليس لها تركيبة واضحة، مثل الصخور الكبيرة، أو الأسطح العاكسة أو أحادية اللون، مثل البلاطات المرتفعة.
 - ♦ التحليق فوق عوائق صغيرة أو دقيقة، مثل خطوط الكهرباء وأغصان الأشجار.
 - ♦ التحليق فوق الأسطح التي تشبه الأراضي المسطحة، كالشجيرات المشذبة والمسطحة من أعلى، وقمم الأشجار المسطحة، والأرضيات نصف الكروية.
- في الحالات الآتية، قد يتم تشغيل ميزة الحماية عند الهبوط عن طريق الخطأ وتكون طائرة DJI Neo 2 غير قادرة على الهبوط. يمكنك تنفيذ الهبوط على راحة اليد أو الهبوط ب طائرة DJI Neo 2 يدويًا.
 - ♦ التحليق فوق الأسطح التي قد يخلط بينها نظام الرؤية وبين الماء، مثل الأرضيات الرطبة والأماكن ذات برك المياه.
 - ♦ التحليق فوق الأسطح المستوية والتي توجد بالقرب منها بعض الأسطح ذات التركيبات الواضحة (أسطح مائلة أو سلاط).

4.4 نظام الاستشعار

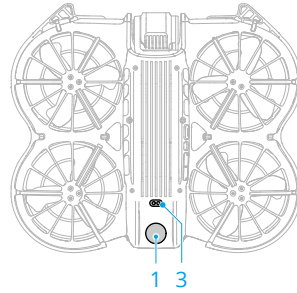
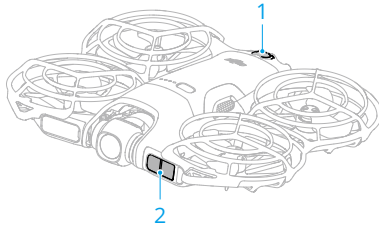

3. نظام الاستشعار بالأشعة تحت الحمراء أسفل الطائرة

1. نظام الرؤية الأحادية متعددة الاتجاهات

2. جهاز الكشف عن الضوء وتحديد المدى (LiDAR) المواجه للأمام*

* يلبي جهاز الكشف عن الضوء وتحديد المدى (LiDAR) المواجه للأمام متطلبات سلامة العين البشرية لمنتجات الميزر من الفئة 1.

يمكن لجهاز الكشف عن الضوء وتحديد المدى (LiDAR) المواجه للأمام اكتشاف العوائق أمامه. يعمل نظام الرؤية الأحادية متعددة الاتجاهات على أفضل نحو في ظل الإضاءة الكافية والعوائق واضحة المعالم أو القوام. سيفعّل نظام الرؤية الأحادية متعددة الاتجاهات تلقائيًا عندما تكون الطائرة في الوضع العادي أو السينمائي ويُعيّن إجراء تحبّب العوائق على التجاوز أو الكبح في DJI Fly. يمكن تطبيق وظيفة تحديد الموضع عندما تكون إشارات GNSS غير متاحة أو ضعيفة.

-  عند تعطيل وظيفتي تحديد موضع الرؤية وتحجب العوائق، لا تعتمد الطائرة سوى على نظام GNSS للتجويم، ولا يتوفر تحجب العوائق متعدد الاتجاهات، ولن تتباطأ سرعة الطائرة تلقائيًا أثناء الهبوط بالقرب من الأرض. يلزم توخي المزيد من الحذر عند تعطيل تحديد موضع الرؤية وتحجب العوائق.
- لا يسري تعطيل تحديد موضع الرؤية وتحجب العوائق إلا عند الطيران يدويًا، ولن يسري عند استخدام وضع العودة إلى القاعدة RTH، أو الهبوط التلقائي، أو استخدام أوضاع الطيران الذكية.
- يمكن تعطيل وظيفتي تحديد موضع الرؤية وتحجب العوائق مؤقتًا في حالات انتشار السحب والضباب أو عند اكتشاف عائق عند الهبوط. حافظ على تمكين وظيفتي تحديد موضع الرؤية وتحجب العوائق في سيناريوهات الطيران العادية. تُمكن وظيفتي تحديد موضع الرؤية وتحجب العوائق افتراضيًا بعد إعادة تشغيل الطائرة.

إشعار

-  انتبه إلى بيئة الطيران. لا يعمل نظام الاستشعار إلا في ظل سيناريوهات محددة ولا يمكن أن يحل محل التحكم والتقدير البشري. أثناء الطيران، انتبه دائمًا إلى البيئة المحيطة والتحذيرات الموجودة في DJI Fly، وتحمل مسؤولية التحكم في الطائرة والحفاظ عليها في جميع الأوقات.
- في حالة عدم توفر نظام GNSS، سيساعد نظام الرؤية لأسفل في تحديد موقع الطائرة، ويعمل على نحو أفضل عندما تكون الطائرة على ارتفاع يتراوح من 0.5 متر إلى 10 أمتار. يجب توخي الحذر الشديد إذا كان ارتفاع الطائرة أعلى من 30 مترًا نظرًا لأن أداء وظيفة تحديد موضع الرؤية قد يتأثر.

- قد لا يعمل نظام الرؤية السفلي بشكل سليم عندما تطير الطائرة بالقرب من الماء. لذلك، قد لا تتمكن الطائرة من تحبب الماء في الأسفل بشكل فعال عند الهبوط. يُوصى بالحفاظ على التحكم في الطيران طوال الوقت، واتخاذ أحكام رشيدة بناءً على البيئة المحيطة، وتجنب المبالغة في الاعتماد على نظام الرؤية السفلي.
- لا يمكن لأنظمة الرؤية تحديد الهياكل الكبيرة ذات الإطارات والكابلات بدقة، مثل الرفاعات البرجية وأبراج البث عالية الجهد وخطوط البث عالية الجهد والجسور الممتدة بالكابلات والجسور المعلقة.
- لا يمكن أن يعمل نظام الرؤية بشكل سليم بالقرب من الأسطح التي لا تحتوي على اختلافات واضحة في نمطها أو عندما تكون الإضاءة ضعيفة للغاية أو قوية للغاية. لا يمكن أن يعمل نظام الرؤية بشكل سليم في أي من المواقف التالية:
 - ♦ الطيران بالقرب من أسطح أحادية اللون (مثل الأسود الخالص أو الأبيض أو الأحمر أو الأخضر).
 - ♦ الطيران بالقرب من أسطح شديدة الانعكاس.
 - ♦ الطيران بالقرب من الماء أو الأسطح الشفافة.
 - ♦ الطيران بالقرب من أسطح أو أشياء متحركة.
 - ♦ الطيران في منطقة تصغير فيها الإضاءة بشكل متكرر أو بشدة.
 - ♦ الطيران بالقرب من أسطح شديدة الظلام (> 1 نكس) أو شديدة السطوع ($< 100,000$ نكس).
 - ♦ الطيران بالقرب من أسطح تعكس موجات الأشعة تحت الحمراء أو تمتصها بقوة (مثل المرايا أو الزجاج أو إشارات الطرق أو طرق الأسفلت).
 - ♦ الطيران بالقرب من أسطح ليس لها أنماط أو بنى واضحة.
 - ♦ الطيران بالقرب من أسطح ذات أنماط أو بنى متكررة ومتماثلة (مثل البلاطات ذات التصميم الواحد).
 - ♦ الطيران بالقرب من عوائق ذات مساحات سطح صغيرة (مثل الأسوار وفروع الأشجار وخطوط الطاقة).
 - ♦ الطيران بالقرب من أشياء صغيرة تشبه الأعمدة (مثل أعمدة الكهرباء وأعمدة الإنارة).
 - ♦ الطيران بالقرب من الأجسام المتحركة (مثل الأشخاص الذين يمشون أو المركبات).
- أبقى المستشعرات نظيفة طوال الوقت. لا تمسح المستشعرات أو تعبث بها. لا تستخدم الطائرة في بيئات مليئة بالغبار أو رطبة.
- قد يلزم معايرة كاميرات نظام الرؤية بعد تخزينها لفترة طويلة. سيظهر تنبيه في DJI Fly وسيتم إجراء المعايرة تلقائياً.
- لا تُحلق بالطائرة عند هطول الأمطار أو وجود ضباب، أو تكون الرؤية أقل من 100 متر.
- لا تُقم بعرقلة نظام الاستشعار.
- لا تقلع بسرعة باتجاه أحد العوائق لتجنب خطر فشل نظام الاستشعار في الاستجابة في الوقت المناسب، ما قد يؤدي إلى الاصطدام.
- راجع ما يلي قبل كل إقلاع:
 - ♦ تأكد من عدم وجود ملصقات أو أي عوائق أخرى فوق زجاج نظام الاستشعار.
 - ♦ استخدم قطعة قماش ناعمة لتنظيف أي غبار أو أتربة أو مياه موجودة على زجاج نظام الاستشعار. ولا تستخدم أي منتج تنظيف يحتوي على الكحول.
 - ♦ اتصل بدعم DJI في حالة وجود أي تلف في عدسات نظام الاستشعار.
- لا يمكن تجهيز الكشف عن الضوء وتحديد المدى (LiDAR) المواجه للأمام اكتشاف العوائق التي تقل نسبة انعكاسها عن 10% أو الأجسام العاكسة مثل الزجاج.

4.5 أنظمة مساعدة الطيار المتقدمة

توفّر ميزة أنظمة مساعدة الطيار المتقدمة (APAS) في الوضعين العادي والسينمائي، عند تمكين APAS، تُواصل الطائرة الاستجابة لأوامر وتُحفظ مسارها وفقاً لإدخالات عصي التحكم وبيئة الطيران. كما يُسهّل APAS تحجّب العوائق، والحصول على لقطات أكثر استقراراً، ويمنح تجربة طيران أفضل.

عند تمكين APAS، يمكن إيقاف الطائرة بالضغط على زر إيقاف الطيران مؤقتاً الموجود على وحدة التحكم عن بُعد. تكبح الطائرة وتُحوم لمدة ثلاث ثوانٍ وتنتظر أوامر أخرى من الطيار.

لتمكين APAS، افتح DJI Fly، ثم انتقل إلى <<<< السلامة (Safety) > تحجّب العوائق اليدوي (Manual Obstacle Avoidance)، واختر تحياوز (Bypass). اضبط خيارات التجاوز على عادي "Normal" أو ممتاز "Nifty". في الوضع الممتاز، يُمكن للطائرة الطيران بشكل أسرع، وأكثر سلاسة، وأقرب إلى العوائق للحصول على لقطات أفضل مع تحياوز العوائق. ومع ذلك، تزداد مخاطر الاصطدام بالعوائق. حلّق بحذر.

لا يمكن للوضع ممتاز "Nifty" العمل بشكل طبيعي في المواقف التالية:

- عندما يتغير اتجاه الطائرة بسرعة فإنها تُحلّق بالقرب من العوائق.
- عند الطيران عبر العوائق الضيقة مثل المظلات أو الشجيرات بسرعة عالية.
- عند الطيران بالقرب من العوائق صغيرة الحجم للغاية لدرجة أنه لا يُمكن اكتشافها.

إشعار

- ⚠ تأكّد من استخدام ميزة APAS عند توفّر نظام الرؤية. تأكّد من عدم وجود بشر أو حيوانات أو أشياء ذات مناطق أسطح صغيرة (مثل فروع الأشجار)، أو أشياء شفافة (مثل الزجاج أو المياه) على طول مسار الرحلة المرغوب.
- تأكّد من استخدام ميزة APAS عند توفّر نظام الرؤية من أسفل أو عندما تكون إشارة GNSS قوية. قد لا تعمل ميزة APAS بشكل صحيح عند التحليق بالطائرة فوق المياه.
- توجّه أقصى درجات الحذر عند الطيران في بيئات شديدة الظلام (> 5 لكس) أو شديدة السطوع (< 100,000 لكس).
- انتبه لتطبيق DJI Fly وتأكد من عمل ميزة APAS بشكل طبيعي.
- قد لا تعمل ميزة APAS بشكل صحيح عندما تُحلّق الطائرة بالقرب من حدود الطيران أو في منطقة محظور الطيران فيها GEO.
- عندما تصبح الإضاءة غير كافية ونظام الرؤية غير متاح جزئياً، ستنحول الطائرة من تحياوز العوائق إلى الكبح والتخليق. يجب عليك ضبط عصا التحكم في الوسط ثم الاستمرار في التحكم بالطائرة.

الحماية عند الهبوط

- في حالة ضبط إجراء تحجّب العوائق على تحياوز أو الكبح، سيتم تنشيط ميزة الحماية عند الهبوط عندما تدفع عصا الخائق لأسفل لإتزال الطائرة. تُفعل وظيفة الحماية عند الهبوط بمجرد بدء الطائرة في الهبوط.
- إذا تقرّر أن الأرض مناسبة للهبوط، فستهبط الطائرة مباشرةً.
- إذا تقرّر أن الأرض غير مناسبة للهبوط، فستحوم الطائرة عند هبوطها إلى ارتفاع مُعيّن فوق سطح الأرض. ادفع عصا الخائق لأسفل خمس ثوانٍ على الأقل وستهبط الطائرة دون تحجب العوائق.

4.6 المراوح وواقيات المراوح

تأتي طائرة DJI Neo 2 مع واقيات مراوح قابلة للفصل، مما يقلل من الضرر الذي قد يلحق بالمراوح نتيجة للتصادمات. يلزم فك واقيات المراوح الموجودة أعلى طائرة DJI Neo 2 قبل فك المراوح أو تركيبها.

الفك والتركيب



انقر فوق الرابط أو امسح رمز الاستجابة السريعة ضوئياً لمشاهدة مقاطع الفيديو التعليمية.



<https://www.dji.com/neo-2/video>

واقى المروحة

تأكد من إيقاف تشغيل طائرة DJI Neo 2. فك واقيات المراوح باتباع الخطوات الآتية.

1. ضع الطائرة رأساً على عقب.

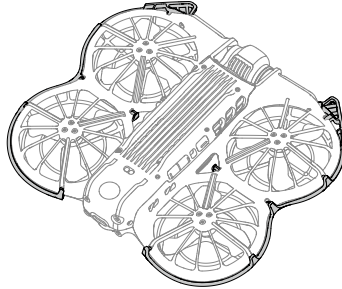

2. اضغط على مركز الواقي لتحرير المشبك لفتحه.

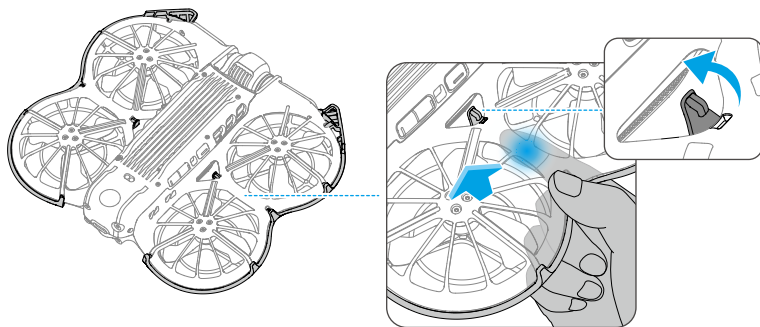

3. ارفع البروز الأمامي للوقاية لتحرير المشبك.

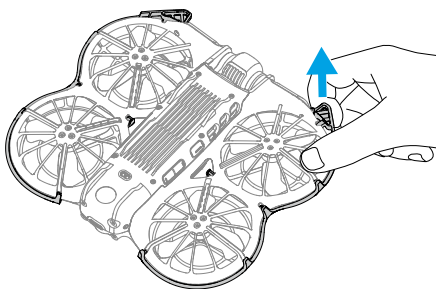

4. حرك يدك على طول الحافة لتحرير الأقفال المتبقية.

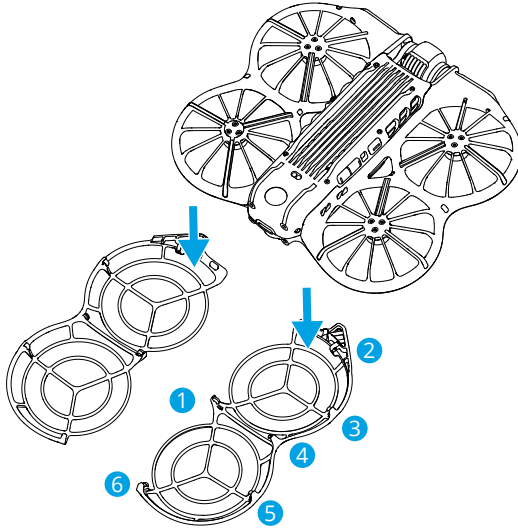

رُكِّب واقبات المراوح باتتباع الخطوات الآتية.

1. تحقق من وافي المروحة وتأكد من أن البروز الأمامي في محاذاة مقدمة الطائرة.

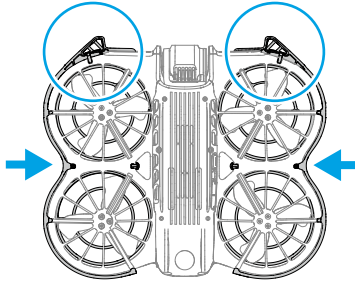

2. ثبت جميع المشابك المتبقية على جسم الطائرة لضمان التثبيت المُحكم.

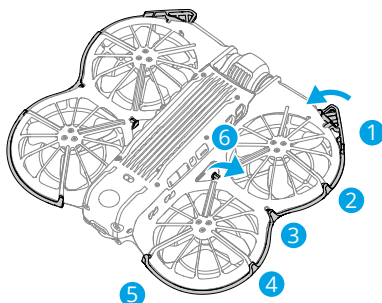

تأكد من تركيب وإقني المروحة بشكل صحيح وأن المشابك مثبتة بإحكام. وإلا، فقد يتم حجب جهاز الكشف عن الضوء وتحديد المدى (LiDAR) الموجه للأمام، مما يؤدي إلى أداء غير طبيعي في تجنب العوائق.

المراوح الدافعة

استخدم المفك الموجود في علبة طائرة DJI Neo 2 لتركيب المراوح وفكها. يلزم فك وإقنات المراوح قبل تركيب المراوح وفكها.

1. استخدم المفك لفك المراوح من المحركات.

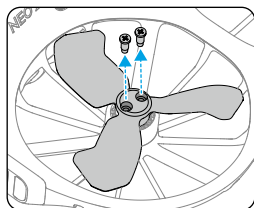

2. ثبتت المراوح ذات العلامات على المحركات التي بها الأذرع ذات العلامات، والمراوح دون العلامات على المحركات التي بها الأذرع دون العلامات. استخدم البرغي المرفقة في عمود المراوح لتنشيط المراوح. تأكد من إحكام ربط البرغي.

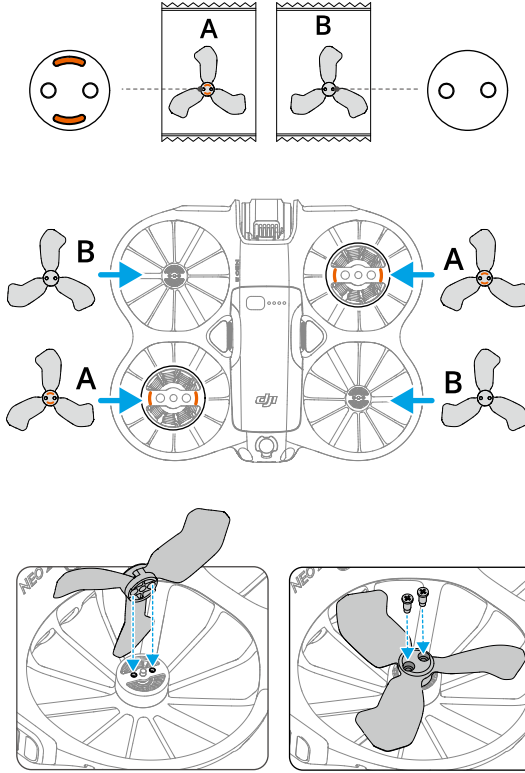

3. أعد تركيب واقيات المراوح بعد تركيب المراوح.

إشعار

- ⚠ لا ترتب واقي المراوح أو تفكّه بالقوة لتجنب تلفه.
- لا تضغط على دعائم واقي المروحة الموجودة أسفل الطائرة لتجنب حدوث تلف.
- تأكد من استخدام مفك البراي فقط من حزمة الطائرة لتركيب المراوح. قد يؤدي استخدام مفكات براغي أخرى إلى تلف المسامير.
- تأكد من إبقاء البراي في وضع رأسي أثناء إحكام ربطها. يجب ألا تكون البراي بزاوية مائلة على سطح التركيب. بعد اكتمال التركيب، تحقق مما إذا كانت البراي مضطحة وأدر المراوح للتحقق من عدم وجود أي مقاومة غير طبيعية.
- تحقق من التأكد من إحكام ربط البراي على المراوح كل 30 ساعة طيران (60 رحلة تقريباً).
- يستخدم مفك البراي فقط لتركيب المراوح. لا تستخدم مفك البراي لتفكيك الطائرة.
- في حال انكسار مروحة ما، فأزل المراوح والبراي الموجودة على المحرك الخاص بها وتحلّص منها.

- رتّش المروحة حادة. تعامل معها بعناية لتجنب التعرض لإصابة شخصية أو تشوه المروحة.
- تأكد من تثبيت المراوح والمحركات بشكل آمن قبل كل رحلة.
- لا تستخدم إلا المراوح الرسمية من DJI. لا تخلط بين أنواع المراوح.
- المراوح هي مكونات قابلة للاستهلاك. قم بشراء مراوح إضافية إذا لزم الأمر.
- تأكد أن جميع المراوح بحالة جيدة قبل كل رحلة. لا تستخدم مراوح قديمة، أو متشققة، أو مكسورة. نظف المراوح بقطعة قماش ناعمة وجافة في حالة وجود أي جسم غريب بها.
- ابق بعيدًا عن المراوح أو المحركات أثناء دورانها لتفادي الإصابات.
- ضع الطائرة بشكل صحيح أثناء النقل أو التخزين لتجنّب تلف المراوح. لا تضغط على المراوح أو تنهيبها. قد يتأثر أداء الطيران في حالة تلف المراوح.
- تأكد من أن المحركات ممرّبة بأمان وتدور بسلاسة. إذا كان المحرك يعرض لحمل زائد أو توقف أثناء الطيران، فاهبط فورًا.
- لا تحاول تعديل بنية المحركات.
- لا تلمس المحركات ولا تدع يديك أو أجزاء جسمك يلمسها بعد الطيران؛ إذ قد تكون ساخنة.
- لا تبسّد أي فتحات تهوية على المحركات أو على جسم الطائرة.
- تأكد أن صوت محركات ESC طبيعي عند تشغيلها.

4.7 بطارية الطيران الذكية

إشعار

- ⚠️ اقرأ التعليمات الواردة في هذا الدليل وفي "إرشادات السلامة" وعلى ملصقات البطارية قبل استخدام البطارية واتبعها بدقة. تتحمل أنت المسؤولية الكاملة عن جميع عمليات التشغيل والاستخدام.

1. لا تشحن بطارية الطيران الذكية فور الطيران؛ إذ قد تكون ساخنة للغاية. اترك البطارية تبرّد حتى درجة حرارة الشحن المسموح بها قبل مُعاودة الشحن.
2. لا تشحن البطارية إلا عندما تتراوح درجة حرارتها بين 5 درجات و40 درجة مئوية (41 درجة و104 درجة فهرنهايت) لتجنّب تلفها. تتراوح درجة حرارة الشحن المثالية من 22 درجة إلى 28 درجة مئوية (71.6 درجة إلى 82.4 درجة فهرنهايت). يمكن أن يؤدي الشحن في نطاق درجة الحرارة المثالي إلى إطالة عمر البطارية. يتوقف الشحن تلقائيًا إذا تجاوزت درجة حرارة خلايا البطارية 55 درجة مئوية (131 درجة فهرنهايت) أثناء الشحن.
3. إشعار انخفاض درجة الحرارة:
 - لا يمكن استخدام البطاريات في البيئات منخفضة درجة الحرارة للغاية التي تقل فيها عن -10 درجات مئوية (14 درجة فهرنهايت).
 - تقل سعة البطارية بشكل كبير عند الطيران في درجات حرارة منخفضة من -10 درجات إلى 5 درجات مئوية (14 درجة إلى 41 درجة فهرنهايت). تأكد من شحن البطارية بالكامل قبل الإقلاع. يُوصى بالتحوم بالطائرة في مكانها لفترة بعد الإقلاع لإحماء البطارية.

- يوصى بإحماء البطارية إلى درجة حرارة 10 درجات مئوية (50 درجة فهرنهايت) على الأقل قبل الإقلاع عند الطيران في بيئات منخفضة الحرارة. درجة الحرارة المثالية لإحماء البطارية هي أعلى من 20 درجة مئوية (68 درجة فهرنهايت).
 - تقلل سعة البطارية المنخفضة في البيئات ذات درجات الحرارة المنخفضة من أداء مقاومة الطائرة لسرعة الرياح. حلق بحذر.
 - توجَّ الحذر الشديد عند الطيران على ارتفاع عالي مع درجة حرارة منخفضة.
4. سيتم تفريغ البطارية المشحونة بالكامل تلقائيًا عند تركها في وضع الخمول لفترة من الوقت. يرجى الملاحظة أنه من الطبيعي أن تنبعث حرارة من البطارية أثناء عملية التفريغ.
 5. اشحن البطارية بالكامل مرة واحدة على الأقل كل ثلاثة أشهر للحفاظ على سلامة البطارية. إذا لم يتم استخدام البطارية لمدة طويلة، فقد يتأثر أدائها أو قد يتسبب ذلك في إلحاق تلف دائم بها. إذا لم يتم شحن البطارية أو تفريغ شحنها لمدة ثلاثة أشهر أو أكثر، فلن يغطي الضمان البطارية بعد ذلك.
 6. لأغراض تتعلق بالسلامة، حافظ على البطاريات عند مستوى طاقة منخفض أثناء نقلها. يُوصى بتفريغ البطاريات إلى مستوى الشحن 30% أو أقل قبل نقلها.

تركيب / نزع البطارية

التركيب

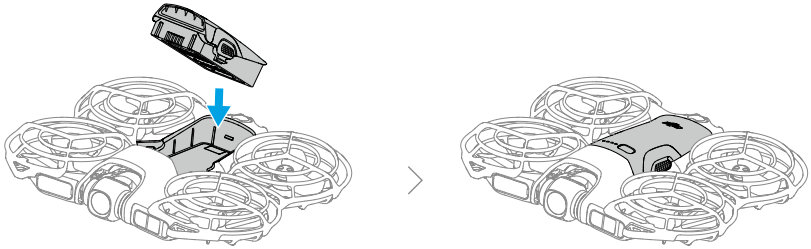

الإزالة

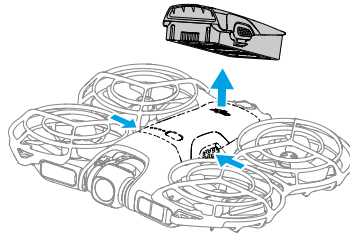

- ⚠ لا تُحم بادخال البطارية أو إزالتها أثناء تشغيل الطائرة.
- تأكد من تثبيت البطارية بإحكام عن طريق سماع صوت النقرة. لا تُشغّل الطائرة عندما تكون البطارية غير مُثبتة بإحكام، لأن هذا قد يُسبب تلامسًا ضعیفًا بين البطارية والطائرة ويُشكل مخاطر.

استخدام البطارية

التحقق من مستوى شحن البطارية

اضغط على زر الطاقة مرة واحدة للتحقق من مستوى شحن البطارية حالياً.

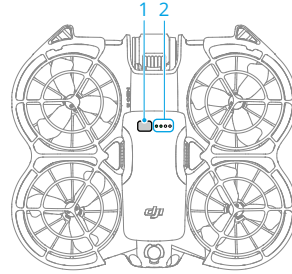

1. زر الطاقة
2. مصابيح LED لمستوى البطارية

تعرض مؤشرات LED الخاصة بمستوى شحن البطارية مستوى طاقة البطارية أثناء عمليتي الشحن والتفريغ. تُحدد حالات مؤشرات LED أدناه:

- مؤشر LED مضيء
- ☀️ مؤشر LED يُومض
- مؤشر LED مطفأ

مستوى شحن البطارية	نمط الوميض
88-100%	● ● ● ●
76-87%	● ● ● ☀️
63-75%	● ● ● ○
51-62%	● ● ☀️ ○
38-50%	● ● ○ ○
26-37%	● ☀️ ○ ○
13-25%	● ○ ○ ○
0-12%	☀️ ○ ○ ○

التشغيل/إيقاف التشغيل

اضغط على زر الطاقة، ثم اضغط عليه مرة أخرى مع الاستمرار لتشغيل الطائرة أو إيقاف تشغيلها. تعرض مؤشرات LED الخاصة بمستوى شحن البطارية مستوى شحنها عند تشغيل الطائرة. تنطفئ مؤشرات LED الخاصة بمستوى شحن البطارية عند إيقاف تشغيل الطائرة.

شحن البطارية

اشحن البطارية بالكامل قبل كل استخدام. يُوصى باستخدام أجهزة الشحن التي توفرها DJI أو الشواحن الأخرى التي تدعم بروتوكول الشحن السريع USB PD.

استخدام الشاحن

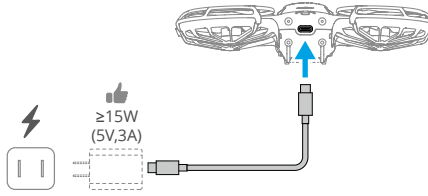

⚠️ • لا يمكن شحن البطارية في حالة تشغيل الطائرة.

يُوصح الجدول الوارد أدناه مستوى البطارية أثناء شحنها.

مستوى البطارية	نمط الوميض
0-50%	● ● ○ ○
51-75%	● ● ● ○
76-99%	● ● ● ●
100%	○ ○ ○ ○

- : يُختلف تردد وميض مؤشرات LED الضوئية لمستوى البطارية حسب شاحن USB المُستخدم. إذا كانت سرعة الشحن عالية، فسُتومض مؤشرات LED الضوئية الخاصة بمستوى البطارية بسرعة.
- : تُومض مؤشرات LED الضوئية الأربعة بالتزامن للإشارة إلى تلف البطارية.

استخدام مُوزع الشحن



يُوصى بالنقر فوق الرابط أدناه أو مسح رمز الاستجابة السريعة (QR) صوتيًا لمشاهدة الفيديو التعليمي.



<https://www.dji.com/neo-2/video>

- ⚠️ تؤثر درجة حرارة البيئة المحيطة على سرعة الشحن. يكون الشحن أسرع في البيئة جيدة التهوية عند درجة حرارة تبلغ 25 درجة مئوية (77 درجة فهرنهايت).
- مُوزَع الشحن متوافق فقط مع طراز مُعيّن من بطاريات الطيران الذكية. لا تُحاول استخدام مُوزَع الشحن هذا مع طرازات البطاريات الأخرى.
- ضع مُوزَع الشحن على مكان مستوٍ ومستقر عند استخدامه. تأكد من عزل الجهاز بشكل صحيح لمنع مخاطر نشوب الحريق.
- لا تلمس الأطراف المعدنية الموجودة على منافذ البطارية.
- نظّف الأطراف المعدنية بقطعة قماش نظيفة وجافة في حالة وجود أي تراكم ملحوظ.

1. منفذ البطارية
2. زر الوظيفة

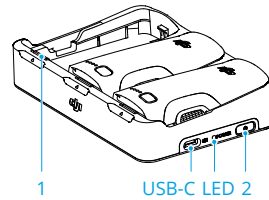

كيفية الشحن

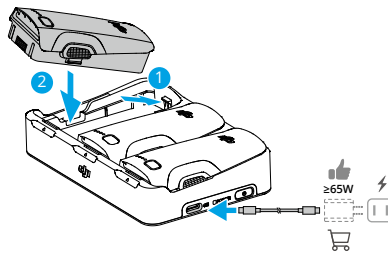

أدخل البطاريات في منافذ البطارية مُوزَع الشحن حتى يصدر صوت نقرة. وصل مُوزَع الشحن بمنفذ طاقة باستخدام شاحن USB. وتختلف طريقة الشحن باختلاف قوة الشاحن. راجع الجدول أدناه للحصول على التفاصيل. يمكن تخزين البطارية في مُوزَع الشحن بعد الشحن.

قدرة الشاحن ≥ 30 واط	يشحن بالمتسلسل من أعلى مستوى للبطارية إلى أقل مستوى.
30 واط > قدرة الشاحن ≥ 45 واط	يشحن بطارتين في وقت واحد: أولاً، يشحن البطارية ذات المستوى الأقل حتى يصل إلى مستوى البطارية الأعلى، ثم يشحن البطارتين في وقت واحد.
قدرة الشاحن > 45 واط	يشحن ثلاث بطاريات في وقت واحد: أولاً، يشحن البطارتين الأقل مستوى حتى تتصل إلى مستوى البطارية الأعلى، ثم يشحن البطاريات في وقت واحد.

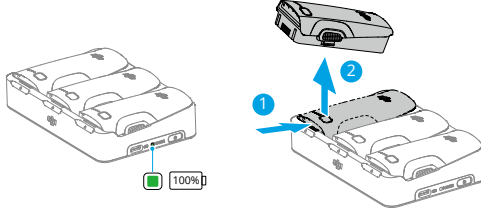

أزل البطارية المقابلة من مُوزع الشحن كما هو موضح.

استخدام مُوزع الشحن كبنك للطاقة

1. أدخل بطارية واحدة أو أكثر في مُوزع الشحن. قم بتوصيل جهاز خارجي عبر منفذ USB-C، مثل الهاتف المحمول أو وحدة التحكم عن بُعد.
2. اضغط على زر الوظيفة، وسيتحول مؤشر حالة مُوزع الشحن إلى اللون الأخضر الثابت. سيتم تفريغ شحن البطاريات ذات أدنى مستوى طاقة أولاً، ثم يتم تفريغ شحن البطاريات المتبقية بالمتسلسل. لإيقاف شحن الجهاز الخارجي، افصل الجهاز الخارجي من مُوزع الشحن.

- ⚠ إذا كان الشحن المتبقي للبطارية أقل من 5%، فلن تتمكن البطارية من شحن الجهاز الخارجي.
- للتبديل إلى شحن بطاريات الطيران الذكية، أعد توصيل كابل USB-C.

أوصاف مؤشرات LED للحالة

نمط الوميض	الوصف
أصفر ثابت	مُوزع الشحن في وضع السكون
النبضات الخضراء	شحن البطارية
أخضر ثابت	جميع البطاريات مشحونة بالكامل أو تمت الأجهزة الخارجية بالطاقة
يوغمض باللون الأصفر	درجة حرارة البطاريات منخفضة جداً أو مرصعة جداً (لا حاجة إلى مزيد من التشغيل)
أحمر ثابت	خطأ في مصدر الطاقة أو خطأ في البطارية (قم بإزالة البطاريات وإعادة تركيبها أو افصل الشاحن وقم بتوصيله)

آليات حماية البطارية

يمكن أن تعرض مؤشرات LED الخاصة بمستوى شحن البطارية إخطارات حماية البطارية الناتجة عن ظروف الشحن غير الطبيعية.

مؤشرات LED	نمط الوميض	الحالة
	يومض مؤشر LED2 مرتين في الثانية	اكتشاف تيار زائد
	يومض مؤشر LED2 ثلاث مرات في الثانية	اكتشاف قصر دائرة
	يومض مؤشر LED3 مرتين في الثانية	اكتشاف شحن زائد
	يومض مؤشر LED3 ثلاث مرات في الثانية	اكتشاف شاحن مجهد زائد
	يومض مؤشر LED4 مرتين في الثانية	درجة حرارة الشحن منخفضة للغاية
	يومض مؤشر LED4 ثلاث مرات في الثانية	درجة حرارة الشحن مرتفعة للغاية

في حالة تنشيط أتا من آليات حماية البطارية، يلزم فصل البطارية من الشاحن، ثم توصيلها به مرة أخرى لاستئناف الشحن. إذا كانت درجة حرارة الشحن غير طبيعية، فانظر حتى تعود إلى طبيعتها. ستستأنف البطارية الشحن تلقائياً دون الحاجة إلى فصل الشاحن وتوصيله مرة أخرى.

4.8 جهاز التثبيت والكاميرا

إشعار جهاز التثبيت (الجيمايل)

- ⚠ تأكد من عدم وجود ملصقات أو أشياء على جهاز التثبيت (الجيمايل) قبل الإقلاع. لا تضغط على جهاز التثبيت (الجيمايل) ولا تطرق عليه بعد تشغيل الطائرة. ألق بالبطارية من الأرض المفتوحة والمسطحة لحماية جهاز التثبيت (الجيمايل).
- أزل واثي جهاز التثبيت (الجيمايل) قبل تشغيل الطائرة. ركب واثي جهاز التثبيت (الجيمايل) عندما لا تكون الطائرة قيد الاستخدام.
- قد تلتف العناصر الدقيقة في جهاز التثبيت (الجيمايل) بسبب تصادم أو ارتطام؛ مما قد يؤدي إلى عدم أداء جهاز التثبيت لوظيفته المعتادة.
- تجنّب دخول الأتربة أو الرمل إلى جهاز التثبيت (الجيمايل)، وبخاصة محركات جهاز التثبيت.
- قد يدخل محرك جهاز التثبيت (الجيمايل) في وضع الحماية إذا تمت إعاقة جهاز التثبيت بأشياء أخرى عند وضع الطائرة على أرض غير مستوية أو على العشب، أو إذا تعرّض جهاز التثبيت لقوة خارجية مفرطة، مثل الاصطدام. انتظر حتى يعود جهاز التثبيت (الجيمايل) إلى وضع عمله الطبيعي أو أعد تشغيل الجهاز.
- لا تعرّض جهاز التثبيت (الجيمايل) لقوة خارجية بعد تشغيل الطائرة.
- لا تضع أي حمولة إضافية على جهاز التثبيت (الجيمايل) عدا الملحقات الرسمية، إذ قد يؤدي ذلك إلى عمله على نحو غير طبيعي، أو قد يؤدي إلى تلف دائم في المحرك.
- قد يؤدي الطيران في ضباب أو سحب كثيف إلى بلل جهاز التثبيت (الجيمايل)، مما يؤدي إلى تعطل مؤقت له. ثمّ يستعيد جهاز التثبيت وظيفته كلياً بمجرد جفافه.
- في حالة وجود رياح قوية، قد يهتز جهاز التثبيت أثناء التسجيل.
- في حالة عدم وضع الطائرة بشكل مسطح لفترة طويلة أو في حالة اهتزازها بشدة بعد تشغيلها، فقد يتوقف جهاز التثبيت (الجيمايل) عن العمل ويدخل في وضع الحماية. في هذه الحالة، ضع الطائرة بشكل مسطح وانتظر حتى تستعيد وضعها الطبيعي.

- لا تستخدم الطائرة في الطقس الممطر أو الثلجي. إذا واجهت المطر أو الثلج أثناء الطيران، فاهبط بالطائرة فوراً وتخلّف سطح الجيمبال ومحرك الجيمبال على الفور.
- إذا كانت زاوية إمالة الجيمبال كبيرة:
- عندما تميل الطائرة للأمام بسبب التسارع أو التباطؤ للأمام، سيدخل محور الجيمبال في وضع حماية الحد ويضبط الزاوية للأسفل تلقائياً.
- عندما تتدرج الطائرة جانبياً بسبب التسارع أو التباطؤ الجانبي، قد يصل محور الانحراف للجيمبال إلى حد الحركة.
- ستقيد الطائرة سرعتها للحفاظ على استقرار الصورة. في ظروف الرياح القوية، ستقيد سرعة الطيران بشكل أكبر. يمكن أن يؤدي تقليل زاوية الميلان بشكل مناسب إلى تحقيق سرعة طيران أعلى.
- قد يظهر جسم الطائرة على حافة العرض المباشر.

زاوية جهاز التثبيت (الجيمبال)

استخدم قرص جهاز التثبيت (الجيمبال) على وحدة التحوّل عن بُعد للتحكّم في إمالة جهاز التثبيت. وبدلاً من ذلك، قم بذلك من خلال عرض الكاميرا في تطبيق DJI Fly. اضغط مع الاستمرار على الشاشة إلى أن يظهر شريط ضبط جهاز التثبيت (الجيمبال). اسحب الشريط للتحكّم في زاوية جهاز التثبيت (الجيمبال).

أوضاع تشغيل جهاز التثبيت

يتوفر وضع تشغيل لجهاز التثبيت. يمكنك التبديل بين مختلف أوضاع التشغيل في ***** < التحكم**. وضع التتبع: تظل زاوية جهاز التثبيت ثابتة بالنسبة للمستوى الأفقي. هذا الوضع مناسب لالتقاط الصور الثابتة. وضع FPV: عندما تطير الطائرة للأمام، يلف جهاز التثبيت بالتزامن مع حركة دوران الطائرة لتوفير تجربة تحليق من منظور الشخص الأول.

إشعار الكاميرا

- ⚠ لا تعرض عدسة الكاميرا لبيئة فيها أشعة ليزر، مثل عرض الليزر، ولا توجه الكاميرا إلى مصادر الضوء الشديدة لفترة طويلة، مثل الشمس في يوم صافٍ لتجنّب إتلاف المستشعر.
- تأكد أن درجة الحرارة والرطوبة مناسبتين للكاميرا أثناء الاستخدام والتخزين.
- استخدم منظف عدسات لتنظيف العدسة لتجنّب طفها أو الحصول على جودة غير جيدة للصور.
- لا تسد أي فتحات تهوية بالكاميرا؛ إذ يمكن أن تتسبب الحرارة المنبعثة في إتلاف الجهاز أو وقوع إصابة.

4.9 تخزين الصور ومقاطع الفيديو وتصديرها

التخزين

تأتي الطائرة بمساحة تخزين داخلية. يمكن حفظ الصور ومقاطع الفيديو في مساحة التخزين الداخلية.

-  تحقق من إعدادات الكاميرا قبل استخدامها لضمان تكوينها بشكل صحيح.
- قبل تصوير صور أو مقاطع فيديو مهمة، التقط بعض الصور لاختبار ما إذا كانت الكاميرا تعمل على نحو صحيح.
- تأكد من إيقاف تشغيل الجهاز بشكل صحيح، وإلا فلن تُحفظ معلمات الكاميرا، وقد تتأثر أي مقاطع فيديو مُسجلة. لا تتحمل DJI مسؤولية أي فقدان ناتج عن أي صورة م التقاطها أو مقطع فيديو تم تسجيله بطريقة لا يمكن قراءتها بواسطة الأجهزة.

التصدير

- استخدم QuickTransfer لتصدير اللقطات إلى هاتف محمول. راجع قسم المتابعة لمزيد من المعلومات.
- وصل الطائرة بجهاز كمبيوتر باستخدام كابل بيانات، وقم بتصدير اللقطات في وحدة التخزين الداخلية للطائرة. لا يلزم تشغيل الطائرة أثناء عملية التصدير.

4.10 QuickTransfer (النقل السريع)

يمكن أن تتصل طائرة DJI Neo 2 مباشرة بهاتف ذكي عبر شبكة Wi-Fi، مما يتيح لك تنزيل الصور ومقاطع الفيديو من طائرة DJI Neo 2 إلى الهاتف الذكي.

في وضع التحكم عبر تطبيق الجهاز المحمول، بعد اتصال الهاتف الذكي بـ طائرة DJI Neo 2، انتقل إلى وضع QuickTransfer من خلال الذهاب إلى عرض الألبوم.

عندما لا تكون طائرة DJI Neo 2 متصلة بالهاتف الذكي، يمكنك النقر على بطاقة QuickTransfer أو أجهزة Wi-Fi على الشاشة الرئيسية في DJI Fly للدخول إلى وضع QuickTransfer. يمكنك أيضًا الانتقال إلى الألبوم في DJI Fly على هاتفك الذكي، والنقر فوق  في الزاوية اليمنى العليا للدخول إلى وضع QuickTransfer.

عند توصيل الهاتف الذكي بـ طائرة DJI Neo 2 لأول مرة، اضغط مع الاستمرار على زر التشغيل في طائرة DJI Neo 2 للتأكيد.

-  لا يمكن تحقيق الحد الأقصى لمعدل التنزيل إلا في البلدان والمناطق المسموح فيها بالتردد 5.8 جيجا هرتز بموجب القوانين واللوائح، وعند استخدام الأجهزة التي تدعم نطاق تردد 5.8 جيجا هرتز واتصال Wi-Fi، وفي بيئة خالية من التشويش أو العوائق. إذا كانت اللوائح المحلية لا تسمح بالتردد 5.8 جيجا هرتز (مغل البواب)، أو أن جهازك المحمول لا يدعم نطاق التردد 5.8 جيجا هرتز، أو يوجد تشويش كبير في البيئة، فسيستخدم QuickTransfer (النقل السريع) نطاق التردد 2.4 جيجا هرتز وسيخفض الحد الأقصى لسرعة التنزيل إلى 12 ميجابايت/ثانية.
- لا يلزم عند استخدام ميزة النقل السريع (QuickTransfer) إدخال كلمة مرور لشبكة Wi-Fi في صفحة الإعدادات الخاصة بالجهاز المحمول من أجل الاتصال. سيقّل DJI Fly وستظهر رسالة للاتصال بالجهاز.

- استخدم QuickTransfer في بيئة خالية من العوائق وبدون أي تشويش وابتعد عن مصادر التشويش مثل أجهزة التوجيه اللاسلكية أو مكبرات الصوت التي تعمل بتقنية Bluetooth أو سماعات الرأس.
- عند عرض الالبوم في وضع QuickTransfer، سيتم تفعيل وضع ECO تلقائياً إذا ارتفعت درجة حرارة طائرة DJI Neo 2 فوق قيمة معينة، وسيخفض الحد الأقصى لسرعة التنزيل إلى 30 ميجابايت/ثانية. انتبه إلى رسالة التنبيه الواردة في التطبيق.

DJI RC-N3

DJI RC-N3 5

5.1 عمليات التشغيل

التشغيل/إيقاف التشغيل

اضغط على زر الطاقة مرة واحدة للتحقق من مستوى شحن البطارية حالياً.
اضغط مرة واحدة، ثم اضغط مرة أخرى مع الاستمرار لتشغيل وحدة التحكم عن بُعد أو إيقافها.

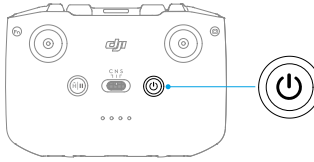

شحن البطارية

فُتم بتوصيل الشاحن بمنفذ USB-C في وحدة التحكم عن بُعد.

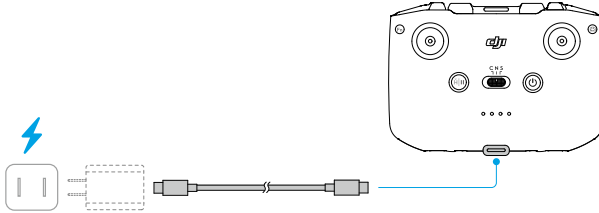

- ⚠️ اشحن وحدة التحكم عن بُعد بالكامل قبل كل تحليق. تُصدر وحدة التحكم عن بُعد إنذاراً عند انخفاض مستوى شحن البطارية.
- اشحن البطارية بالكامل مرة واحدة على الأقل كل ثلاثة أشهر للحفاظ على سلامة البطارية.

التحكم في جهاز التثبيت والكاميرا

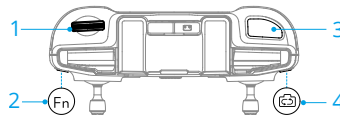

1. قرص ذراع التثبيت: تحكّم في إمالة ذراع التثبيت.

2. زر قابل للتخصيص: اضغط مع الاستمرار على الزر القابل للتخصيص ثم استخدم قرص الحامل الثنائي لضبط التكبير والتصغير.
3. زر الغالق/زر التسجيل: اضغط مرة واحدة لالتقاط صورة أو بدء التسجيل أو إيقافه.
4. زر الصور/الفيديو: اضغط عليه مرة واحدة للتبديل بين وضعي الصور والفيديو.

مفتاح وضع الطيران

قم بتبديل المفتاح لتحديد وضع التحليق المرغوب.

الموضع	وضع الطيران
C	الوضع السينمائي
N	الوضع العادي
S	الوضع الرياضي

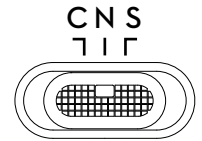

زر إيقاف الطيران مؤقتًا/العودة إلى النقطة الرئيسية

اضغط عليه مرة واحدة لجعل الطائرة تقوم بالكبح وتحوم في مكانها.

اضغط مع الاستمرار على الزر حتى تُصدر وحدة التحكم عن بُعد صفيًا وتبدأ العودة إلى النقطة الرئيسية. سوف تعود الطائرة لآخر نقطة مُسجَّلة للقاعدة. اضغط على هذا الزر مرة أخرى لإلغاء عملية RTH وإعادة السيطرة على الطائرة.

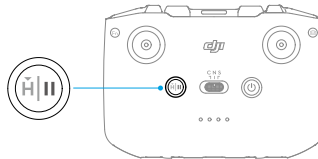

زر قابل للتخصيص

لعرض وضبط زر الوظيفة، انتقل إلى عرض الكاميرا في DJI Fly، وانقر فوق *** < تخصيص < زر التحكم.

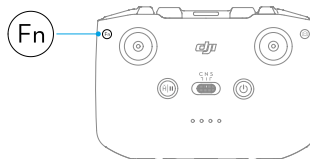

5.2 مصابيح LED لمستوى البطارية

مستوى شحن البطارية	نمط الوميض
76-100%	● ● ● ●
51-75%	● ● ● ○
26-50%	● ● ○ ○
0-25%	● ○ ○ ○

5.3 إنذار وحدة التحكم عن بُعد

تُصدر وحدة التحكم عن بُعد تنبيهًا أثناء العودة إلى القاعدة، والذي لا يمكن إلغاؤه. تُصدر وحدة التحكم عن بُعد تنبيهًا عند انخفاض مستوى شحن بطارية وحدة التحكم عن بُعد. يمكن إلغاء مستوى التنبيه لانخفاض البطارية بالضغط على زر الطاقة. لا يمكن إلغاء التنبيه عندما يكون مستوى البطارية منخفضًا جدًا.

سيظهر تنبيهًا في حالة عدم استخدام وحدة التحكم عن بُعد لفترة من الوقت أثناء تشغيلها ولكن دون اتصالها بالطائرة أو التطبيق DJI Fly المثبت على الجهاز المحمول. سيتم إيقاف تشغيل وحدة التحكم عن بُعد تلقائيًا بعد توقف التنبيه. حرك عصي التحكم أو اضغط على أي زر لإلغاء الإنذار.

5.4 منطقة الإرسال المثلى

تكون الإشارة بين الطائرة ووحدة التحكم عن بُعد أكثر موثوقية عندما تكون مواضع الهوائيات بالنسبة إلى الطائرة وفقًا لما هو موضح أدناه. إذا كانت الإشارة ضعيفة، فاضبط اتجاه وحدة التحكم عن بُعد أو حلق الطائرة بالقرب من وحدة التحكم عن بُعد.

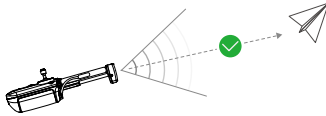

منطقة الإرسال المثلى

الملحق

6 الملحق

6.1 المواصفات

تفضل زيارة الموقع الإلكتروني التالي للاطلاع على المواصفات.

<https://www.dji.com/neo-2/specs>

6.2 التوافق

تفضل زيارة الموقع الإلكتروني التالي للحصول على معلومات بشأن المنتجات المتوافقة.

<https://www.dji.com/neo-2/faq>

6.3 تحديث البرنامج الثابت

استخدم DJI Fly أو DJI Assistant 2 (سلسلة الطائرات المُستَرة) لتحديث الجهاز.

استخدام DJI Fly

عند استخدام التحكم عبر تطبيق الجهاز المحمول، حدّث البرنامج الثابت وفقاً لرسالة التنبيه الظاهرة على الشاشة الرئيسية في DJI Fly. يلزم وجود اتصال بالإنترنت أثناء تحديث البرامج الثابتة.

عند استخدام وحدة التحكم عن بُعد، وصل الطائرة ووحدة التحكم عن بُعد ثم شغل DJI Fly. سيم إخطارك إذا توفر تحديث جديد للبرامج الثابتة. اتبع التعليمات التي تظهر على الشاشة لبدء التحديث. لاحظ أنه لا يمكنك تحديث البرنامج الثابت إذا لم تكن وحدة التحكم عن بُعد مرتبطة بالطائرة. يلزم وجود اتصال بالإنترنت أثناء تحديث البرامج الثابتة.

عند استخدام خاصية التحكم في الحركة التفاعلية، شغل الطائرة والنظارات الواقية وجهاز التحكم عن بُعد، وتأكد من توصيل جميع الأجهزة. وصل منفذ USB-C الخاص بالنظارات الواقية بالهاتف الذكي. شغل تطبيق DJI Fly، واتبع التعليمات للتحديث. يلزم وجود اتصال بالإنترنت أثناء تحديث البرامج الثابتة.

استخدام DJI Assistant 2 (سلسلة الطائرات المُستَرة للمستهلك)

استخدم DJI Assistant 2 (سلسلة الطائرات المُستَرة للمستهلك) لتحديث جميع الأجهزة كلاً على حدة.

1. شغل الجهاز، وصل الجهاز بجهاز كمبيوتر باستخدام كابل USB-C.
2. ابدأ تشغيل DJI Assistant 2 (سلسلة الطائرات المُستَرة للمستهلك) وسجّل دخولك بحساب DJI الخاص بك.
3. حدّد الجهاز وانقر فوق تحديث البرنامج الثابت على الجانب الأيسر من الشاشة.
4. حدّد إصدار البرنامج الثابت.
5. انتظر حين تنزيل البرنامج الثابت. سيبدأ تحديث البرنامج الثابت تلقائياً. انتظر حتى يكتمل تحديث البرنامج الثابت.

•  يتم تضمين البرامج الثابتة للبطارية في البرامج الثابتة لطائرة DJI Neo 2. تأكد من تحديث جميع البطاريات.

- تأكد من اتباع جميع الخطوات لتحديث البرنامج الثابت، وإلا فقد يفشل التحديث.
- تأكد من اتصال جهاز الكمبيوتر بالإنترنت أثناء التحديث.
- لا تنزع كابل USB-C خلال أي تحديث.
- قبل إجراء التحديث، تأكد من أن الجهاز مشحون بنسبة 20% على الأقل.
- سيستغرق تحديث البرنامج الثابت 10 دقائق تقريبا. من الطبيعي أن يهتز جهاز التنقيب أثناء عملية التحديث، وأن يؤمض مؤشر الحالة، وأن تُعيد طائرة DJI Neo 2 تشغيل نفسها. انتظر متحليا بالصر حتى يكتمل التحديث.

تفضل بزيارة الرابط التالي وراجع "ملاحظات الإصدار" لمزيد من معلومات تحديث البرنامج الثابت:

<https://www.dji.com/neo-2/downloads>

6.4 مسجّل رحلة الطيران

تُحفظ بيانات رحلة الطيران بما في ذلك القياس عن بُعد للرحلة، ومعلومات حالة الطائرة، وغيرها من المعلمات تلقائيا إلى مسجّل البيانات الداخلي للطائرة. يمكن الوصول إلى البيانات باستخدام DJI Assistant 2 (مجموعة الطائرات المسيرة للمستهلكين).

6.5 معلومات خدمة ما بعد البيع

تفضّل بزيارة <https://www.dji.com/support> لمعرفة المزيد عن سياسات خدمة ما بعد البيع، وخدمات الإصلاح، والدعم.



جهة الاتصال
دعم DJI

يخضع هذا المحتوى للتغيير دون إشعار.
تزل أحدث نسخة من



<https://www.dji.com/neo-2/downloads>

إذا كانت لديك أي أسئلة فيما يتعلق بهذا المستند، يرجى الاتصال بشركة DJI عن طريق إرسال رسالة إلى DocSupport@dji.com.

DJI و NEO هما علامتان تجاريتان لشركة DJI.
حقوق الطبع والنشر © لعام 2025 لصاغ شركة DJI. جميع الحقوق محفوظة.