

dji MINI 3

Guide d'utilisateur

v1.2 2024.01

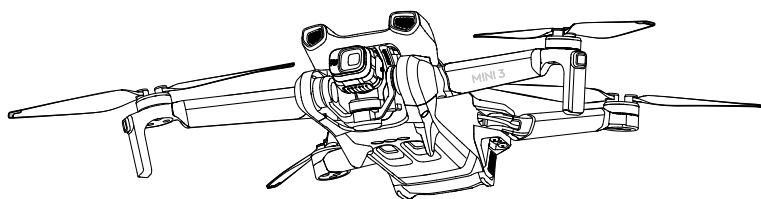

Recherche par mots-clés

Recherchez par mots-clés, tels que « batterie » et « installer » pour trouver une rubrique. Si vous utilisez Adobe Acrobat Reader pour lire ce document, appuyez sur Ctrl+F sous Windows ou Command+F sous Mac pour lancer une recherche.



Sélection d'une rubrique

Affichez la liste complète des rubriques dans la table des matières. Cliquez sur une rubrique pour accéder à cette section.



Impression de ce document

Ce document prend en charge l'impression haute définition.

Utilisation de ce guide

Légende

 Note importante

 Conseils et astuces

 Référence

À lire avant votre premier vol

Lisez les documents suivants avant d'utiliser DJI™ Mini 3 :

1. Consignes de sécurité
2. Guide de démarrage rapide
3. Guide d'utilisateur

Il est recommandé de regarder tous les tutoriels vidéo sur le site Web officiel de DJI et de lire les consignes de sécurité avant la première utilisation. Préparez votre premier vol en consultant le guide de démarrage rapide et reportez-vous au présent guide d'utilisateur pour obtenir de plus amples informations.

Tutoriels vidéo

Rendez-vous à l'adresse ci-dessous ou scannez le code QR pour regarder les tutoriels vidéo de DJI Mini 3, qui montrent comment utiliser DJI Mini 3 en toute sécurité :



<https://s.dji.com/guide43>

Téléchargez l'application DJI Fly

Assurez-vous d'utiliser l'application DJI Fly pendant le vol. Scannez le code QR ci-dessus pour télécharger la dernière version.

-  La radiocommande DJI RC dispose de l'application DJI Fly déjà installée. Les utilisateurs doivent télécharger l'application DJI Fly sur leur appareil mobile quand ils utilisent la radiocommande DJI RC-N1.
- La version Android de l'application DJI Fly est compatible avec Android v7.0 ou versions ultérieures. La version iOS de l'application DJI Fly est compatible avec iOS v11.0 ou versions ultérieures.

* Pour plus de sécurité, le vol est limité à une hauteur de 30 m et à une portée de 50 m lorsque l'appareil n'est pas connecté à l'application pendant le vol. Cela s'applique à l'application DJI Fly et à toutes les applications compatibles avec l'appareil DJI.

Téléchargez DJI Assistant 2 (Gamme drones de loisirs)

Téléchargez DJI ASSISTANT™ 2 (Gamme drones de loisirs) via <https://www.dji.com/mini-3/downloads>

-  La plage de températures de fonctionnement de ce produit va de -10 à 40 °C. Il ne répond pas aux standards des températures de fonctionnement pour applications militaires (de -55 à 125 °C), requis pour résister à des changements environnementaux abrupts. Manœuvrez ce produit de façon appropriée et uniquement pour des applications dont la plage de températures de fonctionnement correspond à celle du produit.

Table des matières

Utilisation de ce guide	1
Légende	1
À lire avant votre premier vol	1
Tutoriels vidéo	1
Téléchargez l'application DJI Fly	1
Téléchargez DJI Assistant 2 (Gamme drones de loisirs)	1
Présentation du produit	5
Introduction	5
Première utilisation	5
Diagramme	8
Appareil	12
Modes de vol	12
Indicateur du statut de l'appareil	13
QuickTransfer	14
Return-To-Home - Retour au point de départ	15
Système optique et système de détection infrarouge	17
Modes de Vol Intelligent	19
Enregistreur de vols	20
Hélices	20
Batterie de Vol Intelligente	22
Nacelle et caméra	29
Radiocommande	32
DJI RC	32
DJI RC-N1	40
Application DJI Fly	47
Accueil	47
Vue caméra	48

Vol	54
Exigences relatives à l'environnement de vol	54
Utilisation responsable de l'appareil	55
Limites de vol	55
Liste des vérifications avant le vol	57
Décollage/Atterrissage automatique	58
Démarrage/Coupure des moteurs	59
Test de vol	60
Annexe	61
Caractéristiques techniques	61
Compatibilité	68
Mise à jour du firmware	68
Liste de vérifications après le vol	69
Instructions de maintenance	69
Procédures de dépannage	70
Dangers et avertissements	71
Mise au rebut	71
Certification C0	72
Informations sur le service après-vente	73

Présentation du produit

Cette section présente DJI Mini 3 et dresse la liste des composants de l'appareil et de la radiocommande.

Présentation du produit

Introduction

DJI Mini 3 bénéficie d'un design pliable et d'un poids ultra-léger de moins de 249 g. DJI Mini 3 est doté d'un système optique inférieur et d'un système de détection infrarouge qui lui permettent de maintenir un vol stationnaire, de voler en intérieur comme en extérieur et de lancer automatiquement la fonction Return-to-Home (RTH) pour revenir au point de départ. L'appareil a un temps de vol maximal de 38 minutes en utilisant une Batterie de Vol Intelligente et un temps de vol maximal de 51 minutes en utilisant une Batterie de Vol Intelligente Plus.

DJI Mini 3 peut fonctionner avec les radiocommandes DJI RC et DJI RC-N1. Reportez-vous à la section Radiocommande pour plus de détails.

Caractéristiques clés

Nacelle et caméra : Avec sa nacelle à 3 axes entièrement stabilisée et sa caméra avec capteur 1/1,3 pouces, DJI Mini 3 prend des vidéos en 4K et des photos de 12 MP. Elle prend également en charge le changement du mode Paysage au mode Portrait d'une simple pression dans l'application DJI Fly.

Transmission vidéo : Avec la technologie de transmission longue portée OCUSSYNC™ 2.0 de DJI, DJI Mini 3 offre une portée de transmission max. de 10 km et une qualité vidéo allant jusqu'à 720p 30 ips de l'appareil vers l'application DJI Fly. La radiocommande fonctionne avec les fréquences 2,4 GHz et 5,8 GHz et elle sélectionne automatiquement le meilleur canal de transmission.

Modes de Vol Intelligent : Profitez de modes de Vol Intelligent comme QuickShots et Panorama, tandis que QuickTransfer rend le téléchargement de photos et de vidéos plus pratique et plus efficace.



- Le temps de vol maximum a été testé dans un environnement sans vent, proche du niveau de la mer, à une vitesse constante de 21,6 km/h (13 mph).
- La radiocommande peut atteindre une distance de transmission max. (en mode de conformité FCC) dans un espace bien dégagé, sans interférence électromagnétique et à une altitude d'environ 120 mètres (400 pi).
- La fréquence de 5,8 GHz n'est pas prise en charge dans certaines régions, où elle sera automatiquement désactivée. Veuillez respecter les lois et réglementations locales.
- La Batterie de Vol Intelligente Plus n'est disponible que dans certains pays et régions. Rendez-vous sur la Boutique en ligne DJI officielle pour en savoir plus.
- Le poids au décollage maximum sera supérieur à 249 g si l'appareil est utilisé avec la Batterie de Vol Intelligente Plus. Veuillez à respecter les lois et réglementations locales concernant le poids au décollage.

Première utilisation

Préparation de l'appareil

Tous les bras de l'appareil sont repliés avant l'emballage. Suivez les étapes ci-dessous pour déplier l'appareil.

1. Retirez la protection de nacelle de la caméra.

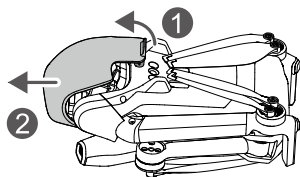

2. Pour des raisons de sécurité, toutes les Batteries de Vol Intelligentes sont expédiées en mode Hibernation. Connectez le chargeur USB au port USB-C sur l'appareil pour recharger et activer les Batteries de Vol Intelligentes pour la première fois.

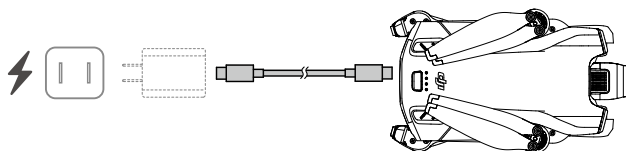

3. Déployez les bras arrière, suivis des bras avant, puis des pales des hélices.

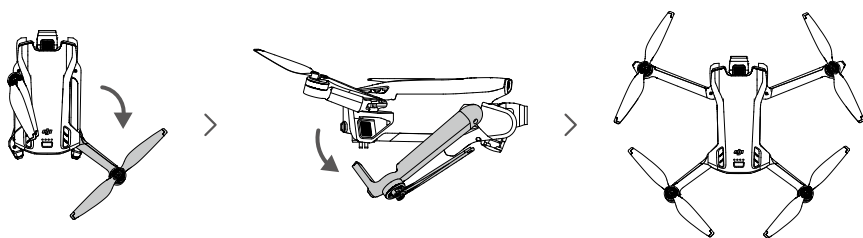

- ⚠ • Il est recommandé d'utiliser le chargeur USB-C 30 W DJI ou d'autres chargeurs USB Power Delivery.
- La tension de recharge maximale pour le port de recharge de l'appareil est de 15 V.
 - Assurez-vous que la protection de nacelle est retirée et que tous les bras sont dépliés avant de mettre l'appareil sous tension. Sans quoi, l'autodiagnostic de l'appareil pourrait en être affecté.
 - Remplacez la protection de nacelle sur l'appareil lorsque vous ne l'utilisez pas. Assurez-vous que tous les bras sont repliés avant de remettre la protection de nacelle en place. Faites d'abord pivoter la caméra pour qu'elle soit horizontale et orientée vers l'avant ①, insérez ensuite le fermoir de la partie supérieure de la protection sur l'ouverture de l'appareil ② et insérez les deux broches de positionnement dans les trous situés au bas de l'appareil. ③

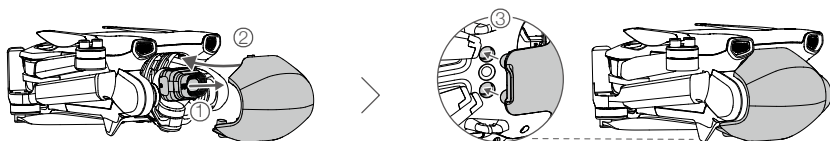

Préparation de la radiocommande

Suivez les étapes ci-dessous pour préparer la radiocommande DJI RC.

1. Sortez les joysticks de leur compartiment de stockage et montez-les sur la radiocommande.

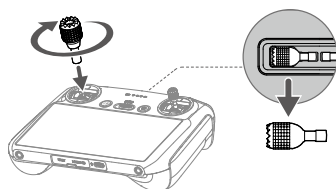

2. La radiocommande doit être activée avant de l'utiliser pour la première fois et une connexion Internet est nécessaire pour l'activation. Appuyez une fois sur le bouton d'alimentation puis appuyez et maintenez-le enfoncé pour mettre la radiocommande sous tension. Suivez les invites à l'écran pour activer la radiocommande.

Suivez les étapes ci-dessous pour préparer la radiocommande DJI RC-N1.

1. Sortez les joysticks de leur compartiment de stockage et montez-les sur la radiocommande.
2. Retirez le support pour appareil mobile. Choisissez le câble pour radiocommande approprié en fonction du type de port de votre appareil mobile (un câble à connecteur Lightning, un câble micro-USB et un câble USB-C sont inclus dans l'emballage). Placez votre appareil mobile dans le support, puis connectez l'extrémité du câble sans le logo de la radiocommande à votre appareil mobile. Assurez-vous que votre appareil mobile est bien en place.

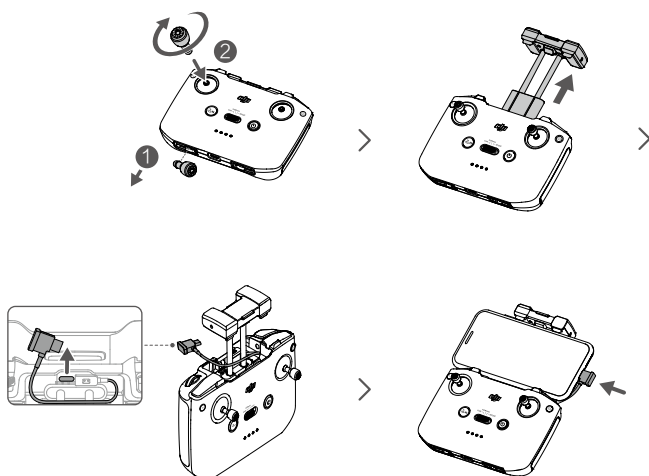

• Si une invite de connexion USB apparaît lors de l'utilisation d'un appareil mobile Android, sélectionnez l'option pour recharger uniquement. D'autres options peuvent entraîner l'échec de la connexion.

Activation de l'appareil DJI Mini 3

DJI Mini 3 doit être activé avant sa première utilisation. Après avoir allumé l'appareil et la radiocommande, suivez les invites à l'écran pour activer votre DJI Mini 3 à l'aide de l'application DJI Fly. L'activation du produit nécessite une connexion Internet.

Appairage de l'appareil à la radiocommande

Après l'activation, l'appareil est lié automatiquement à la radiocommande. Si la liaison automatique échoue, suivez les invites à l'écran sur l'application DJI Fly pour lier l'appareil et la radiocommande afin d'optimiser les services de garantie.

Mise à jour du firmware

Une invite s'affiche dans l'application DJI Fly lorsqu'une nouvelle version du firmware est disponible. Mettez à jour le firmware chaque fois qu'une invite vous le suggère pour garantir une expérience utilisateur optimale.

Diagramme

Appareil

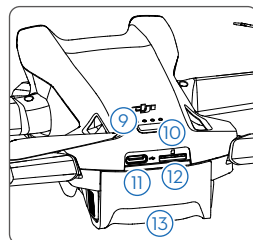
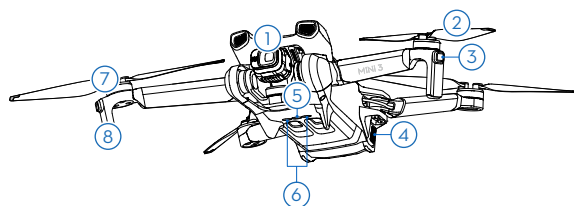

- | | |
|------------------------------------|--|
| 1. Nacelle et caméra | 8. Train d'atterrissage (antennes intégrées) |
| 2. Hélices | 9. LED de niveau de batterie |
| 3. LED d'état de l'appareil | 10. Bouton d'alimentation |
| 4. Glissières de batterie | 11. Port USB-C |
| 5. Système optique inférieur | 12. Emplacement pour carte microSD |
| 6. Système de détection infrarouge | 13. Batterie de Vol Intelligente |
| 7. Moteurs | |

Radiocommande DJI RC

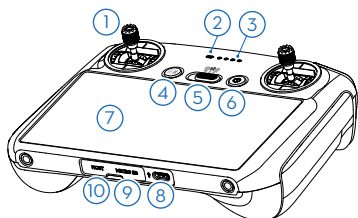

1. Joysticks

Utilisez les joysticks pour contrôler les mouvements de l'appareil. Les joysticks sont amovibles et faciles à ranger. Vous pouvez définir le mode de contrôle de vol dans l'application DJI Fly.

2. LED d'état

Indique le statut de la radiocommande.

3. LED de niveau de batterie

Ces LED affichent le niveau de batterie actuel de la radiocommande.

4. Bouton Mise en pause du vol/Return-To-Home (RTH)

Appuyez une fois pour faire freiner l'appareil et effectuer un vol stationnaire (uniquement lorsque le GNSS ou le système optique est

disponible). Maintenez enfoncé pour lancer le RTH. Appuyez à nouveau pour annuler la procédure RTH.

5. Bouton de mode de vol

Appuyez sur ce bouton pour naviguer entre les modes de vol Ciné, Normal et Sport.

6. Bouton d'alimentation

Appuyez une fois pour vérifier le niveau de batterie actuel. Appuyez une fois puis appuyez et maintenez le bouton enfoncé pour allumer ou éteindre la radiocommande. Lorsque la radiocommande est allumée, appuyez une fois sur le bouton pour allumer ou éteindre l'écran tactile.

7. Écran tactile

Touchez l'écran pour utiliser la radiocommande. Veuillez noter que l'écran tactile n'est pas étanche. Utilisez avec précaution.

8. Port USB-C

Pour recharger et connecter la radiocommande à votre ordinateur.

9. Emplacement pour carte microSD

Pour insérer une carte microSD.

10. Connecteur USB-C

Pour connecter un casque externe USB-C.

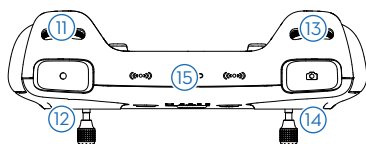

11. Molette de nacelle

Contrôle l'inclinaison de la caméra.

12. Bouton d'enregistrement

appuyez une fois pour démarrer ou arrêter l'enregistrement.

13. Molette de contrôle de la caméra

Pour le contrôle du zoom.

14. Bouton d'obturateur/mise au point

Enfoncez le bouton à moitié pour effectuer la mise au point automatique et enfoncez-le complètement pour prendre une photo.

15. Haut-parleur

Sortie des sons.

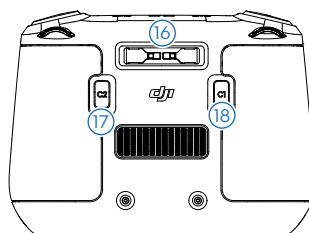

16. Emplacement de rangement pour joysticks

Pour ranger les joysticks.

17. Bouton personnalisable C2

Basculez entre les modes Paysage et Portrait. La fonction peut être définie dans l'application DJI Fly.

18. Bouton personnalisable C1

Changez entre le recentrage de la nacelle et l'orientation de la nacelle vers le bas. La fonction peut être définie dans l'application DJI Fly.

Radiocommande DJI RC-N1

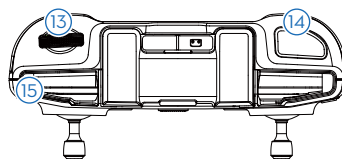
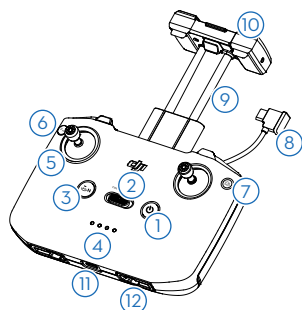

1. Bouton d'alimentation

Appuyez une fois pour vérifier le niveau de batterie actuel. Appuyez une fois puis appuyez et maintenez le bouton enfoncé pour allumer ou éteindre la radiocommande.

2. Bouton de mode de vol

Appuyez sur ce bouton pour basculer entre les modes de vol Sport, Normal et Ciné.

3. Bouton Mise en pause du vol/Return-To-Home (RTH)

Appuyez une fois pour faire freiner l'appareil et effectuer un vol stationnaire (uniquement lorsque le GNSS ou le système optique est disponible). Maintenez enfoncé pour lancer le RTH. Appuyez à nouveau pour annuler la procédure RTH.

4. LED de niveau de batterie

Ces LED affichent le niveau de batterie actuel de la radiocommande.

5. Joysticks

Les joysticks sont amovibles et faciles à ranger. Vous pouvez définir le mode de contrôle de vol dans l'application DJI Fly.

6. Bouton personnalisable

Les fonctions du bouton peuvent être définies dans l'application DJI Fly. Appuyez une fois pour recentrer la nacelle ou l'orienter vers le bas (paramètres par défaut).

7. Bouton Photo/Vidéo

Appuyez une fois pour basculer entre les modes photo et vidéo.

8. Câble pour radiocommande

Connectez-vous à un appareil mobile à l'aide du câble de la radiocommande pour mettre en place la liaison vidéo. Sélectionnez le câble correspondant au type de port de votre appareil mobile.

9. Support pour appareil mobile

Pour installer l'appareil mobile sur la radiocommande de manière sûre.

10. Antennes

Transmettent les signaux sans fil vidéo et de contrôle de l'appareil.

11. Port USB-C

Pour recharger et connecter la radiocommande à votre ordinateur.

12. Emplacement de rangement pour joysticks

Pour ranger les joysticks.

13. Molette de nacelle

Contrôle l'inclinaison de la caméra. Appuyez et maintenez le bouton personnalisable enfoncé pour utiliser la molette de nacelle et contrôler le zoom.

14. Bouton d'obturateur/d'enregistrement

Appuyez une fois sur ce bouton pour prendre une photo ou pour démarrer/arrêter l'enregistrement.

15. Emplacement pour appareil mobile

Pour sécuriser l'appareil mobile.

Appareil

DJI Mini 3 inclut un contrôleur de vol, un système de liaison vidéo descendante, des systèmes optiques, un système de détection infrarouge, un système de propulsion et une Batterie de Vol Intelligente.

Appareil

DJI Mini 3 inclut un contrôleur de vol, un système de liaison vidéo descendante, un système optique inférieur, un système de détection infrarouge, un système de propulsion et une Batterie de Vol Intelligente.

Modes de vol

DJI Mini 3 dispose de trois modes de vol, auxquels s'ajoute un quatrième mode de vol que l'appareil choisit dans certaines circonstances. Le changement de mode se fait via le bouton de mode de vol sur la radiocommande.

Mode Normal : L'appareil utilise le GNSS et le système optique et système de détection infrarouge inférieur pour se localiser et se stabiliser. Quand le signal GNSS est fort, l'appareil utilise le GNSS pour se localiser et se stabiliser. Quand le GNSS est faible et que l'éclairage et les autres conditions environnementales sont suffisants, il utilise le système optique inférieur. Lorsque l'éclairage et les autres conditions environnementales sont suffisants, l'angle d'inclinaison maximal est de 25° et la vitesse de vol max. de 10 m/s.

Mode Sport : En mode Sport, l'appareil utilise le GNSS et le système optique inférieur pour se positionner. En mode Sport, les réponses de l'appareil sont optimisées pour améliorer l'agilité et la vitesse. L'appareil est donc plus réactif aux mouvements du joystick. La vitesse de vol max. atteint 16 m/s.

Mode Ciné : Le mode Ciné est basé sur le mode Normal, mais sa vitesse de vol est limitée, ce qui rend l'appareil plus stable pendant la prise de vue. La vitesse de vol max. est de 6 m/s.

L'appareil passe automatiquement en mode Attitude (mode ATTI) lorsque le système optique inférieur est indisponible ou désactivé et que le signal GNSS est faible ou que le compas détecte des interférences. En mode Attitude, il se peut que l'appareil soit plus facilement affecté par son environnement. Des facteurs environnementaux tels que le vent peuvent causer un décalage horizontal. Les modes de vol intelligents ou la fonction Return-to-Home ne peuvent pas être utilisés. L'appareil ne peut pas se positionner ou freiner automatiquement, ce qui augmente les risques d'accident de vol. Pour éviter de passer en mode Attitude, les utilisateurs doivent éviter de voler dans des environnements où le signal GNSS est faible ou dans de mauvaises conditions d'éclairage et ne pas voler dans des espaces confinés.



- En mode Sport, la vitesse et la distance de freinage maximales de l'appareil augmentent considérablement. En l'absence de vent, une distance de freinage minimale de 30 m est requise.
- Une distance de freinage minimale de 10 m est requise dans des conditions sans vent pendant la montée et la descente de l'appareil, en mode Sport ou en mode Normal.
- En mode Sport, la réactivité de l'appareil augmente considérablement, ce qui signifie qu'un petit mouvement du joystick sur la radiocommande se traduit par une grande distance de déplacement de l'appareil. Assurez-vous de garder un espace de manœuvre adéquat pendant le vol.
- La vitesse et l'attitude de vol sont toutes deux limitées lorsque l'appareil vole vers la gauche ou la droite pour assurer la stabilité de la prise de vue. La restriction atteint son maximum lorsque l'inclinaison de la nacelle est de -90°. En cas de vents violents, cette restriction est désactivée pour améliorer la résistance au vent de l'appareil. Par conséquent, il se peut que la nacelle vibre pendant la prise de vue.
- Les utilisateurs peuvent constater un léger tremblement dans les vidéos enregistrées en mode Sport.

Indicateur du statut de l'appareil

DJI Mini 3 dispose de deux indicateurs du statut de l'appareil.

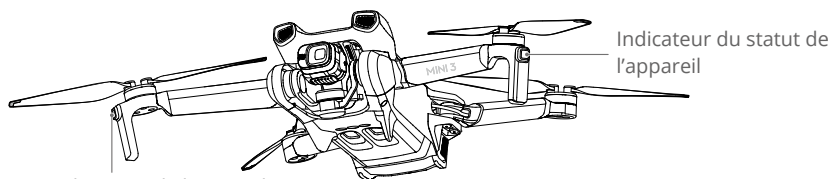

Indicateur du statut de l'appareil

Reportez-vous au tableau ci-dessous pour en savoir plus sur les indicateurs du statut de l'appareil.

Descriptions des indicateurs du statut de l'appareil

États normaux		
	Clignote lentement en violet	Préchauffage
	Alternativement en rouge, vert et jaune	Mise sous tension et exécution des tests d'autodiagnostic
	Clignote lentement en vert	GNSS activé
	Clignote deux fois régulièrement en vert	Système optique inférieur activé
	Clignote lentement en jaune	GNSS et système optique inférieur désactivés (mode Attitude activé)
	Clignote lentement en bleu	L'appareil passe de la connexion Wi-Fi à la connexion de transmission vidéo OcuSync 2.0
	Clignote deux fois régulièrement en bleu	Connexion Wi-Fi activée, en attente de connexion à un appareil mobile
	Bleu fixe	Connexion Wi-Fi activée et appareil DJI connecté à un appareil mobile
	Clignote rapidement en bleu	Passage en connexion Wi-Fi et téléchargement haute vitesse
	Rouge fixe	Impossible de passer en connexion Wi-Fi
	Clignote lentement en rouge	L'ESC émet un bip sonore lorsque la fonction Localiser mon drone est activée
Statuts d'avertissement		
	Clignote rapidement en jaune	Perte du signal de la radiocommande
	Clignote lentement en rouge	Batterie faible
	Clignote rapidement en rouge	Batterie très faible
	Clignote régulièrement en rouge	Erreur de l'IMU
	Rouge fixe	Erreur critique
	Clignote en rouge et jaune de façon alternative	Étalonnage du compas requis

QuickTransfer

DJI Mini 3 peut se connecter directement à des appareils mobiles via une connexion Wi-Fi pour permettre aux utilisateurs de télécharger des photos et des vidéos de l'appareil vers leur appareil mobile via l'application DJI Fly sans utiliser la radiocommande DJI RC-N1.

Les utilisateurs peuvent profiter de téléchargements plus rapides et plus pratiques avec un taux de transmission allant jusqu'à 25 Mo/s.

Utilisation

Méthode n° 1 : l'appareil mobile n'est pas connecté à la radiocommande DJI RC-N1.

1. Mettez l'appareil sous tension et attendez que les tests d'autodiagnostic de l'appareil se terminent. Appuyez rapidement trois fois sur le bouton d'alimentation pour passer en mode QuickTransfer. Les LED d'état de l'appareil clignoteront en bleu une fois le changement réussi.
2. Assurez-vous que le Bluetooth et le Wi-Fi sont activés sur votre appareil mobile. Lancez l'application DJI Fly et une invite s'affichera automatiquement pour connecter l'appareil.
3. Appuyez sur Connexion. Une fois l'appareil connecté, les fichiers stockés sur l'appareil peuvent être consultés et téléchargés à haute vitesse. Remarque : lorsque vous connectez l'appareil mobile à l'appareil pour la première fois, vous devez appuyer sur le bouton d'alimentation et le maintenir enfoncé pendant deux secondes pour confirmer.

Méthode n° 2 : l'appareil mobile est connecté à la radiocommande DJI RC-N1.



1. Assurez-vous que l'appareil est connecté à l'appareil mobile via la radiocommande DJI RC-N1 et que les moteurs n'ont pas démarré.
2. Activez le Bluetooth et le Wi-Fi sur votre appareil mobile.
3. Lancez l'application DJI Fly, entrez dans la lecture et appuyez sur  dans le coin supérieur droit. Passez en mode QuickTransfer en suivant les instructions dans l'application DJI Fly. Téléchargez les fichiers sur l'appareil à grande vitesse une fois le changement effectué.





- Le taux de téléchargement max. peut uniquement être obtenu dans les pays et régions dont les lois et réglementations en vigueur autorisent l'utilisation de la fréquence 5,8 GHz lors de l'utilisation d'appareils qui prennent en charge la bande de fréquence 5,8 GHz et la connexion Wi-Fi dans un environnement sans interférence ni entrave. Si l'utilisation de la fréquence 5,8 GHz n'est pas autorisée par les réglementations locales (comme au Japon), ou l'appareil mobile utilisé ne prend pas en charge la bande de fréquence 5,8 GHz, ou l'environnement présente de fortes interférences, QuickTransfer utilisera la bande de fréquence 2,4 GHz et son taux de téléchargement maximal sera réduit à 6 Mo/s.
- Assurez-vous que le Bluetooth, le Wi-Fi et le service de localisation sont activés sur l'appareil mobile avant d'utiliser QuickTransfer.
- Lorsque vous utilisez QuickTransfer, il n'est pas nécessaire de saisir le mot de passe du Wi-Fi sur la page des paramètres de l'appareil mobile afin de vous connecter. Lancez l'application DJI Fly et une invite s'affichera automatiquement pour connecter l'appareil.
- Utilisez la fonction QuickTransfer dans un environnement non obstrué, sans interférences, en vous tenant éloigné de potentielles sources d'interférences comme des routeurs sans fil, des haut-parleurs Bluetooth ou des écouteurs Bluetooth.

Return-To-Home - Retour au point de départ

La fonction de Retour au point de départ (Return-to-Home, RTH) ramène l'appareil au dernier point de départ enregistré lorsque le système de positionnement fonctionne normalement. Il existe trois modes RTH : RTH intelligent, RTH en cas de batterie faible et RTH Failsafe. L'appareil revient et atterrit automatiquement au point de départ lorsque le RTH intelligent est activé, que l'appareil passe en RTH en cas de batterie faible ou que le signal entre la radiocommande et l'appareil est perdu. RTH se déclenche également dans des situations anormales, par exemple à la suite de la perte du signal de transmission vidéo.

	GNSS	Description
Point de départ	 10	Le premier endroit où l'appareil reçoit un signal GNSS fort à modérément fort (indiqué par une icône blanche) sera enregistré comme point de départ par défaut. Il est recommandé d'attendre que le point de départ soit bien enregistré avant de s'envoler. Après l'enregistrement du point de départ, une invite apparaît dans l'application DJI Fly. Le point de départ peut être mis à jour avant le décollage à condition que l'appareil reçoive un autre signal GNSS fort à modérément fort. Si le signal est faible, le point de départ ne sera pas mis à jour. S'il est nécessaire de mettre à jour le point de départ pendant un vol (en cas de changement de position de l'utilisateur par exemple), le point de départ peut être mis à jour manuellement dans la section Sécurité des Paramètres système de l'application DJI Fly.

RTH intelligent

Si le signal GNSS est suffisamment fort, la fonction RTH intelligent peut être utilisée pour faire revenir l'appareil au point de départ. Activez la fonction RTH intelligent en appuyant sur  dans l'application DJI Fly ou en appuyant sur le bouton RTH de la radiocommande. Quittez la fonction RTH intelligent en appuyant sur  dans l'application DJI Fly ou en appuyant sur le bouton RTH de la radiocommande.

RTH en cas de batterie faible

Si le niveau de la Batterie de Vol Intelligente est trop faible pour ramener l'appareil au point de départ, faites atterrir l'appareil dès que possible. Dans le cas contraire, l'appareil tombera en chute libre une fois sa batterie épuisée, ce qui peut endommager l'appareil et entraîner des situations dangereuses ou des risques d'accident.

Pour éviter tout risque ou danger potentiel dû à une faible autonomie de la batterie, DJI Mini 3 détermine de manière autonome si le niveau de batterie actuel est suffisant pour revenir au point de départ en fonction de son emplacement actuel. Un message d'avertissement s'affiche dans l'application DJI Fly lorsque le niveau de batterie est faible et juste suffisant pour effectuer un vol RTH.

L'utilisateur peut annuler la procédure RTH en appuyant sur le bouton RTH de la radiocommande. Si le RTH est annulé à la suite d'un avertissement de niveau de batterie faible, il est possible que la Batterie de Vol Intelligente ne soit pas suffisamment rechargée pour que l'appareil atterrisse en toute sécurité. Par conséquent, l'appareil pourrait s'écraser ou être perdu.

L'appareil atterrit automatiquement si le niveau de batterie est extrêmement faible. L'atterrissage automatique ne peut pas être annulé mais la radiocommande peut être utilisée pour modifier le mouvement horizontal et la vitesse de descente de l'appareil pendant l'atterrissage.

L'appareil atterrit automatiquement si le niveau de batterie atteint le minimum requis pour descendre et atterrir depuis son altitude actuelle. L'action ne peut être annulée mais la radiocommande peut être utilisée pour modifier le mouvement horizontal de l'appareil.

RTH Failsafe

L'action que l'appareil effectue lorsqu'il perd le signal de la radiocommande peut être paramétrée comme Retour au point de départ, Atterrissage ou Vol stationnaire dans l'application DJI Fly. Si l'action choisie est Atterrir ou Vol stationnaire, RTH Failsafe ne sera pas activé. Si l'action choisie à l'avance est Retour au point de départ et si le point de départ a été enregistré, que le signal GNSS est bon et que le compas fonctionne normalement, la fonction RTH Failsafe s'activera automatiquement dès que le signal de la radiocommande est perdu pendant plus de 11 secondes.

L'appareil volera vers l'arrière sur 50 m sur son itinéraire de vol initial et montera jusqu'à l'altitude RTH prédéfinie pour initier RTH en ligne droite. L'appareil lance la procédure RTH en ligne droite si le signal de la radiocommande est rétabli pendant la procédure RTH Failsafe. Lorsque l'appareil vole vers l'arrière en suivant sa trajectoire de vol initiale et que la distance le séparant du point de départ est inférieure à 20 m, l'appareil arrête de voler vers l'arrière sur sa trajectoire initiale et lance la procédure RTH en ligne droite en maintenant son altitude.

Autres scénarios RTH

Si le signal de liaison vidéo est perdu pendant le vol alors que la radiocommande est toujours en mesure de contrôler les mouvements de l'appareil, l'utilisateur sera invité à lancer la procédure RTH. La procédure RTH peut être annulée.

Procédure RTH (en ligne droite)

1. Le point de départ est enregistré.
2. La procédure RTH est activée.
3. Si l'appareil se trouve à moins de 20 m du point de départ au début de la procédure RTH, il se mettra en vol stationnaire et ne retournera pas au point de départ. Si l'appareil se trouve à plus de 20 m du point de départ au début de la procédure RTH, il reviendra au point de départ à une vitesse horizontale de 10,5 m/s.
4. Une fois arrivé au point de départ, l'appareil atterrit et les moteurs s'arrêtent.



- L'appareil ne peut pas revenir au point de départ lorsque le signal GNSS est faible ou indisponible. L'appareil peut passer en mode Attitude si le signal GNSS devient faible ou indisponible après être passé en mode RTH Failsafe. L'appareil restera en vol stationnaire pendant un certain temps avant d'atterrir.
- Il est important de définir une altitude RTH adaptée avant chaque vol. Lancez l'application DJI Fly, puis définissez l'altitude RTH. En mode RTH, si l'altitude actuelle de l'appareil est inférieure à l'altitude RTH, l'appareil monte d'abord automatiquement à l'altitude RTH. Si l'altitude actuelle de l'appareil atteint ou est supérieure à l'altitude RTH, il se rend au point de départ à son altitude actuelle.
- Pendant la procédure RTH, la vitesse et l'altitude de l'appareil peuvent être contrôlées à l'aide de la radiocommande si le signal de la radiocommande est normal. Cependant, l'appareil ne peut pas être déplacé vers la gauche ou vers la droite. Lorsque l'appareil est en pleine ascension ou qu'il vole vers l'avant, vous pouvez pousser entièrement le joystick dans la direction opposée pour quitter le RTH et l'appareil freine et se passe en vol stationnaire.
- Les zones GEO peuvent affecter le RTH. Évitez de voler à proximité des zones GEO.
- Il se peut que l'appareil ne soit pas en mesure de revenir au point de départ lorsque la vitesse du vent est trop élevée. Pilotez avec précaution.

Protection à l'atterrissage

La fonction de protection à l'atterrissage s'active pendant le RTH intelligent.

1. Lorsque la fonction de protection à l'atterrissage est activée, l'appareil détectera automatiquement un terrain approprié et atterrira en précision.
2. Si le terrain n'est pas propice à l'atterrissage, DJI Mini 3 maintient un vol stationnaire et attend la confirmation du pilote.
3. Si la Protection à l'atterrissage ne fonctionne pas, l'application DJI Fly vous invite à atterrir lorsque l'appareil descend à moins de 0,5 m du sol. Appuyez sur Confirmer ou poussez le joystick d'accélération vers le bas pour faire atterrir l'appareil.

Système optique et système de détection infrarouge

DJI Mini 3 est équipé du système optique et système de détection infrarouge inférieur. Le système optique inférieur est composé d'une caméra et le système de détection infrarouge de deux modules infrarouges 3D. Le système optique et système de détection infrarouge inférieur permet à l'appareil de maintenir sa position actuelle, d'effectuer un vol stationnaire plus précis et de voler en intérieur ou dans d'autres environnements sans signal GNSS.

Système de détection infrarouge

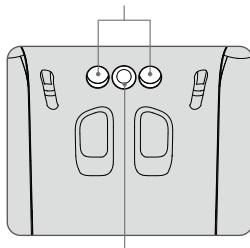

Système optique inférieur

Portée de détection

Le système optique inférieur fonctionne de façon optimale lorsque l'appareil est à une altitude comprise entre 0,5 et 10 m et que sa portée de fonctionnement est comprise entre 0,5 et 30 m. Le FOV (champ de vision) est de 56° (gauche et droite) et de 71° (avant et arrière).

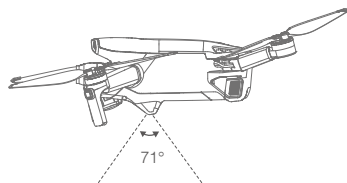
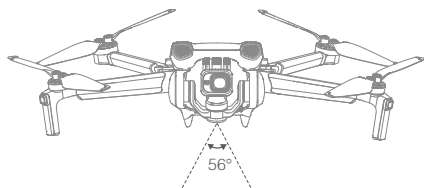

Utilisation des systèmes optiques

Lorsque le GNSS est indisponible, le système optique inférieur est activé si la surface au sol est dégagée et que l'éclairage est suffisant. Le système optique inférieur fonctionne de façon optimale lorsque l'appareil est entre 0,5 et 10 m d'altitude. Le système optique peut être affecté si l'altitude de l'appareil est supérieure à 10 m. Il est alors conseillé d'être particulièrement vigilant.







- Faites attention à votre environnement de vol. Le système optique inférieur et le système de détection infrarouge fonctionnent uniquement lorsque certaines conditions sont réunies et ne peuvent pas se substituer au jugement du pilote ou à son maniement de l'appareil. Pendant le vol, faites toujours attention à vos alentours et aux avertissements affichés dans l'application DJI Fly, pilotez de manière responsable et gardez en permanence le contrôle de l'appareil.
- Lorsque le GNSS est indisponible, l'altitude max. de vol stationnaire de l'appareil est de 5 m.
- Il se peut que le système optique inférieur ne fonctionne pas correctement lorsque l'appareil survole un plan d'eau. Il est donc possible que l'appareil ne puisse pas éviter une étendue d'eau au moment d'atterrir. Il est recommandé de garder le contrôle de l'appareil en toute circonstance, de prendre des décisions éclairées en tenant compte de l'environnement immédiat et d'éviter de se fier au système optique inférieur.
- Remarque : il se peut que le système optique et système de détection infrarouge inférieur ne fonctionnent pas correctement lorsque l'appareil vole trop vite. Le système de détection infrarouge fonctionne uniquement lorsque la vitesse de vol est inférieure ou égale à 12 m/s.
- Il se peut que le système optique inférieur ne fonctionne pas correctement sur des surfaces sans variations de motifs nettes ou faiblement éclairées. Le système optique inférieur ne peut pas fonctionner correctement dans les situations suivantes. Pilotez l'appareil avec prudence.
 - a) Survol de surfaces monochromes (ex. : noir, blanc, rouge ou vert uni).
 - b) Vol au-dessus de surfaces très réfléchissantes.
 - c) Vol au-dessus d'étendues d'eau ou de surfaces transparentes.
 - d) Vol au-dessus d'objets ou de surfaces mobiles.
 - e) Vol dans une zone où les conditions d'éclairage varient fréquemment ou de manière importante.
 - f) Vol au-dessus de surfaces très sombres (< 10 lux) ou intenses (> 40 000 lux).
 - g) Vol au-dessus de surfaces qui réfléchissent ou absorbent fortement les ondes infrarouges (ex. : un miroir).
 - h) Vol au-dessus de surfaces sans texture ni motif distinct (ex. : un poteau électrique).
 - i) Vol au-dessus de surfaces présentant des textures ou motifs répétitifs (ex. : des carreaux avec le même motif).
 - j) Vol au-dessus d'obstacles avec de petites surfaces (ex. : des branches d'arbres).
- Veillez à ce que les capteurs soient toujours propres. N'entrez PAS les capteurs. NE rangez PAS l'appareil dans un environnement humide ou poussiéreux. N'obstruez PAS le système de détection infrarouge.
- NE faites PAS voler l'appareil les jours de pluie, de brouillard ou si la vue n'est pas dégagée.
- Vérifiez les points suivants avant chaque décollage :
 - a) Assurez-vous qu'aucun autocollant ni aucune autre obstruction ne sont présents sur la vitre du système de détection infrarouge et du système optique inférieur.
 - b) Si la vitre du système de détection infrarouge ou du système optique inférieur présente des traces de saleté, de poussière ou d'eau, nettoyez-la avec un chiffon doux. N'utilisez PAS de nettoyant contenant de l'alcool.
 - c) Contactez le service client DJI si la vitre du système de détection infrarouge ou du système optique inférieur est endommagée.

Modes de Vol Intelligent

QuickShots

Les modes de prise de vue QuickShots incluent : Dronie, Fusée, Cercle, Spirale et Boomerang. DJI Mini 3 enregistre des vidéos selon le mode de prise de vue sélectionné, puis génère automatiquement une courte vidéo. Vous pouvez consulter, modifier ou partager cette vidéo sur les réseaux sociaux à partir du menu Lecture.

-  **Dronie** : L'appareil vole vers l'arrière et monte avec la caméra verrouillée sur le sujet.
-  **Fusée** : L'appareil monte avec la caméra pointée vers le bas.
-  **Cercle** : L'appareil tourne en cercle autour du sujet.
-  **Spirale** : L'appareil monte et tourne en spirale autour du sujet.
-  **Boomerang** : L'appareil vole autour du sujet sur une trajectoire ovale, il monte en s'éloignant de sa position initiale et redescend lorsqu'il y revient. Le point de départ de l'appareil est à l'une des extrémités de l'ovale, tandis que l'autre extrémité se trouve à l'opposé du point de départ, derrière le sujet. Assurez-vous qu'il y a suffisamment d'espace quand vous utilisez Boomerang. Laissez un rayon d'au moins 30 m autour de l'appareil et un espace de 10 m au-dessus de l'appareil.

Utilisation de QuickShots

1. Assurez-vous que la Batterie de Vol Intelligente est suffisamment chargée. Décollez et maintenez un vol stationnaire à au moins 2 m au-dessus du sol.

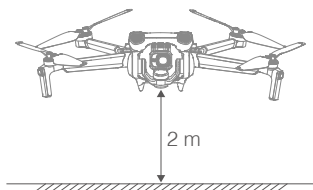

2. Dans l'application DJI Fly, appuyez sur l'icône du mode de prise de vue pour sélectionner QuickShots et suivez les instructions. Confirmez que vous comprenez comment utiliser le mode de prise de vue et qu'aucun obstacle n'est présent dans les environs.

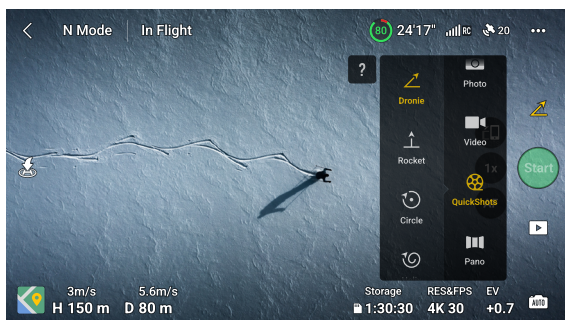

3. Choisissez un mode de prise de vue, sélectionnez votre sujet cible dans la vue caméra en appuyant sur le cercle autour du sujet ou en faisant glisser un cadre autour du sujet, puis appuyez sur Démarrer pour commencer à enregistrer (Il est recommandé de choisir un être humain comme sujet cible plutôt qu'un bâtiment). L'appareil revient à sa position initiale une fois la prise de vue terminée.
4. Appuyez sur  pour accéder à la courte vidéo ou à la vidéo originale. Après avoir téléchargé la vidéo, vous pourrez l'éditer et la partager sur les réseaux sociaux.

Quitter le mode QuickShots

Appuyez une fois sur le bouton RTH/mise en pause du vol ou appuyez sur  dans l'application DJI Fly pour quitter le mode QuickShot. L'appareil maintiendra un vol stationnaire.

Si vous déplacez accidentellement un joystick, l'appareil quittera QuickShots et se mettra également en vol stationnaire.





- Utilisez le mode QuickShot dans des lieux dégagés, à l'écart des bâtiments et de tout autre obstacle. Assurez-vous qu'aucun humain, animal ou obstacle ne se trouve sur la trajectoire de vol.
- Soyez attentif aux objets autour de l'appareil et utilisez la radiocommande pour éviter toute collision avec l'appareil.
- N'utilisez PAS le mode QuickShot dans les situations suivantes :
 - a) Lorsque le sujet est bloqué pendant un long laps de temps ou s'il se trouve hors de vue.
 - b) Lorsque le sujet se trouve à plus de 50 m de l'appareil.
 - c) Lorsque le sujet a une couleur ou des motifs similaires à son environnement.
 - d) Lorsque le sujet se trouve dans les airs.
 - e) Lorsque le sujet se déplace rapidement.
 - f) Lorsque la luminosité est extrêmement faible (< 300 lux) ou élevée (> 10 000 lux).
- N'utilisez PAS le mode QuickShot dans des endroits proches de bâtiments ou dans lesquels le signal GNSS est faible. Sinon, la trajectoire de vol sera instable.
- Assurez-vous de respecter les lois et réglementations locales en matière de confidentialité lors de l'utilisation du mode QuickShot.

Enregistreur de vols

Les données de vol des appareils, dont la télémétrie de vol, les informations d'état et d'autres paramètres, sont enregistrées automatiquement dans l'enregistreur de données interne de l'appareil. Les données peuvent être consultées à l'aide de DJI Assistant 2 (gamme drones de loisirs).

Hélices

Il existe deux types d'hélices conçues pour tourner dans des directions différentes. Des repères indiquent quelles hélices doivent être fixées sur les moteurs. Les deux pales fixées à un même moteur sont identiques.

Hélices	Avec repères	Sans repères
Illustration		
Position de montage	Se fixe aux moteurs du bras avec repères	Se fixe aux moteurs du bras sans repère

Montage des hélices

Fixez les hélices dotées de repères aux moteurs avec des repères et les hélices dépourvues de repères aux moteurs sans repères. Utilisez le tournevis inclus dans l'emballage de l'appareil pour monter les hélices. Assurez-vous que les hélices sont bien fixées.

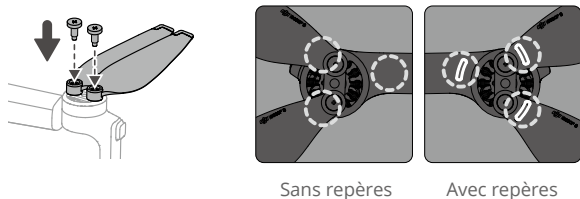

- ⚠️ Veillez à n'utiliser que le tournevis inclus dans l'emballage de l'appareil pour monter les hélices. L'utilisation d'autres tournevis peut endommager les vis.
- Veillez à ce que les vis restent verticales lorsque vous les serrez. Les vis ne doivent pas être inclinées par rapport à la surface de montage. Une fois l'installation terminée, vérifiez si les vis sont bien serrées et faites tourner les hélices pour vérifier toute résistance anormale.

Démontage des hélices

Utilisez le tournevis inclus dans l'emballage de l'appareil pour desserrer les vis et détacher les hélices des moteurs.

- ⚠️ Les pales des hélices sont tranchantes. Manipulez-les avec précaution.
- Le tournevis sert uniquement à monter les hélices. N'utilisez PAS le tournevis pour démonter l'appareil.
- Si une hélice est endommagée, retirez les deux hélices et les vis du moteur correspondant et jetez-les. Utilisez deux hélices du même emballage. NE les mélangez PAS avec des hélices provenant d'autres emballages.
- Utilisez uniquement des hélices DJI officielles. NE combinez PAS plusieurs types d'hélices.
- Achetez des hélices supplémentaires si nécessaire.
- Assurez-vous que les hélices et les moteurs sont bien sécurisés avant chaque vol. Vérifiez que les vis des hélices sont bien serrées toutes les 30 heures de vol (environ 60 vols).
- Veillez à ce que toutes les hélices soient en bon état avant chaque vol. N'utilisez PAS d'hélices usées, détériorées ou cassées.
- Pour éviter toute blessure, restez à l'écart des hélices ou des moteurs lorsqu'ils tournent et ne les touchez pas.
- N'appuyez PAS sur les hélices et NE les pliez PAS pendant le transport ou le stockage.
- Assurez-vous que les moteurs sont bien fixés et tournent normalement. Faites immédiatement atterrir l'appareil si un moteur est coincé et ne tourne pas librement.
- N'essayez PAS de modifier la structure des moteurs.
- Une fois le vol terminé, pour prévenir tout risque de brûlure, NE touchez PAS les moteurs et ne vous en approchez pas.
- N'obstruez PAS les fentes d'aération sur les moteurs ou le corps de l'appareil.
- Assurez-vous que les ESC (régulateurs électroniques de vitesse) n'émettent aucun bruit anormal lors de la mise sous tension.

Batterie de Vol Intelligente

L'appareil DJI Mini 3 est compatible avec la Batterie de Vol Intelligente de DJI Mini 3 Pro (BWX162-2453-7.38) et la Batterie de Vol Intelligente Plus de DJI Mini 3 Pro (BWX162-3850-7.38).

La Batterie de Vol Intelligente DJI Mini 3 Pro est une batterie de 7,38 V, 2 453 mAh. La Batterie de Vol Intelligente Plus de DJI Mini 3 Pro est une batterie de 7,38 V, 3 850 mAh. Les deux batteries ont la même structure et les mêmes dimensions mais un poids et une capacité différents. Les deux batteries sont équipées d'une fonctionnalité de recharge et de décharge intelligente.

Fonctionnalités de la batterie

1. Charge équilibrée : pendant la recharge, la tension des cellules de la batterie est automatiquement équilibrée.
2. Fonction de décharge automatique : pour éviter le gonflement, la batterie se décharge automatiquement à environ 96 % de son niveau de batterie lorsqu'elle est inactive pendant une journée et à environ 60 % lorsqu'elle est inactive pendant neuf jours. Il est normal que la batterie dégage une légère chaleur pendant le processus de décharge.
3. Protection contre la surcharge : le chargement s'arrête automatiquement lorsque la batterie est entièrement rechargée.
4. Détection de la température : pour éviter tout dommage, la batterie ne se recharge que si la température est comprise entre 5 et 40 °C. La recharge s'arrête automatiquement si la température de la batterie dépasse 55 °C pendant la recharge.
5. Protection contre les surintensités : la charge de la batterie s'interrompt lorsqu'un courant excessif est détecté.
6. Protection contre la décharge excessive : la décharge s'arrête automatiquement pour éviter une décharge excessive lorsque la batterie n'est pas utilisée. La protection contre la décharge excessive n'est pas activée lorsque la batterie est en cours d'utilisation.
7. Protection court-circuit : l'alimentation est coupée automatiquement si un court-circuit est détecté.
8. Protection contre les dommages causés aux cellules de batterie : l'application DJI Fly affiche un message d'avertissement lorsqu'une cellule de batterie endommagée est détectée.
9. Mode Hibernation : si la tension de la cellule de batterie est inférieure à 3,0 V ou si le niveau de batterie est inférieur à 10 %, la batterie passe en mode Hibernation pour éviter une décharge excessive. Chargez la batterie pour la sortir du mode Hibernation.
10. Communication : les informations sur la tension, la capacité et le courant de la batterie sont transmises à l'appareil.



- Reportez-vous aux consignes de sécurité de DJI Mini 3 ainsi qu'aux stickers sur la batterie avant utilisation. Les utilisateurs seront tenus responsables en cas de violation des exigences en matière de sécurité indiquées sur le sticker.
-

Utilisation de la batterie

Vérification du niveau de batterie

Appuyez une fois sur le bouton d'alimentation pour vérifier le niveau de charge de la batterie.

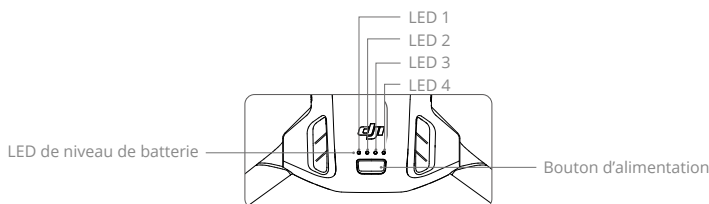

Les voyants LED de niveau de batterie affichent le niveau de charge de la batterie pendant la recharge et la décharge. Les statuts des voyants LED sont définis ci-dessous :

LED de niveau de batterie				
● : la LED est allumée		⦿ : la LED clignote		○ : la LED est éteinte
LED 1	LED 2	LED 3	LED 4	Niveau de batterie
●	●	●	●	88 % à 100 %
●	●	●	⦿	75 % à 87 %
●	●	●	○	63 % à 74 %
●	●	⦿	○	50 % à 62 %
●	●	○	○	38 % à 49 %
●	⦿	○	○	25 % à 37 %
●	○	○	○	13 % à 24 %
⦿	○	○	○	1 % à 12 %

Allumer / Éteindre

Appuyez une fois sur le bouton d'alimentation, puis appuyez de nouveau dessus et maintenez-le enfoncé pendant deux secondes pour allumer ou éteindre l'appareil. Les LED de niveau de batterie affichent le niveau de batterie lorsque l'appareil est allumé. Les LED de niveau de batterie s'éteignent lorsque l'appareil est mis hors tension.

Quand l'appareil est allumé, appuyez une fois sur le bouton d'alimentation et les quatre LED de niveau de batterie clignoteront pendant trois secondes. Si les LED 3 et 4 clignotent simultanément sans appuyer sur le bouton d'alimentation, cela indique un dysfonctionnement de la batterie. Retirez la batterie de l'appareil, insérez-la à nouveau et assurez-vous qu'elle est bien montée.

Avertissement de température faible

1. La capacité de la batterie est considérablement réduite lorsque l'appareil vole à basse température entre -10 et 5 °C. Il est recommandé de garder l'appareil en vol stationnaire pendant un certain temps afin de réchauffer la batterie. Assurez-vous que la batterie est suffisamment chargée avant chaque décollage.
2. Les batteries ne peuvent pas être utilisées dans des environnements aux températures extrêmement faibles, inférieures à -10 °C.

3. Pour garantir des performances optimales, maintenez la température de la batterie au-dessus de 20 °C.
4. La capacité réduite de la batterie dans des environnements à basse température réduit la résistance de l'appareil à la vitesse du vent. Pilotez avec précaution.
5. Faites preuve d'une grande prudence lorsque l'appareil vole à haute altitude.

- ⚠ • Dans les environnements froids, insérez la batterie dans le compartiment prévu à cet effet et laissez l'appareil chauffer avant de décoller.

Recharge de la batterie

Vérifiez que la batterie soit suffisamment chargée avant chaque utilisation. Il est recommandé d'utiliser les dispositifs de recharge fournis par DJI, tels que la station de recharge bidirectionnelle DJI Mini 3 Pro, le chargeur USB-C 30 W DJI ou d'autres chargeurs USB Power Delivery. La station de recharge bidirectionnelle DJI Mini 3 Pro et le chargeur USB-C 30 W DJI sont tous deux des accessoires optionnels. Rendez-vous sur la Boutique en ligne DJI officielle pour en savoir plus.

- ⚠ • Lorsque vous rechargez la batterie installée sur l'appareil ou insérée dans la station de recharge bidirectionnelle DJI Mini 3 Pro, la puissance de recharge maximum prise en charge est 30 W.

Utilisation de la station de recharge

Lorsqu'elle est utilisée avec un chargeur USB, la station de recharge bidirectionnelle DJI Mini 3 Pro peut charger jusqu'à trois Batteries de Vol Intelligentes ou Batteries de Vol Intelligentes Plus en séquence, du niveau de charge élevé au niveau de charge faible. Lorsqu'elle est utilisée avec le chargeur USB-C 30 W DJI, la station de recharge peut charger complètement une Batterie de Vol Intelligente en environ 56 minutes et une Batterie de Vol Intelligente Plus en environ 78 minutes. Lorsque la station de recharge est branchée sur le secteur par l'intermédiaire d'un chargeur USB, les utilisateurs peuvent connecter les Batteries de Vol Intelligentes et un appareil externe (tel qu'une radiocommande ou un téléphone intelligent) à la station pour les charger. Par défaut, les batteries seront chargées avant le dispositif externe. Lorsque la station de recharge n'est pas branchée sur le secteur, insérez les Batteries de Vol Intelligentes dans la station et connectez un appareil externe au port USB pour charger l'appareil, en utilisant les Batteries de Vol Intelligentes comme batteries d'alimentation. Reportez-vous au guide d'utilisateur de la station de recharge bidirectionnelle DJI Mini 3 Pro pour plus de détails.

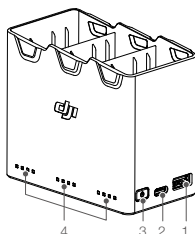

1. Port USB
2. Port d'alimentation (USB-C)
3. Bouton fonction
4. Voyants LED d'état

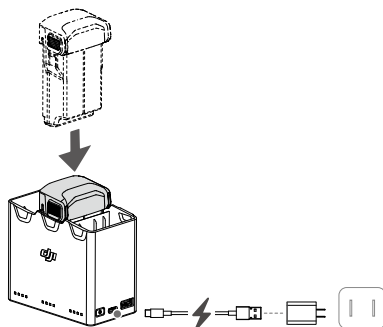

Comment recharger

1. Insérez les batteries dans la station de recharge jusqu'à ce qu'un dé clic se produise.
2. Connectez la station de recharge à une prise courant (100-240 V, 50/60 Hz) à l'aide d'un câble USB-C et d'un chargeur USB-C DJI de 30 W ou d'autres chargeurs USB Power Delivery.
3. La batterie ayant le niveau de puissance le plus élevé sera rechargée en premier. Les batteries restantes seront rechargées en séquence selon les niveaux de puissance, d'élevé à faible. Les voyants LED d'état correspondants affichent l'état de charge (voir le tableau ci-dessous). Une fois la batterie entièrement rechargée, les LED correspondantes passent au vert fixe.

Descriptions des voyants LED d'état

Statut de charge

Clignotement	Description
Les voyants LED d'état d'une série clignotent successivement (rapidement)	La batterie du port de batterie correspondant est en cours de chargement à l'aide d'un chargeur à charge rapide.
Les voyants LED d'état d'une série clignotent successivement (lentement)	La batterie du port de batterie correspondant est en cours de chargement à l'aide d'un chargeur standard.
Les voyants LED d'état d'une série sont fixes	La batterie du port de batterie correspondant est complètement chargée.
Tous les voyants LED d'état clignotent en séquence	Aucune batterie n'est insérée.

Niveau de batterie

Chaque port de batterie de la station de recharge est associé à sa série de voyants LED d'état correspondante, de LED1 à LED4 (de gauche à droite). Vérifiez le niveau de batterie en appuyant une fois sur le bouton fonction. Les statuts des LED de niveau de batterie sont les mêmes que ceux de l'appareil. Pour plus de détails, reportez-vous aux statuts et descriptions des LED de niveau de batterie de l'appareil.

Statut anormal

Le statut de LED pour anomalie de batterie est le même que celui de l'appareil. Reportez-vous à la section Mécanismes de protection de la batterie pour plus de détails.

- ⚠ Il est recommandé d'utiliser un chargeur USB-C 30 W DJI ou d'autres chargeurs USB Power Delivery pour alimenter la station de recharge.
- La température ambiante affecte la vitesse de recharge. La recharge est plus rapide dans un environnement bien ventilé à 25 °C.
- La station de recharge est uniquement compatible avec la Batterie de Vol Intelligente BWX162-2453-7.38 et la Batterie de Vol Intelligente Plus BWX162-3850-7.38. N'utilisez PAS la station de recharge avec d'autres modèles de batterie.
- Placez la station de recharge sur une surface plane et stable quand vous l'utilisez. Assurez-vous que l'appareil est correctement isolé pour éviter les risques d'incendie.
- NE touchez PAS les bornes métalliques de la station de recharge.
- Nettoyez les bornes métalliques à l'aide d'un chiffon sec et propre si vous voyez apparaître des dépôts.

Utilisation d'un chargeur

1. Assurez-vous que la batterie a été correctement installée sur l'appareil.
2. Connectez le chargeur USB à une alimentation CA (100-240 V, 50/60 Hz). Utilisez un adaptateur secteur si nécessaire.
3. Connectez le chargeur USB au port de recharge de l'appareil à l'aide d'un câble USB-C.
4. Les voyants LED de niveau de batterie affichent le niveau de la batterie pendant la recharge.
5. La batterie est entièrement rechargée une fois que tous les voyants LED de niveau de batterie sont fixes. Retirez le chargeur une fois la recharge terminée.

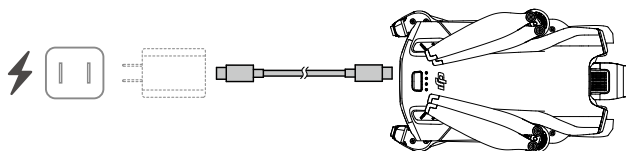

- ⚠ • La batterie ne peut pas être rechargée si l'appareil est sous tension.
- La tension de recharge maximale pour le port de recharge de l'appareil est de 15 V.
- NE rechargez PAS une Batterie de Vol Intelligente immédiatement après le vol : sa température risquerait d'être trop élevée. Laissez la batterie refroidir à température ambiante avant de la recharger.
- Le chargeur cesse de charger la batterie si la température des cellules de batterie n'est pas comprise dans la plage allant de 5 à 40 °C. La température en recharge idéale est de 22 à 28 °C.
- Chargez complètement la batterie au moins une fois tous les trois mois afin de la maintenir en bon état. Il est recommandé d'utiliser le chargeur USB-C 30 W DJI ou d'autres chargeurs USB Power Delivery.

- ☀ • Lorsque vous utilisez le chargeur USB-C 30 W DJI, le temps de recharge de la Batterie de Vol Intelligente Mini 3 Pro est d'environ 1 heure et 4 minutes, tandis que celui de la Batterie de Vol Intelligente Plus Mini 3 Pro est d'environ 1 heure et 41 minutes.
- Pour des raisons de sécurité, maintenez les batteries à un faible niveau de puissance pendant le transport. Il est recommandé de décharger les Batteries de Vol Intelligentes jusqu'à 30 % ou moins avant le transport.

Le tableau ci-dessous montre les statuts des LED de niveau de batterie pendant la recharge.

LED 1	LED 2	LED 3	LED 4	Niveau de batterie
☀	☀	○	○	1 % à 50 %
☀	☀	☀	○	51 % à 75 %
☀	☀	☀	☀	76 % à 99 %
●	●	●	●	100 %

- ☀ • La fréquence de clignotement des LED de niveau de batterie varie en fonction du chargeur USB utilisé. Si la vitesse de recharge est rapide, les LED de niveau de batterie clignotent rapidement.
- Si la batterie n'est pas insérée correctement dans l'appareil, les LED 3 et 4 clignotent simultanément. Insérez à nouveau la batterie et assurez-vous qu'elle est solidement montée.
- Les quatre voyants LED clignotent simultanément pour indiquer que la batterie est endommagée.

Mécanismes de protection de la batterie

Les voyants LED de batterie peuvent afficher des notifications de protection de la batterie qui sont déclenchées par des conditions de recharge anormales.

Mécanismes de protection de la batterie					
LED 1	LED 2	LED 3	LED 4	Clignotement	État
○	●	○	○	La LED 2 clignote deux fois par seconde	Surintensité détectée
○	●	○	○	La LED 2 clignote trois fois par seconde	Court-circuit détecté
○	○	●	○	La LED 3 clignote deux fois par seconde	Surcharge détectée
○	○	●	○	La LED 3 clignote trois fois par seconde	Tension excessive détectée au niveau du chargeur
○	○	○	●	La LED 4 clignote deux fois par seconde	Température en recharge trop basse
○	○	○	●	La LED 4 clignote trois fois par seconde	Température en recharge trop élevée

Si l'un des mécanismes de protection de la batterie s'active, il est nécessaire de débrancher le chargeur, puis de le rebrancher afin de reprendre la charge. Si la température en recharge est anormale, attendez qu'elle revienne à la normale et la batterie reprendra automatiquement la charge sans avoir à débrancher puis rebrancher le chargeur.

Insertion de la Batterie de Vol Intelligente

Insérez la Batterie de Vol Intelligente ou la Batterie de Vol Intelligente Plus dans le compartiment pour batterie de l'appareil. Assurez-vous que la batterie est complètement insérée et qu'elle émet un clic, ce qui indique que les glissières de batterie sont bien fixées.

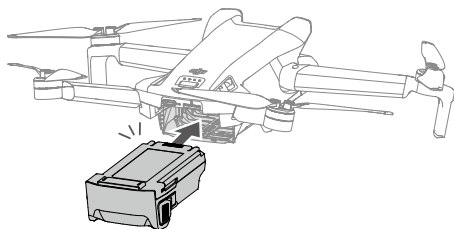

- Assurez-vous que la batterie est insérée en émettant un clic. NE faites PAS démarrer l'appareil lorsque la batterie n'est pas solidement fixée, car cela peut entraîner un mauvais contact entre la batterie et l'appareil et occasionner des risques.

Retrait de la Batterie de Vol Intelligente

Appuyez sur la partie texturée des glissières sur les côtés de la batterie pour la retirer du compartiment.

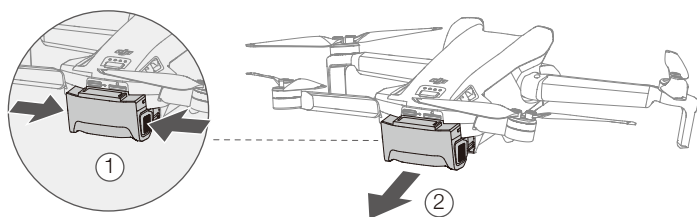

- N'insérez PAS ou NE retirez PAS la batterie lorsque l'appareil est sous tension.
 - Assurez-vous que la batterie est correctement montée.
-

Nacelle et caméra

Profil de nacelle

La nacelle à 3 axes DJI Mini 3 offre une fonction de stabilisation de la caméra, vous permettant de capturer des images et des vidéos claires et stables à une vitesse de vol élevée. La nacelle a une plage d'inclinaison de contrôle de -90° à $+60^\circ$ et deux angles de roulis de contrôle de -90° (portrait) et 0° (paysage).

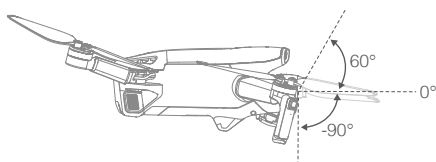

Utilisez la molette de nacelle sur la radiocommande pour contrôler l'inclinaison de la caméra. Sinon, vous pouvez accéder à la vue caméra dans l'application DJI Fly. Appuyez sur l'écran jusqu'à ce qu'une barre de réglage apparaisse et faites-la glisser vers le haut et le bas pour contrôler l'inclinaison de la caméra. Appuyez sur le commutateur de mode Paysage/Portrait dans l'application DJI Fly pour basculer entre les deux angles de roulis de la nacelle. L'axe de roulis tourne à -90° lorsque le mode Portrait est activé et revient à 0° en mode Paysage.

Mode Nacelle

Deux modes de fonctionnement de la nacelle sont disponibles. Vous pouvez basculer entre les différents modes de fonctionnement dans l'application DJI Fly.

Mode Suivre : L'angle entre l'orientation de la nacelle et l'avant de l'appareil reste toujours le même. Les utilisateurs peuvent ajuster l'inclinaison de la nacelle. Ce mode est adapté à la prise de vue d'images fixes.

Mode FPV : Lorsque l'appareil vole vers l'avant, la nacelle se synchronise avec les mouvements de l'appareil pour offrir une expérience de vol en vue subjective.



- Assurez-vous qu'aucun sticker ni aucun objet n'est présent sur la nacelle avant le décollage. NE fixez et NE retirez PAS la nacelle lorsque l'appareil est sous tension. Faites toujours décoller l'appareil depuis un sol plat et dégagé pour protéger la nacelle.
- Les pièces de précision de la nacelle peuvent être endommagées en cas de collision ou d'impact, ce qui peut entraîner un dysfonctionnement.
- Évitez que de la poussière ou du sable ne s'infilte dans la nacelle et plus particulièrement dans ses moteurs.
- Un moteur de nacelle peut entrer en mode de protection dans les situations suivantes : a. L'appareil se trouve sur un sol irrégulier et la nacelle est touchée. b. La nacelle subit une force externe excessive, par exemple lors d'une collision.
- N'appliquez PAS de force physique externe sur la nacelle une fois cette dernière sous tension. N'ajoutez AUCUNE charge utile supplémentaire à la nacelle. Cela risque d'entraîner des dysfonctionnements et d'endommager le moteur de manière permanente.
- Veillez à retirer la protection de nacelle avant de mettre l'appareil sous tension. Veillez également à recouvrir la nacelle de sa protection lorsque vous n'utilisez pas l'appareil.
- Voler dans un brouillard épais ou dans des nuages pourrait rendre la nacelle humide, provoquant une panne temporaire. La nacelle retrouve un fonctionnement tout à fait normal une fois sèche.

Caméra

DJI Mini 3 utilise un capteur CMOS de 1/1,3 pouce. La caméra a une ouverture de f/1.7 et peut filmer à une distance allant de 1 m à l'infini.

La caméra DJI Mini 3 peut prendre des photos de 12 MP et prend en charge des modes de prise de vue tels que Unique, AEB, Photo à intervalle et Panorama. Elle prend également en charge l'enregistrement de vidéos 4K.



- Assurez-vous que la température et l'humidité ambiante conviennent à la caméra lors de son utilisation et de son stockage.
 - Utilisez un nettoyant pour objectif pour nettoyer l'objectif afin d'éviter tout endommagement, ou une qualité d'image médiocre.
 - N'obstruez PAS les fentes d'aération de la caméra. La chaleur dégagée peut vous blesser et endommager l'appareil.
-

Stockage des photos et des vidéos

DJI Mini 3 vous permet d'utiliser une carte microSD pour stocker vos photos et vidéos. L'enregistrement de données vidéo haute définition requiert des vitesses de lecture/écriture élevées qui exigent l'utilisation d'une carte microSD UHS-I de classe 3 ou supérieure. Reportez-vous aux Caractéristiques techniques pour plus d'informations sur les cartes microSD recommandées.

Sans carte microSD insérée dans l'emplacement pour carte microSD de l'appareil :

- En utilisant la radiocommande DJI RC-N1, l'utilisateur peut toujours prendre des photos simples ou enregistrer des vidéos 720p. Les fichiers seront directement stockés sur l'appareil mobile.
 - Lorsqu'il utilise la radiocommande DJI RC, l'utilisateur ne peut pas prendre de photos ni enregistrer de vidéos. Insérez au préalable une carte microSD recommandée dans l'emplacement pour carte microSD de l'appareil.
-



- N'exposez PAS l'objectif de caméra dans un environnement avec des faisceaux laser, comme un spectacle laser, ni dirigez la caméra vers des sources de lumière intenses pendant une période prolongée, comme le soleil par temps clair, afin d'éviter d'endommager le capteur.
 - NE retirez PAS la carte microSD de l'appareil lorsque celui-ci est sous tension, ou la carte microSD peut être endommagée.
 - Vérifiez les paramètres de la caméra avant son utilisation pour vous assurer qu'ils sont configurés correctement.
 - Avant de faire des photos ou des vidéos importantes, effectuez quelques prises de vue pour vérifier que la caméra fonctionne correctement.
 - Les photos ou vidéos ne peuvent pas être transférées depuis la carte microSD de l'appareil en utilisant l'application DJI Fly si l'appareil est éteint.
 - Assurez-vous d'éteindre l'appareil correctement. Sinon, les paramètres de la caméra ne seront pas enregistrés et toutes les vidéos stockées pourraient être affectées. DJI n'est pas responsable de toute perte causée par une image ou une vidéo enregistrée d'une manière qui n'est pas lisible par une machine.
-

Radiocommande

Cette section décrit les fonctionnalités de la radiocommande et contient des instructions relatives au contrôle de l'appareil et de la caméra.

Radiocommande

DJI RC

Lorsqu'elle est utilisée avec DJI Mini 3, la radiocommande DJI RC est dotée de la transmission vidéo OcuSync 2.0, qui fonctionne sur les bandes de fréquences 2,4 GHz et 5,8 GHz. Elle est capable de sélectionner automatiquement le meilleur canal de transmission et peut transmettre une vue en direct HD 720p 30 ips de l'appareil à la radiocommande à une distance allant jusqu'à 10 km (conforme aux normes FCC et mesurée dans une zone parfaitement dégagée sans interférences).

DJI RC est également équipé d'un écran tactile de 5,5 pouces (définition de 1 920 x 1 080 pixels) et d'un large éventail de commandes et de boutons personnalisables, permettant aux utilisateurs de contrôler facilement l'appareil et de modifier à distance les paramètres de l'appareil. La batterie intégrée de 5 200 mAh d'une puissance de 18,72 Wh offre à la radiocommande une durée de fonctionnement maximale de quatre heures. DJI RC est doté de nombreuses autres fonctions telles que la connexion Wi-Fi, le GNSS intégré (GPS + BeiDou + Galileo), le Bluetooth, les haut-parleurs intégrés, les joysticks détachables et le stockage microSD.

Utilisation de la radiocommande

Allumer / Éteindre

Appuyez une fois sur le bouton d'alimentation pour vérifier le niveau de charge actuel de la batterie.

Appuyez une fois et maintenez le bouton enfoncé pour allumer ou éteindre la radiocommande.

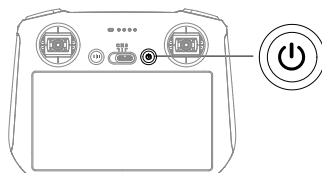

Recharge de la batterie

Utilisez un câble USB-C pour connecter le chargeur USB au port USB-C de la radiocommande. La batterie peut être entièrement rechargée en 1 heure et 30 minutes environ avec une puissance de recharge maximale de 15 W (5 V/3 A).

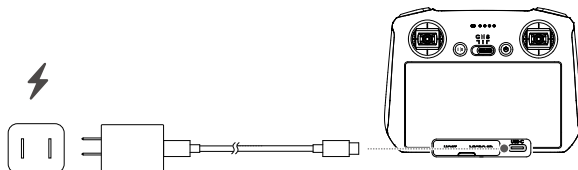

• Il est recommandé d'utiliser un chargeur et un câble USB Power Delivery.

Contrôle de la nacelle et de la caméra

Bouton d'obturateur/mise au point : Enfoncez-le à moitié pour effectuer la mise au point automatique et enfoncez-le complètement pour prendre une photo.

Bouton d'enregistrement : Appuyez une fois pour démarrer ou arrêter l'enregistrement.

Molette de contrôle de la caméra : Réglez le zoom.

Molette de nacelle : Contrôler l'inclinaison verticale de la nacelle.

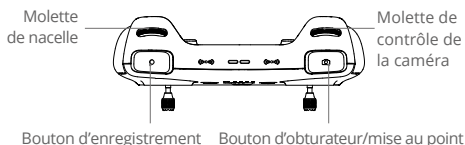

Contrôle de l'appareil

Les joysticks permettent de contrôler l'orientation de l'appareil (panoramique), le mouvement avant/arrière (inclinaison verticale), l'altitude (accélération) et les déplacements gauche/droite (roulis). Le mode de Joystick détermine la fonction de chaque mouvement du joystick. Trois modes préprogrammés (Mode 1, Mode 2 et Mode 3) sont disponibles. Vous pouvez créer des modes personnalisés dans l'application DJI Fly.

Mode 1

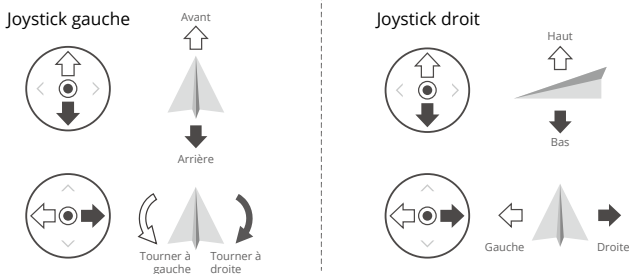

Mode 2

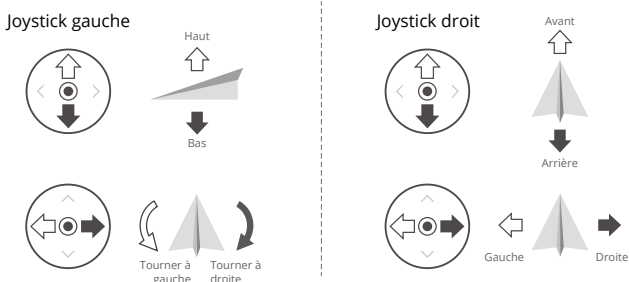

Mode 3

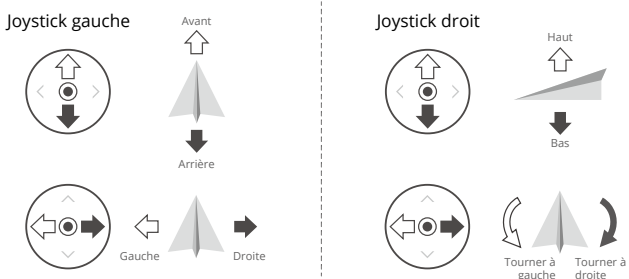

Le mode de contrôle par défaut de la radiocommande est le Mode 2. Dans ce manuel, le Mode 2 est utilisé comme exemple pour illustrer l'utilisation des joysticks.

- **Position neutre/centrale des joysticks** : Les joysticks sont en position centrale.
- **Déplacement des joysticks** : l'utilisateur déplace le joystick depuis la position centrale.

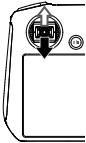
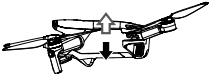
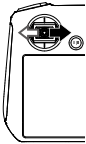
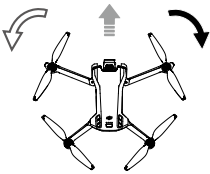
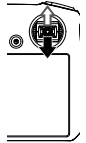
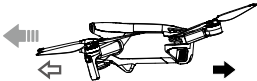
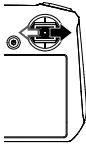
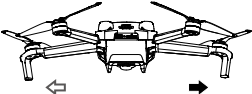
Radiocommande (Mode 2)	Appareil (← Indique la direction du nez)	Remarques
		<p>Joystick d'accélération : Le fait de déplacer le joystick gauche vers le haut ou vers le bas modifie l'altitude de l'appareil. Déplacez le joystick vers le haut pour faire monter l'appareil et vers le bas pour le faire descendre. Plus vous éloignez le joystick de la position centrale, plus l'appareil change d'altitude rapidement. Poussez le joystick délicatement afin d'éviter tout changement d'altitude brutal ou inattendu.</p>
		<p>Joystick de lacet : Le fait de déplacer le joystick gauche vers la gauche ou vers la droite contrôle l'orientation de l'appareil. Poussez le joystick vers la gauche pour faire tourner l'appareil dans le sens antihoraire et vers la droite pour le faire tourner dans le sens horaire. Plus vous éloignez le joystick de la position centrale, plus l'appareil pivote rapidement.</p>
		<p>Joystick d'inclinaison verticale : Le fait de déplacer le joystick droit vers le haut et vers le bas modifie l'inclinaison verticale de l'appareil. Poussez le joystick vers le haut pour voler vers l'avant et poussez-le vers le bas pour voler vers l'arrière. Plus vous éloignez le joystick de la position centrale, plus l'appareil se déplace rapidement.</p>
		<p>Joystick de roulis : Le fait de déplacer le joystick droit vers la gauche ou la droite modifie le roulis de l'appareil. Poussez vers la gauche pour voler vers la gauche et vers la droite pour voler vers la droite. Plus vous éloignez le joystick de la position centrale, plus l'appareil se déplace rapidement.</p>

Bouton de mode de vol

Mettez le bouton sur la position souhaitée pour sélectionner le mode de vol correspondant.

Position	Mode de vol
S	Mode Sport
N	Mode Normal
C	Mode Ciné

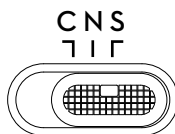

Mise en pause du vol/Bouton RTH

Appuyez une fois pour faire freiner l'appareil et effectuer un vol stationnaire. Maintenez le bouton enfoncé jusqu'à ce que la radiocommande émette un bip, pour lancer la procédure RTH, l'appareil retourne alors au dernier point de départ enregistré. Appuyez de nouveau sur ce bouton pour annuler la procédure RTH et reprendre le contrôle de l'appareil.

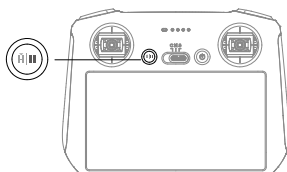

Boutons personnalisables

Rendez-vous dans les Paramètres système de l'application DJI Fly et sélectionnez Contrôle pour personnaliser la fonctionnalité des boutons C1 et C2.

Description de la LED d'état et des LED de niveau de batterie

LED d'état

Clignotement	Description
—	Rouge fixe Déconnecté de l'appareil
.....	Rouge clignotant Le niveau de batterie de l'appareil est faible
—	Vert fixe Connecté à l'appareil
.....	Bleu clignotant La radiocommande s'appaire à un appareil
—	Jaune fixe Échec de la mise à jour du firmware
—	Bleu fixe Mise à jour du firmware réussie
.....	Jaune clignotant Le niveau de batterie actuel de la radiocommande est faible
.....	Cyan clignotant Les joysticks ne sont pas centrés

LED de niveau de batterie

Clignotement				Niveau de batterie
				75 % à 100 %
				50 % à 75 %
				25 % à 50 %
				1 % à 25 %

Alerte de la radiocommande

La radiocommande émet un bip sonore en cas d'erreur ou d'avertissement. Faites attention lorsque des invites s'affichent sur l'écran tactile ou dans l'application DJI Fly. Faites glisser du haut vers le bas et sélectionnez Muet pour désactiver toutes les alertes, ou faites glisser la barre de volume vers 0 pour désactiver certaines alertes.

La radiocommande émet une alerte pendant la procédure RTH. L'alerte RTH ne peut pas être désactivée. La radiocommande émet une alerte lorsque le niveau de batterie de la radiocommande est faible (compris entre 6 et 10 %). Vous pouvez annuler l'alerte de batterie faible en appuyant sur le bouton d'alimentation. Une alerte de batterie faible retentit lorsque le niveau de la batterie est inférieur à 5 % et ne peut pas être annulée.

Zone de transmission optimale

Le signal entre l'appareil et la radiocommande est plus fiable lorsque la radiocommande est positionnée vers l'appareil, comme illustré ci-dessous.

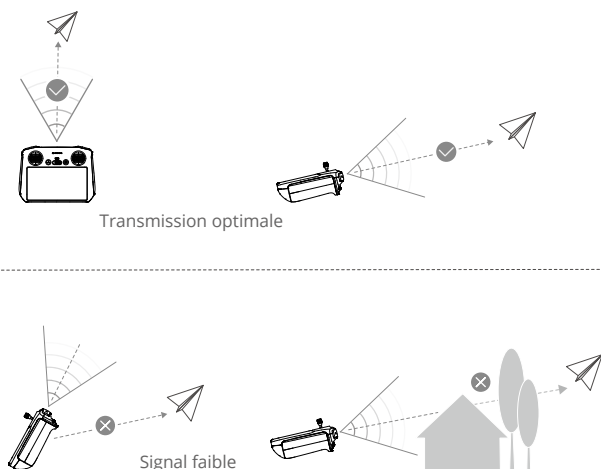

- ⚠ N'utilisez PAS d'autres appareils sans fil fonctionnant à la même fréquence que la radiocommande. Sinon, la radiocommande subira des interférences.
- Une invite sera affichée dans l'application DJI Fly si le signal de transmission est faible pendant le vol. Ajustez l'orientation de la radiocommande pour vous assurer que l'appareil se trouve dans la plage de transmission optimale.

Appairage de la radiocommande

La radiocommande est déjà appairée à l'appareil lorsqu'elle est achetée en tant que partie d'un bundle. Si ce n'est pas le cas, veuillez suivre les étapes ci-dessous pour appairer la radiocommande à l'appareil après une activation réussie.

1. Mettez l'appareil et la radiocommande sous tension.
2. Lancez l'application DJI Fly.
3. Dans la vue caméra, appuyez sur ●●● et sélectionnez Contrôle puis Appairer à l'appareil (Appairage).
4. Maintenez le bouton d'alimentation de l'appareil enfoncé pendant plus de quatre secondes. L'appareil émet un bip sonore indiquant qu'il est prêt à s'appairer. Une fois l'appairage réussi, l'appareil émet deux bips et les LED de niveau de batterie de la radiocommande s'allument et restent fixes.



- Vérifiez que la radiocommande est à moins de 0,5 m de l'appareil pendant l'appairage.
- La radiocommande se déconnecte automatiquement de l'appareil si une autre radiocommande est appairée au même appareil.
- Désactivez les fonctions Bluetooth et Wi-Fi de la radiocommande pour une transmission vidéo optimale.



- Chargez complètement la radiocommande avant chaque vol. La radiocommande émet une alerte lorsque le niveau de batterie est faible.
- Si la radiocommande est sous tension et n'est pas utilisée pendant cinq minutes, une alerte retentit. La radiocommande s'éteint automatiquement au bout de six minutes. Bougez les joysticks ou appuyez sur n'importe quel bouton pour annuler l'alerte.
- Rechargez complètement la batterie au moins une fois tous les trois mois afin de la maintenir en bon état.

Fonctionnement de l'écran tactile

Accueil

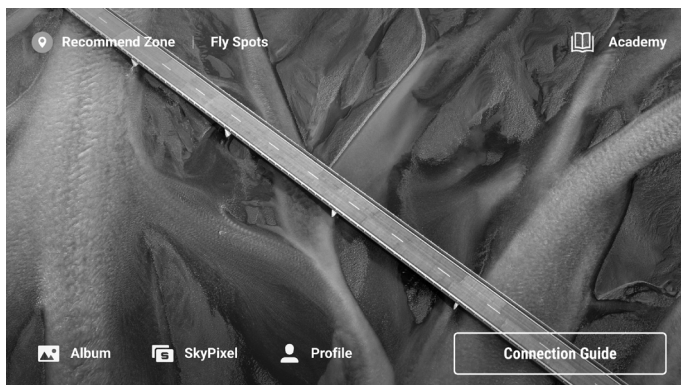

Fonctionnement

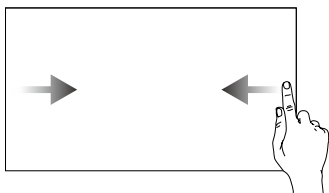

Faites glisser de la gauche ou de la droite vers le centre de l'écran pour revenir à l'écran précédent.

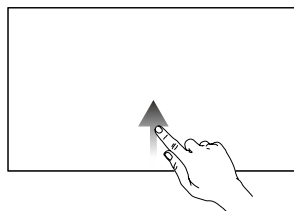

Faites glisser vers le haut depuis le bas de l'écran pour revenir à l'application DJI Fly.

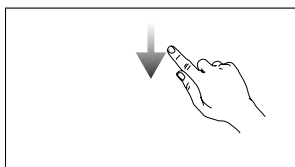

Faites glisser vers le bas depuis le haut de l'écran pour ouvrir la barre de statut lorsque vous êtes dans l'application DJI Fly. La barre de statut affiche l'heure, le signal Wi-Fi, le niveau de batterie de la radiocommande, etc.

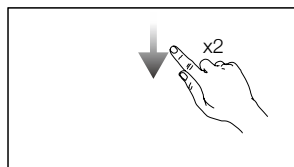

Glissez deux fois vers le bas depuis le haut de l'écran pour ouvrir les Réglages rapides quand vous êtes dans l'application DJI Fly.

Réglages rapides

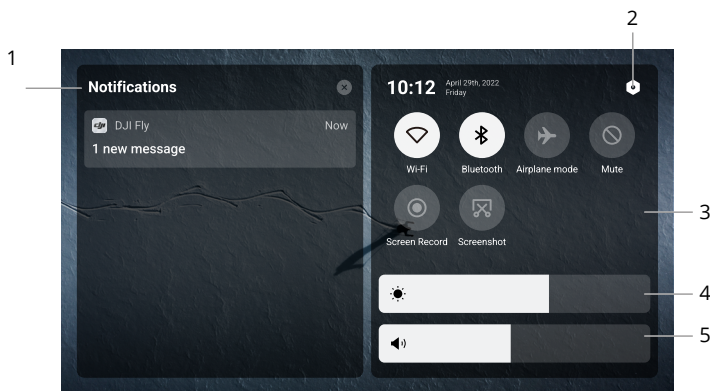







1. Notifications

Appuyez pour consulter les notifications système.

2. Paramètres système

Appuyez sur  pour accéder aux paramètres système et configurer le Bluetooth, le volume, le réseau, etc. Vous pouvez également consulter le guide pour en savoir plus sur les contrôles et les LED d'état.

3. Raccourcis

-  : appuyez pour activer ou désactiver le Wi-Fi. Maintenez enfoncé pour accéder aux paramètres et connecter ou ajouter un réseau Wi-Fi.
-  : appuyez pour activer ou désactiver le Bluetooth. Maintenez enfoncé pour accéder aux paramètres et connecter un dispositif Bluetooth proche.
-  : appuyez pour activer le mode Avion. Le Wi-Fi et le Bluetooth seront désactivés.
-  : appuyez pour désactiver les notifications du système et désactiver toutes les alertes.
-  : appuyez pour lancer l'enregistrement de l'écran. Cette fonction ne sera disponible qu'après l'insertion d'une carte microSD dans le logement microSD de la radiocommande.
-  : appuyez pour prendre une capture d'écran. Cette fonction ne sera disponible qu'après l'insertion d'une carte microSD dans le logement microSD de la radiocommande.

4. Réglage de la luminosité

Faites glisser la barre pour régler la luminosité de l'écran.

5. Réglage du volume

Faites glisser la barre pour régler le volume.

Fonctions avancées

Étalonnage du compas

Le compas pourrait nécessiter un étalonnage après avoir utilisé la radiocommande dans des endroits avec des interférences électromagnétiques. Un message d'avertissement apparaît si le compas de la radiocommande requiert un étalonnage. Appuyez sur le message d'avertissement pour démarrer l'étalonnage. Dans d'autres cas, suivez les étapes ci-dessous pour étalonner votre radiocommande.

1. Allumez la radiocommande, puis entrez dans les Paramètres rapides.
2. Appuyez sur  pour entrer dans les paramètres système, faites défiler vers le bas et appuyez sur Compas.
3. Suivez les instructions à l'écran pour étalonner le compas.
4. Une invite s'affiche lorsque l'étalonnage est réussi.

Avertissements de la radiocommande

Le voyant de la radiocommande devient rouge après la déconnexion avec l'appareil. L'application DJI Fly affichera un message d'avertissement après s'être déconnectée de l'appareil. La radiocommande émet un signal sonore et s'éteint automatiquement après avoir été déconnectée avec l'appareil et après une longue période d'inactivité.

DJI RC-N1

Lorsqu'elle est utilisée avec DJI Mini 3, DJI RC-N1 est dotée de la transmission vidéo OcuSync 2.0, fonctionne sur les bandes de fréquences de 2,4 GHz et de 5,8 GHz, est capable de sélectionner automatiquement le meilleur canal de transmission et offre une transmission de vues en direct HD 720p 30 ips de l'appareil vers l'application DJI Fly sur un appareil mobile (selon les performances de l'appareil mobile) à une portée de transmission max. de 10 km (conforme aux normes FCC et mesurée dans une zone parfaitement dégagée sans interférences). Les utilisateurs peuvent contrôler l'appareil et modifier les paramètres facilement dans cette page. La batterie intégrée a une capacité de 5 200 mAh, une capacité énergétique de 18,72 Wh et une autonomie maximum de 6 heures. La radiocommande recharge automatiquement les appareils mobiles Android avec un taux de charge de 500 mA à 5 V. La charge des appareils iOS est désactivée par défaut. Pour charger les appareils iOS, assurez-vous que la fonction de charge est activée dans l'application DJI Fly chaque fois que la radiocommande est mise sous tension.

Allumer / Éteindre

Appuyez une fois sur le bouton d'alimentation pour vérifier le niveau de charge actuel de la batterie. Si le niveau de batterie est trop faible, rechargez-la avant utilisation.

Appuyez une fois, puis appuyez et maintenez le bouton enfoncé pendant deux secondes pour allumer ou éteindre la radiocommande.

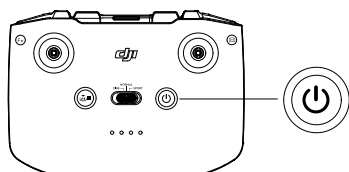

Recharge de la batterie

Utilisez un câble USB-C pour connecter le chargeur USB au port USB-C de la radiocommande.

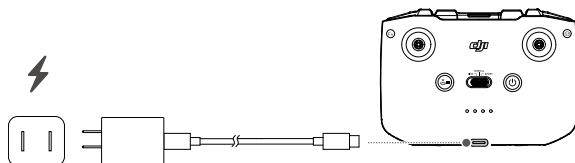

Contrôle de la nacelle et de la caméra

Bouton d'obturateur/enregistrement :

Appuyez une fois pour prendre une photo ou pour démarrer ou arrêter l'enregistrement.

Bouton Photo/Vidéo : Appuyez une fois pour basculer entre les modes photo et vidéo.

Molette de nacelle : Pour contrôler l'inclinaison verticale de la nacelle.

Appuyez et maintenez le bouton personnalisable enfoncé pour utiliser la molette de nacelle et zoomer en avant ou en arrière.

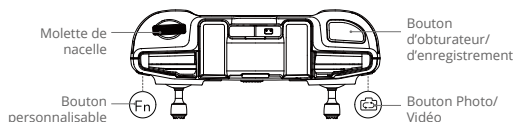

Contrôle de l'appareil

Les joysticks permettent de contrôler l'orientation de l'appareil (panoramique), le mouvement avant/arrière (inclinaison verticale), l'altitude (accélération) et les déplacements gauche/droite (roulis). Le mode de Joystick détermine la fonction de chaque mouvement du joystick. Trois modes préprogrammés (Mode 1, Mode 2 et Mode 3) sont disponibles. Vous pouvez créer des modes personnalisés dans l'application DJI Fly.

Mode 1

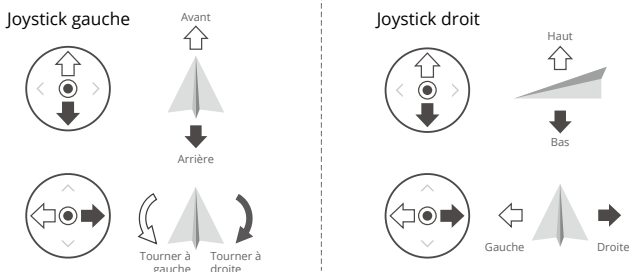

Mode 2

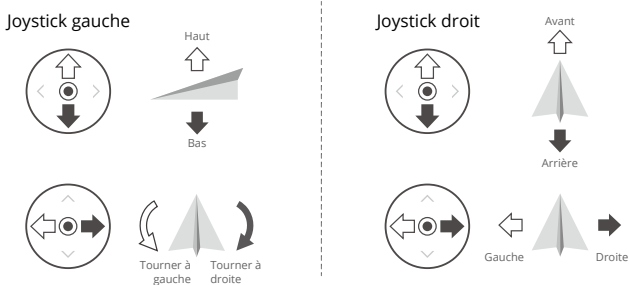



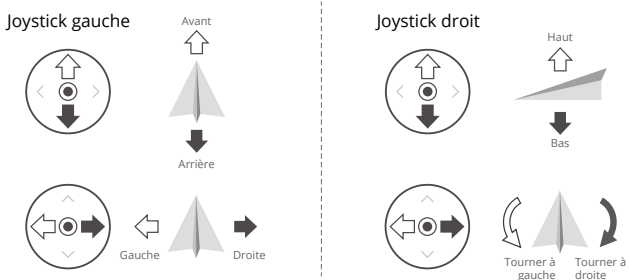



Mode 3

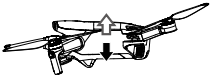

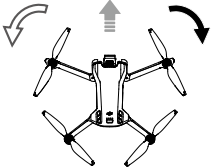
Le mode de contrôle par défaut de la radiocommande est le Mode 2. Dans ce manuel, le Mode 2 est utilisé comme exemple pour illustrer l'utilisation des joysticks.

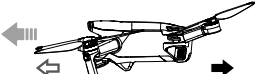
-  **Position neutre/centrale des joysticks :** Les joysticks sont en position centrale.
- Déplacement des joysticks :** l'utilisateur déplace le joystick depuis la position centrale.

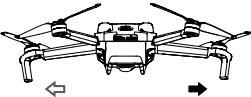
Radiocommande (Mode 2)	Appareil (← Indique la direction du nez)	Remarques
		<p>Joystick d'accélération : Le fait de déplacer le joystick gauche vers le haut ou vers le bas modifie l'altitude de l'appareil. Déplacez le joystick vers le haut pour faire monter l'appareil et vers le bas pour le faire descendre. Plus vous éloignez le joystick de la position centrale, plus l'appareil change d'altitude rapidement. Poussez le joystick délicatement afin d'éviter tout changement d'altitude brutal ou inattendu.</p>
		<p>Joystick de lacet : Le fait de déplacer le joystick gauche vers la gauche ou vers la droite contrôle l'orientation de l'appareil. Poussez le joystick vers la gauche pour faire tourner l'appareil dans le sens antihoraire et vers la droite pour le faire tourner dans le sens horaire. Plus vous éloignez le joystick de la position centrale, plus l'appareil pivote rapidement.</p>
		<p>Joystick d'inclinaison verticale : Le fait de déplacer le joystick droit vers le haut et vers le bas modifie l'inclinaison verticale de l'appareil. Poussez le joystick vers le haut pour voler vers l'avant et poussez-le vers le bas pour voler vers l'arrière. Plus vous éloignez le joystick de la position centrale, plus l'appareil se déplace rapidement.</p>
		<p>Joystick de roulis : Le fait de déplacer le joystick droit vers la gauche ou la droite modifie le roulis de l'appareil. Poussez vers la gauche pour voler vers la gauche et vers la droite pour voler vers la droite. Plus vous éloignez le joystick de la position centrale, plus l'appareil se déplace rapidement.</p>

Bouton de mode de vol

Mettez le bouton sur la position souhaitée pour sélectionner le mode de vol correspondant.

Position	Mode de vol
Sport	Mode Sport
Normal	Mode Normal
Cine	Mode Ciné



Mise en pause du vol/Bouton RTH

Appuyez une fois pour faire freiner l'appareil et effectuer un vol stationnaire. Appuyez et maintenez le bouton enfoncé jusqu'à ce que la radiocommande émette un bip sonore pour lancer le RTH. L'appareil revient au dernier point de départ enregistré. Appuyez de nouveau sur ce bouton pour annuler la procédure RTH et reprendre le contrôle de l'appareil.

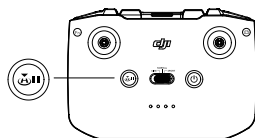

Bouton personnalisable

Rendez-vous dans les paramètres système de l'application DJI Fly et sélectionnez Contrôle pour personnaliser la fonctionnalité de ce bouton. Les fonctions personnalisables permettent de recentrer la nacelle et de basculer entre la carte et la vue en direct.

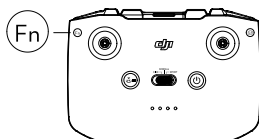

Alerte de la radiocommande

La radiocommande émet une alerte pendant la procédure RTH. L'alerte RTH ne peut pas être désactivée. La radiocommande émet une alerte lorsque le niveau de batterie de la radiocommande est faible (compris entre 6 et 10 %). Vous pouvez annuler l'alerte de batterie faible en appuyant sur le bouton d'alimentation. Une alerte de batterie faible retentit lorsque le niveau de la batterie est inférieur à 5 % et ne peut pas être annulée.

Zone de transmission optimale

Le signal entre l'appareil et la radiocommande est plus fiable lorsque la radiocommande est positionnée vers l'appareil, comme illustré ci-dessous.

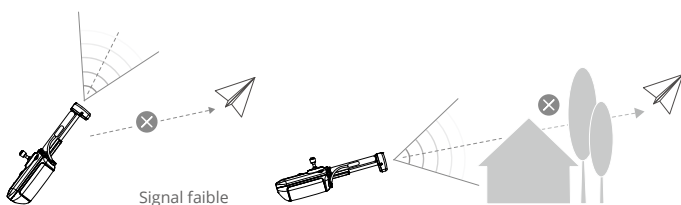
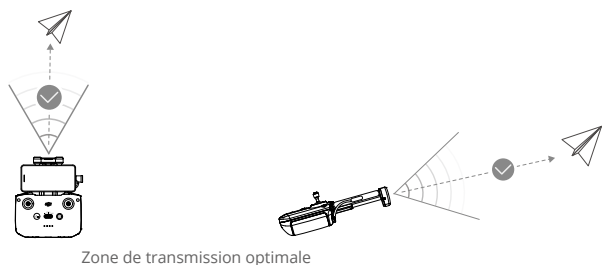

Appairage de la radiocommande

La radiocommande est déjà appairée à l'appareil lorsqu'elle est achetée en tant que partie d'un bundle. Si ce n'est pas le cas, veuillez suivre les étapes ci-dessous pour appairer la radiocommande à l'appareil après une activation réussie.

1. Mettez l'appareil et la radiocommande sous tension.
2. Lancez l'application DJI Fly.
3. Dans la vue caméra, appuyez sur ●●● et sélectionnez Contrôle puis Appairer à l'appareil (Appairage).
4. Maintenez le bouton d'alimentation de l'appareil enfoncé pendant plus de quatre secondes. L'appareil émet un bip sonore indiquant qu'il est prêt à s'appairer. Une fois l'appairage réussi, l'appareil émet deux bips et les LED de niveau de batterie de la radiocommande s'allument et restent fixes.



- Vérifiez que la radiocommande est à moins de 0,5 m de l'appareil pendant l'appairage.
- La radiocommande se déconnecte automatiquement de l'appareil si une autre radiocommande est appairée au même appareil.
- Désactivez le Bluetooth et le Wi-Fi de l'appareil mobile pour une transmission vidéo optimale.

- ⚠ • Chargez complètement la radiocommande avant chaque vol. La radiocommande émet une alerte lorsque le niveau de batterie est faible.
 - Si la radiocommande est sous tension et n'est pas utilisée pendant cinq minutes, une alerte retentit. La radiocommande s'éteint automatiquement au bout de six minutes. Bougez les joysticks ou appuyez sur n'importe quel bouton pour annuler l'alerte.
 - Ajustez le support pour appareil mobile pour vous assurer que votre appareil mobile est maintenu fermement.
 - Rechargez complètement la batterie au moins une fois tous les trois mois afin de la maintenir en bon état.
-

Avertissements de la radiocommande

Les LED de niveau de batterie commencent à clignoter lentement après la déconnexion avec l'appareil. La radiocommande émet un signal sonore et s'éteint automatiquement après avoir été déconnectée avec l'appareil et après une longue période d'inactivité.

- ⚠ • Évitez toute interférence entre la radiocommande et d'autres matériels sans fil. Veillez à désactiver le Wi-Fi de votre appareil mobile. En cas d'interférences sévères, faites atterrir l'appareil le plus tôt possible.
 - NE PAS faire fonctionner l'appareil lorsque la luminosité est trop forte ou trop faible en utilisant un téléphone portable pour surveiller le vol. L'utilisateur est responsable du réglage correct de la luminosité de l'écran et le pilote doit veiller à ce que l'écran ne soit pas exposé directement au soleil pendant le vol.
 - Arrêtez d'actionner le joystick ou appuyez sur le bouton de mise en pause du vol si une opération imprévue se produit.
-

Application DJI Fly

Cette section présente les fonctions principales de l'application DJI Fly.

Application DJI Fly

Accueil

Lancez l'application DJI Fly et accédez à l'écran d'accueil.

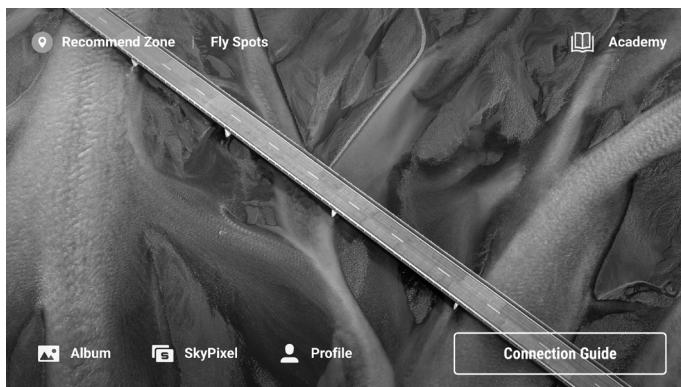

Fly Spots

Consultez ou partagez des lieux de vol et de prise de vue proches, apprenez-en davantage sur les zones GEO et affichez un aperçu des photos aériennes prises sur différents sites par d'autres utilisateurs.

Académie

Appuyez sur l'icône dans le coin supérieur droit pour entrer dans Académie et consulter des tutoriels sur les produits, des astuces de vol, des informations sur la sécurité en vol et de la documentation.

Album

Visualisez des photos et des vidéos sur l'appareil et sur votre appareil mobile ou bien sur la radiocommande DJI RC. Appuyez sur Créer et sélectionnez Modèles ou Pro. La section Modèles fournit une fonction d'édition automatique pour les images importées. La section Pro permet aux utilisateurs de modifier manuellement des enregistrements.

-
-  • La radiocommande DJI RC ne prend en charge que la visualisation de photos et de vidéos sur l'appareil et sur la radiocommande. La fonction Créer n'est pas disponible sur la radiocommande DJI RC.
-

SkyPixel

Entrez dans SkyPixel pour voir les photos et vidéos partagées par les utilisateurs.

Profil

Consultez les informations de votre compte, les données de vol, visitez le forum DJI, la boutique en ligne, accédez à la fonction Localiser mon drone et à d'autres paramètres tels que les mises à jour du firmware, la vue caméra, les données mises en cache, la confidentialité du compte et la langue.

Vue caméra



1. Mode de vol

Mode N : affiche le mode de vol actuel.

2. Barre de statut système

En vol : indique le statut du vol de l'appareil et affiche différents messages d'avertissement. Appuyez sur un message d'avertissement lorsqu'il s'affiche pour obtenir davantage d'informations.

3. Information de la batterie

24 pi 17 pouce : affiche le niveau de batterie actuel et le temps de vol restant.

4. Force du signal de la liaison vidéo descendante

Radiocommande : affiche la force du signal de la liaison vidéo descendante entre l'appareil et la radiocommande.

5. Statut GNSS

20 : affiche la force du signal GNSS actuelle. Appuyez pour vérifier l'état du signal GNSS. Le point de départ peut être mis à jour lorsque l'icône est blanche, ce qui indique que le signal GNSS est fort.

6. Paramètres système

... : les paramètres système fournissent des informations sur la sécurité, le contrôle, la caméra et la transmission.

• Sécurité

RTH : appuyez pour définir l'Altitude RTH et mettre à jour le Point de départ.

Protection en vol : appuyez pour définir l'altitude max. et la distance max. des vols.

Capteurs : appuyez pour voir l'état de l'IMU et du compas et démarrer l'étalonnage si nécessaire.

Déverrouiller la zone GEO : appuyez pour afficher les informations sur le déverrouillage des zones GEO.

La fonction Localiser mon drone vous aide à trouver l'emplacement de l'appareil au sol grâce à la carte.

Batterie : appuyez pour afficher les informations de la batterie, telles que l'état de la cellule de batterie, le numéro de série, le nombre de recharges effectuées.

Les paramètres de sécurité avancés incluent les paramètres de comportement de l'appareil quand le signal de la radiocommande est perdu et pour arrêter les hélices en plein vol en cas d'urgence.

Le comportement de l'appareil en cas de perte du signal de la radiocommande peut être réglé sur Retour au point de départ, Descente et Vol stationnaire.

« Urgence uniquement » indique que les moteurs ne doivent être coupés en plein vol qu'en situation d'urgence, par exemple en cas de collision, si un moteur cale, si l'appareil effectue des loopings ou s'il est hors de contrôle et monte ou descend rapidement. « À tout moment » indique que les moteurs peuvent être arrêtés à tout moment en cours de vol dès que l'utilisateur exécute une Commande des joysticks (CSC). Notez que l'utilisateur doit maintenir les joysticks pendant 2 s tout en effectuant la Commande des joysticks (CSC) pour arrêter les moteurs en plein vol.



• Si vous arrêtez les moteurs en plein vol, l'appareil s'écrasera.

Si des accessoires (tels que la protection d'hélices) sont montés sur l'appareil, il est recommandé d'activer le mode Charge utile pour plus de sécurité. Après le décollage, le mode Charge utile est activé automatiquement si une charge utile est détectée. Les performances de vol sont réduites selon si vous volez avec une charge utile. Notez que le plafond pratique est de 1 500 m et que la vitesse de vol et portée de vol max. sont limitées lorsque le mode Charge utile est activé.

• Contrôle

Paramètres de l'appareil : définissez les unités de mesure.

Paramètres de la nacelle : appuyez pour définir le mode nacelle, entrer dans les paramètres avancés, effectuer l'étalonnage de la nacelle et recentrer ou incliner la nacelle vers le bas.

Réglages de la radiocommande : appuyez pour définir la fonction du bouton personnalisable, étalonner la radiocommande, changer les modes de joystick (Mode 1, Mode 2, Mode 3 ou Mode personnalisé) ou définir les paramètres avancés de la radiocommande.

Tutoriel de vol pour débutant : afficher le tutoriel de vol.

Connectez-vous à l'appareil : lorsque l'appareil n'est pas appairé à la radiocommande, appuyez sur ce bouton pour commencer l'appairage.

• Caméra

Réglage des paramètres de la caméra : affiche différents paramètres selon le mode de prise de vue.

Paramètres généraux : appuyez pour voir et régler l'histogramme, l'avertissement de surexposition, le niveau de surbrillance, le quadrillage et la balance des blancs.

Emplacement de stockage : appuyez pour vérifier la capacité et le format de la carte microSD. Choisissez de synchroniser automatiquement les photos HD sur l'appareil mobile, d'activer le cache pendant l'enregistrement et de régler les paramètres de la capacité maximale du cache vidéo.

Réinitialiser les paramètres de la caméra : appuyez pour rétablir les paramètres de la caméra aux valeurs par défaut.



- La radiocommande DJI RC ne prend pas en charge la fonction Auto Sync HD Photos.
-

• Transmission

Une plateforme de diffusion en direct peut être sélectionnée pour diffuser la vue caméra en temps réel.

La bande de fréquences et le mode de canal peuvent également être définis dans les paramètres de transmission.



- La radiocommande DJI RC ne prend pas en charge la fonction de diffusion en direct.
-

• À propos

Afficher les informations de l'appareil, les informations du firmware, la version de l'application, la version de la batterie, etc.

7. Modes de prise de vue

Photo : Unique, AEB, Photo à intervalle.

Vidéo

QuickShots : choisissez entre les modes Dronie, Fusée, Cercle, Spirale et Boomerang.

Panorama : choisissez entre Sphère, 180° et grand-angle.

8. Commutateur de mode paysage/portrait

 : appuyez pour basculer entre les modes Paysage et Portrait. La caméra pivote de 90 degrés lorsqu'elle passe en mode Portrait, pour la réalisation de vidéos et de photos en format portrait.

9. Zoom

 : l'icône indique le ratio de zoom. Appuyez pour modifier le zoom. Appuyez et maintenez l'icône pour agrandir la barre de zoom et faites glisser la barre pour ajuster le ratio de zoom.

10. Bouton d'obturateur/d'enregistrement

 : appuyez pour prendre une photo ou pour démarrer/arrêter l'enregistrement vidéo.

11. Bouton de mise au point

 : appuyez sur l'icône pour changer le mode Focus. Appuyez et maintenez l'icône pour agrandir la barre de mise au point et faites glisser la barre pour faire la mise au point de la caméra.

12. Lecture

 : appuyez sur cette icône pour accéder au menu Lecture et afficher un aperçu des photos et des vidéos dès leur capture.

13. Changement de modes de caméra

 : choisissez entre les modes Auto et Pro lorsque vous êtes en mode photo. Les paramètres diffèrent selon le mode.

14. Paramètres de prise de vue

RES et IPS EV
4K 30 +0.7 : affiche les paramètres de prise de vue actuels. Appuyez pour accéder aux réglages des paramètres.

15. Informations relatives à la carte microSD

 1:30:30 : affiche le nombre de photos restantes ou la durée d'enregistrement vidéo disponible sur la carte microSD actuelle. Appuyez sur cette icône pour afficher l'espace disponible sur la carte microSD.

16. Télémétrie de vol



H 150m : distance verticale de l'appareil au point de départ.
D 80m : distance horizontale de l'appareil au point de départ.
3m/s : vitesse verticale de l'appareil.
5,6m/s : vitesse horizontale de l'appareil.

17. Carte

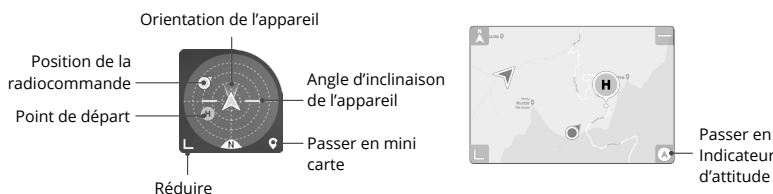
 : appuyez pour passer à l'indicateur d'attitude, lequel affiche des informations telles que l'orientation et l'angle d'inclinaison de l'appareil, la position de la radiocommande et la position du point de départ.



18. Décollage/Atterrissage/RTH automatique

 /  : appuyez sur l'icône. Lorsque l'invite apparaît, appuyez et maintenez le bouton enfoncé pour lancer le décollage ou l'atterrissage automatique.

 : appuyez pour lancer la procédure de RTH intelligent afin que le drone retourne au dernier point de départ enregistré.

19. Retour

 : appuyez sur Retour pour revenir à l'écran d'accueil.

Appuyez et maintenez appuyé n'importe où sur l'écran dans la vue caméra jusqu'à ce que la barre de réglage de la nacelle apparaisse. Faites glisser la barre pour ajuster l'angle de la nacelle.

Appuyez sur l'écran pour activer la mesure de la mise au point ou la mesure spot. La mesure de la mise au point ou la mesure spot s'affiche différemment selon le mode de mise au point, le mode d'exposition et le mode de mesure spot. Après avoir utilisé la mesure spot, appuyez sur l'écran et maintenez appuyé pour verrouiller l'exposition. Pour déverrouiller l'exposition, appuyez à nouveau sur l'écran et maintenez appuyé.



- Assurez-vous que votre appareil est entièrement rechargé avant de lancer l'application DJI Fly.
 - Les données cellulaires mobiles sont nécessaires lors de l'utilisation de l'application DJI Fly. Contactez votre fournisseur de données sans fil pour en savoir plus sur les coûts de votre consommation de données.
 - NE répondez PAS aux appels téléphoniques, n'envoyez pas de SMS et n'utilisez pas d'autres fonctions mobiles pendant le vol si vous utilisez un téléphone mobile comme dispositif d'affichage.
 - Lisez attentivement tous les conseils de sécurité, les messages d'avertissement et les clauses d'exclusion de responsabilité. Familiarisez-vous avec les réglementations locales en matière de vol. Vous êtes seul responsable de connaître les réglementations en vigueur et de respecter les consignes de vol associées.
 - a) Lisez attentivement les messages d'avertissement et assimilez-les avant d'utiliser les fonctions de décollage et d'atterrissage automatique.
 - b) Lisez attentivement les messages d'avertissement et les clauses d'exclusion de responsabilité avant de régler l'altitude au-delà de la limite par défaut.
 - c) Lisez et comprenez les messages d'avertissement et les clauses d'exclusion de responsabilité et assimilez-les avant de changer de mode de vol.
 - d) Lisez attentivement les messages d'avertissement et les clauses d'exclusion de responsabilité lorsque vous êtes à proximité ou à l'intérieur de zones GEO.
 - e) Lisez attentivement les messages d'avertissement avant d'utiliser les modes de Vol Intelligent.
 - Faites immédiatement atterrir votre appareil dans un endroit sûr dès qu'un message vous y invite dans l'application.
 - Passez en revue tous les messages d'avertissement de la liste de vérifications affichée dans l'application avant chaque vol.
 - Si vous n'avez jamais utilisé l'appareil ou si vous n'avez pas assez d'expérience pour utiliser l'appareil en toute confiance, vous pouvez perfectionner vos techniques de vol dans le tutoriel de l'application.
 - Mettez en mémoire les données cartographiques de la zone que vous souhaitez survoler en connectant l'appareil à Internet avant chaque vol.
 - L'application a été conçue pour vous assister dans vos opérations. Utilisez votre propre jugement et NE vous fiez PAS à l'application pour contrôler votre appareil. Votre utilisation de l'application est soumise aux conditions d'utilisation de l'application DJI Fly et à la politique de confidentialité de DJI. Lisez attentivement ces documents dans l'application.
-

Vol

Cette section décrit les pratiques de sécurité et restrictions de vol.

Vol

Une fois les préparatifs d'avant le vol terminés, nous vous conseillons de perfectionner vos techniques de vol et de pratiquer le fly-safe. Veillez à ce que tous les vols soient réalisés dans une zone dégagée. Respectez strictement toutes les lois et réglementations locales lorsque vous pilotez l'appareil. Lisez les consignes de sécurité avant le vol pour garantir une utilisation sûre du produit.

Exigences relatives à l'environnement de vol

1. N'opérez pas l'appareil par mauvais temps, notamment en cas de vent violent (plus de 10,7 m/s), de neige, de pluie et de brouillard.
2. Ne volez que dans des zones dégagées. La présence de grands édifices et de structures en acier peut affecter la précision du compas intégré et du système GNSS. Par conséquent, NE faites PAS décoller l'appareil depuis un balcon ou n'importe quel endroit situé à moins de 10 mètres des bâtiments. Gardez une distance d'au moins 10 mètres des bâtiments pendant le vol. Après le décollage, assurez-vous d'être averti(e) par l'invite vocale du Point de départ mis à jour avant de poursuivre le vol. Si l'appareil se décolle à proximité des bâtiments, la précision du point de départ ne peut pas être garantie. Il est alors nécessaire de faire très attention à la position actuelle de l'appareil pendant le RTH automatique. Lorsque l'appareil est à proximité du point de départ, il est recommandé d'annuler le RTH automatique et de contrôler manuellement l'appareil pour le faire atterrir à un endroit approprié.
3. Évitez les obstacles, les foules, les lignes à haute tension, les arbres et les plans d'eau (la hauteur recommandée est d'au moins 3 m au-dessus de l'eau).
4. Minimisez les interférences en évitant les zones à haut niveau d'électromagnétisme, comme les emplacements situés près des lignes à haute tension, des postes de distribution, des sous-stations électriques et des tours de radiodiffusion.
5. Les performances de l'appareil et de sa batterie sont limitées en cas de vol à haute altitude. Pilotez avec précaution. Le plafond pratique maximal au-dessus du niveau de la mer de l'appareil est de 4 000 m lorsque celui-ci est équipé de la Batterie de Vol Intelligente. Si la Batterie de Vol Intelligente Plus est utilisée, le plafond pratique maximum au-dessus du niveau de la mer baisse à 3 000 m. Si une protection d'hélices est installée sur l'appareil avec la Batterie de Vol Intelligente, le plafond pratique maximal au-dessus du niveau de la mer s'établit alors à 1 500 m.
6. L'appareil ne peut pas utiliser le GNSS dans les zones polaires. Utilisez plutôt le système optique.
7. NE faites PAS décoller l'appareil à partir d'objets en mouvement tels que des voitures et des bateaux.
8. NE décollez PAS depuis des surfaces d'une seule couleur ou des surfaces à forte réflexion comme le toit d'une voiture.
9. N'utilisez PAS l'appareil dans un environnement présentant un risque d'incendie ou d'explosion.
10. N'utilisez PAS l'appareil, la radiocommande, la batterie, le chargeur de batterie et la station de recharge de batterie à proximité d'accidents, d'incendies, d'explosions, d'inondations, de tsunamis, d'avalanches, de glissements de terrain, de tremblements de terre, de zones très poussiéreuses, de tempêtes de sable, d'embruns salins ou de zones présentant des formations de moisissures ou de champignons.

11. Utilisez l'appareil, la radiocommande, la batterie, le chargeur de batterie et la station de recharge de batterie dans un environnement sec.
12. N'utilisez PAS l'appareil à proximité de nuées d'oiseaux.

Utilisation responsable de l'appareil

Pour éviter toute blessure grave ou tout dégât matériel, respectez les consignes suivantes :

1. Veillez à NE PAS être sous l'effet d'une anesthésie, sous l'emprise de l'alcool ou de drogues et à ne pas souffrir de vertiges, de fatigue, de nausées ou de toute autre affection pouvant altérer votre capacité à utiliser l'appareil en toute sécurité.
2. Au moment de l'atterrissage, mettez d'abord l'appareil hors tension, puis éteignez la radiocommande.
3. NE faites PAS tomber, lancer, tirer ou projeter de quelque autre manière que ce soit des charges dangereuses dans ou sur des bâtiments, des personnes ou des animaux, susceptibles de causer des blessures ou des dommages matériels.
4. N'utilisez PAS un appareil victime de collision, d'endommagement accidentel ou non opérationnel.
5. Entraînez-vous suffisamment au maniement de l'appareil et prévoyez des plans d'urgence en cas d'événement imprévu ou d'accident.
6. Assurez-vous de disposer d'un plan de vol. NE pilotez PAS l'appareil de manière imprudente.
7. Respectez le droit à la vie privée d'autrui lorsque vous utilisez la caméra. Veillez à respecter les lois, réglementations et mœurs locales en matière de confidentialité et de vie privée.
8. Utilisez UNIQUEMENT ce produit dans le cadre d'une utilisation personnelle.
9. N'utilisez PAS ce produit pour tout usage illégal ou inapproprié, y compris de l'espionnage, des opérations militaires, ou des enquêtes non autorisées.
10. N'utilisez PAS ce produit pour diffamer, abuser, harceler, traquer, menacer ou autrement violer les droits d'autrui comme le droit au respect de la vie privée et le droit à l'image.
11. NE vous introduisez PAS sans autorisation dans une propriété privée.

Limites de vol

Système GEO (Geospatial Environment Online)

Le système GEO (Geospatial Environment Online) de DJI est un système d'information mondial qui fournit des informations en temps réel sur la sécurité en vol et les mises à jour des restrictions. Il empêche les UAV (Unmanned Aerial Vehicles, UAV) de voler dans les espaces aériens restreints. Dans des circonstances exceptionnelles, les zones restreintes peuvent être déverrouillées pour y permettre les vols. Avant cela, les utilisateurs doivent soumettre une demande de déverrouillage basée sur le niveau de restriction de la zone de vol. Le système GEO peut ne pas être entièrement conforme aux lois et réglementations locales. Les utilisateurs sont responsables de leur propre sécurité en vol et doivent consulter les autorités locales sur les exigences légales et réglementaires pertinentes avant de demander à déverrouiller un vol dans une zone restreinte. Pour plus d'informations sur le système GEO, rendez-vous sur <https://www.dji.com/flysafe>.

Limites de vol

Pour des raisons de sécurité, les limitations de vol sont activées par défaut pour permettre aux opérateurs d'utiliser cet appareil en toute sécurité. Des limites d'altitude et de distance de vol peuvent être définies. Les limites d'altitude et de distance et les zones GEO sont combinées pour gérer le vol en toute sécurité lorsque l'appareil capte un signal GNSS. Seule l'altitude peut être limitée lorsqu'aucun GNSS n'est disponible.

Limites d'altitude et de distance en vol

La fonction Altitude en vol maximale restreint l'altitude de vol de l'appareil tandis que la Distance de vol maximale limite le rayon de vol d'un appareil autour du point de départ. Ces limites peuvent être définies à l'aide de l'application DJI Fly pour améliorer la sécurité en vol.

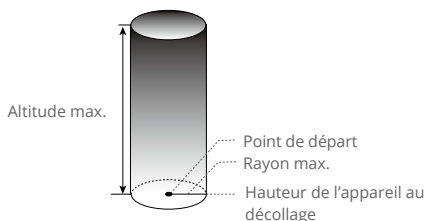

Le point de départ n'est pas mis à jour manuellement pendant le vol

Lorsqu'un signal GNSS est disponible.

	Limites de vol	Application DJI Fly	Indicateur du statut de l'appareil
Altitude max.	L'altitude de l'appareil ne peut dépasser la valeur indiquée	Avertissement : hauteur limite atteinte	Clignote en vert et en rouge en alternance
Rayon max.	La distance de vol doit être comprise dans le rayon maximum	Avertissement : distance limite atteinte	

Lorsque le GNSS est faible

	Limites de vol	Application DJI Fly	Indicateur du statut de l'appareil
Altitude max.	La hauteur est limitée à 5 m lorsque le signal GNSS est faible et que le système de détection infrarouge est activé. La hauteur est limitée à 30 m lorsque le signal GNSS est faible et que le système de détection infrarouge est désactivé.	Avertissement : hauteur limite atteinte.	Clignote en rouge et vert en alternance
Rayon max.	Les restrictions concernant le rayon sont désactivées et les messages d'avertissement ne peuvent pas être reçus dans l'application.		



- Si le signal GNSS devient faible pendant le vol, aucune limite d'altitude n'est définie dans la mesure où le signal GNSS était plutôt fort que faible (barres de signal blanches ou jaunes) au moment où l'appareil a été mis sous tension.
 - Si l'appareil se trouve dans une zone GEO et que le signal GNSS est faible ou inexistant, l'indicateur du statut de l'appareil s'allumera en rouge pendant cinq secondes toutes les douze secondes.
 - Si l'appareil atteint une limite d'altitude ou de rayon, vous pourrez toujours le contrôler, mais vous ne pourrez pas le déplacer au-delà de cette limite. Si l'appareil vole en dehors du rayon maximum, il reviendra automatiquement à portée quand le signal GNSS sera fort.
 - Pour des raisons de sécurité, ne volez pas à proximité d'aéroports, d'autoroutes, de gares ferroviaires, de lignes de chemin de fer, de centres-villes et d'autres zones sensibles. Gardez toujours l'appareil en ligne de mire.
-

Zones GEO

Toutes les zones GEO sont répertoriées sur le site Web officiel de DJI à l'adresse <http://www.dji.com/flysafe>. Les zones GEO sont divisées en différentes catégories et comprennent divers espaces, tels que les aéroports, les aérodromes où des appareils avec pilote opèrent à basse altitude, les frontières nationales et les endroits stratégiques comme les centrales électriques.

Vous recevrez une invite dans l'application DJI Fly si votre appareil se rapproche d'une zone GEO et qu'il n'est pas autorisé à voler dans cette zone.

Liste des vérifications avant le vol

1. Assurez-vous que la radiocommande, l'appareil mobile et la Batterie de Vol Intelligente sont entièrement chargés.
2. Assurez-vous que la protection de nacelle est retirée.
3. Assurez-vous que les bras de l'appareil sont dépliés.
4. Assurez-vous que la Batterie de Vol Intelligente et les hélices sont correctement installées.
5. Assurez-vous que la nacelle et la caméra fonctionnent normalement.
6. Assurez-vous que les moteurs sont libres de tout obstacle et qu'ils fonctionnent normalement.
7. Assurez-vous que l'application DJI Fly est bien connectée à l'appareil.
8. Assurez-vous que tous les objectifs des caméras et les capteurs sont propres.
9. N'utilisez que des pièces officielles DJI ou certifiées par DJI. L'utilisation de pièces non homologuées ou provenant de fabricants non certifiés par DJI peut entraîner des dysfonctionnements système et compromettre votre sécurité.
10. Assurez-vous que l'Action d'évitement d'obstacles est définie dans l'application DJI Fly et que l'altitude en vol max., la distance de vol max. et l'altitude RTH sont définies conformément aux lois et réglementations locales.

Décollage/Atterrissage automatique



Décollage automatique

Utilisez la fonction de décollage automatique :

1. Lancez l'application DJI Fly et accédez à la Vue caméra.
2. Effectuez toutes les vérifications répertoriées dans la liste des vérifications avant le vol.
3. Appuyez sur . Si les conditions sont propices au décollage, appuyez sur le bouton et maintenez-le enfoncé pour confirmer.
4. L'appareil décolle et effectue un vol stationnaire à environ 1,2 mètre au-dessus du sol.

Atterrissage automatique

Utilisez la fonction d'atterrissage automatique :

1. Appuyez sur . Si les conditions sont propices à l'atterrissage, appuyez sur le bouton et maintenez-le enfoncé pour confirmer.
2. L'atterrissage automatique peut être annulé en appuyant sur .
3. Si le système optique inférieur fonctionne normalement, la protection à l'atterrissage sera activée.
4. Les moteurs sont automatiquement coupés après l'atterrissage.



- Choisissez un endroit approprié pour atterrir.
-

Démarrage/Coupure des moteurs

Démarrer les moteurs

Effectuez une Commande des joysticks (Combinaison Stick Command, CSC) comme indiqué ci-dessous, pour démarrer les moteurs. Une fois que les moteurs ont commencé à tourner, relâchez les deux joysticks à la fois.



Coupure des moteurs

Lorsque l'appareil est au sol et que les moteurs tournent, il y a deux façons d'arrêter les moteurs :

Méthode 1 : Poussez le joystick d'accélération vers le bas et maintenez-le dans cette position. Les moteurs s'arrêteront au bout d'une seconde.

Méthode 2 : Effectuez la même commande des joysticks (CSC) que celle utilisée pour démarrer les moteurs et maintenez-la. Les moteurs s'arrêteront au bout de deux secondes.

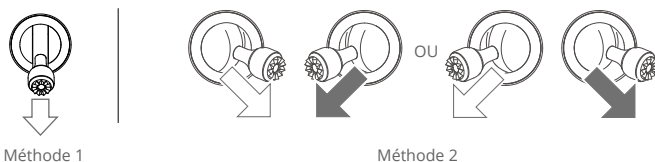

Coupure des moteurs en plein vol

Si vous arrêtez les moteurs en plein vol, l'appareil s'écrasera. N'arrêtez les moteurs en plein vol qu'en situation d'urgence, par exemple en cas de collision ou si l'appareil est hors de contrôle et monte ou descend rapidement ou fait des loopings. Pour couper les moteurs en plein vol, utilisez la même CSC ayant servi au démarrage des moteurs. Notez que l'utilisateur doit maintenir les joysticks pendant 2 s tout en effectuant la commande des joysticks (CSC) pour arrêter les moteurs. Les paramètres par défaut peuvent changer dans l'application DJI Fly.

Test de vol

Procédures de décollage/atterrissage

1. Posez l'appareil sur un sol régulier et dégagé, en orientant l'arrière de l'appareil vers vous.
2. Mettez l'appareil et la radiocommande sous tension.
3. Lancez l'application DJI Fly et accédez à la Vue caméra.
4. Attendez la fin de l'autodiagnostic de l'appareil. Si l'application DJI Fly ne montre pas d'avertissement inhabituel, vous pouvez démarrer les moteurs.
5. Poussez le joystick d'accélération vers le haut pour faire décoller l'appareil.
6. Pour atterrir, effectuez un vol stationnaire au-dessus d'une surface régulière et abaissez lentement le joystick d'accélération pour descendre.
7. Les moteurs sont automatiquement coupés après l'atterrissage.
8. Mettez l'appareil hors tension avant la radiocommande.

Suggestions et conseils vidéo

1. La liste des vérifications avant le vol est conçue pour vous aider à voler en toute sécurité et pour vous assurer que vous êtes en mesure de filmer pendant le vol. Parcourez la liste complète des vérifications avant le vol avant chaque vol.
2. Sélectionnez le mode de fonctionnement de la nacelle souhaité dans l'application DJI Fly.
3. Il est recommandé de prendre des photos ou d'enregistrer des vidéos lorsque l'appareil vole en mode Normal ou en mode Ciné.
4. NE volez PAS par mauvais temps, par exemple en cas de pluie ou de vent.
5. Choisissez les paramètres de caméra qui correspondent le mieux à vos besoins.
6. Effectuez des tests de vol pour établir la trajectoire et prévisualiser les scènes.
7. Poussez les joysticks délicatement pour garantir des mouvements fluides et stables de l'appareil.



- Veillez à placer l'appareil sur une surface plane et stable avant le décollage. NE faites PAS décoller l'appareil à partir de la paume de votre main ou en tenant l'appareil avec votre main.
-

Annexe

Caractéristiques techniques

Appareil	
Poids au décollage	<p>248 g</p> <p>Le poids standard de l'appareil (Batterie de Vol Intelligente DJI Mini 3 Pro, hélices et carte microSD incluses).</p> <p>Le poids réel du produit peut varier en fonction des différences de lots et facteurs externes. L'enregistrement n'est pas obligatoire dans certains pays et régions. Consultez les lois et réglementations locales avant utilisation.</p> <p>Avec la Batterie de Vol Intelligente Plus de DJI Mini 3 Pro, l'appareil pèse plus de 249 g (environ 290 g). Veuillez vérifier et respecter strictement toutes les lois et réglementations locales avant de piloter l'appareil.</p>
Dimensions (L x l x H)	<p>Replié (sans les hélices) : 148 x 90 x 62 mm</p> <p>Déplié (avec les hélices) : 251 x 362 x 72 mm</p>
Distance diagonale	247 mm
Vitesse d'ascension max.	<p>Mode S : 5 m/s</p> <p>Mode N : 3 m/s</p> <p>Mode C : 2 m/s</p>
Vitesse de descente max.	<p>Mode S : 3,5 m/s</p> <p>Mode N : 3 m/s</p> <p>Mode C : 1,5 m/s</p>
Vitesse horizontale max. (proche du niveau de la mer, sans vent)	<p>Mode S : 16 m/s</p> <p>Mode N : 10 m/s</p> <p>Mode C : 6 m/s</p>
Altitude max. au-dessus du niveau de la mer au décollage	<p>Avec la Batterie de Vol Intelligente : 4 000 m</p> <p>Avec la Batterie de Vol Intelligente Plus : 3 000 m</p> <p>Avec la Batterie de Vol Intelligente et la protection d'hélices : 1 500 m</p>
Temps de vol max.	<p>38 minutes (avec la Batterie de Vol Intelligente et une vitesse de vol de 21,6 km/h dans des conditions sans vent)</p> <p>51 minutes (avec la Batterie de Vol Intelligente Plus et une vitesse de vol de 21,6 km/h dans des conditions sans vent)</p>
Temps de vol stationnaire max.	<p>33 minutes (avec la Batterie de Vol Intelligente dans des conditions sans vent)</p> <p>44 minutes (avec la Batterie de Vol Intelligente Plus dans des conditions sans vent)</p>
Distance de vol max.	<p>18 km (avec la Batterie de Vol Intelligente et mesuré en volant à 43,2 km/h dans des conditions sans vent)</p> <p>25 km (avec la batterie de vol intelligente Plus et mesuré en volant à 43,2 km/h dans des conditions sans vent)</p>
Résistance à la vitesse de vent max.	10,7 m/s

Angle d'inclinaison max.	Mode S : 40° (vol vers l'avant) ; 35° (vol vers l'arrière) Mode N : 25° Mode C : 25°
Vitesse angulaire max.	Mode S : 130°/s par défaut (la plage de réglage sur l'application DJI Fly est de 20 à 250°/s) Mode N : 75°/s par défaut (la plage de réglage sur l'application DJI Fly est de 20 à 120°/s) Mode C : 30°/s par défaut (la plage de réglage sur l'application DJI Fly est de 20 à 60°/s)
Température de fonctionnement	-10 à 40 °C
GNSS	GPS + GLONASS + Galileo
Plage de précision du vol stationnaire	Verticale : Positionnement optique : ± 0,1 m ; systèmes de positionnement satellite : ± 0,5 m Horizontale : Positionnement optique : ± 0,3 m ; systèmes de positionnement satellite : ± 1,5 m
Transmission	
Système de transmission vidéo	O2
Fréquence de fonctionnement	2,4000-2,4835 GHz, 5,725-5,850 GHz
Puissance de l'émetteur (EIRP)	2,4 GHz : < 26 dBm (FCC), < 20 dBm (CE/SRRC/MIC) 5,8 GHz : < 26 dBm (FCC/SRRC), < 14 dBm (CE)
Wi-Fi	
Protocole	802.11 a/b/g/n/ac
Fréquence de fonctionnement	2,4000-2,4835 GHz, 5,725-5,850 GHz
Puissance de l'émetteur (EIRP)	2,4 GHz : < 19 dBm (FCC/CE/SRRC/MIC) 5,8 GHz : < 20 dBm (FCC/SRRC), < 14 dBm (CE)
Bluetooth	
Protocole	Bluetooth 5.2
Fréquence de fonctionnement	2,4000 à 2,4835 GHz
Puissance de l'émetteur (EIRP)	< 8 dBm
Nacelle	
Amplitude mécanique	Inclinaison : -135° à +80° Roulis : -135° à +45° Pano : de -30° à +30°
Plage réglable	Inclinaison : -90° à +60° Roulis : 0° ou -90° (Paysage ou Portrait)
Stabilisation	3 axes (inclinaison, roulis, pano)
Vitesse de contrôle max. (inclinaison)	100°/s
Plage de vibrations angulaire	±0,01°

Système de détection	
Système optique inférieur	Plage du vol stationnaire de précision : 0,5 m à 10 m
Conditions d'utilisation	Surfaces non réfléchissantes et discernables avec une réflexion diffuse > 20 % ; éclairage adéquat > 15 lux
Caméra	
Capteur d'image	CMOS 1/1,3 pouce, Pixels effectifs : 12 MP
Objectif	FOV : 82,1°
	Équivalent : 24 mm
	Ouverture : f/1.7 Portée de mise au point : 1 m à l'infini
ISO	Vidéo : 100 à 3 200 Photo : 100 à 3 200
Vitesse d'obturation électronique	1/8 000 s à 2 s
Taille d'image maximale	4 000 x 3 000
Modes et paramètres de photographie fixe	Prise de vue unique : 12 MP
	Intervalle : 12 MP
	2/3/5/7/10/15/20/30/60 s (JPEG)
	5/7/10/15/20/30/60 s (JPEG+RAW)
	Bracketing d'exposition automatique (AEB) : 12 MP, 3 clichés bracketés à un pas de 0,7 EV
	Panoramique : Sphère, 180° et Grand-angle.
	Mode HDR : HDR prise en charge en mode prise de vue unique
Format de photo	JPEG/DNG (RAW)
Définition vidéo	4K : 3 840 x 2 160 à 24/25/30 ips
	2,7K : 2 720 x 1 530 à 24/25/30/48/50/60 ips
	FHD : 1 920 x 1 080 à 24/25/30/48/50/60 ips
	Mode HDR : HDR prise en charge lors d'enregistrement à 24/25/30 ips
Format de vidéo	MP4 (H.264)
Débit binaire max.	100 Mo/s
Fichier système pris en charge	FAT32 (≤ 32 Go)
	exFAT (> 32 Go)
Zoom numérique	4K : 2x
	2,7K : 3x
	FHD : 4x
Radiocommande DJI RC-N1 (Modèle : RC231)	
Transmission	
Système de transmission vidéo	Lorsqu'elle est utilisée avec des configurations matérielles d'appareils différentes, la radiocommande DJI RC-N1 sélectionne automatiquement le firmware correspondant pour la mise à jour. Elle prend en charge la technologie de transmission O2 lorsqu'elle est appairée avec DJI Mini 3.
Qualité de l'aperçu en direct	720p/30 ips
Fréquence de fonctionnement	2,4000-2,4835 GHz, 5,725-5,850 GHz

Puissance de l'émetteur (EIRP)	2,4 GHz : < 26 dBm (FCC), < 20 dBm (CE/SRRC/MIC) 5,8 GHz : < 26 dBm (FCC), < 23 dBm (SRRC), < 14 dBm (CE) 10 km (FCC), 6 km (CE/SRRC/MIC)
Distance de transmission max. (sans obstacle ni interférence)	Données testées sous différents standards en zones ouvertes libres de toutes interférences. Cela fait uniquement référence à la distance de vol aller maximum sans prendre en considération le retour au point de départ. Veuillez prêter attention aux invites RTH dans l'application DJI Fly pendant le vol.
Distance de transmission (dans des circonstances courantes, selon la norme FCC)	Fortes interférences (ex. : en centre-ville) : environ 1,5 à 3 km Interférences modérées (ex. : banlieues, villages et communes) : environ 3 à 6 km Aucune interférence (ex. : en milieu rural, plages) : environ 6 à 10 km Données testées selon la norme FCC dans des zones ouvertes et avec différents niveaux d'interférence. Les données sont à titre d'information seulement. Prêtez attention aux invites RTH dans l'application DJI Fly pendant le vol.
Général	
Température de fonctionnement	-10 à 40 °C
Capacité de la batterie	5 200 mAh
Type de batterie	Li-ion
Système chimique	LiNiMnCoO ₂
Courant/tension de fonctionnement	1 200 mA à 3,6 V (avec un appareil Android) 700 mA à 3,6 V (avec un appareil iOS)
Taille des appareils mobiles compatibles	180 x 86 x 10 mm (Hauteur x Largeur x Épaisseur)
Types de ports USB compatibles	Lightning, micro-USB (Type-B), USB-C
Autonomie max. de la batterie	6 heures (sans recharger d'appareil mobile) 4 heures (en rechargeant un appareil mobile)
Radiocommande DJI RC (Modèle : RM330)	
Transmission	
Système de transmission vidéo	Lorsqu'elle est utilisée avec des configurations matérielles d'appareils différentes, la radiocommande DJI RC sélectionne automatiquement le firmware correspondant pour la mise à jour. Elle prend en charge la technologie de transmission O2 lorsqu'elle est appairée avec DJI Mini 3.
Fréquence de fonctionnement	2,4000-2,4835 GHz, 5,725-5,850 GHz
Puissance de l'émetteur (EIRP)	2,4 GHz : < 26 dBm (FCC), < 20 dBm (CE/SRRC/MIC) 5,8 GHz : < 26 dBm (FCC), < 23 dBm (SRRC), < 14 dBm (CE)

Distance de transmission max. (sans obstacle ni interférence)	10 km (FCC), 6 km (CE/SRRC/MIC) Données testées sous différents standards en zones ouvertes libres de toutes interférences. Cela fait uniquement référence à la distance de vol aller maximum sans prendre en considération le retour au point de départ. Veuillez prêter attention aux invites RTH dans l'application DJI Fly pendant le vol.
Distance de transmission (dans des circonstances courantes, selon la norme FCC)	Fortes interférences (ex. : en centre-ville) : 1,5 - 3 km Interférences modérées (ex. : banlieues, villages et communes) : 3 à 6 km Aucune interférence (ex. : en milieu rural, plages) : 6 à 10 km Données testées selon la norme FCC dans des zones ouvertes et avec différents niveaux d'interférence. Les données sont à titre d'information seulement. Veuillez prêter attention aux invites RTH dans l'application DJI Fly pendant le vol.
Wi-Fi	
Protocole	802.11 a/b/g/n
Fréquence de fonctionnement	2,4000 à 2,4835 GHz ; 5,150 à 5,250 GHz ; 5,725 à 5,850 GHz
Puissance de l'émetteur (EIRP)	2,4 GHz : < 23 dBm (FCC) ; < 20 dBm (CE/SRRC/MIC) 5,1 GHz : < 23 dBm (FCC/CE/SRRC/MIC) 5,8 GHz : < 23 dBm (FCC/SRRC), <14 dBm (CE)
Bluetooth	
Protocole	Bluetooth 4.2
Fréquence de fonctionnement	2,4000 à 2,4835 GHz
Puissance de l'émetteur (EIRP)	< 10 dBm
Général	
Température de fonctionnement	-10 à 40 °C
GNSS	GPS + BeiDou + Galileo
Capacité de la batterie	5 200 mAh
Type de batterie	Li-ion
Système chimique	LiNiMnCoO2
Courant/tension de fonctionnement	1 250 mA à 3,6 V
Autonomie max. de la batterie	Environ 4 heures
Capacité de stockage	Carte microSD prise en charge
Cartes microSD prises en charge pour la radiocommande DJI RC	Requiert une carte microSD UHS-I de classe 3

Cartes microSD recommandées pour la radiocommande DJI RC

SanDisk Extreme 64 Go V30 A1 microSDXC
 SanDisk Extreme 128 Go V30 A2 microSDXC
 SanDisk Extreme 256 Go V30 A2 microSDXC
 SanDisk Extreme 512 Go V30 A2 microSDXC
 SanDisk Extreme PRO 64 Go V30 A2 microSDXC
 SanDisk Extreme PRO 256 Go V30 A2 microSDXC
 SanDisk Extreme PRO 400 Go V30 A2 microSDXC
 SanDisk High Endurance 64 Go V30 microSDXC
 SanDisk High Endurance 256 Go V30 microSDXC
 Kingston Canvas Go!Plus 64 Go V30 A2 microSDXC
 Kingston Canvas Go!Plus 256 Go V30 A2 microSDXC
 Lexar High-Endurance 64 Go V30 microSDXC
 Lexar High-Endurance 128 Go V30 microSDXC
 Lexar 633x 256 Go V30 A1 microSDXC
 Lexar 1066x 64 Go V30 A2 microSDXC
 Samsung EVO Plus 512 Go microSDXC

Batterie de Vol Intelligente

Capacité de la batterie	2 453 mAh
Tension standard	7,38 V
Tension de recharge max.	8,5 V
Type de batterie	Li-ion
Système chimique	LiNiMnCoO2
Énergie	18,10 Wh
Poids	Env. 80,5 g
Température en recharge	de 5° à 40 °C
Temps de recharge	64 minutes (avec le chargeur USB-C DJI 30 W et la batterie installée sur l'appareil) 56 minutes (avec le chargeur USB-C DJI 30 W et la batterie insérée dans la station de recharge bidirectionnelle DJI Mini 3 Pro)
Chargeur recommandé	Chargeur USB-C DJI 30 W ou autres chargeurs USB Power Delivery (30 W) Lorsque vous rechargez la batterie installée sur l'appareil ou insérée dans la station de recharge bidirectionnelle DJI Mini 3 Pro, la puissance de recharge maximum prise en charge est de 30 W.

Batterie de Vol Intelligente Plus

Capacité de la batterie	3 850 mAh
Tension standard	7,38 V
Tension de recharge max.	8,5 V
Type de batterie	Li-ion
Système chimique	LiNiMnCoO2
Énergie	28,4 Wh
Poids	Env. 121 g
Température en recharge	de 5° à 40 °C

Temps de recharge	101 minutes (avec le chargeur USB-C DJI 30 W et la batterie installée dans l'appareil) 78 minutes (avec le chargeur USB-C DJI 30 W et la batterie installée dans la station de recharge bidirectionnelle DJI Mini 3 Pro)
Chargeur recommandé	Chargeur DJI 30W USB-C ou autres chargeurs USB Power Delivery (30 W) Lorsque vous rechargez la batterie installée sur l'appareil ou insérée dans la station de recharge bidirectionnelle DJI Mini 3 Pro, la puissance de recharge maximum prise en charge est de 30 W.

Station de recharge bidirectionnelle

Entrée	USB-C : 5 V = 3 A, 9 V = 3 A, 12 V = 3 A
Sortie	USB : 5 V = 2 A
Puissance nominale	30 W
Type de recharge	Recharge trois batteries en séquence
Température en recharge	de 5° à 40 °C
Batteries prises en charge	Batterie de Vol Intelligente DJI Mini 3 Pro (BWX162-2453-7.38) Batterie de Vol Intelligente Plus DJI Mini 3 Pro (BWX162-3850-7.38)

Appli

Nom	Application DJI Fly
Système d'exploitation requis	iOS v11.0 ou version ultérieure ; Android v7.0 ou version ultérieure

Stockage

Cartes microSD prises en charge pour l'appareil	Requiert une carte microSD UHS-I de classe 3
Cartes microSD recommandées pour l'appareil	SanDisk Extreme 32 Go V30 A1 microSDXC SanDisk Extreme 64 Go V30 A1 microSDXC SanDisk Extreme 128 Go V30 A2 microSDXC SanDisk Extreme 256 Go V30 A2 microSDXC SanDisk Extreme Pro 32 Go V30 A1 microSDXC Kingston Canvas Go!Plus 64 Go V30 A2 microSDXC Kingston Canvas Go!Plus 256 Go V30 A2 microSDXC Kingston Canvas React Plus 64 Go V30 A1 microSDXC Kingston Canvas React Plus 128 Go V30 A1 microSDXC Samsung Pro Plus 256 Go V30 A2 microSDXC



- Les différents modes de prise de vue peuvent prendre en charge différentes gammes ISO. Voir la gamme ISO réglable réelle pour les différents modes de prise de vue dans l'application DJI Fly.
- Les photos capturées en mode Prise de vue unique n'ont pas d'effet HDR dans les situations suivantes :
 - a) Lorsque l'appareil est en mouvement ou lorsque la stabilité est affectée par des vitesses de vent élevées ;
 - b) Lorsque la balance des blancs est définie sur le mode manuel ;
 - c) La caméra est en mode Auto et les paramètres EV sont ajustés manuellement ;
 - d) La caméra est en mode Auto et le verrouillage de l'exposition est activé ;
 - e) La caméra est en mode Pro.

Compatibilité

Visitez le site Web suivant pour plus d'informations sur les produits compatibles.
<https://www.dji.com/mini-3/faq>

Mise à jour du firmware

Utilisez l'application DJI Fly ou DJI Assistant 2 (Gamme drones de loisirs) pour mettre à jour le firmware de la radiocommande.

Utilisation de l'application DJI Fly

Lorsque vous connectez l'appareil et la radiocommande à l'application DJI Fly, vous êtes informé si une nouvelle mise à jour du firmware est disponible. Pour démarrer la mise à jour, connectez votre radiocommande ou appareil mobile à Internet et suivez les instructions affichées à l'écran. Notez que vous ne pouvez pas mettre à jour le firmware si la radiocommande n'est pas liée à l'appareil. Une connexion Internet est nécessaire.

Utilisation de DJI Assistant 2 (Gamme drones de loisirs)

Mettez à jour séparément le firmware de l'appareil et de la radiocommande à l'aide de DJI Assistant 2 (Gamme drones de loisirs).

Suivez les instructions ci-dessous pour mettre à jour le firmware de l'appareil :

1. Lancez DJI Assistant 2 (Gamme drones de loisirs) sur votre ordinateur et connectez-vous à l'aide de votre compte DJI.
2. Mettez l'appareil sous tension et connectez-le à l'ordinateur via le port USB-C dans les 20 secondes.
3. Sélectionnez DJI Mini 3 et cliquez sur Mises à jour du firmware.
4. Sélectionnez la version du firmware.
5. Attendez que le firmware soit téléchargé. La mise à jour du firmware démarre automatiquement.
6. Patientez jusqu'à ce que la mise à jour du firmware soit terminée.

Suivez les instructions ci-dessous pour mettre à jour le firmware de la radiocommande :

1. Lancez DJI Assistant 2 (Gamme drones de loisirs) sur votre ordinateur et connectez-vous à l'aide de votre compte DJI.
2. Mettez la radiocommande sous tension, puis connectez-la au port USB-C de l'ordinateur via le port USB-C.
3. Sélectionnez la radiocommande correspondante et cliquez sur Mises à jour du firmware.
4. Sélectionnez la version du firmware.
5. Attendez que le firmware soit téléchargé. La mise à jour du firmware démarre automatiquement.
6. Patientez jusqu'à ce que la mise à jour du firmware soit terminée.

- ⚠️ • Veillez à suivre toutes les étapes de la mise à jour du firmware, sinon la mise à jour risque d'échouer.
 - La mise à jour du firmware prend environ 10 minutes. Il est normal que la nacelle pende, que les indicateurs du statut de l'appareil clignotent et que l'appareil redémarre. Patientez jusqu'à ce que la mise à jour soit terminée.
 - Assurez-vous de connecter l'ordinateur à Internet pendant la mise à jour.
 - Avant d'effectuer une mise à jour, assurez-vous que l'appareil et la radiocommande disposent d'au moins 20 % de charge.
 - Ne déconnectez pas le câble USB-C pendant la mise à jour.
-

Cliquez sur le lien ci-dessous pour consulter les notes de version à jour du DJI Mini 3 et obtenir plus d'informations sur la mise à jour le firmware pour la traçabilité.
<https://www.dji.com/mini-3/downloads>

Liste de vérifications après le vol

- Veillez à effectuer une inspection visuelle afin que l'appareil, la radiocommande, la caméra nacelle, les Batteries de Vol Intelligentes et les hélices soient en bon état. Contactez le service client DJI si vous constatez des dégâts.
- Assurez-vous que l'objectif de la caméra et les capteurs du système optique sont propres.
- Veillez à ranger correctement l'appareil avant de le transporter.

Instructions de maintenance

Pour éviter d'exposer les enfants et les animaux à des risques de blessures graves, respectez la consigne suivante :

1. Les petites pièces, telles que les câbles et les sangles, peuvent être dangereuses en cas d'ingestion. Conservez toutes ces pièces hors de portée des enfants et des animaux.
2. Entrez la Batterie de Vol Intelligente et la radiocommande dans un endroit frais et sec, à l'abri de la lumière directe du soleil pour éviter toute surchauffe de la batterie LiPo intégrée. Température de stockage recommandée : entre 22 et 28 °C (71 et 82 °F) pour une durée de plus de trois mois. N'entrez jamais ces éléments dans un environnement où la température est inférieure à -10 °C (14 °F) ou supérieure à 45 °C (113 °F).
3. NE laissez PAS la caméra entrer en contact avec de l'eau ou d'autres liquides. Si elle se mouille, essuyez-la avec un chiffon doux et absorbant. Si vous allumez un appareil qui est tombé dans l'eau, vous risquez d'endommager les composants de manière irrémédiable. N'utilisez PAS de substance contenant de l'alcool, du benzène, des diluants ou d'autres substances inflammables pour nettoyer ou entretenir la caméra. NE rangez PAS la caméra dans des endroits humides ou poussiéreux.
4. NE branchez PAS ce produit à une prise USB antérieure à la norme 3.0. NE connectez PAS ce produit à un « Hub USB » ou un appareil similaire.
5. Examinez chaque pièce de l'appareil après un crash ou un impact violent. Si vous avez des questions ou que vous rencontrez un problème, contactez un revendeur DJI agréé.

6. Vérifiez régulièrement les voyants de niveau de batterie pour connaître le niveau de recharge actuel de la batterie et son autonomie globale. La batterie est conçue pour 200 cycles de recharge. Il n'est pas recommandé de continuer à l'utiliser au-delà de cette limite.
7. Assurez-vous de transporter l'appareil avec les bras pliés lorsque celui-ci est hors tension.
8. Assurez-vous de transporter la radiocommande avec les antennes pliées lorsque celle-ci est hors tension.
9. La batterie passera en mode Veille si elle est inutilisée pendant une période prolongée. Chargez la batterie pour désactiver le mode Veille.
10. Utilisez le filtre ND si vous souhaitez augmenter la durée d'exposition. Référez-vous aux Informations produit pour installer les filtres ND.
11. Rangez et transportez l'appareil, la radiocommande, la batterie et le chargeur de batterie dans un environnement sec. Il est recommandé de stocker et de transporter le produit dans un environnement dont la température ambiante est comprise entre 15 et 25 °C et dont l'humidité ambiante est d'environ 40 %.
12. Retirez la batterie avant d'entretenir l'appareil (ex. : pour nettoyer ou installer/désinstaller les hélices). Assurez-vous que l'appareil et les hélices sont propres avant d'enlever des saletés ou poussières avec un chiffon doux. Ne nettoyez pas l'appareil avec un chiffon humide et n'utilisez pas de nettoyant à base d'alcool. Les liquides peuvent s'infiltrer sous l'armature de l'appareil et provoquer des courts circuits ou détruire les composants électroniques de l'appareil.
13. Assurez-vous d'éteindre la batterie avant de remplacer ou d'inspecter les hélices.

Procédures de dépannage

1. Pourquoi ne doit-on pas utiliser la batterie avant le premier vol ?
La batterie doit être activée en la chargeant avant de l'utiliser pour la première fois.
2. Comment résoudre le problème de dérive de la nacelle pendant le vol ?
Étalonnez l'IMU et le compas dans l'application DJI Fly. Si le problème persiste, contactez le Service client DJI.
3. Aucune fonction
Vérifiez que la Batterie de Vol Intelligente et la radiocommande s'activent une fois chargées. Si les problèmes persistent, contactez le Service client DJI.
4. Problèmes de mise sous tension et de démarrage
Vérifiez si la batterie est chargée. Si c'est le cas et qu'elle ne démarre pas, contactez le Service client DJI.
5. Problèmes de mise à jour du logiciel
Suivez les instructions du guide d'utilisateur pour mettre à jour le firmware. Si la mise à jour du firmware échoue, redémarrez tous les appareils et réessayez. Si le problème persiste, contactez le Service client DJI.

6. Procédures de réinitialisation des paramètres par défaut ou de la dernière configuration opérationnelle

Utilisez l'application DJI Fly pour réinitialiser les paramètres par défaut.

7. Problèmes d'arrêt et de mise hors tension

Contactez le Service client DJI.

8. Comment détecter une manipulation imprudente ou un stockage dans des conditions inappropriées

Contactez le Service client DJI.

Dangers et avertissements

Si l'appareil détecte un danger potentiel après s'être allumé, un message d'avertissement apparaîtra dans l'application DJI Fly.

Lisez attentivement la liste des situations potentiellement dangereuses ci-dessous.

1. Le lieu d'utilisation n'est pas propice au décollage.
2. Un obstacle est détecté pendant le vol.
3. Le lieu d'utilisation n'est pas propice à l'atterrissage.
4. Le compas et l'IMU reçoivent des interférences et doivent être étalonnés.
5. Suivez les instructions qui apparaissent à l'écran.

Mise au rebut



Respectez les réglementations locales sur les appareils électroniques pour mettre au rebut l'appareil et la radiocommande.

Mise au rebut des batteries

Jetez les batteries dans les bacs de recyclage prévus à cet effet, une fois celle-ci entièrement déchargées. NE jetez PAS les batteries dans une poubelle ordinaire. Respectez scrupuleusement les réglementations locales concernant l'élimination et le recyclage des batteries.

Si une batterie ne peut pas être mise sous tension après une décharge excessive, jetez-la immédiatement.

Si le bouton ON/OFF de la Batterie de Vol Intelligente est désactivée et que la batterie ne peut pas être complètement déchargée, contactez une agence spécialisée dans l'élimination et le recyclage des batteries pour obtenir de l'aide.

Certification C0

DJI Mini 3 (Modèle : MT3PD, MT3PDCE) est conforme aux exigences de la certification C0. L'utilisation du DJI Mini 3 est soumise à certaines exigences et restrictions dans l'Espace économique européen (EEE, c'est-à-dire l'UE plus la Norvège, l'Islande et le Liechtenstein). DJI Mini 3 et ses dérivés se distinguent par le numéro de modèle.

Classe UAS	C0
Vitesse maximum de l'hélice	11 500 RPM

Déclaration MTOM

DJI Mini 3 est un appareil quadrirotor. La masse maximale au décollage (MTOM) du DJI Mini 3 (modèle : MT3PD, MT3PDCE) est de 248 g, y compris la Batterie de Vol Intelligente DJI Mini 3 Pro, les hélices et une carte microSD, ce qui est conforme à l'exigence C0.

Les utilisateurs doivent suivre les instructions ci-dessous pour se conformer aux exigences du MTOM C0. L'appareil ne peut pas être utilisé en tant qu'appareil de type C0 si ces exigences ne sont pas respectées :

1. NE PAS ajouter de charge à l'appareil à l'exception des articles énumérés dans la section Liste des articles, y compris les Accessoires Compatibles.
2. N'utilisez PAS de pièces de rechange non certifiées, telles que l'hélice, la Batterie de Vol Intelligente, etc.
3. NE modifiez PAS l'appareil.

Liste des articles, y compris les Accessoires Compatibles

Article	Numéro de modèle	Dimensions	Poids
Hélices DJI Mini 3	MT3PD-PPS	152,4 × 76,2 mm (Diamètre × pas du filetage)	0,9 g (chaque hélice)
Batterie de vol intelligente DJI Mini 3 Pro	BWX162-2453-7.38	85 × 50 × 30 mm	Environ 80,5 g
Jeu de filtres ND DJI Mini 3 Pro (ND 16/64/256) *	MT3M3VD-NDFS	21,4 × 17 × 3,9 mm	0,75 g (chaque)
Carte microSD*	N/A	15 × 11 × 1,0 mm	Environ 0,3 g

* Non inclus dans l'emballage d'origine.

Pour installer et utiliser le jeu de filtres ND de la série DJI Mini 3, voir les informations sur le produit.

Liste des pièces de rechange et de remplacement

1. Hélices DJI Mini 3
2. Batterie de vol intelligente DJI Mini 3 Pro

Liste des mesures de protection

Vous trouverez ci-dessous la liste des protections mécaniques et des protections d'Opération pour DJI Mini 3.

1. La Commande des joysticks (CSC) peut être exécutée pour arrêter les hélices en cas d'urgence. Reportez-vous à la section Démarrage/Arrêt des moteurs pour plus de détails.
2. La fonction Return-to-Home (RTH). Reportez-vous à la section Return-to-Home pour plus de détails.
3. Le système optique et système de détection infrarouge. Pour plus de détails, reportez-vous à la section Système optique et Système de détection infrarouge.
4. Le système GEO de DJI fournit des informations en temps réel sur la sécurité en vol et les mises à jour des restrictions. Il empêche les UAV de voler dans les espaces aériens restreints. Reportez-vous à la section imitation de vol pour plus de détails.

Avis EASA

Veillez à lire le document d'information sur le drone qui est inclus dans l'emballage avant d'utiliser ce dernier.

Pour plus d'informations sur les avis de l'EASA concernant la traçabilité, veuillez consulter le lien ci-dessous.

<https://www.easa.europa.eu/en/document-library/general-publications/drones-information-notice>

Instructions originales

Ce guide est fourni par SZ DJI Technology, Inc. et son contenu est susceptible d'être modifié.

Adresse : Lobby of T2, DJI Sky City, No. 53 Xianyuan Road, Xili Community, Xili Street, Nanshan District, Shenzhen, China, 518055.

Informations sur le service après-vente

Accédez au site <https://www.dji.com/support> pour en savoir plus sur les politiques de service après-vente, de services de réparation et d'assistance.



Contact
SERVICE
CLIENT DJI

<https://www.dji.com/support>

Ce contenu est sujet à modifications.

Téléchargez la dernière version sur
<http://www.dji.com/mini-3>

Pour toute question concernant ce document, veuillez contacter
DJI en envoyant un message à **DocSupport@dji.com**.

DJI est une marque commerciale de DJI.
Copyright © 2024 DJI Tous droits réservés.