

dji MIC 2

用户手册

v1.0 2024.01

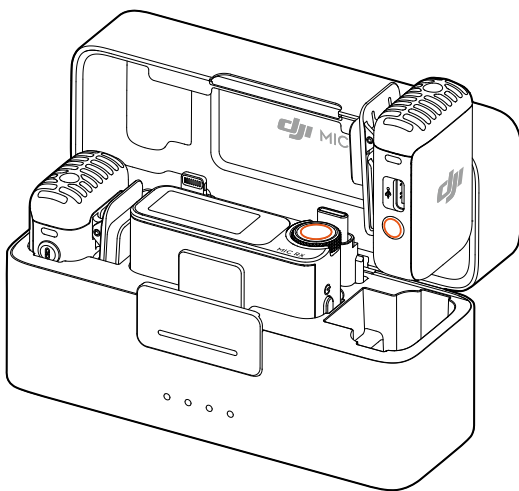



本手册版权和所有权属深圳市大疆创新科技有限公司及其关联方（统称“DJI”）所有，任何人（及单位）未经 DJI 书面授权，不得以复制、扫描储存、传播、转印、出售、转让、更改内容等任何方式自行或供他人使用本手册的全部或部分内容。本手册及其内容仅用于操作和使用本产品，不得用作其他用途。

快速搜索关键词

PDF 电子文档可以使用查找功能搜索关键词。例如在 Adobe Reader 中，Windows 用户使用快捷键 Ctrl+F，Mac 用户使用 Command+F 即可搜索关键词。

点击目录跳转

用户可以通过目录了解文档的内容结构，点击标题即可跳转到相应页面。

打印文档

本文档支持高质量打印。

阅读提示

符号说明

 重要注意事项

 操作、使用提示

使用产品须知

DJI™ 为用户提供了教学视频和以下文档资料：

《安全概要》

《快速入门指南》

《用户手册》

建议用户首先观看教学视频和《安全概要》，再阅读《快速入门指南》了解使用过程。获取详细产品信息请阅读《用户手册》。

目录

阅读提示	3
符号说明	3
使用产品须知	3
产品概述	5
DJI Mic 2 发射器	5
部件介绍	5
指示灯信息	6
DJI Mic 2 接收器	8
DJI Mic 2 充电盒	9
设备使用	10
发射器固定方式	10
发射器与接收器配对	11
搭配相机使用	13
搭配手机使用	14
搭配电脑使用	15
接收器触摸屏设置	16
主界面	16
下滑 - 进入控制中心	18
上滑 - 控制发射器	21
发射器连接蓝牙设备	22
发射器独立录音	23
维护与保养	24
充电	24
使用 DJI Mic 2 充电盒充电	24
对发射器和接收器充电	24
收纳	25
固件升级	25
配件使用（选配）	26
DJI 领夹麦	26
规格参数	27

产品概述

DJI Mic 2 为双通道无线收音系统，包含两个无线发射器及一个双通道接收器，支持同时录制两个音源的声音。发射器内置高品质全指向型麦克风，可通过蓝牙与 DJI Osmo Pocket 3、智能手机等设备进行连接，并支持独立录音和智能降噪功能。此外，发射器配备背夹，便于随身携带，支持外接麦克风，满足录音时不出镜和提升音质的需求。

接收器配备 OLED 触摸屏，实时显示录音音量、无线信号等信息，并支持声道模式、增益、日期时间等更多设置。通过机身扩展接口，可将接收器连接至相机或手机，为视频拍摄提供优质录音效果。也可将接收器连接至电脑端，用作麦克风。此外，接收器具备独立监听接口，帮助用户实时监控和调整录音效果。标配的充电盒可同时为发射器和接收器充电，并可使两者自动配对。

DJI Mic 2 发射器

部件介绍

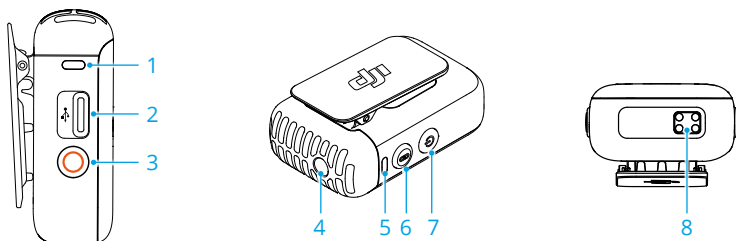

1. 录音状态指示灯

用于指示发射器录音状态。

2. 数据接口（USB-C）

连接电脑拷贝录音文件或升级，也可用于充电。

3. 录音按键

短按开启发射器独立录音，再次短按停止录音。

长按 3 秒可切换蓝牙配对模式与 DJI Mic 2 接收器配对模式。

4. 3.5mm TRS 输入接口

用于外接麦克风。注意不可使用供电为 24 V 或 48 V 的麦克风。

5. 系统指示灯

用于指示发射器的系统状态。

6. 配对按键

长按 2 秒触发蓝牙配对或与 DJI Mic 2 接收器配对。当 DJI Mic 2 接收器连接手机时，短按可

控制手机拍摄，再次短按控制手机停止拍摄（适用于支持音量键控制拍照的手机）。

7. 电源按键

长按 2 秒关机。单击时开启或关闭降噪。



8. 充电触点

与充电盒充电触点连接后即可充电。

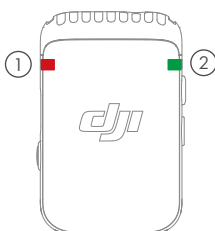
指示灯信息



① 录音状态指示灯

闪灯方式	描述
 — 红灯常亮	发射器正在独立录音
 — 红灯呼吸	静音
 熄灭	发射器不在独立录音

② 系统指示灯

闪灯方式	描述
与 DJI Mic 2 接收器连接状态	
 — 绿灯常亮	已经连接接收器
 绿灯慢闪	未连接接收器
 绿灯快闪	正在配对中
蓝牙设备连接状态	
 — 蓝灯常亮	已经连接蓝牙设备
 蓝灯慢闪	未连接蓝牙设备
 蓝灯快闪	正在蓝牙连接中
降噪	
 — 黄灯常亮	降噪功能已经开启且发射器已经连接 DJI Mic 2 接收器或其他蓝牙设备

	黄灯闪烁	降噪功能已经开启但发射器并未连接 DJI Mic 2 接收器或其他蓝牙设备
-----------------------------------------------------------------------------------	------	---------------------------------------

电量指示

	红灯常亮	0-10%
-----------------------------------------------------------------------------------	------	-------

充电过程电量指示

	绿灯慢闪	0-25%
-----------------------------------------------------------------------------------	------	-------

	绿灯双闪	26-50%
-----------------------------------------------------------------------------------	------	--------

	绿灯三闪	51-75%
-----------------------------------------------------------------------------------	------	--------

	绿灯四闪	76-100%
-----------------------------------------------------------------------------------	------	---------

	熄灭	充电完成
-----------------------------------------------------------------------------------	----	------

固件升级指示

	红绿灯交替闪烁	固件升级中
-----------------------------------------------------------------------------------	---------	-------

DJI Mic 2 接收器

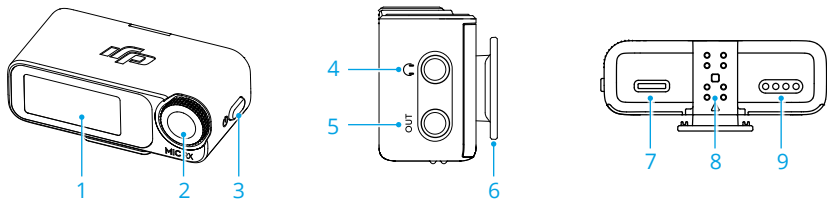

1. 触摸屏

显示实时录音音量、接收器与发射器的电量、充电状态、无线信号、增益、声道等信息。在屏幕上、下滑动可进入设置页面。请参考“接收器触摸屏设置”了解详细信息。

2. 拨轮

当接收器处于主界面时短按选择调节发射器或接收器的增益，旋转时调节发射器或接收器的增益。通过下滑屏幕进入控制中心后可通过转动和按压拨轮进行选择及确认相关设置项。

3. 电源按键

长按开关机，短按锁屏或解锁。当接收器处于非主界面时，短按可返回主界面。

4. 监听接口

插入 3.5mm TRS 耳机可监听发射器收音。

5. 3.5mm TRS 输出接口

用于输出音频。

6. 相机冷靴接口

用于安装至相机冷靴 / 热靴口。

7. 数据接口 (USB-C)

用于连接至电脑升级，或和发射器搭配时用作电脑麦克风，也可用于充电。

8. 拓展接口

使用手机连接头插入扩展接口，则可将接收器连接至手机。

9. 充电触点

与充电盒充电触点连接后充电。

DJI Mic 2 充电盒

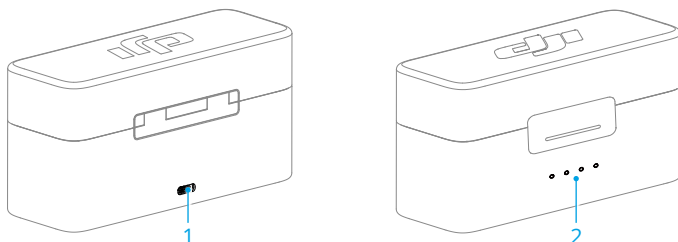

1. 充电接口 (USB-C)

通过 USB-C 接口给充电盒自身充电。

2. 电量指示灯

显示当前充电盒电量信息。详情见下表。

 电量指示灯可用于显示充放电过程中的电量，指示灯定义如下。

● 表示 LED 灯在指示过程中常亮

◐ 表示 LED 灯在指示过程中闪烁

○ 表示 LED 灯熄灭

LED1	LED2	LED3	LED4	电量指示 (充电过程 LED 依次闪烁)
◐	◐	◐	◐	76~99%
◐	◐	◐	○	51~75%
◐	◐	○	○	26~50%
◐	○	○	○	≤25%
○	○	○	○	充满 (关机)
LED1	LED2	LED3	LED4	电量指示 (非充电状态)
○	○	○	○	76~100%
○	○	○	○	51~75%
○	○	○	○	26~50%
○	○	○	○	10~25%
◐	○	○	○	<10%

设备使用

发射器固定方式

发射器可直接夹于衣领上使用，也可通过标配背夹磁铁吸附于衣服内或立于平稳物体表面上。

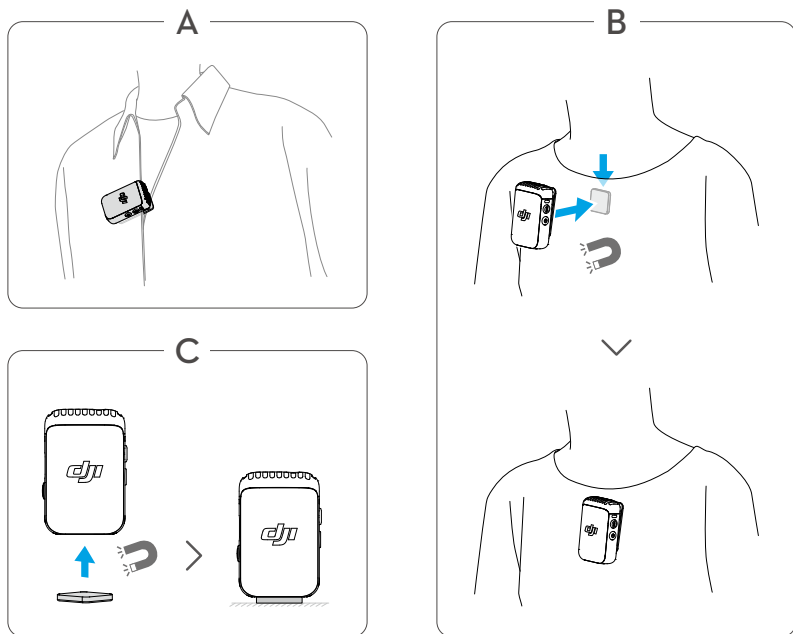

在户外或有风的环境中，推荐使用防风毛套。将防风毛套卡口对准发射器内置麦克风卡口后嵌入，然后卡紧即可。

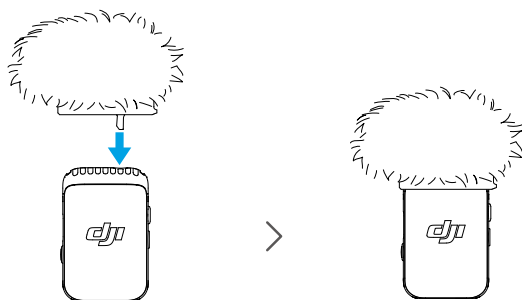

发射器与接收器配对

在两发一收及一发一收套装中，发射器与接收器出厂默认已配对。若发射器与接收器断开，可通过以下两种方式配对：通过充电盒自动配对和手动触发配对。

- 在配对前，需确保发射器处于与接收器配对模式下，此时发射器的系统指示灯处于绿色慢闪状态。若发射器的系统指示灯处于蓝色状态，则说明发射器处于蓝牙配对模式。
- 通过长按发射器的录音按键三秒，可使发射器在与接收器配对模式和蓝牙配对模式之间切换。

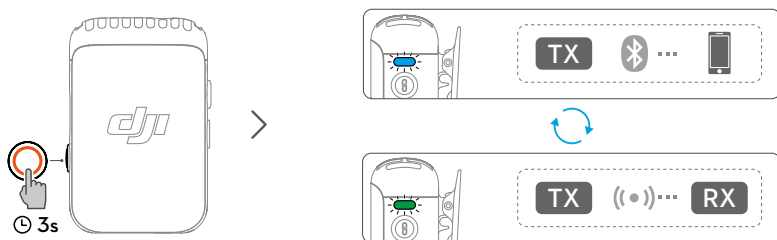

方法一：通过充电盒自动配对

将发射器与接收器放置于充电盒即可自动配对。



方法二：手动触发配对

1. 在发射器的系统指示灯处于绿灯慢闪状态时，长按发射器的配对按键两秒后，发射器开始搜索附近的接收器，此时发射器的系统指示灯将处于绿灯快闪状态。
2. 在接收器屏幕下滑，选择 RX 设置 > 设备配对，点击配对。若发射器的系统指示灯将处于绿灯常亮状态，表示配对。此时可在接收器的界面上看到发射器的相关状态信息。



搭配相机使用

如下图所示，通过接收器的相机冷靴接口将接收器安装至相机冷靴 / 热靴接口，并使用 DJI Mic 相机连接线连接至相机麦克风接口，发射器即可传输音频至相机。

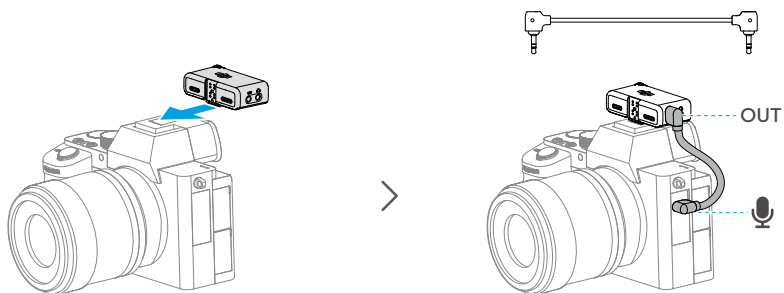

💡 • 麦克风连接相机使用时，推荐适当调高接收器增益，调低相机增益，以获得更好的收音效果。请参考《相机推荐增益说明》进行设置。

搭配手机使用

接收器可通过标配手机连接头连接至手机，使用手机拍摄视频时，发射器的音频即可传输至手机。

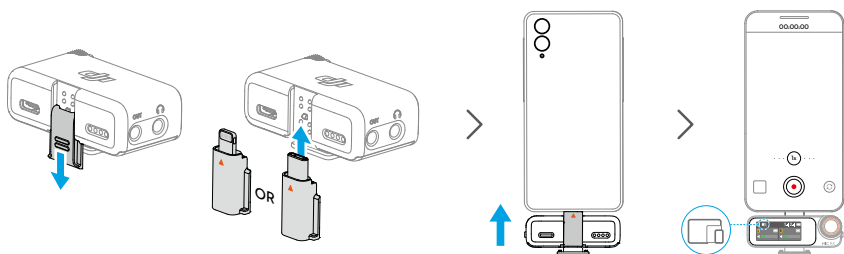

搭配电脑使用

将接收器通过 USB-C 接口连接至电脑，与发射器配合可用作电脑麦克风。

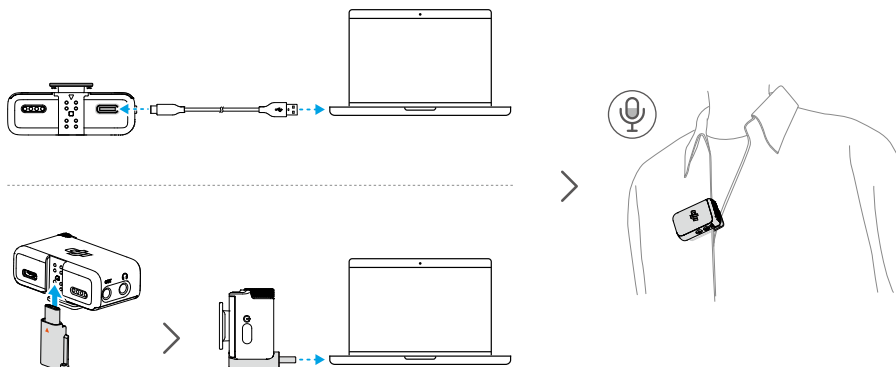

- ⚠️ 通过标配充电线或 DJI Mic 2 手机连接头（Type-C 接头）连接电脑，进入电脑音频输入设置页面进行相关设置。
- 请勿将接收器作为数据存储使用，否则将造成数据丢失。



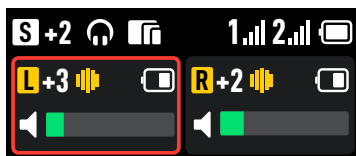

接收器触摸屏设置

接收器触摸屏显示实时录音音量、接收器与发射器的电量、充电状态、无线信号、增益、声道等信息。不同的连接设备下，接收器触摸屏显示会有差异。请以实际为准。下面以连接两个发射器的显示情况为例。



主界面





第一行显示接收器状态

- S** 显示声道信息。可在接收器设置菜单中点击选择设置声道为立体声、单声道或安全音轨。
- +2** 表示接收器输出增益。
-  表示已经接入监听耳机。
-  表示已经连接手机、电脑等终端设备。
- A7S3** 表示选择的相机型号。
- 32BF** 表示发射器已经开启内录 32-bit 浮点格式的音频文件。
- 1.1 2.1** 表示与发射器之间的无线信号强度。
-  显示接收器电量。
-  表示接收器屏幕已经锁定。

第二行显示发射器状态

-  左右声道
 -  发射器输入增益
 -  表示发射器已经开启降噪功能
 -  红框表示此发射器正在独立录音
 -  发射器电量
-

第三行显示实时音量条

-  发射器内置麦克风音量
 -  发射器已被静音
 -  发射器外接麦克风的音量
 -  发射器外接麦克风已被静音
-

下滑 - 进入控制中心



接收器设置



声道设置

单声道：表示接收器左右声道输出的内容完全一致。

安全音轨：与单声道相似，右声道的输出增益比左声道小 6 dB，以防止声音过爆。

立体声：表示接收器左右声道输出分别对应发射器 1 和 2 两个声源的声音，对应关系可交换。



相机推荐配置

点击后选择相机的品牌和型号，接收器将自动配置成最匹配的接收器增益。通过预设接收器增益，可以解决不同相机内置麦克风增益不同而导致收音效果不佳的问题。



RX 增益

点击打开 RX 增益滑块，滑动调节接收器输出增益。如果声音过曝，优先调小 RX 增益。



监听音量

点击打开监听音量调节滑块，滑动调节接收器的监听音量。



同步相机开关机

开启后，接收器通过 3.5 mm 线和相机连接时，将随相机自动开关机。相机开启时接收器自动开机，相机关机或所选拍摄模式不记录声音时，接收器会自动关机。此功能可提供更好的相机收音体验，同时避免遗忘关闭接收器，减少电量消耗。



RX 自动关机

开启后接收器在 30 分钟内未连接上发射器，则自动关机。



设备配对

点击可使发射器与接收器配对。注意点击配对后将忽略当前已经配对成功的设备。

发射器设置



低切

开启后，发射器将自动过滤低频（100Hz 及以下）的声音，从而削弱低频噪音，使得录音更加干净。



TX 增益

可调节发射器输入增益。根据实际情况平衡两个音源声音，实时音量条显示为红色时应调小发射器增益，防止声音过曝。注意调节发射器增益将影响本地录音音量大小。



32-bit 浮点

开启后发射器可独立录制 32-bit 浮点格式的音频文件，拓展后期音频处理空间。注意开启录制 32-bit 浮点格式的音频文件后，发射器的可录制时长将变短。



按键停录保护

开启后，将无法通过发射器的录音按键关闭发射器独立录音。



自动录制

开启后，发射器开机或从充电盒取出时自动开始独立录音。



存储

点击可分别查看发射器 1 和 2 的独立录音的可录制时长，并且可以格式化发射器。



震动提醒

开启后，发射器将会在触发相应操作时产生震动提醒。

- 开机：短震
- 关机：长震
- 开始独立录音：短震
- 停止独立录音：双震
- 开启 / 关闭降噪：短震
- 开启 / 关闭静音：短震



LED 指示灯

选择开启时，发射器的录音状态指示灯和系统指示灯正常闪烁。选择关闭时，发射器的录音状态指示灯和系统指示灯均会熄灭。

通用设置



亮度

点击打开亮度调节滑块，滑动调节屏幕亮度。



语言

点击设置界面显示语言。



时间日期

设置日期与时间，录音文件可显示相应信息。



恢复出厂设置

点击可恢复出厂设置。此操作会删除目前接收器中的所有设置，接收器恢复至刚出厂时的状态并重新启动。



版本

查看 SN、接收器固件版本、与接收器连接的发射器固件版本。



认证信息

查看设备认证信息。

上滑 - 控制发射器

在主界面上滑可查看及控制录音状态，控制静音以及开启降噪功能。在主界面左侧上滑控制发射器 1，右侧上滑控制发射器 2。

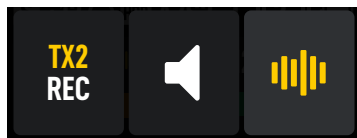

点击开启发射器独立录音。当显示 **TX2 REC** 时，发射器正在独立录音，再次点击可关闭。



点击开启发射器静音。当显示  时，发射器已经被静音，再次点击可关闭。



点击开启发射器的降噪功能。当显示  时，发射器已经开启降噪功能，再次点击可关闭。

发射器连接蓝牙设备

发射器可以通过蓝牙与 DJI Osmo Pocket 3、智能手机等设备进行连接。以连接手机为例，操作步骤如下：

1. 确保发射器开机后处于蓝牙配对模式。若发射器的系统指示灯处于绿色状态，则说明发射器处于和接收器配对模式。此时长按发射器的录音按键三秒使其处于蓝牙配对模式，发射器的系统指示灯将处于蓝灯慢闪状态。
2. 长按发射器的配对按键两秒后，发射器开始搜索附近蓝牙设备，此时发射器的系统指示灯处于蓝牙快闪状态。
3. 开启手机蓝牙功能，在搜索到的蓝牙设备中选择 DJI-MIC2-XXXXXX 进行配对。
4. 当发射器与手机蓝牙配对成功后，发射器的系统指示灯将处于蓝灯常亮状态。

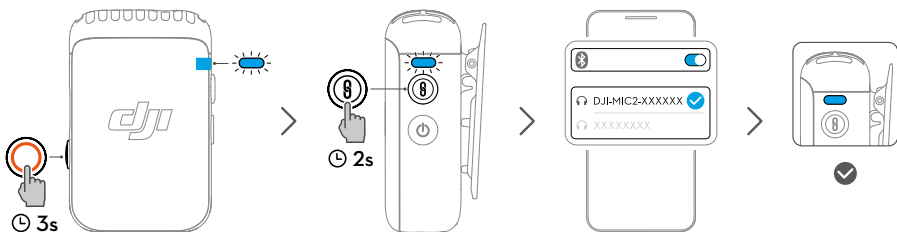

- 通过蓝牙连接发射器至手机进行视频录制时，推荐使用第三方拍摄、视频聊天、会议或直播应用。若使用手机原生相机，需确认其支持蓝牙收音。
- 蓝牙连接手机状态下，发射器的内录和降噪功能不可用。
- 发射器的 USB-C 数据接口可用于连接数字信号的耳机来收听来自手机的声音。

发射器独立录音

发射器具备独立录音功能，机身自带 8GB 内存，可存储长达 14 小时的 48 kHz 24-bit 无压缩音频。开启发射器后，短按发射器录音按键即开始独立录音，再次短按停止录音。

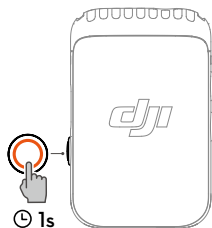

录制 24-bit 无损单声道 WAV 格式音频时，发射器总录制时长约为 14 小时，每 31 分钟自动分割文件，存储空间满后发射器自动停录。录制 32-bit 浮点格式音频文件时，发射器总录制时长约为 11 小时，每 23 分钟自动分割文件，存储空间满后发射器自动停录。发射器音频文件可连接至电脑导出或删除，可通过接收器格式化。

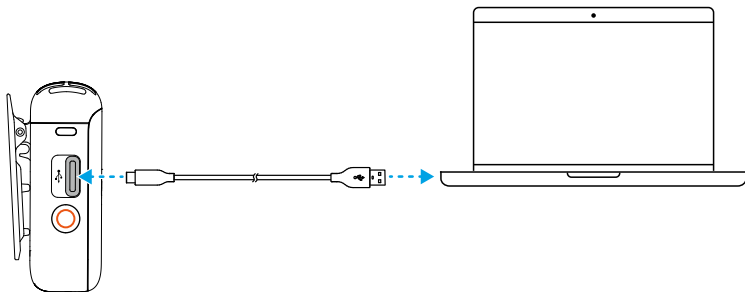

💡 • 发射器的文件系统仅支持 FAT32 且分配单元大小不能超过 16KB。

维护与保养

充电

使用 DJI Mic 2 充电盒充电

推荐使用 5V/2A 规格的充电器给充电盒充电。充电盒内置 3250 mAh 容量电池，将 DJI Mic 2 发射器和接收器放置于充电盒内即可同时开始充电直至充满。充电盒打开时，接收器亮屏显示三个设备的电量以及发射器存储剩余录制时长。发射器和接收器从充电盒取出后将自动开机。

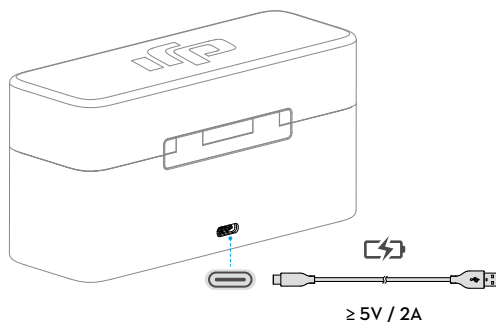

对发射器和接收器充电

推荐使用 5V/1A 规格的充电器通过 DJI Mic USB-C 双头充电线给发射器和接收器充电。将发射器和接收器分别充满需要约 70 分钟。

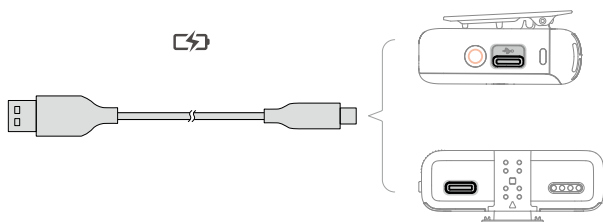

收纳

DJI Mic 2 充电盒可放置两个发射器及背夹磁铁，两个手机连接头及一个接收器。也可将手机连接头安装于接收器上一起放置。

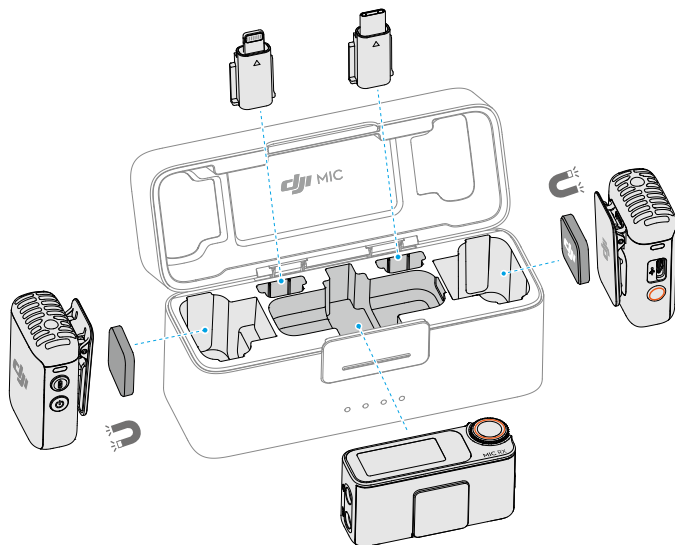

固件升级

当有新固件可更新时，需要将发射器和接收器分别连接至电脑升级。

升级步骤：

1. 在 DJI Mic 2 产品页面 www.dji.com/mic-2/downloads 下载固件包。
2. 使用标配的 USB-C 线连接接收器或发射器至电脑。连接时，接收器需处于关机状态，发射器开关机状态皆可。
3. 将下载的固件包（.bin 结尾的文件）放置在发射器或接收器的根目录下。
4. 断开电脑连接后，接收器无需开机便会自动开始升级。发射器需开机后才能自动开始升级，升级过程中系统指示灯将红绿交替闪烁。
5. 升级完成后，可在接收器内查看固件版本，确认已成功升级至最新固件。

若升级失败，请重新下载固件包，重启接收器与发射器，重复上述步骤至升级成功。

💡 • 若发射器开机后未自动升级，请将发射器连接至接收器后在触摸屏上关闭自动录制功能。

配件使用（选配）

DJI 领夹麦

DJI Mic 2 发射器具备 3.5mm TRS 输入接口，可搭配 DJI 领夹麦使用。

使用时将 DJI 领夹麦的 3.5mm 插头插入 3.5mm 输入接口，此时发射器内置麦克风将不再生效，而是将 DJI 领夹麦作为音频输入。

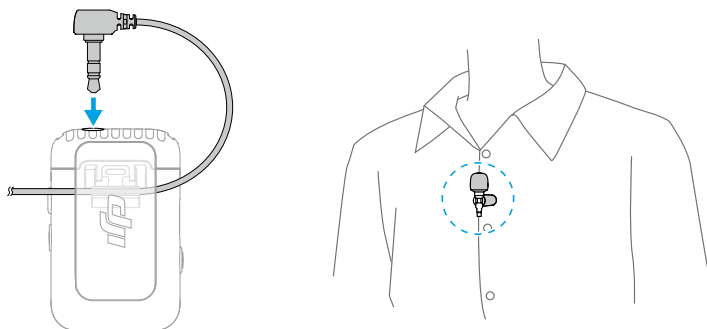

固定领夹麦时，注意将领夹麦夹在衣领或衣服前襟上，保证领夹麦顶部与嘴部有 15~20cm 的距离。建议将麦克风的线材固定至衣服内侧，可以有效防止对麦克风的拉扯。

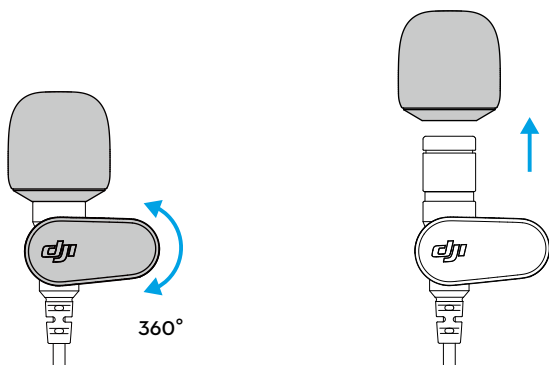

- 领夹可旋转 360°，便于灵活调节领夹麦在衣服上的固定位置。
- 领夹麦的毛套可以取下，以达到更加隐形的效果。

规格参数

DJI Mic 2 发射器	
型号	DMT02
尺寸	长 46.06 毫米，宽 30.96 毫米，高 21.83 毫米
重量	28 克
无线模式	GFSK 1Mbps 和 2Mbps
等效全向辐射功耗（EIRP）	< 20 dBm
无线模式工作频率	2.4000 GHz 至 2.4835 GHz
蓝牙协议	BR/EDR
蓝牙工作频率	2.4000 GHz 至 2.4835 GHz
蓝牙发射功率（EIRP）	< 20 dBm
电池类型	Li-ion
电池容量	360 毫安时
电池能量	1.39 瓦时
电池电压	3.87 伏
充电环境温度	5°C 至 45°C
工作环境温度	-10°C 至 45°C
充电时间	70 分钟
工作时间	6 小时 ^[1]
DJI Mic 2 接收器	
型号	DMR02
尺寸	长 54.20 毫米，宽 28.36 毫米，高 22.49 毫米
重量	28 克
无线模式	GFSK 1Mbps 和 2Mbps
等效全向辐射功耗（EIRP）	< 20 dBm
工作频率	2.4000 GHz 至 2.4835 GHz
电池类型	Li-ion
电池容量	360 毫安时
电池能量	1.39 瓦时
电池电压	3.87 伏
充电环境温度	5°C 至 45°C
工作环境温度	-10°C 至 45°C
充电时间	70 分钟
工作时间	6 小时 ^[1]

DJI Mic 2 充电盒

型号	DMC02
尺寸	长 116 毫米, 宽 41.5 毫米, 高 59.72 毫米
重量	200 克
电池类型	18650 锂离子电池
电池容量	3250 毫安时
电池能量	11.7 瓦时
电池电压	3.6 伏
充电规格	5 伏, 1.5 安至 3 安
充电环境温度	5°C 至 40°C
工作环境温度	5°C 至 40°C
充电时间	2 小时 40 分钟
充电盒给发射器和接收器充电次数	2 个发射器和 1 个接收器同时充电, 约充电 2 次
通用	
麦克风指向性	全指向
频率响应	低切功能关: 50 Hz 至 20 kHz 低切功能开: 100 Hz 至 20 kHz
最大声压级	120 dB SPL
最大输入电平 (3.5 毫米)	-6 dBV (THD < 0.1%)
等效噪声	21 dBA
监听接口输出功率	最大输出功率 12 mW@1 kHz, 32 Ω
最大传输距离 ^[2]	250 米 (FCC) 160 米 (CE)

[1] 两个发射器均与接收器连接, 发射器未在备份录音, 且接收器用 3.5 毫米线连接相机时测得。

[2] 在室外空旷无干扰且无遮挡的环境中测得。

在线技术支持



微信扫一扫
获取技术支持

本手册如有更新，恕不另行通知。
您可以在 DJI 官方网站查询最新版本



<https://www.dji.com/mic-2/downloads>

如果您对说明书有任何疑问或建议，请通过以下电子邮箱联系我们：
DocSupport@dji.com。

DJI 是大疆创新的商标。
Copyright © 2024 大疆创新 版权所有