

dji LITO 1

Kullanıcı Kılavuzu

v1.0 2026.04

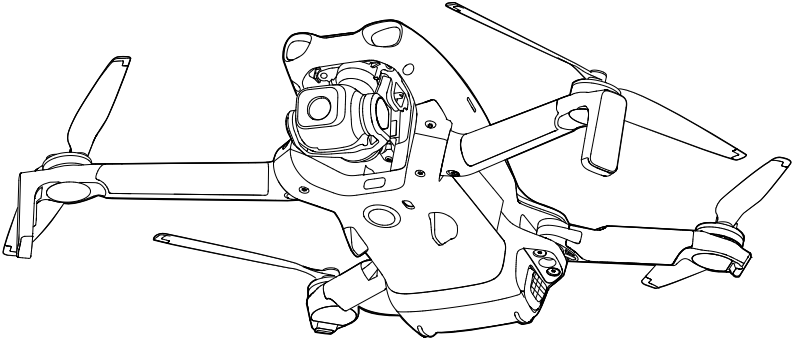



Bu belgenin telif hakkı DJI'a aittir ve tüm hakları saklıdır. DJI tarafından aksi yönde bir yetki verilmediği sürece, belgeyi veya belgenin herhangi bir bölümünü çoğaltarak, aktararak ya da satarak başkalarının kullanımına izin veremezsiniz. Bu belgeye ve içeriğine yalnızca DJI ürünlerini çalıştırma talimatları olarak başvurun. Bu belge başka amaçlarla kullanılmamalıdır.

Farklı versiyonlar arasında tutarsızlık olması durumunda, İngilizce versiyon geçerli olacaktır.

Anahtar Kelime Arama

Bir konuyu bulmak için "pil" ve "takma" gibi anahtar kelimeleri arayın. Bu kılavuzu okumak için Adobe Acrobat Reader kullanıyorsanız, bir arama başlatmak için Windows'ta Ctrl+F'ye veya Mac'te Command+F'ye basın.

Bir Konu Başlığına Gitme

Konu başlıklarının tamamının listesini içindekiler tablosunda görebilirsiniz. İsteddiğiniz bölüme gitmek için ilgili başlığa tıklayın.

Bu Belgeyi Yazdırma

Bu belge, yüksek çözünürlüklü yazdırmayı destekler.

Bu Kılavuzun Kullanımı

Açıklamalar

⚠️ Önemli

☀️ İpuçları ve Püf Noktalar

📖 Referans

Kullanımdan Önce Okuyun

DJI™ size, eğitim videoları ve aşağıdaki belgeleri sağlar:

1. *Güvenlik Yönergeleri*
2. *Hızlı Başlangıç Kılavuzu*
3. *Kullanıcı Kılavuzu*

İlk kullanımdan önce, tüm eğitim videolarının izlenmesi ve *Güvenlik Yönergelerinin* okunması önerilir. İlk kullanımdan önce *Hızlı Başlangıç Kılavuzu* gözden geçirdiğinizden emin olun ve daha fazla bilgi için bu *Kullanıcı Kılavuzu* bakın.

Eğitim Videoları

Ürünün nasıl güvenli kullanılacağını gösteren videoları izlemek için aşağıdaki adrese gidin veya QR kodunu tarayın:



<https://www.dji.com/lito-1/video>

DJI Fly Uygulamasını indirme

Uçuş sırasında mutlaka DJI Fly uygulamasını kullanın. En yeni sürümü indirmek için QR kodunu tarayın.





- DJI Fly uygulaması, ekranlı kumandada önceden kurulu olarak bulunur. Ekranlı uzaktan kumandayı kullanırken, DJI Fly uygulamasını mobil cihazlarınıza indirmeniz gerekir.
 - DJI Fly tarafından desteklenen Android ve iOS işletim sistemlerine göz atmak için şurayı ziyaret edin: <https://www.dji.com/downloads/djiapp/dji-fly>.
 - Yazılım sürümü güncellendiği için DJI Fly arayüzü ve işlevleri değişiklik gösterebilir. Gerçek kullanıcı deneyimi, kullanılan yazılım sürümüne bağlıdır.
 - Uçuş sırasında uygulamaya bağlı olmadığınızda veya uygulamada oturum açılmadığında daha fazla güvenlik için uçuş 30 m (98,4 ft) yükseklik ve 50 m (164 ft) menzil ile sınırlandırılmıştır.
 - Uygulama oturum açma işlemi 90 gün geçerlidir. Süresi dolduğunda internete bağlanın ve tekrar oturum açın.
-

DJI Assistant 2'yi indirme

DJI ASSISTANT™ 2 (Tüketici Dronları Serisi) uygulamasını şu adresten indirin:

<https://www.dji.com/downloads/software/dji-assistant-2-consumer-drones-series>



- Bu ürünün çalışma sıcaklığı 0 °C ila 40 °C'dir. Çevresel değişkenlere daha yüksek dayanıklılık için gereken askeri sınıf uygulamalara yönelik standart çalışma sıcaklığını (-55 °C ila 125 °C) karşılamaz. Ürünü uygun şekilde ve yalnızca söz konusu sınıfın çalışma sıcaklığı aralığı gereksinimlerini karşılayan uygulamalar için çalıştırın.
-

İçindekiler

Bu Kılavuzun Kullanımı	3
Açıklamalar	3
Kullanımdan Önce Okuyun	3
Eğitim Videoları	3
DJI Fly Uygulamasını indirme	3
DJI Assistant 2'yi indirme	4
1 Ürün Profili	9
1.1 İlk Kez Kullanım	9
Hava Aracının Hazırlanması	9
Uzaktan Kumandanın Hazırlanması	11
DJI RC-N3	11
Etkinleştirme	12
Aygıt Yazılımını Güncelle	12
1.2 Genel Bakış	13
Hava Aracı	13
DJI RC-N3 Uzaktan Kumanda	14
2 Uçuş Güvenliği	16
2.1 Uçuş Kısıtlamaları	16
GEO (Çevrimiçi Coğrafi Ortam) Sistemi	16
Uçuş Sınırları	16
Uçuş İrtifası ve Mesafe Sınırları	16
GEO Bölgeleri	18
GEO Bölgelerinin Kilitini Açma	18
2.2 Uçuş Ortamı Gereklilikleri	18
2.3 Hava Aracını Sorumlu Bir Şekilde Çalıştırma	20
2.4 Uçuş Öncesi Kontrol Listesi	20
3 Temel Uçuş	23
3.1 Otomatik Kalkış/İniş	23
Otomatik Kalkış	23
Otomatik İniş	23
3.2 Motorların Çalıştırılması/Durdurulması	23
Motorların Çalıştırılması	23
Motorların Durdurulması	24
Motorların Uçuşun Ortasında Durdurulması	24
3.3 Hava Aracının Kontrol Edilmesi	25
3.4 Kalkış/İniş Prosedürleri	26
3.5 Uygulama Aracılığıyla Ses Kaydetme	26

3.6	Video Önerileri ve İpuçları	27
4	Akıllı Uçuş Modları	29
4.1	FocusTrack	29
	Uyarı	30
	FocusTrack Kullanımı	31
4.2	MasterShots	32
	Uyarı	32
	MasterShots Kullanımı	32
4.3	QuickShots	33
	Uyarı	33
	QuickShots Kullanımı	34
4.4	Hızlı Çekim	34
	Hızlı Çekim Kullanımı	34
4.5	Hız Sabitleyici	34
	Hız Sabitleyicinin Kullanılması	35
5	Hava Aracı	37
5.1	Uçuş Modu	37
5.2	Hava Aracı Durum Göstergeleri	38
5.3	Geri Dönüş	39
	Bildirim	40
	Gelişmiş RTH	41
	Tetikleme Yöntemi	41
	RTH Prosedürü	43
	RTH Ayarları	44
	İniş Koruması	46
5.4	Algılama Sistemi	47
	Bildirim	48
5.5	Gelişmiş Pilot Yardım Sistemleri	50
	Bildirim	50
	İniş Koruması	51
5.6	Görüş Yardımı	51
5.7	Pervaneler	53
	Pervanelerin Takılması/Çıkarılması	53
	Bildirim	53
5.8	Akıllı Uçuş Bataryası	54
	Bildirim	54
	Bataryanın Takılması/Çıkarılması	55
	Pil Kullanımı	56
	Pilin Şarj Edilmesi	57
	Bir Şarj Cihazının Kullanılması	57

	Şarj Merkezinin Kullanımı	58
	Pil Koruma Mekanizmaları	61
5.9	Gimbal ve Kamera	62
	Gimbal Bildirimi	62
	Gimbal Açısı	63
	Gimbal Operasyon Modları	63
	Kamera Bildirimi	63
5.10	Fotoğraf ile Videoların Saklanması ve Dışa Aktarılması	64
	Saklama	64
	Dosyalar	64
5.11	QuickTransfer	64
6	DJI RC-N3	68
6.1	Operasyonlar	68
	Açma/Kapatma	68
	Pilin Şarj Edilmesi	68
	Gimbal ve Kameranın Kontrol Edilmesi	68
	Uçuş Modu Anahtarı	69
	Uçuş Duraklatma/RTH Düğmesi	69
6.2	Pil Seviyesi LED'leri	69
6.3	Uzaktan Kumanda Uyarısı	70
6.4	Optimum İletim Bölgesi	70
6.5	Uzaktan Kumanda Bağlantısı	71
7	Ek	73
7.1	Teknik Özellikler	73
7.2	Uyumluluk	73
7.3	Aygıt Yazılımı Güncellemesi	73
7.4	Uçuş Kaydedici	74
7.5	Uçuş Sonrası Kontrol Listesi	74
7.6	Bakım Talimatları	74
7.7	Sorun Giderme Prosedürleri	75
7.8	Risk ve Uyarılar	76
7.9	Bertaraf	76
7.10	C0 Sertifikasyonu	77
	Doğrudan Remote ID	78
	Uzaktan Kumanda Uyarıları	78
	GEO Awareness	78
	GEO Bölgeleri	79
	EASA Bildirimi	82
	Orijinal Talimatlar	82
7.11	Satış Sonrası Bilgiler	82

Ürün Profili

1 Ürün Profili

1.1 İlk Kez Kullanım

Eğitim videolarını izlemek için bağlantıya tıklayın veya QR kodunu tarayın.



<https://www.dji.com/lito-1/video>

Hava Aracının Hazırlanması

1. Gimbal koruyucusunu kameradan çıkarın.

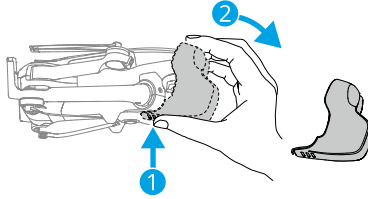

2. Bataryayı etkinleştirmek için güç düğmesine bir kez basın.

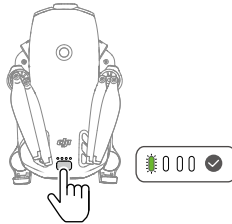

3. Hava aracının kollarını gösterildiği şekilde açın.

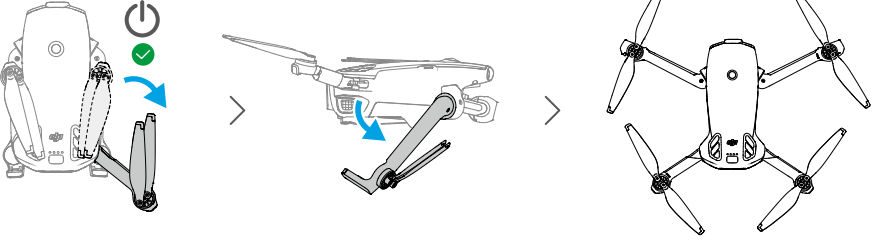

- **Otomatik Açma:** Sağ arka kolun açılması hava aracının varsayılan olarak çalıştırılmasını sağlar.
- **Otomatik Kapama:** Sağ arka kolun katlanması otomatik kapama için geri sayımı başlatır. Geri sayım sırasında kapanmayı iptal etmek için güç düğmesine bir kez basın.



- Kolu Açarak Çalıştırma özelliği varsayılan olarak etkindir. Kolu Katlayarak Kapatma özelliği varsayılan olarak devre dışıdır. Hava aracı uzaktan kumandaya bağlıken DJI Fly uygulamasında bu özellikleri etkinleştirebilir veya devre dışı bırakabilirsiniz. Hava aracı ürün yazılımı, batarya ürün yazılımı ve uygulamanın en son sürümüne güncellendiğinden emin olun. Aksi takdirde, bu özellik kullanılamayabilir.

- **Manuel Açma/Kapama:** Hava aracını açmak veya kapatmak için güç düğmesine basın ve basılı tutun.

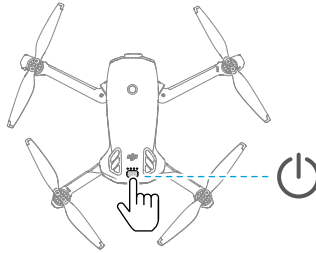

- Batarya etkinleştirildikten sonra kalkış yapmayan hava aracı bir süre sonra kapatılacak ve batarya tekrar uyku moduna geçecektir. Bu durumda Kolu Açarak Çalıştırma özelliğini kullanmadan önce bataryayı etkinleştirmek için güç düğmesine basın veya bataryayı şarj edin.

- Hava aracının USB-C bağlantı noktası kullanılıyorsa kol açıldığında hava aracı çalıştırılmaz. USB-C bağlantısını kesin ve Kolu Açarak Çalıştırma özelliğini kullanmadan önce birkaç saniye bekleyin.
- Hava aracı albüme erişiyor, materyal indiriyor veya donanım yazılımını güncelliyorsa kol katlandığında hava aracı kapanmaz.
- Uçuş sırasında bir çarpışma meydana gelirse otomatik kapatma özelliği çalışmaz. Bu özellik, hava aracı yeniden başlatıldıktan sonra kullanılabilir.



- Akıllı Uçuş Bataryasını şarj etmek için DJI şarj aletinin kullanılması önerilir. Ayrıntılar için resmi DJI web sitesini ziyaret edin.
- Hava aracını çalıştırmadan önce gimbal koruyucu kapağının çıkarıldığından ve tüm kolların açıldığından emin olun. Aksi takdirde, hava aracının otomatik tanılama özelliği bundan etkilenebilir.
- Hava aracı kullanılmadığı zaman bir gimbal koruyucunun takılması önerilir.

Uzaktan Kumandanın Hazırlanması

DJI RC-N3

1. Kumanda çubuklarını saklama yuvalarından çıkarın ve uzaktan kumandadaki yerlerine takın.
2. Mobil cihaz tutucusunu dışarıya doğru çekin. Mobil cihazınızın bağlantı noktası türüne uygun olan uzaktan kumanda kablosunu seçin (USB-C konnektörlü kablo varsayılan olarak bağlıdır). Mobil cihazı tutucunun içine yerleştirin ve ardından kablonun uzaktan kumanda logosu bulunmayan ucunu mobil cihaza bağlayın. Mobil cihazınızın güvenli bir şekilde yerine oturduğundan emin olun.

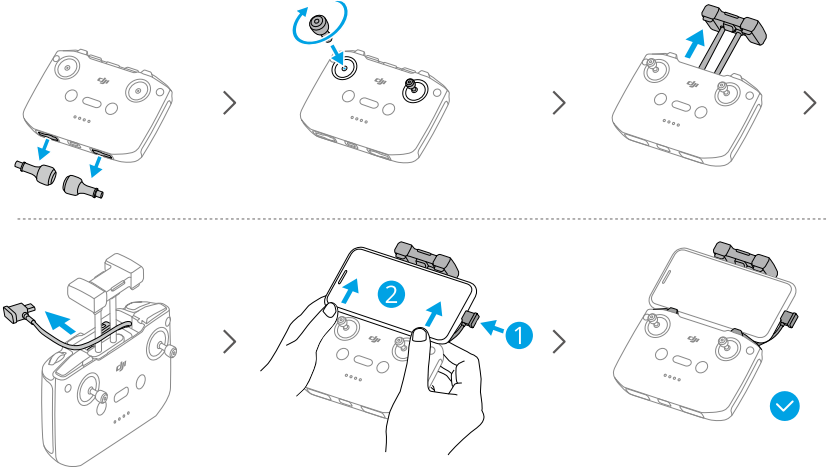

- ⚠ • Android mobil cihaz kullanırken bir USB bağlantısı istemi görüntülenirse yalnızca şarj etme seçeneğini seçin. Diğer seçenekler bağlantının başarısız olmasına neden olabilir.
- Mobil cihazınızın sağlam bir şekilde oturması için mobil cihaz tutucusunu ayarlayın.

Etkinleştirme

Hava aracının ilk kullanımdan önce etkinleştirilmesi gerekir. Sırasıyla hava aracını ve uzaktan kumandayı açmak için güç düğmesine basın, ardından basılı tutup DJI Fly kullanarak hava aracını etkinleştirmek için ekrandaki komutları izleyin. Etkinleştirme işlemi için internet bağlantısı gerekir.

Aygıt Yazılımını Güncelle

DJI Fly uygulamasında bir aygıt yazılımı güncellemesi olduğunda bir uyarı görünecektir. İstediğinde donanım yazılımını güncelleyin. Aksi takdirde bazı özellikler kullanılamayabilir.

1.2 Genel Bakış

Hava Aracı

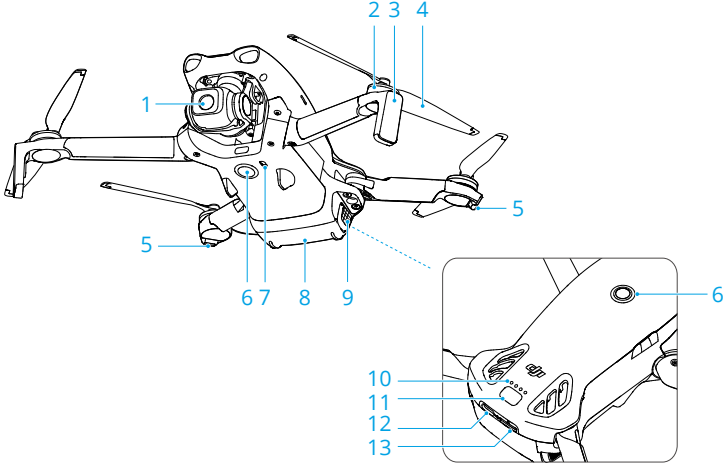

- | | |
|---|-------------------------------|
| 1. Gimbal ve Kamera | 8. Akıllı Uçuş Bataryası |
| 2. Motorlar | 9. Batarya Tokaları |
| 3. İniş Takımları (Dahili antenler) | 10. Batarya Seviyesi LED'leri |
| 4. Pervaneler | 11. Güç Düğmesi |
| 5. Hava Aracı Durum Göstergeleri | 12. USB-C Bağlantı Noktası |
| 6. Çok Yönlü Monoküler Görüş Sistemi ^[1] | 13. microSD Kart Yuvası |
| 7. Aşağı Yönlü Kızılötesi Algılama Sistemi | |

[1] Çok yönlü monoküler görüş sistemi, yatay yönlerdeki ve yukarıdaki engelleri algılayabilir.

DJI RC-N3 Uzaktan Kumanda

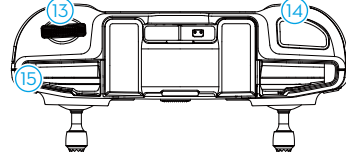
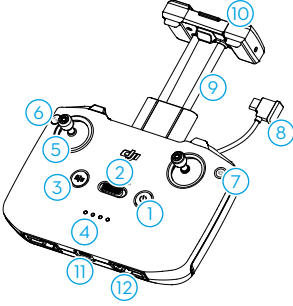

1. Güç Düğmesi
 2. Uçuş Modu Anahtarı
 3. Uçuş Duraklatma/Kalkış Noktasına Dönüş (Return to Home - RTH) Düğmesi
 4. Pil Seviyesi LED'leri
 5. Kumanda Çubukları
 6. Özelleştirilebilir Düğme ^[1]
 7. Fotoğraf/Video Düğmesi
 8. Uzaktan Kumanda Kablosu
 9. Mobil Cihaz Tutucu
 10. Antenler
 11. USB-C Bağlantı Noktası
 12. Kumanda Çubuğu Saklama Yuvaları
 13. Gimbal Döner Düğmesi
 14. Deklanşör/Kayıt Düğmesi
 15. Mobil Cihaz Yuvası
- [1] Düğme işlevini görüntülemek ve ayarlamak için DJI Fly kamera görünümüne gidin ve **•••> Control (Kontrol) > Button Customization (Düğme Özelleştirme) adımlarını takip edin.

Uçuş Güvenliđi

2 Uçuş Güvenliği

Uçuş öncesi hazırlıklar tamamlandığında, güvenli bir ortamda uçuş becerilerinizi geliştirmeniz ve uçuş pratiği yapmanız tavsiye edilir. Aşağıdaki uçuş gereksinimlerine ve kısıtlamalarına göre uçmak için uygun bir alan seçin. Uçuş yaparken yerel yasalara ve yönetmeliklere kesinlikle uyun. Ürünün güvenli bir şekilde kullanıldığından emin olmak için uçuştan önce *Güvenlik Yönergelerini* okuyun.

2.1 Uçuş Kısıtlamaları

GEO (Çevrimiçi Coğrafi Ortam) Sistemi

DJI Çevrimiçi Coğrafi Ortam (GEO) Sistemi, uçuş güvenliği ile kısıtlama güncellemeleri hakkında gerçek zamanlı bilgi sağlayan ve İHA'ların kısıtlı hava sahasında uçmasını önleyen global bir bilgi sistemidir. İstisnai durumlarda, uçuşa izin vermek için kısıtlı alanların kilidi açılabilir. Bundan önce, uçmak istenen uçuş alanındaki mevcut kısıtlama seviyesine göre bir kilit açma talebi göndermelisiniz. GEO sistemi yerel yasa ve düzenlemelere tam olarak uymayabilir. Kendi uçuş güvenliğinizden sorumlu olursunuz ve kısıtlı bir alanın kilidini açmak için talepte bulunmadan önce ilgili yasal ve düzenleyici gereklilikler hakkında yerel makamlara danışmalısınız. GEO sistemi hakkında daha fazla bilgi için <https://fly-safe.dji.com> adresini ziyaret edin.

Uçuş Sınırları

Güvenlik sebebiyle, varsayılan ayarlarda uçuş sınırlamaları etkinleştirilmiştir, bu da bu hava aracını güvenli bir şekilde kullanmanıza yardımcı olur. Yükseklik ve mesafeye ilişkin uçuş sınırları belirleyebilirsiniz. Küresel Navigasyon Uydu Sistemi (GNSS) mevcut olduğunda uçuş güvenliğini sağlamak için irtifa sınırları, mesafe sınırları ve GEO bölgeler eşzamanlı olarak çalışır. GNSS kullanılmadığında yalnızca irtifa sınırlandırılabilir.

Uçuş İrtifası ve Mesafe Sınırları

Maksimum irtifa, hava aracının uçuş irtifasını kısıtlarken, maksimum uçuş mesafesi ise hava aracının Kalkış Noktası etrafındaki uçuş yarıçapını kısıtlar. Gelişmiş uçuş güvenliği için bu kısıtlamalar, DJI Fly uygulamasında değiştirilebilir.

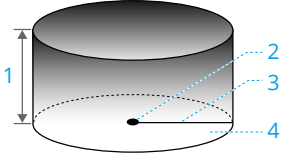

1. Maksimum İrtifa
2. Kalkış Noktası (Yatay Konum)
3. Maksimum Mesafe
4. Kalkış sırasında hava aracının yüksekliği

Güçlü GNSS Sinyali

	Uçuş Kısıtlamaları	DJI Fly Uygulaması İstemi
Maksimum İrtifa	Hava aracının irtifası DJI Fly uygulamasında belirtilen değeri aşamaz.	Maksimum uçuş irtifasına ulaşıldı.
Maksimum Mesafe	Hava aracı ile Kalkış Noktası arasındaki kuş uçuşu mesafe, DJI Fly sisteminde ayarlanan maksimum uçuş mesafesini aşamaz.	Maksimum uçuş mesafesine ulaşıldı.

Zayıf GNSS Sinyali

	Uçuş Kısıtlamaları	DJI Fly Uygulaması İstemi
Maksimum İrtifa	<ul style="list-style-type: none"> • Aydınlatmanın yeterli olduğu durumlarda irtifa, kalkış noktasından 30 m mesafede olacak şekilde kısıtlanmıştır. • Aydınlatma yeterli değilse ve aşağı yönlü kızılötesi algılama sistemi çalışıyorsa irtifa, yerden 2 m yükseklikte olacak şekilde kısıtlanmıştır. • Aydınlatma yeterli değilse ve aşağı yönlü kızılötesi algılama sistemi çalışmıyorsa irtifa, kalkış noktasından 30 m yükseklikte olacak şekilde kısıtlanmıştır. 	Maksimum uçuş irtifasına ulaşıldı.
Maksimum Mesafe	Sınır yok	

- ⚠ • Hava aracı her çalıştırıldığında GNSS sinyali güçlü (GNSS sinyal gücü ≥ 2) olduğu sürece, irtifa sınırı otomatik olarak kaldırılacak ve daha sonra GNSS sinyali zayıflasa bile sınır geçerli olmayacaktır.

- Hava aracı, atalet nedeniyle belirlenen uçuş aralığından dışarı uçarsa yine de hava aracını kontrol edebilirsiniz ancak daha öteye uçuramazsınız.

GEO Bölgeleri

DJI GEO sistemi güvenli uçuş konumlarını belirler, bireysel uçuşlar için risk seviyeleri ile güvenlik bildirimleri sağlar ve kısıtlı hava sahaları hakkında bilgi sunar. Tüm kısıtlı uçuş alanları GEO Bölgeleri olarak adlandırılmaktadır ve Kısıtlı Bölgeler, Yetkilendirme Bölgeleri, Uyarı Bölgeleri, Gelişmiş Uyarı Bölgeleri ve İrtifa Bölgeleri olarak gruplara bölünmüştür. Bu tür bilgileri DJI Fly uygulamasında gerçek zamanlı olarak görüntüleyebilirsiniz. GEO Bölgeleri; havaalanları, büyük etkinlik mekanları, kamusal acil durumların meydana geldiği yerler (orman yangınları gibi), nükleer enerji santralleri, hapishaneler, devlet mülkleri ve askeri tesisleri içeren ancak bunlarla sınırlı olmayan uçuş alanlarıdır. GEO sistemi güvenlik veya emniyet endişelerine neden olabilecek bölgelerdeki kalkışları ya da uçuşları varsayılan olarak sınırlar. Dünya genelindeki GEO Bölgeleri hakkında kapsamlı bilgiler içeren bir GEO Bölgeleri haritası, resmi DJI web sitesinde mevcuttur: <https://fly-safe.dji.com/nfz/nfz-query>.

GEO Bölgelerinin Kilidini Açma

Kendiliğinden Kilit Açma, Yetkilendirme Bölgelerinin kilidini açmak için tasarlanmıştır. Kendiliğinden Kilit Açma işlemini tamamlamak için <https://fly-safe.dji.com> adresindeki DJI FlySafe web sitesi aracılığıyla bir kilit açma talebi göndermelisiniz. Kilit açma isteği onaylandıktan sonra DJI Fly uygulaması aracılığıyla kilit açma lisansınızı senkronize edebilirsiniz. Bölgenin kilidini açmak için alternatif olarak hava aracını doğrudan onaylanmış Yetkilendirme Bölgesinde başlatabilir veya uçurabilir ve bölgenin kilidini açmak için DJI Fly uygulamasındaki komutları takip edebilirsiniz.

Özel Kilit Açma, özel gereksinimleri olan kullanıcılar için özel olarak tasarlanmıştır. Kullanıcı tanımlı özel uçuş alanlarını belirler ve farklı kullanıcıların ihtiyaçlarına özel uçuş izni belgeleri sağlar. Bu kilit açma seçeneği tüm ülke ile bölgelerde mevcuttur ve <https://fly-safe.dji.com> adresindeki DJI FlySafe web sitesi aracılığıyla talep edilebilir.



- Hava aracı, uçuş güvenliğini sağlamak için giriş yaptıktan sonra kilidi açılmış bölgenin dışına uçamayacaktır. Kalkış Noktası kilidi açılmış bölgenin dışındaysa hava aracı kalkış noktasına dönebilir.

2.2 Uçuş Ortamı Gereklilikleri

1. Şiddetli rüzgar, kar, yağmur ve sis gibi sert hava koşullarında UÇURMAYIN.

2. Yalnızca açık alanlarda uçuş yapın. Yüksek binalar ve geniş metal yapılar, cihazdaki pusulanın ve GNSS sisteminin doğruluğunu etkileyebilir. Kalkış yaptıktan sonra Kalkış Noktasının güncellendiğine dair sesli komutu aldığınızdan emin olun. Hava Aracı binaların yakınında kalkış yaparsa Kalkış Noktası doğru çalışmayabilir. Bunun yaşanması halinde otomatik RTH aktifken hava aracının konumuna dikkat etmenizi tavsiye ederiz. Hava Aracı Kalkış Noktasına yaklaştığında, otomatik RTH özelliğinin kapatılması ve hava aracını uygun bir konuma indirmek için manuel olarak kontrol edilmesi tavsiye edilir.
3. Hava aracını görüş hattı (VLOS) içinde uçurun. GNSS sinyallerini engelleyen dağlardan ve ağaçlardan kaçınin. Görüş hattı ötesindeki (BVLOS) herhangi bir uçuş; yalnızca hava aracı performansı, pilotun bilgi ve becerileri ve operasyonel güvenlik yönetiminin BVLOS'a ilişkin yerel düzenlemelere uygun olması durumunda gerçekleştirilebilir. Engellerden, kalabalıktan, ağaçlardan ve su kütlelerinden kaçınin. Yerel düzenlemeler kapsamında herhangi bir izin veya onay alınmadığı sürece güvenliği sağlamak için hava alanlarına, otoyollara, demiryolu istasyonlarına, demiryolları hatlarına, şehir merkezlerine veya diğer hassas bölgelere yakın yerlerde hava aracını UÇURMAYIN.
4. GNSS sinyali zayıf olduğunda hava aracını aydınlatmanın ve görüşün iyi olduğu ortamlarda uçurun. Işığın yetersiz olduğu koşullarda görüş sistemi düzgün çalışmayabilir. Hava aracını yalnızca gündüzleri uçurun.
5. Elektrik hatları, baz istasyonları, elektrik trafoları ve telsiz iletim kuleleri gibi yüksek seviyelerde elektromanyetizma bulunan alanlardan kaçınarak paraziti en aza indirin.
6. Hava aracının ve bataryasının performansı, yüksek irtifalarda uçarken sınırlıdır. Hava aracını dikkatli uçurun. Belirtilen irtifanın üzerinde UÇURMAYIN.
7. Hava aracının frenleme mesafesi uçuş irtifasından etkilenir. Rakım ne kadar yüksekse frenleme mesafesi de o kadar uzun olur. Yüksek irtifalarda uçarken uçuş güvenliğini sağlamak için yeterli fren mesafesini korumalısınız.
8. Kutup bölgelerinde, hava aracındaki GNSS kullanılamaz. Bunun yerine görüş sistemini kullanın.
9. Araba, gemi ve uçak gibi hareket eden nesnelere KALKIŞ YAPMAYIN.
10. Düz renkli yüzeylerden veya araba tavanı gibi fazla yansımaya sahip yüzeylerden kalkış YAPMAYIN.
11. Hava aracına kum girmesini önlemek için çölde veya plajdan kalkış yaparken dikkatli olun.
12. Hava aracını yangın veya patlama riski olan bir ortamda ÇALIŞTIRMAYIN.
13. Hava aracını ve ilgili cihazları kuru ortamlarda kullanın.
14. Hava aracı ve ilgili cihazları şu ortamlarda KULLANMAYIN: Kaza mahalleri, yangınlar, patlamalar, seller, tsunamiler, çığlar, toprak kaymaları, depremler, toz veya kum

fırtınalı bölgeler. Çalışma sırasında mutlaka tuzlu su serpintisine ve küfe maruz kalmaktan kaçının.

15. Hava aracını kuş sürülerinin yakınında ÇALIŞTIRMAYIN.

2.3 Hava Aracını Sorumlu Bir Şekilde Çalıştırma

Ağır yaralanmaları ve maddi hasarı önlemek için aşağıdaki kurallara uyun:

1. Anestezi, alkol ya da uyuşturucu etkisi altında OLMADIĞINIZDAN veya baş dönmesi, aşırı yorgunluk, bulantı ya da hava aracını güvenli şekilde kullanma becerinizi olumsuz etkileyebilecek herhangi başka bir durumun söz konusu OLMADIĞINDAN emin olun.
2. İnişten sonra, öncelikle hava aracını, ardından uzaktan kumandayı kapatın.
3. Herhangi bir binanın, kişinin veya hayvanın yaralanmasına veya mal hasarına neden olabilecek tehlikeli yükleri DÜŞÜRMEYİN, FIRLATMAYIN, ATEŞLEMEYİN ya da başka şekilde ATMAYIN.
4. Kazara hasar görmüş, düşmüş ya da iyi durumda olmayan bir hava aracını KULLANMAYIN.
5. Acil durumlar veya bir olay meydana gelmesi durumunda yeterince eğitiminiz olduğundan ve acil durum planlarına sahip olduğunuzdan emin olun.
6. Bir uçuş planınız olduğundan emin olun. Hava aracını dikkatsizce UÇURMAYIN.
7. Kamerayı kullanırken başkalarının gizliliğine saygı gösterin. Yerel gizlilik yasalarına, düzenlemelerine ve ahlaki standartlara uyduğunuzdan emin olun.
8. Bu ürünü genel kişisel kullanım dışında herhangi bir nedenle KULLANMAYIN.
9. Casusluk, askeri operasyonlar veya yetkisiz araştırma gibi yasa dışı ya da uygunsuz amaçlar için KULLANMAYIN.
10. Bu ürünü başkalarını itibarsızlaştırmak, istismar etmek, suistimal etmek, gizlice izlemek, tehdit etmek veya başkalarının gizlilik ve kamusal hakları gibi yasal haklarını ihlal etmek için KULLANMAYIN.
11. Başkalarının özel mülklerine izinsiz GİRMEYİN.

2.4 Uçuş Öncesi Kontrol Listesi

1. Gimbal kapağını kameradan çıkarın.
2. Akıllı Uçuş Bataryası ve pervanelerin sağlam şekilde monte edildiğinden emin olun.
3. Uzaktan kumanda, mobil cihaz ve Akıllı Uçuş Bataryası şarjının tamamen dolu olduğundan emin olun.

4. Hava aracı kollarının ve pervanelerinin açık durumda olduğundan emin olun.
5. Gimbal ve kameranın normal şekilde çalıştığından emin olun.
6. Motorları hiçbir şeyin engellemediğinden ve normal şekilde çalıştıklarından emin olun.
7. DJI Fly uygulamasının hava aracına başarıyla bağlandığından emin olun.
8. Tüm kamera lenslerinin ve sensörlerinin temiz olduğundan emin olun.
9. Ürün hasarına veya güvenlik risklerine yol açabileceğinden sertifikasız aksesuar veya harici cihaz TAKMAYIN.



- Pervane koruması takılıyken tahrik gücünün azalmasını önlemek için DJI Lito Serisi Akıllı Uçuş Bataryası Plus kullanmayın veya üçüncü taraf yükler takmayın.
-

10. DJI Fly uygulamasında engellerden kaçınma eyleminin ayarlandığından ve **Maksimum İrtifa**, **Maksimum Mesafe** ve **Oto RTH İrtifası** parametrelerinin tümünün yerel yasa ve düzenlemelere uygun şekilde ayarlandığından emin olun.

Temel Uçuş



3 Temel Uçuş

3.1 Otomatik Kalkış/İniş

Otomatik Kalkış

1. DJI Fly uygulamasını başlatın ve kamera görünümüne girin.
2. Uçuş öncesi kontrol listesindeki tüm adımları tamamlayın.
3.  simgesine dokununuz. Kalkış için şartlar güvenliyse düğmeyi basılı tutarak onaylayın.
4. Hava aracı kalkış yapacak ve yerden yüksekte havada duracaktır.

Otomatik İniş

1. İniş için şartlar güvenliyse  simgesine dokununuz, ardından onaylamak için  simgesini basılı tutun.
2.  simgesine dokunarak otomatik iniş iptal edilebilir.
3. Aşağı Görüş Sistemi normal şekilde çalışıyorsa İniş Koruması devreye girer.
4. İnişten sonra motorlar otomatik olarak duracaktır.

 • İniş için uygun bir yer seçin.

3.2 Motorların Çalıştırılması/Durdurulması

Motorların Çalıştırılması

Motorları çalıştırmak için aşağıda gösterildiği gibi Çubuk Kombinasyonu Komutlarından (CSC) birini gerçekleştirin. Motorlar dönmeye başladıktan sonra, her iki çubuğu da aynı anda bırakın.



Motorların Durdurulması

Motorlar iki şekilde durdurulabilir:

1. **Yöntem:** Hava aracı iniş yaptıktan sonra gaz çubuğunu aşağıya itin ve motorlar durana kadar tutun.

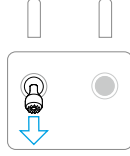

Kumanda Çubuğu Modu: Mod 2

2. **Yöntem:** Hava aracı iniş yaptıktan sonra motorları durdurmak için, motorlar durana kadar aşağıda gösterildiği gibi CSC'lerden birini uygulayın.



Motorların Uçuşun Ortasında Durdurulması

⚠ • Uçuş ortasında motorların durdurulması hava aracının düşmesine neden olur.

DJI Fly uygulamasında **Emergency Propeller Stop (Acil Durumda Pervane Durdurma)** için varsayılan ayar **Emergency Only (Sadece Acil Durum)** olarak ayarlanmıştır; yani, motorlar yalnızca hava aracının bir çarpışmaya karıştığı, motorun durduğu, hava aracının havada yuvarlandığı veya hava aracının kontrolden çıktığı ve çok hızlı bir şekilde yükselmesi ya da alçalması gibi acil bir durum tespit edildiğinde uçuş sırasında durdurulabilir. Motorları uçuşun ortasında durdurmak istediğinizde, motorları çalıştırmak için kullanılan CSC'nin aynısını uygulayın. Motorları durdurmak için çubuk kombinasyonu komutunu gerçekleştirirken kontrol çubuklarını iki saniye tutmanız gerektiğini unutmayın. **Emergency Propeller Stop (Acil Durumda Pervane Durdurma)**, uygulamada **Anytime (Herhangi Bir Zaman)** olarak değiştirilebilir. Bu seçeneği dikkatli kullanın.

3.3 Hava Aracının Kontrol Edilmesi

Hava aracının hareketini kontrol etmek için uzaktan kumandanın kumanda çubukları kullanılabilir. Kumanda çubukları aşağıda gösterildiği gibi Mod 1, Mod 2 veya Mod 3'te çalıştırılabilir.

Uzaktan kumandanın varsayılan kontrol modu, Mod 2'dir. Bu kılavuzda, kontrol çubuklarının nasıl kullanılacağını gösteren bir örnek olarak Mod 2 kullanılmaktadır. Çubuk orta konumdan ne kadar uzağa itilirse hava aracı o kadar hızlı hareket eder.

Mod 1

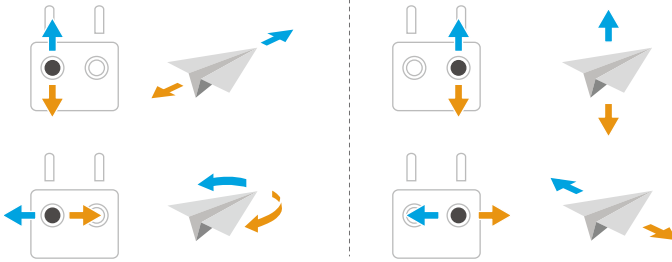

Mod 2

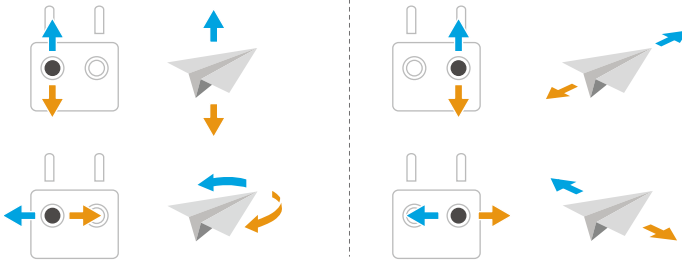

Mod 3

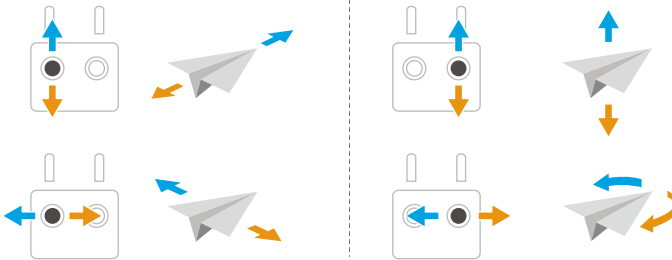

3.4 Kalkış/İniş Prosedürleri

- ⚠ • Hava aracını avucunuzdan veya elinizle tutarak KALKIŞ YAPTIRMAYIN.
- Aydınlatmanın uzaktan kumandanın kullanılamayacağı kadar parlak veya karanlık olduğu durumlarda hava aracını ÇALIŞTIRMAYIN. Ekranı net bir şekilde görüntüleme zorluk yaşamamak için ekran parlaklığının ve ekrana gelen doğrudan güneş ışığı miktarının doğru ayarlanması sizin sorumluluğunuzdadır.

1. Uçuş öncesi kontrol listesi, güvenli bir şekilde uçmanıza yardımcı olmak için tasarlanmıştır. Her uçuştan önce uçuş öncesi kontrol listesinin tamamının üzerinden geçin.
2. Hava aracını arka kısmı size bakacak şekilde açık, düz bir alana yerleştirin.
3. Uzaktan kumandayı ve hava aracını açın.
4. DJI Fly uygulamasını başlatın ve kamera görünümüne girin.
5. Aracın kendi kendine tanılama işleminin tamamlanmasını bekleyin. DJI Fly herhangi bir düzensiz uyarı göstermiyorsa motorları çalıştırabilirsiniz.
6. Kalkış yapmak için gaz çubuğunu yavaşça itin.
7. İniş yapmak için, düz bir yüzeyin üzerine gelin ve gaz çubuğunu aşağı iterek alçalin.
8. İnişten sonra gaz çubuğunu aşağıya doğru itin ve motorlar durana kadar tutun.
9. Hava aracının ve uzaktan kumandanın gücünü kapatın.

3.5 Uygulama Aracılığıyla Ses Kaydetme

Hava aracı DJI RC-N3 uzaktan kumandasıyla kullanıldığında uygulama üzerinden ses kaydı yapılabilir. Uygulamanın kamera görünümünde, uygulama kaydını etkinleştirmek için *** > Kamera seçeneğine dokununuz. Hava aracı video kaydederken ses, ilgili ses kayıt cihazı tarafından kaydedilecektir. Canlı görüntüde bir mikrofon simgesi görüntülenir.

- ⚠ • Kayıt sırasında ekranı KAPATMAYIN veya başka uygulamalara GEÇMEYİN.

- 💡 • Desteklenen ses kayıt cihazları arasında akıllı telefonun dahili mikrofonu ve Bluetooth cihazları yer alır. Bazı Bluetooth cihazları kullanılırken ses kaydı uyumluluk sorunları yaşanabilir. Kayıttan önce mutlaka bunları test edin.
- Ses kaydı yalnızca kayıttan önce etkinleştirilebilir veya devre dışı bırakılabilir.
 - DJI Fly cihazında Albüm görünümünde videoları görüntülerken veya indirirken ses kaydı işlevi kullanılarak kaydedilen ses, otomatik olarak video dosyasıyla birleştirilecektir.

3.6 Video Önerileri ve İpuçları

1. İstedığınız gimbal operasyon modunu şuradan seçin: DJI Fly.
2. Fotoğraf çekiminin ve video kaydının Normal veya Cine modunda uçarken yapılması tavsiye edilir.
3. Yağmur veya rüzgar gibi kötü hava koşullarının olduğu günlerde UÇMAYIN.
4. İhtiyaçlarınıza en uygun kamera ayarlarını seçin.
5. Uçuş rotalarını belirlemek ve ön izleme yapmak için deneme uçuşları gerçekleştirin.
6. Hava aracının sorunsuz ve dengeli bir şekilde hareket etmesini sağlamak için kumanda çubuklarını hafifçe itin.

Akıllı Uçuş Modu

4 Akıllı Uçuş Modları



Eğitim videosunu izlemek için aşağıdaki bağlantıya tıklamanız veya QR kodunu taratmanız önerilir.



<https://www.dji.com/lito-1/video>

4.1 FocusTrack

Spot Işık

Uçuşu manuel olarak kontrol ederken gimbal kameranın her zaman özneye dönük olmasını sağlar.

Görüş sistemi normal şekilde çalışırken bir engel algılanırsa hava aracı, DJI Fly uygulamasında belirlenen engellerden kaçınma ayarına göre engelleri baypas eder veya fren yapar.

Spor modunda engellerden kaçınma devre dışı bırakılır.

Desteklenen Nesneler:

- Sabit nesneler
- Hareketli nesneler (yalnızca araçlar, tekneler ve insanlar)

Odak Noktası (POI)

Hava aracının öznenin etrafında uçmasını sağlar.



Görüş sistemleri normal çalıştığında hava aracı, DJI Fly uygulamasında belirlenen uçuş modları ve engellerden kaçınma ayarlarından bağımsız olarak engelleri baypas eder.

Desteklenen Nesneler:

- Sabit nesneler
- Hareketli nesneler (yalnızca araçlar, tekneler ve insanlar)

ActiveTrack

Hava aracı nesneyi takip eder.

izleme yönünü değiştirmek için izleme tekerleğine dokunun veya kaydırın. Hava aracı oluşturulan yörünge boyunca mevcut konumundan  seçilen izleme yönüne doğru  otomatik olarak uçacak ve takibe devam edecektir. Kullanıcılar ayrıca kontrol çubuklarını kullanarak takip yönünü, yüksekliği ve mesafeyi manuel olarak ayarlayabilir. Uygulamada takip parametrelerini ayarlamak için FocusTrack Ayarları simgesine  dokununuz.

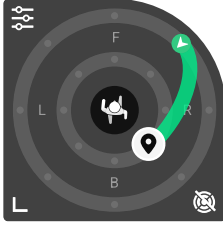

Görüş sistemleri normal çalıştığında hava aracı, DJI Fly uygulamasında belirlenen uçuş modları ve engellerden kaçınma ayarlarından bağımsız olarak engelleri baypas eder.

Desteklenen Nesnelere:

Hareketli nesnelere (yalnızca araçlar, tekneler ve insanlar).

ActiveTrack'te, hava aracı ile nesne arasındaki desteklenen mesafe ve yükseklik aralıkları aşağıda belirtilmiştir.

Nesne	Kişiler	Araçlar/Tekneler
Yatay Mesafe	5-20 m	6-100 m
Yükseklik	0,5 - 15 m	6-100 m

-  ActiveTrack başladığında mesafe ve yükseklik aralık dışındaysa hava aracı uçarak desteklenen mesafeye ve yükseklik aralığına gelir.
- Dinamik nesnenin 12 m/s'yi geçmemesi tavsiye edilir, aksi takdirde hava aracı düzgün bir şekilde takip yapamayacaktır.



Uyarı

-  Hava aracı, hareket eden insan, hayvan veya araç gibi hareketli öznelerden kaçınmaz. FocusTrack'i kullanırken, uçuş güvenliğini sağlamak için çevredeki ortama dikkat edin.

- FocusTrack'i küçük veya ince nesnelerin (ör. ağaç dalları veya elektrik hatları) ya da şeffaf nesnelerin (ör. su veya cam) olduğu alanlarda veya tek renkli yüzeylerin üzerinde (ör. beyaz duvarlar) KULLANMAYIN.
- Herhangi bir acil durumda hava aracını manuel olarak çalıştırmak için her zaman uzaktan kumandadaki Flight Pause (Uçuş Duraklatma) düğmesine basmaya veya DJI Fly uygulamasında  düğmesine basmaya hazır olun.
- FocusTrack'i aşağıdaki durumlardan birinde kullanırken daha dikkatli olun:
 - Takip edilen özne düz bir düzlemde hareket etmiyorsa.
 - Takip edilen özne hareket ederken ciddi anlamda şekil değiştiriyorsa.
 - Takip edilen özne uzun bir süre boyunca gözden kaybolursa.
 - Takip edilen nesne; karla kaplı alanlar veya çöllere gibi tek renkli, büyük bir alanda bulunuyor.
 - Takip edilen özne etrafındaki ortamla benzer bir renge veya desene sahipse.
 - Aydınlatma son derece karanlık (< 5 lüks) veya parlak (> 100.000 lüks) olduğunda.
- FocusTrack'i kullanırken yerel mahremiyet kanunlarına ve düzenlemelerine uymalısınız.
- Yalnızca araçları, tekneleri ve (çocuklar hariç) insanları takip etmeniz tavsiye edilir. Diğer özneleri takip ederken dikkatli biçimde uçuşun.
- Desteklenen hareketli özneler kapsamında araçlar ifadesi ile otomobiller ve küçük veya orta ölçekli tekneler gibi araçlar ifade edilmektedir. Uzaktan kumandalı araba veya tekneleri TAKİP ETMEYİN.
- Takip edilen özne bir başka öznenin çok yakınından geçerse yanlışlıkla diğer özne takip edilmeye başlanabilir.

FocusTrack Kullanımı

FocusTrack'i etkinleştirmeden önce uçuş ortamının açık olduğundan, yeterli ışık aldığından ve ortamda herhangi bir engel bulunmadığından emin olun.

FocusTrack'i etkinleştirmek için kamera görünümünün solundaki FocusTrack simgesine  dokunun veya ekrandaki özneyi seçin. Etkinleştirdikten sonra çıkmak için FocusTrack simgesine  tekrar dokunun.



Kullanım sırasında uzaktan kumandadaki Uçuş Duraklatma düğmesine basarak nesne seçimini iptal edin.

4.2 MasterShots



Hava aracı, özne türüne ve mesafeye göre önceden belirlenmiş bir uçuş rotası seçer ve otomatik olarak çeşitli klasik hava fotoğrafçılığı çekimleri yapar.

Uyarı



- MasterShots'ı etrafta binaların ve başka engellerin bulunmadığı yerlerde kullanın. Uçuş güzergâhında insan, hayvan veya başka engel bulunmadığından emin olun.
- Her zaman hava aracının etrafındaki engellere dikkat edin ve çarpışmalardan veya hava aracının engellenmesinden kaçınmak için uzaktan kumandayı kullanın.
- MasterShots'ı aşağıdaki durumlarda KULLANMAYIN:
 - Özne uzun bir süre boyunca engellendiğinde veya görüş alanının dışına çıktığında.
 - Takip edilen nesne; karla kaplı alanlar veya çöller gibi tek renkli, büyük bir alanda bulunduğu anda.
 - Özne, renk ve desen bakımından etrafındaki ortama benziyorsa.
 - Özne havadayken.
 - Özne hızla hareket ederken.
 - Aydınlatma son derece karanlık (< 5 lüks) veya parlak (> 100.000 lüks) olduğunda.
- MasterShots'ı binaların yakınında veya GNSS sinyalinin zayıf olduğu yerlerde KULLANMAYIN. Aksi takdirde, uçuş güzergâhı kararlı olmayabilir.
- MasterShots'i kullanırken yerel mahremiyet kanunlarına ve düzenlemelerine uymalısınız.

MasterShots Kullanımı

1. Kamera görünümünün sağ tarafındaki Çekim Modu simgesine dokununuz ve MasterShots  ögesini seçin.
2. Özneyi sürükleyerek seçip çekim alanını ayarladıktan sonra kayda başlamak için  simgesine dokununuz, hava aracı otomatik olarak uçmaya ve kayıt yapmaya başlayacaktır. Kayıt bittiğinde, hava aracı tekrar ilk konumuna döner.

3.  öğesine dokunun veya uzaktan kumandadaki Flight Pause (Uçuş Duraklatma) düğmesine bir kez basın. Hava aracı MasterShots'tan derhal çıkar ve havada durur.



4.3 QuickShots

QuickShots birden fazla çekim modu içerir. Hava aracı, otomatik olarak seçilen çekim moduna göre video kaydeder ve kısa bir video oluşturur.

Uyarı

-  • Boomerang modunu kullanırken yeterli alan olduğundan emin olun. Hava aracının etrafında en az 30 m (99 fit) yarıçapında bir alan olduğundan ve hava aracının üstünde en az 10 m (33 fit) alan olduğundan emin olun.
- Asteroid modunu kullanırken yeterli alan olduğundan emin olun. Hava aracının arkasında en az 40 m (131 ft) ve üzerinde 50 m (164 ft) alan olduğundan emin olun.
- QuickShots'ı etrafta binaların ve başka engellerin bulunmadığı yerlerde kullanın. Uçuş güzergâhında insan, hayvan veya başka engel bulunmadığından emin olun.
- Her zaman hava aracının etrafındaki nesnelere dikkat edin ve çarpışmalardan veya hava aracının engellenmesinden kaçınmak için uzaktan kumandayı kullanın.
- QuickShots'ı aşağıdaki durumlarda KULLANMAYIN:
 - Özne uzun bir süre boyunca engellendiğinde veya görüş alanının dışına çıktığında.
 - Takip edilen nesne; karla kaplı alanlar veya çöller gibi tek renkli, büyük bir alanda bulunduğu.
 - Özne, renk ve desen bakımından etrafındaki ortama benziyorsa.
 - Özne havadayken.
 - Özne hızla hareket ederken.
 - Aydınlatma son derece karanlık (< 5 lüks) veya parlak (> 100.000 lüks) olduğunda.
- QuickShots'ı binaların yakınında veya GNSS sinyalinin zayıf olduğu yerlerde KULLANMAYIN. Aksi takdirde, uçuş güzergâhı dengesiz hale gelir.
- QuickShots'ı kullanırken yerel gizlilik kanunlarına ve mevzuatına uymalısınız.



QuickShots Kullanımı

1. Kamera görünümünün sağ tarafındaki Çekim Modu simgesine dokunun ve QuickShots  ögesini seçin.
2. Bir alt mod seçtikten sonra artı simgesine dokunun veya ekrandaki özneyi sürükleyerek seçin. Daha sonra çekime başlamak için  ögesine dokunun. Hava aracı, seçilen seçeneğe göre önceden ayarlanmış bir uçuş hareketi gerçekleştirirken görüntüleri kaydedecek ve ardından bir video oluşturacaktır. Kayıt bittiğinde, hava aracı tekrar ilk konumuna döner.
3.  ögesine dokunun veya uzaktan kumandadaki Flight Pause (Uçuş Duraklatma) düğmesine bir kez basın. Hava aracı QuickShots'tan derhal çıkar ve havada durur.

4.4 Hızlı Çekim

Hızlı Çekim modu, zaman aralığına göre belirli sayıda fotoğraf çeker ve ardından bu fotoğrafları birkaç saniyelik bir video halinde derler. Trafik akışı, sürüklenen bulutlar, gün doğumu ve gün batımı gibi hareketli unsurların bulunduğu sahneleri kaydetmek için özellikle uygundur.

Hızlı Çekim Kullanımı

1. Kamera görünümünden Çekim Modları simgesine dokunun ve Hızlı Çekim  ögesini seçin.
2. Hızlı Çekim modunu seçin. İlgili parametreleri ayarladıktan sonra süreci başlatmak için deklanşör/kayıt düğmesine  dokunun.
3.  ögesine dokunun veya uzaktan kumandadaki Stop (Duraklat) düğmesine bir kez basın, hava aracı Hızlı Çekim modundan derhal çıkacak ve havada duracaktır.

4.5 Hız Sabitleyici

Hız Sabitleyici, uçuş hızını sabitleyerek kontrolü kolaylaştırır ve kamera hareketlerini daha akıcı hale getirir. Seyir halindeyken spiral yükselme gibi dinamik kamera hareketleri elde etmek için kontrol çubuğuna ek kontrol çubuğu girdisi uygulayabilirsiniz.

-
-  • Hız sabitleyicide engellerden kaçınma mevcut uçuş modunu takip eder. Hava aracını dikkatli uçurun.
-

Hız Sabitleyicinin Kullanılması

1. Uzaktan kumandanın özelleştirilebilir düğmelerinden birini Hız Sabitleyici olarak ayarlayın.
2. Kontrol çubuklarına basarken hız sabitleme düğmesine bastığınızda, hava aracı otomatik olarak mevcut hızda uçacaktır.
3. Uzaktan kumandadaki Uçuş Duraklatma düğmesine bir kez basın veya hız sabitleyiciden çıkmak için  simgesine dokununuz.

Hava Aracı

5 Hava Aracı

5.1 Uçuş Modu

Hava aracı, uzaktan kumandadaki Uçuş Modu düğmesi kullanılarak değiştirilebilen aşağıdaki uçuş modlarını destekler.

Normal Mod: Normal mod, çoğu uçuş senaryosu için uygundur. Hava aracı hassas bir şekilde havada durabilir, stabil bir şekilde uçabilir ve Akıllı Uçuş Modlarını kullanabilir.

Sport Modu: Sport modunda hava aracının maksimum yatay uçuş hızı, Normal moda kıyasla daha yüksek olacaktır. Engelden kaçınma özelliğinin Spor modunda devre dışı bırakıldığını unutmayın.

Cine Modu: Cine modu aslında uçuş hızı sınırlı Normal moddur, böylece kayıt sırasında hava aracı daha stabil hale gelir.

Görüş sistemi kullanılmadığında veya devre dışı bırakıldığında ve GNSS sinyali zayıf olduğunda ya da pusula parazit sorunu yaşadığında, hava aracı otomatik olarak Davranış (ATTI) moduna geçer. Hava aracı ATTI modundayken çevresindeki faktörlerden daha kolay etkilenebilir. Rüzgar gibi çevresel faktörler hava aracının yatay olarak kaymasına neden olarak özellikle çevresi kapalı alanlarda uçuş sırasında tehlike oluşturabilir. Hava aracı otomatik olarak havada duramayacak veya fren yapamayacaktır. Bu nedenle pilot, kazaları önlemek için hava aracını en kısa sürede indirmelidir.

-
- 💡 • Uçuş modları yalnızca manuel uçuş ve hız sabitleyici için geçerlidir.
-
- ⚠️ • Sport modunda görüş sistemi devre dışı bırakılır; bu da hava aracının rotası üzerindeki engelleri otomatik olarak algılayamamasına neden olur. Çevredeki ortama dikkat etmeli ve engellerden kaçınmak için hava aracını kontrol etmelisiniz.
 - Sport modunda hava aracının maksimum hızı ve fren mesafesi önemli ölçüde artar. Rüzgarsız koşullarda minimum 40 m fren mesafesi gereklidir.
 - Hava aracı Sport modunda veya Normal modda yükselirken ve alçalırken rüzgarsız koşullarda en az 15 m fren mesafesi gereklidir.
 - Sport modunda iken hava aracının tepki kapasitesi önemli ölçüde artar; dolayısıyla uzaktan kumandadaki küçük bir kumanda çubuğu hareketi, hava aracının uzun bir mesafe kat etmesine neden olur. Uçuş sırasında yeterli manevra alanı olduğundan emin olun.
 - Sport modunda kaydedilen videolarda ufak bir titreme gözlemleyebilirsiniz.
-

5.2 Hava Aracı Durum Göstergeleri



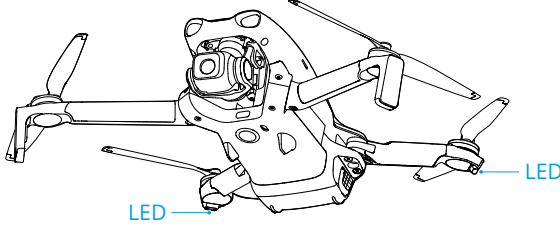

Hava aracında iki adet hava aracı durum göstergesi bulunmaktadır.







Hava aracı açıkken motorlar çalışır durumda değilse hava aracı durum göstergeleri, hava aracının mevcut durumunu gösterecektir.

Hava Aracı Durum Göstergeleri Açıklamaları

Normal Durumlar

	Dönüşümlü olarak kırmızı, sarı ve yeşil renkte yanıp söner	Çalıştırma ve otomatik tanı testlerini uygulama
	Dört kez sarı yanıp söner	Hazırlık
	Yavaşça yeşil yanıp sönüyor	GNSS etkin
	Yeşil renkte tekrarlı olarak iki kez yanıp söner	Görüş sistemleri etkin
	Sarı renkte yavaşça yanıp söner	GNSS ve görüş sistemi devre dışı bırakıldı (ATTI modu etkinleştirildi)

Uyarı Durumları

	Sarı renkte hızla yanıp söner	Uzaktan kumanda sinyali kayıp
	Yavaşça kırmızı yanıp sönüyor	Kalkış devre dışı (ör. batarya düşük) ^[1]
	Kırmızı renkte hızla yanıp söner	Batarya kritik derecede düşük
	Sabit kırmızı	Kritik hata
	Dönüşümlü olarak kırmızı ve sarı renkte yanıp söner	Pusulanın kalibre edilmesi gerekiyor

[1] Durum göstergeleri yavaşça kırmızı yanıp sönerken hava aracı kalkış yapamıyorsa DJI Fly uygulamasındaki uyarı mesajına bakın.

Motorlar çalışmaya başladıktan sonra, hava aracı durum göstergeleri yeşil yanıp sönecektir. Çin Anakarası'ndayken, hava aracının sol tarafındaki durum göstergesi kırmızı renkte, sağ tarafındaki durum göstergesi ise yeşil renkte yanıp söner.

- ⚠ • Aydınlatma gereklilikleri bölgeye göre değişir. Yerel yasalara ve yönetmeliklere uyun.

5.3 Geri Dönüş

Uçağın Kalkış Noktasına Dönüş (RTH) sırasındaki davranışını iyi bildiğinizden emin olmak için bu bölümü dikkatli bir şekilde okuyun.

Geri Dönüş (RTH) fonksiyonu, hava aracını otomatik olarak en son kaydedilen Kalkış Noktasına uçurur. RTH üç şekilde tetiklenebilir: Kullanıcı aktif olarak tetiklerse, hava aracının bataryası zayıfsa veya uzaktan kumanda sinyali kaybolursa (Arıza Korumalı RTH tetiklenir). Hava aracının, Kalkış Noktasını başarılı bir şekilde kaydetmesi ve konumlandırma sisteminin normal çalışması durumunda, RTH fonksiyonu tetiklendiğinde, hava aracının otomatik olarak geri uçuşması ve Kalkış Noktasına inmesi gerekir.

- ☰ • Kalkış Noktası: Hava aracı güçlü bir GNSS sinyali  26 aldığı veya aydınlatma yeterli olduğu sürece Kalkış Noktası kalkış sırasında kaydedilecektir. Kalkış Noktası kaydedildikten sonra DJI Fly bir sesli uyarı verecektir. Uçuş sırasında Kalkış Noktasını güncellemek gerekirse (örneğin bulunduğu yeri değiştirirseniz), DJI Fly uygulamasındaki *** > **Safety (Güvenlik)** sayfasından Kalkış Noktası manuel olarak güncellenebilir.

RTH sırasında AR RTH rotası, kamera görünümünde görüntülenerek dönüş yolunu görmenize ve uçuş güvenliğini sağlamanıza yardımcı olur. Kamera görünümü aynı zamanda AR Kalkış Noktasını da görüntüler. Hava Aracı, Kalkış Noktasının üzerindeki alana ulaştığında gimbal kamerası otomatik olarak aşağıya dönecektir. AR hava aracının gölgesi, hava aracı yere yaklaştığında kamera görünümünde görünecek ve hava aracının tercih ettiğiniz konuma daha doğru şekilde inmesini kontrol etmenize olanak tanıyacaktır.

Varsayılan olarak kamera görünümünde AR Kalkış Noktası, AR RTH rotası ve AR hava aracı gölgesi görüntülenecektir. Ekran, *** > **Safety (Güvenlik)** > **AR Settings (AR Ayarları)** bölümünden değiştirilebilir.

- ⚠ • AR RTH rotası yalnızca referans olarak kullanılır ve farklı senaryolarda gerçek uçuş rotasından sapabilir. RTH sırasında ekrandaki canlı görüntüye her zaman dikkat edin. Hava aracını dikkatli uçurun.

- RTH sırasında hava aracı, kamerayı varsayılan olarak RTH rotasına doğrultmak için dengeleme halkası eğimini otomatik olarak ayarlayacaktır. Kamera yönünü ayarlamak için gimbal döner düğmesini kullanmak veya kamerayı yeniden konumlandırmak için uzaktan kumandadaki özelleştirilebilir düğmelere basmak, hava aracının gimbal eğimini otomatik olarak ayarlamasını engelleyecektir, bu da AR RTH rotasının görüntülenmesini engelleyebilir.
-

Bildirim



- Konumlandırma sistemi anormal çalışıyorsa hava aracı normal bir şekilde Kalkış Noktasına geri dönemeyebilir. Arıza Korumalı RTH sırasında sistem anormal çalışıyorsa hava aracı ATTI moduna girip otomatik olarak iniş yapabilir.
- GNSS olmadığında su yüzeyleri, cam yüzeyli binalar veya yerden yüksekliğin 30 metreden fazla olduğu senaryolarda uçuş yapmayın. Konumlandırma sistemi anormal çalışıyorsa uçak ATTI moduna girecektir.
- Her uçuş öncesinde uygun bir RTH irtifası belirlenmesi önemlidir. DJI Fly uygulamasını başlatın ve RTH irtifasını ayarlayın.
- Hava aracı, RTH sırasında çevre koşullarının algılama sistemi için uygun olmaması durumunda engelleri algılayamaz.
- GEO bölgeleri RTH'yi etkileyebilir. GEO bölgelerinin yakınında uçmaktan kaçınin.
- Rüzgar hızı çok yüksek olduğu takdirde hava aracı Kalkış Noktasına dönemeyebilir. Dikkatli uçurun.
- RTH sırasında küçük veya ince nesnelere (ağaç dalları veya elektrik hatları gibi) ya da şeffaf nesnelere (su veya cam gibi) özellikle dikkat edin. Acil bir durumda RTH'den çıkın ve hava aracını manuel olarak kontrol edin.
- Hava aracının RTH yolunda baypas edemeyeceği elektrik hatları veya iletim kuleleri varsa Gelişmiş RTH'yi **Preset (Ön Ayar)** olarak ayarlayın ve RTH İrtifasının tüm engellerden daha yükseğe ayarlandığından emin olun.
- RTH sırasında DJI Fly içindeki **Advanced RTH (Gelişmiş RTH)** ayarları değiştirilirse hava aracı fren yapar ve en son ayarlara göre kalkış noktasına döner.
- RTH sırasında maksimum irtifa mevcut irtifanın altına ayarlanırsa hava aracı önce maksimum irtifaya inecek ve ardından kalkış noktasına dönemeye devam edecektir.
- RTH sırasında RTH İrtifası değiştirilemez.
- Mevcut irtifa ile RTH irtifası arasında büyük bir fark varsa farklı irtifalardaki rüzgar hızı farklılıkları nedeniyle kullanılan pil gücü miktarı doğru hesaplanamaz.

DJI Fly uygulamasındaki pil gücü bildirimlerine ve uyarı mesajlarına özellikle dikkat edin.

- Gelişmiş RTH sırasında uzaktan kumanda sinyali normal olduğunda, uçuş hızını kontrol etmek için ileri-geri çubuğu kullanılabilir; ancak yön ile irtifa kontrol edilemez ve hava aracının sola veya sağa uçması kontrol edilemez. Hızlanmak için ileri geri çubuğunu sürekli olarak itmek pil gücü tüketim hızını artıracaktır. Uçuş hızı, etkin algılama hızını aşarsa hava aracı engelleri baypas edemez. İleri-geri çubuğu tamamen aşağı itilirse hava aracı fren yaparak havada durur ve RTH'den çıkar. İleri-geri çubuğu serbest bırakıldıktan sonra hava aracı kontrol edilebilir.
- Hava aracı, Ön Ayarlı RTH sırasında yükselirken mevcut konumunun veya Kalkış Noktasının irtifa sınırına ulaşırsa hava aracı yükselmeyi durdurur ve mevcut irtifada Kalkış Noktasına geri döner. RTH sırasında uçuş güvenliğine dikkat edin.
- Hava aracı İrtifa Bölgesine ulaştığında Kalkış Noktası, İrtifa Bölgesinin içinde ancak hava aracı İrtifa Bölgesinin dışındaysa hava aracı, ayarlanan RTH irtifasından daha düşük olabilen irtifa sınırının altına alçalacaktır. Dikkatli uçurun.
- Ortam RTH'yi tamamlamak için çok karmaşık algılama sistemleri düzgün çalışıyor olsa bile hava aracı RTH'den çıkar.
- RTH otomatik iniş sırasında tetiklenemez.

Gelişmiş RTH

Gelişmiş RTH tetiklendiğinde hava aracı, DJI Fly uygulamasında görüntülenecek ve ortama göre ayarlanacak olan en iyi RTH yolunu otomatik olarak planlayacaktır. RTH sırasında, hava aracı uçuş hızını rüzgar hızı, rüzgar yönü ve engeller gibi çevresel faktörlere göre otomatik olarak ayarlayacaktır.

Uzaktan kumanda ve hava aracı arasındaki kontrol sinyali iyiye RTH'den çıkmak için DJI Fly uygulamasında  simgesine dokununuz veya uzaktan kumandadaki RTH düğmesine basın. RTH'den çıktıktan sonra hava aracının kontrolünü geri kazanırsınız.

Tetikleme Yöntemi

Kullanıcı aktif olarak RTH'yi tetikler

Uçuş sırasında, uzaktan kumandadaki RTH düğmesini basılı tutarak veya kamera görünümünün sol tarafındaki  öğesine dokunup ardından RTH simgesini basılı tutarak RTH'yi tetikleyebilirsiniz.

Geri Dönüş sırasında uzaktan kumanda sinyali kaybolursa hava aracı ön ayarlı Sinyal Kaybı Eyleminden bağımsız olarak Geri Dönüş prosedürünü uygulamaya devam edecektir.

Hava aracı pil seviyesi düşük

Uçuş sırasında pil seviyesi düşük olduğunda ve yalnızca Kalkış Noktasına dönmek için yeterli olduğunda DJI Fly sisteminde bir uyarı mesajı görüntülenecektir. RTH'yi onaylamak için dokunursanız veya geri sayım bitmeden herhangi bir işlem yapmazsanız hava aracı otomatik olarak düşük pil RTH'sini başlatacaktır.

Düşük pil RTH istemini iptal edip uçağı uçurmaya devam etmeniz durumunda mevcut pil seviyesi hava aracını ancak mevcut irtifasından alçalmasına yetecek kadar destekleyebiliyorsa hava aracı otomatik olarak iniş yapar.

Otomatik iniş iptal edilemez ancak ileri-geri çubuğunu ve döndürme çubuğunu hareket ettirerek hava aracını yatay olarak uçurabilirsiniz ve gaz çubuğunu hareket ettirerek hava aracının iniş hızını değiştirebilirsiniz. En kısa sürede iniş yapmak için hava aracını uygun bir irtifaya uçurun.

-
-  • Akıllı Uçuş Bataryası seviyesi çok düşük olduğunda ve kalkış noktasına dönmek için yeterli güç olmadığında hava aracını en kısa sürede indirin. Gecikmeli eylem, kademeli itme azalmasına yol açacak ve potansiyel olarak toplam tükenme durumunda kontrolsüz bir düşüşe neden olacaktır. Bu, hava aracının parçalanmasına, üçüncü tarafların mülkünde hasara veya kişisel yaralanmaya neden olabilir.
- Otomatik iniş sırasında gaz çubuğunu yukarı doğru itmeye devam ETMEYİN. Aksi takdirde hava aracı kademeli itme azalması yaşayacak ve hatta batarya gücü tamamen tükendiğinde uçak yere çakılacaktır.
-

Uzaktan kumanda sinyalinin kaybolması

Uzaktan kumanda sinyali 6 saniyeden uzun süre kaybolduğunda, Sinyal Kaybı Eylemi Geri Dönüş olarak ayarlanmışsa hava aracı otomatik olarak Arıza Korumalı RTH'yi başlatacaktır. Eylem ayrıca Havada Durma veya İniş olarak da ayarlanabilir.

DJI Fly, aydınlatma yeterli olduğunda ve ortam koşulları görüş sistemi için uygun olduğunda, sinyal kaybolmadan önce hava aracı tarafından oluşturulan RTH yolunu gösterecektir. Hava aracı, RTH ayarlarına göre Gelişmiş RTH modunu kullanarak RTH'yi başlatacaktır. Uzaktan kumanda sinyali geri gelse bile hava aracı RTH'de kalır. DJI Fly, RTH yolunu uygun şekilde günceller.

Görüş sistemi için aydınlatma ve ortam koşulları uygun olmadığında hava aracı fren yapar, havada durur ve Orijinal Rota RTH'sine girer.

- RTH mesafesi (hava aracı ile Kalkış Noktası arasındaki yatay mesafe) 50 m'den uzunsa hava aracı yönünü ayarlar ve Önceden Ayarlanmış RTH'ye girmeden önce orijinal uçuş rotasında 50 m geriye doğru uçar.

- RTH mesafesi 5 m'den daha uzak ama 50 m'den daha yakın ise hava aracı yönünü ayarlar ve mevcut irtifada kalkış noktasına yatay olarak düz bir şekilde uçar.
- RTH mesafesi 5 m'den yakın mesafedeysse hava aracı hemen iniş yapar.

RTH Prosedürü

Gelişmiş RTH tetiklendikten sonra hava aracı fren yapar ve havada olduğu yerde durur.

- **Görüş sistemi için ortam veya ışık koşulları uygun olduğunda:**
 - Kalkışta GNSS mevcut ise hava aracı yönünü Kalkış Noktasına ayarlayacak, RTH ayarlarına göre en iyi rotayı planlayacak ve ardından Kalkış Noktasına geri dönecektir.
 - Kalkışta GNSS mevcut değilse ve sadece görüş sistemi çalışıyorsa hava aracı kalkış noktasına göre yönünü ayarlayacak, RTH ayarlarına göre en iyi rotayı planlayacak ve daha sonra RTH ayarlarına göre güçlü GNSS sinyalinin olduğu pozisyona geri dönecektir. Yaklaşık olarak çıkış yörüngesini takip ederek kalkış noktasına geri dönecektir. Bu aşamada uygulama uyarılarına dikkat edin ve hava aracının otomatik olarak RTH ile iniş yapmasına izin verip vermeyeceğinizi veya RTH ile inişin manuel olarak kontrol edilip edilmeyeceğini seçin.

Kalkış sırasında GNSS mevcut değilse şunlara dikkat edin:

- ◊ Engellerden kaçınma özelliğinin etkin olduğundan emin olun.
- ◊ Dar alanlarda UÇURMAYIN ve çevredeki rüzgar hızının 3 m/s'den az olduğundan emin olun.
- ◊ Kalkıştan hemen sonra açık alana uçun ve engellerden en az 10 metre uzakta kalın, aksi takdirde hava aracı kalkış noktasına dönebilir. Uçuş sırasında güçlü GNSS sinyalinin olduğu bir alana ulaşana kadar su yüzeyleri üzerinde uçurmaktan kaçınin. Yerden yüksekliğin 2 metreden fazla, 30 metreden az olması gerekir. Aksi takdirde hava aracının kalkış noktasına dönmesi mümkün olmayabilir. Hava aracı GNSS sinyalinin güçlü olduğu bölgeye ulaşmadan ATTI moduna girerse kalkış noktası geçersiz sayılacaktır.
- ◊ Uçuş sırasında görüş konumlandırması mümkün olmazsa hava aracı kalkış noktasına dönemez. Çarpışmaları önlemek için Uygulamanın sesli komutlarına göre çevrenize dikkat edin.
- ◊ Hava aracı kalkış noktasının yakınlarına döndüğünde ve Uygulama mevcut ortamın karmaşık olduğunu bildirdiğinde, lütfen uçuşa devam edip etmeyeceğinizi onaylayın:
 - Uçuş rotanızın doğru olup olmadığını teyit etmeniz ve uçuş güvenliğine dikkat etmeniz gerekir.

- Görüş sistemi için aydınlatma koşullarının yeterli olup olmadığını onaylamanız gerekir. Aksi takdirde hava aracı RTH modundan çıkabilir. Hava aracının RTH veya uçuşa devam etmeye zorlanması, hava aracının ATTI moduna girmesine neden olabilir.
 - ◊ Onay alındıktan sonra uçak düşük hızla kalkış noktasına doğru dönüş yolculuğuna devam edecektir. Dönüş yolunda bir engel çıkması durumunda hava aracı fren yapacak ve RTH'den çıkacaktır.
 - ◊ Bu RTH işlemi dinamik engel algılamayı (yayalar vb. dahil) ve cam veya beyaz duvarlar gibi dokusuz sahnelerde engel algılamayı desteklemez.
 - ◊ Bu RTH süreci, zeminin ve yakın çevrelerin (duvarlar gibi) zengin dokulara sahip olmasını ve herhangi bir dinamik değişiklik olmamasını gerektirir.
- **Çevre veya ışık koşullarının görüş sistemine uygun olmaması durumunda:**
 - RTH mesafesi 5 metreden fazla ise uçak **Preset'e (Ön Ayar)** göre kalkış noktasına dönecektir.
 - RTH mesafesi 5 m'den yakın mesafedeyse hava aracı hemen iniş yapar.

RTH Ayarları

Gelişmiş RTH için RTH ayarları kullanılabilir. DJI Fly uygulamasında kamera görünümüne gidin, *** > **Güvenlik** seçeneğine dokununuz ve kaydırarak **Başlangıç Noktasına Dön (RTH)** bölümünü bulun.

- **En uygun:**

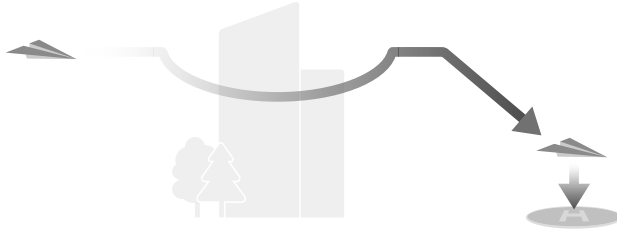

- Aydınlatma yeterliyse ve çevredeki ortam görüş sistemi için uygunsa hava aracı, RTH İrtifası ayarlarından bağımsız bir şekilde otomatik olarak en uygun RTH yolunu planlar. Engeller ve aktarım sinyalleri gibi çevresel faktörlere göre irtifayı ayarlar. En uygun RTH yolunda hava aracı, kullanılan batarya gücünü azaltacak ve uçuş süresini artıracak şekilde mümkün olan en kısa mesafeden gider.
 - Aydınlatma yetersizse veya ortam görüş sistemi için uygun değilse hava aracı, RTH İrtifası ayarına göre Ön Ayarlı RTH'yi uygulayacaktır.
- **Ön ayar:**

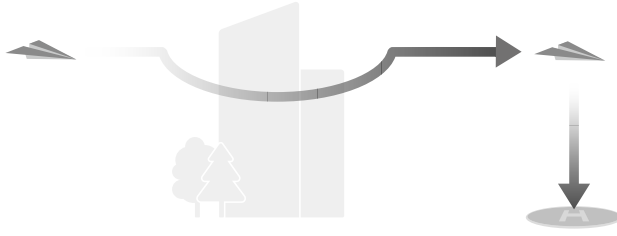

RTH Mesafesi/İrtifası		Uygun Aydınlatma ve Ortam Koşulları	Uygun Olmayan Aydınlatma ve Ortam Koşulları
RTH mesafesi > 50 m	Mevcut irtifa < RTH irtifası	Hava aracı RTH yolunu planlar, engelleri baypas ederek açık bir alana uçar, RTH İrtifasına yükselir ve en iyi yolu kullanarak başlangıç noktasına döner.	Hava aracı, RTH İrtifasına yükselir ve RTH irtifasında düz bir hat boyunca Başlangıç Noktasına uçar.
	Mevcut irtifa ≥ RTH irtifası	Hava aracı, mevcut irtifadaki en iyi yolu kullanarak başlangıç noktasına dönecektir.	Hava aracı, mevcut irtifada düz bir hat boyunca Başlangıç Noktasına uçacaktır.
RTH mesafesi 5-50 m içerisinde			Hava aracı, mevcut irtifada düz bir hat boyunca Başlangıç Noktasına uçacaktır.

Hava aracı, Başlangıç Noktasına yaklaşırken mevcut irtifa RTH irtifasından daha yüksekse çevresindeki ortama, aydınlatmaya, ayarlanan RTH irtifasına ve mevcut irtifaya göre ileri doğru uçarken alçalıp alçalmayacağına akıllı bir şekilde karar verir. Hava Aracı, Başlangıç Noktasının üzerindeki alana ulaştığında mevcut irtifası, ayarlanan RTH irtifasından daha az olmayacaktır.

Farklı ortamlar, RTH tetikleme yöntemleri ve RTH ayarları için RTH planları şu şekildedir:

RTH Tetikleme Yöntemi	Uygun Aydınlatma ve Ortam Koşulları (Hava aracı engelleri ve GEO bölgelerini baypas edebilir)	Uygun Olmayan Aydınlatma ve Ortam Koşulları
Kullanıcı aktif olarak RTH'yi tetiklediğinde	Hava aracı, RTH ayarına göre RTH gerçekleştirecektir:	Ön Ayar (Hava aracı GEO bölgelerini baypas edebilir)
Hava aracı bataryası düşük		Orijinal rota RTH, Sinyal geri geldiğinde ön ayarlı RTH gerçekleştirilir (hava aracı GEO bölgelerini baypas edebilir)
Uzaktan kumandada sinyal kaybı		

İniş Koruması

RTH sırasında hava aracı inişe başladıktan sonra iniş koruması etkinleşir.

Hava aracının spesifik performansı aşağıdaki gibidir:

- Zeminin iniş için uygun olduğu tespit edilirse hava aracı doğrudan iniş yapar.
- Zeminin iniş için uygun olmadığı tespit edilirse, hava aracı havada durur ve pilot onayını bekler.
- İniş koruması çalışmıyorsa hava aracı yere 0,5 m kalana kadar alçaldığında DJI Fly üzerinde bir iniş istemi görünür. **Confirm (Doğrula)** düğmesine dokununuz veya gaz çubuğunu sonuna kadar ittirin ve bir saniye tutun, hava aracı inecektir.



- İniş Koruması yalnızca iniş ortamının belirlenmesine yardımcı olur. Güvenliği sağlamak için iniş sırasında çevredeki ortama dikkat edin.
- Aşağıdaki durumlarda İniş Koruması kullanılamaz ve hava aracı doğrudan iniş yapabilir:
 - Tek renkli, yansıtıcı veya az ışıklı yüzeyler, net dokusu olmayan geniş bir yüzey alanı ya da pürüzsüz seramik fayanslar, yeterli ışık almayan garaj zemini ve rüzgarda uçan çimenler gibi dinamik dokuya sahip yüzeyler üzerinde uçarken.
 - Büyük kayalar veya yükseltilmiş fayanslar gibi yansıtıcı ya da tek renkli yüzeyler benzeri net dokusu olmayan engellerin üzerinde uçarken.
 - Elektrik hatları ve ağaç dalları gibi küçük veya ince engellerin üzerinden uçarken.

- Kesilmiş ve düz çalılar, düz ağaç tepeleri ve yarım küre şeklindeki zemin gibi düz zemine benzeyen yüzeyler üzerinde uçarken.
- Aşağıdaki durumlarda İniş Koruması yanlışlıkla tetiklenebilir ve hava aracı iniş yapamaz:
 - Islak zemin ve su birikintilerinin olduğu alanlar gibi görüş sisteminin suyla karıştırılabileceği yüzeylerin üzerinden uçarken.
 - Düz yüzeyler üzerinde uçarken yakınlarda belirgin dokulu yüzeyler (eğik yüzeyler veya merdivenler) varsa.



- Kalkış Noktasının üzerindeki alana ulaştıktan sonra hava aracı tam olarak kalkış noktasına inecektir. Hassas iniş gerçekleştirmek, aşağıdaki koşullara bağlıdır:
 - Kalkış Noktası kalkış sırasında kaydedilmeli ve uçuş sırasında değiştirilmemelidir.
 - Kalkış sırasında hava aracı yatay yönde hareket etmeden önce en az 7 m dikey yönde yükselmelidir.
 - Kalkış noktası arazi özellikleri büyük ölçüde aynı kalmalıdır.
 - Kalkış Noktasının arazi özellikleri yeterli ölçüde ayırt edici olmalıdır. Karla kaplı araziler gibi arazi tabanları uygun değildir.
 - Ortam ışığı koşulları çok parlak veya çok karanlık olmamalıdır.
- İniş sırasında gaz çubuğundan başka bir kontrol çubuğu hareket ettirdiğinde bu, hassas iniş modundan vazgeçme olarak kabul edilecektir ve hava aracı dikey olarak alçalacaktır.

5.4 Algılama Sistemi

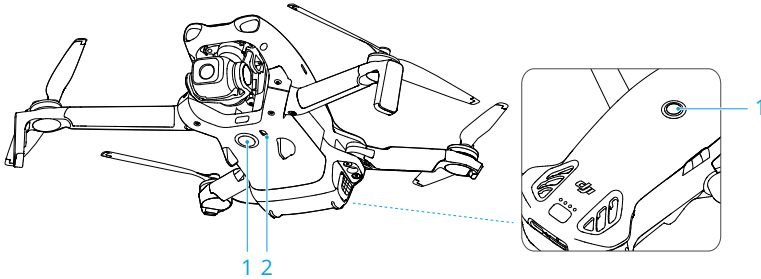

1. Çok Yönlü Monoküler Görüş Sistemi

2. Aşağı Yönlü Kızılötesi Algılama Sistemi

Çok yönlü monoküler görüş sistemi, aydınlatma yeterli olduğunda ve net şekilde işaretlenmiş veya dokulu engeller bulunduğunda en iyi performansı gösterir. Çok yönlü monoküler görüş sistemi, hava aracı Normal veya CineSmooth modundayken ve DJI Fly uygulamasında engellerden kaçınma ayarı **Baypas** ya da **Fren** olarak ayarlandığında otomatik olarak etkinleştirilir. Konumlandırma işlevi, GNSS sinyalleri kullanılmadığında veya zayıf olduğunda devreye girer.



- Görüş Konumlandırma ve Engellerden Kaçınma özelliği devre dışı bırakıldığında hava aracı, havada durmak için yalnızca GNSS'ye güvenir. Bu durumda çok yönlü engellerden kaçınma kullanılamaz ve hava aracı yere yakın alçalma sırasında otomatik olarak yavaşlamaz. Görüş Konumlandırma ve Engellerden Kaçınma özelliği devre dışıyken ekstra dikkatli olmanız gerekir.
- Görüş Konumlandırma ve Engellerden Kaçınma özelliğinin devre dışı bırakılması yalnızca manuel uçuşlarda geçerli olur. RTH, otomatik iniş veya Akıllı Uçuş Modları kullanılırken geçerli olmaz.
- Görüş Konumlandırma ve Engellerden Kaçınma özelliği, bulutlu veya sisli havalarda ya da iniş sırasında bir engel algılandığında geçici olarak devre dışı bırakılabilir. Normal uçuş senaryolarında Görüş Konumlandırma ve Engellerden Kaçınma özelliğini etkin durumda tutun. Görüş Konumlandırma ve Engellerden Kaçınma özelliği, hava aracını yeniden başlattıktan sonra varsayılan olarak etkinleştirilir.

Bildirim



- Uçuş ortamına dikkat edin. Algılama sistemi yalnızca belirli senaryolar altında çalışır ve insan kontrolünün ve muhakemesinin yerini alamaz. Uçuş sırasında çevredeki ortama ve DJI Fly uygulamasındaki uyarılara daima dikkat edin, her zaman hava aracının kontrolünden sorumlu olduğunuzu unutmayın ve kontrolü sürdürün.
- GNSS mevcut değilse aşağı görüş sistemi hava aracı konumlandırmasına yardımcı olur ve hava aracının irtifası 0,5 m ile 30 m arasıdayken en iyi şekilde performans gösterir. Hava aracının irtifası 30 m'nin üzerindeyse görüş konumlandırma performansı bundan etkilenebileceği için daha dikkatli olunmalıdır.
- Hava aracı su yakınında uçarken aşağı görüş sistemi düzgün şekilde çalışmayabilir. Bu yüzden hava aracı iniş yaparken aşağıdaki sudan aktif şekilde kaçınmayabilir. Uçuşun sürekli olarak kontrollü bir şekilde gerçekleştirilmesi, çevredeki ortam dikkate alınarak makul kararlar verilmesi ve aşağı görüş sistemine çok fazla güvenilmemesi tavsiye edilir.

- Görüş sistemi; kule vinçleri, yüksek voltajlı iletim kuleleri, yüksek voltajlı iletim hatları, kablolu askı köprüler ve asma köprüler gibi çerçeveler ile kablolardan oluşan büyük yapıları hassas şekilde tanımlayamaz.
- Görüş sistemi, desen farklılıkları net olmayan veya aydınlatmanın çok zayıf ya da çok güçlü olduğu yüzeylere yakındayken düzgün şekilde çalışmaz. Görüş sistemi, aşağıdaki durumlarda düzgün şekilde çalışmaz:
 - Tek renkli yüzeylerin yakınında uçarken (ör. tamamen siyah, beyaz, kırmızı veya yeşil).
 - Yansıtıcı özelliği yüksek yüzeylerin yakınında uçarken.
 - Su veya şeffaf yüzeylerin yakınında uçarken.
 - Hareketli yüzeyler veya nesnelerin yakınında uçarken.
 - Aydınlatmanın sık veya büyük ölçüde değiştiği bir alanda uçarken.
 - Aşırı karanlık (<1 lüks) veya parlak (>100.000 lüks) yüzeylerin yakınında uçarken.
 - Kızılötesi dalgaları güçlü biçimde yansıtan veya emen yüzeylerin (ör. aynalar, cam, yol işaretleri ve asfalt yüzeyler) yakınında uçarken.
 - Desenleri veya dokusu net olmayan yüzeylerin yakınında uçarken.
 - Birbirinin aynı ve tekrarlayan desenlere veya dokulara sahip yüzeylerin yakınında uçarken (ör. aynı tasarıma sahip fayanslar).
 - Yüzeyleri küçük olan engellerin bulunduğu alanların yakınında uçarken (ör. ağaç dalları ve elektrik hatları).
 - Küçük direk gibi nesnelerin (ör. elektrik direkleri, sokak lambası direkleri) yakınında uçarken.
 - Hareketli nesnelerin (ör. yürüyen insanlar veya seyir halindeki araçlar) yakınında uçarken.
- Sensörleri her zaman temiz tutun. Sensörleri ÇİZMEYİN veya KURCALAMAYIN. Hava aracını ASLA tozlu veya nemli ortamlarda kullanmayın.
- Uzun süre saklanan görüş sistemi kameralarının kalibre edilmesi gerekebilir. DJI Fly uygulamasında bir komut mesajı görüntülenir ve kalibrasyon otomatik olarak gerçekleştirilir.
- Yağmurlu, sisli havalarda veya görüş mesafesinin 100 m'den az olduğu durumlarda hava aracını UÇURMAYIN.
- Algılama sistemini ENGELLEMEYİN.
- Engel algılama sisteminin zamanında yanıt verememesi ve çarpışma riski oluşturmaması için engellere doğru hızlı şekilde kalkış YAPMAYIN.
- Kalkıştan önce her defasında şunları kontrol edin:

- Algılama sistemi camının üzerinde herhangi bir etiket veya herhangi başka bir nesne olmadığından emin olun.
 - Algılama sistemi camında kir, toz veya su varsa bunları temizlemek için yumuşak bir bez kullanın. Alkol içeren hiçbir temizlik malzemesini **KULLANMAYIN**.
 - Algılama sistemi camında herhangi bir hasar varsa DJI Destek birimi ile iletişime geçin.
-

5.5 Gelişmiş Pilot Yardım Sistemleri

Gelişmiş Pilot Yardım Sistemleri (APAS) özelliği, Normal mod ve Cine modunda kullanılır. APAS etkinleştirildiğinde, hava aracı komutlarınıza yanıt vermeye devam edecek ve rotasını, kumanda çubuğu hareketlerine ve uçuş ortamına göre planlayacaktır. APAS, engellerden kaçınmayı, daha sorunsuz çekimler yapmayı kolaylaştırır ve daha iyi bir uçuş deneyimi sunar.

APAS etkinleştirildiğinde, uzaktan kumanda üzerindeki Flight Pause (Uçuş Duraklatma) düğmesine basarak hava aracı durdurulabilir. Hava aracı fren yaparak üç saniye boyunca havada olduğu yerde durur ve pilotun diğer komutlarını bekler.

APAS'ı etkinleştirmek için DJI Fly ögesini açın, *** > **Güvenlik** > **Manuel Engellerden Kaçınma** adını takip edin ve **Byapas** ögesini seçin. **Bypassing Options (Byapas Seçenekleri)** ögesini **Normal** veya **Nifty** olarak ayarlayın. Hava aracı, **Nifty** modunda engellerden kaçınırken, daha iyi görüntüler elde etmek için daha hızlı, daha akıcı ve engellere daha yakın uçabilir. Ancak engellere çarpma riski artacaktır. Dikkatli uçuşun.

Nifty modu aşağıdaki durumlarda normal şekilde çalışmaz:

- Byapas kullanılırken, engellerin yakınında uçarken, hava aracı yönü hızla değiştiğinde.
- Bitki örtüsü veya çalı gibi dar engellerin arasından yüksek hızda geçerken.
- Tespit edilemeyecek kadar küçük engellerin yakınında uçarken.
- Pervane koruması ile uçarken.

Bildirim



- Görüş sistemini kullanılırken APAS özelliğini kullandığınızdan emin olun. İstenen uçuş rotası üzerinde insanların, hayvanların, küçük yüzeyli nesnelerin (ör. ağaç dalları) veya şeffaf nesnelerin (ör. su veya cam) olmadığından emin olun.

- Aşağı görüş sistemi kullanıldığında veya GNSS sinyali güçlü olduğunda APAS'ı kullandığınızdan emin olun. Hava aracı su veya karla kaplı alanlar üzerinde uçarken APAS düzgün şekilde çalışmayabilir.
- Aşırı karanlık (<5 lüks) veya aydınlık (>100.000 lüks) ortamlarda uçuş yaparken özellikle dikkatli olun.
- DJI Fly uygulamasına dikkat edin ve APAS'ın normal şekilde çalıştığından emin olun.
- Hava aracı uçuş sınırlarının yakınında veya bir GEO bölgesinde uçarken APAS düzgün çalışmayabilir.
- Aydınlatmanın yetersiz kalması ve görüş sisteminin kısmen kullanılamaz hale gelmesi durumunda hava aracı, engel baypası modundan frenleme ve havada asılı kalma moduna geçer. Kontrol çubuğunu merkeze getirmeniz ve ardından hava aracını kontrol etmeye devam etmeniz gerekir.

İniş Koruması

Manual Obstacle Avoidance (Engelden Kaçınma Eylemi), **Bypass (Baypas)** veya **Brake (Fren)** olarak ayarlanmışsa hava aracı indirmek için gaz çubuğunu aşağı ittiğinizde İniş Koruması etkinleştirilecektir. İniş Koruması, hava aracı inişe başladıktan sonra etkinleştirilir.

- Zeminin iniş için uygun olduğu tespit edilirse hava aracı doğrudan iniş yapar.
- Zeminin iniş için uygun olmadığı belirlenirse hava aracı zeminden belli bir yüksekliğe kadar alçaldığında havada durur. Gaz çubuğunu en az beş saniye itin. Hava aracı engellerden kaçınma olmadan inecektir.

5.6 Görüş Yardımı

Uçuş sırasında kullanıcıların yön bulmasına ve engelleri gözlemlemesine yardımcı olmak için görüş yardımı görünümü, uçuş yönüne bağlı olarak ilgili görüş sensörü görüntülerine otomatik olarak geçiş yapar.

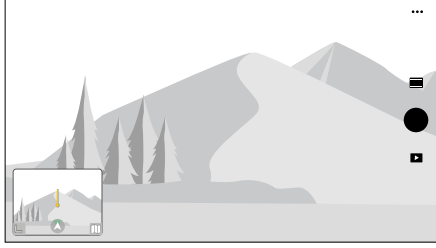

Görüş yardımı görünümüne geçmek için mini haritanın sağındaki durum göstergesinde sola kaydırın veya durum göstergesinin sağ alt köşesindeki simgeye dokunun. Görüş yardımı görünümünü en büyük hale getirmek için ekranın ortasına dokunun.

- ⚠ • Görüş yardımı kullanılırken iletim bant genişliği sınırları, cep telefonu performansı veya uzaktan kumandadaki ekranın video iletim çözünürlüğü nedeniyle video iletiminin kalitesi düşük olabilir.
- Hava aracı bileşenlerinin görüş yardımı görünümünde olması normaldir.
- Görüş yardımı yalnız referans olarak kullanılmalıdır. Cam duvarlar ve ağaç dalları, elektrik telleri ile uçuş yolları gibi küçük nesnelere doğru şekilde görüntülenemez.
- Hava aracı havalanmadığında veya video iletim sinyali zayıf olduğunda görüş yardımı kullanılamaz.

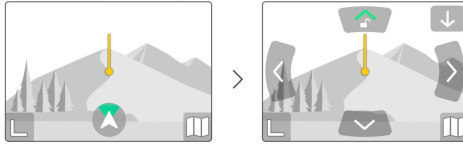

1. Görüş yönü simgesine dokunun (↑).
2. Farklı görüş yardımı görünümü yönleri arasında geçiş yapmak için ok işaretine dokunun. Kilitlemek için yöne tekrar dokunun.

Çizginin yönü hava aracının mevcut uçuş hızı yönünü, çizginin uzunluğu ise hava aracının uçuş hızını gösterir.

- ⚠ • Yön belirli bir yönde kilitlenmediğinde görüş yardımı görünümü otomatik olarak geçerli uçuş yönüne geçer. Geçerli uçuş yönü görünümüne dönmeden önce,

görüş yardımı görünümünün yönünü değiştirmek için herhangi bir yön okuna bir süreliğine basın.

Çarpışma Uyarısı

Geçerli görüş yönünde bir engel algılandığında, görüş yardımı görünümünde bir çarpışma uyarısı görüntülenir. Uyarının rengi, engel ile hava aracı arasındaki uzaklığa göre belirlenir. Sarı ve kırmızı renk, uzaktan yakına değişiklik gösteren göreceli mesafeyi belirtir.

- Görüş yardımının tüm yönlerdeki FOV'si sınırlıdır. Bir çarpışma uyarısı sırasında görüş alanında engeller görmemek normaldir.
- Çarpışma uyarısı, **Radar Haritasını Görüntüle** anahtarı tarafından kontrol edilmez ve radar haritası kapalıyken bile görünür.
- Çarpışma uyarısı ancak küçük pencerede görüş yardımı görünümü görüntülediği zaman belirir.

5.7 Pervaneler

Pervanelerin Takılması/Çıkarılması

İşaretli pervaneleri işaretli kolun motorlarına; işaretsiz pervaneleri işaretsiz kolun motorlarına takın. Pervaneleri takmak ve çıkarmak için hava aracının kutusundan çıkan tornavidayı kullanın. Pervaneleri monte ederken vidaları düzgün şekilde sıktığınızdan emin olun.

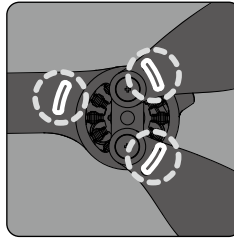
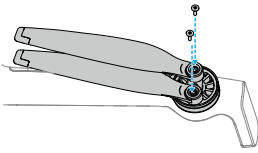

İşaretli

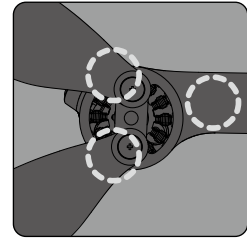

İşaretsiz

Bildirim

- ⚠ • Pervane kanatları keskindir. Kişisel yaralanmayı veya pervanenin hasar görmesini önlemek için dikkatli olun.
- Her uçuş öncesinde pervanelerin ve motorların sıkıca takıldığından emin olun.

- Yalnızca resmi DJI pervanelerini kullanın. Pervane türlerini KARIŞTIRMAYIN.
- Pervaneler zamanla eskiyen bileşenlerdir. Gerekirse ek pervaneler satın alın.
- Her uçuştan önce pervanelerin iyi durumda olduğundan emin olun. Eskimiş, zedelenmiş veya kırık pervaneleri KULLANMAYIN. Üzerlerinde herhangi bir yabancı madde varsa pervaneleri yumuşak ve kuru bir bezle temizleyin.
- Yaralanmaları önlemek için dönen pervanelerden veya motorlardan uzak durun.
- Pervanelere zarar vermemek için, taşıma veya depolama sırasında hava aracını doğru şekilde yerleştirin. Pervaneleri SIKIŞTIRMAYIN veya BÜKMEYİN. Pervaneler hasar görürse uçuş performansı etkilenebilir.
- Motorların sıkı şekilde monte edildiğinden ve sorunsuz şekilde döndüğünden emin olun. Uçuş sırasında motor aşırı yüklenirse veya durursa hemen iniş yapın.
- Motorların yapısını asla DEĞİŞTİRMEYE KALKIŞMAYIN.
- Uçuş sonrasında sıcak olabilecekleri için motorlara asla DOKUNMAYIN ve elleri veya vücudun herhangi bir kısmını motorlarla asla TEMAS ETTİRMEYİN.
- Motorlardaki veya hava aracı gövdesindeki havalandırma deliklerini TIKAMAYIN.
- ESC'ler açıldığında seslerinin normal olduğundan emin olun.

5.8 Akıllı Uçuş Bataryası

Bildirim



- Pili kullanmadan önce bu kılavuzdaki *Güvenlik Yönergeleri* bölümü ile pil etiketlerinde bulunan talimatları okuyun ve bu talimatlara harfiyen uyun. Tüm operasyon ve kullanım sorumluluğu tamamen size aittir.

1. Akıllı Uçuş Pili çok sıcak olabileceği için, uçuştan hemen sonra ŞARJ ETMEYİN. Tekrar şarj etmeden önce pilin izin verilen şarj sıcaklığına kadar soğumasını bekleyin.
2. Hasarı önlemek için, pil ancak pil sıcaklığı 5 °C ile 40 °C (41 °F ile 104 °F) arasında olduğu zaman şarj olur. İdeal şarj sıcaklığı 22 °C ile 28 °C'dir (71,6 °F ile 82,4 °F). İdeal sıcaklık aralığında şarj etmek pil ömrünü uzatabilir. Şarj sırasında pil sıcaklığı 55 °C'yi (131 °F) aşarsa şarj işlemi otomatik olarak durur.
3. Düşük Sıcaklık Bildirimi:
 - Piller 0 °C'nin (14 °F) altındaki çok düşük sıcaklıklarda kullanılamaz.
 - 0 °C ile 5 °C (14 °F ile 41 °F) arasındaki düşük sıcaklıklarda uçuş sırasında pil kapasitesi önemli ölçüde azalır. Kalkış öncesinde pilin tam olarak şarj edildiğinden emin olun. Kalkıştan sonra pili ısıtmak için hava aracını bir süre havada tutun.

- Düşük sıcaklıktaki ortamlarda uçarken, kalkıştan önce pilin en az 10 ° C'ye (50 ° F) kadar ısıtılması önerilir. Pili ısıtmak için ideal sıcaklık 20 ° C'nin (68 ° F) üzeridir.
 - Düşük sıcaklık koşullarında pil kapasitesinin azalması, hava aracının rüzgar hızı direnci performansını düşürür. Dikkatli uçuşun.
 - Sıcaklığın düşük olduğu koşullarda yüksek bir irtifada uçarken ekstra dikkat edin.
4. Tam şarjlı bir pil, belirli bir süre kullanılmadığında otomatik olarak deşarj olur. Deşarj süreci boyunca pilden hafif bir ısı yayılması normaldir.
 5. Pil sağlığını korumak için pili en az üç ayda bir tamamen şarj edin. Pil uzun süre kullanılmazsa pil performansı etkilenebilir, hatta bu durum kalıcı pil hasarına yol açabilir. Bir pil üç ay veya daha uzun süre şarj edilmemiş ya da deşarj olmamışsa pil artık garanti kapsamında olmayacaktır.
 6. Pilleri taşıırken güvenlik nedeniyle düşük güç seviyesinde tutun. Pillerin taşınmadan önce %30'a veya daha düşük seviyeye kadar deşarj edilmesi önerilir.

Bataryanın Takılması/Çıkarılması

Kurulum

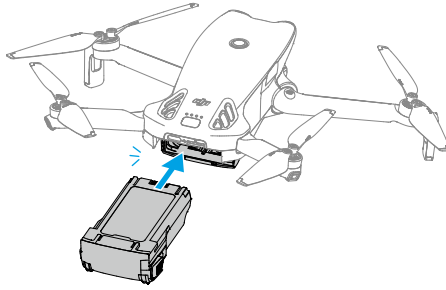

Çıkarma

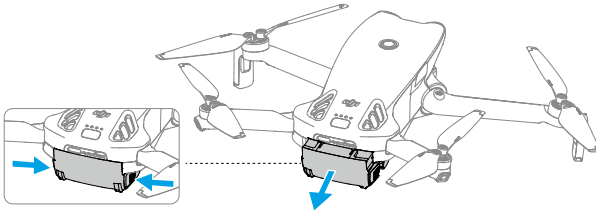

- ⚠️ • Hava aracı açıkken bataryayı TAKMAYIN veya ÇIKARMAYIN.
- Pilin sağlam bir şekilde takıldığından ve tık sesi çıkararak yerine oturduğundan emin olun. Pilin sağlam bir şekilde monte edilmediği durumlarda hava aracını çalıştırmayın, aksi takdirde pil ile hava aracı arasında temas zayıflayabilir ve tehlikeli durumlar ortaya çıkabilir.

Pil Kullanımı

Pil Seviyesinin Kontrol Edilmesi

Mevcut batarya seviyesini kontrol etmek için güç düğmesine bir kez basın.

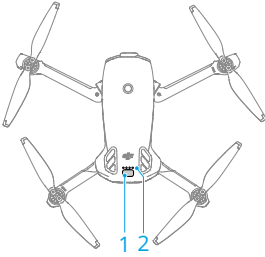

1. Güç Düğmesi
2. Batarya Seviyesi LED'leri

Pil seviyesi LED'leri, şarj ve deşarj sırasında pilin güç seviyesini gösterir. LED'lerin durumları aşağıda tanımlanmıştır:

- LED yanıyor
- ☀️ LED yanıp sönüyor
- LED kapalı

Yanıp Sönme Şekli	Batarya Seviyesi
● ● ● ●	%88-100
● ● ● ☀️	%76-87
● ● ● ○	%63-75
● ● ☀️ ○	%51-62
● ● ○ ○	%38-50
● ☀️ ○ ○	%26-37
● ○ ○ ○	%13-25

Yanıp Sönme Şekli	Batarya Seviyesi
	%0-12

Açma/Kapatma

Hava aracını açmak ve kapatmak için güç tuşuna basın, sonra tekrar basıp basılı tutun. Batarya seviyesi LED'leri, hava aracı çalıştırıldığında batarya seviyesini gösterir. Hava aracı kapatıldığında batarya seviyesi LED'leri söner.

Aşağıdaki resimde gösterilen iki LED'in aynı anda yanıp sönmesi, pilin arızalı olduğunu gösterir. Bataryayı hava aracından çıkarın, bataryayı tekrar takın ve güvenli bir şekilde monte edildiğinden emin olun.

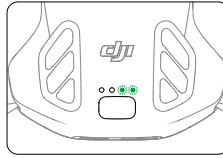

Pilin Şarj Edilmesi

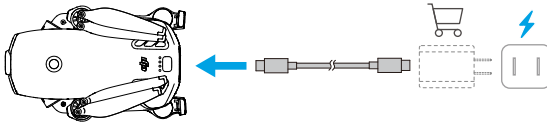

Her kullanımdan önce pili tam olarak şarj edin. DJI tarafından sağlanan şarj cihazlarını veya USB PD hızlı şarj protokolünü destekleyen diğer şarj cihazlarını kullanmanız önerilir.

Bir Şarj Cihazının Kullanılması



⚠ • Hava aracı açıkta batarya şarj edilemez.

Aşağıdaki tabloda şarj esnasındaki batarya seviyesi gösterilmiştir.

Yanıp Sönme Şekli	Batarya Seviyesi
	%0-50
	%51-75
	%76-99

Yanıp Sönme Şekli	Batarya Seviyesi
	%100



- Pil seviyesi LED'lerinin yanıp sönme sıklığı, kullanılan USB şarj cihazına bağlı olarak değişir. Şarj etme hızı yüksekse, batarya seviyesi LED'leri hızlı şekilde yanıp söner.
- Aynı anda yanıp sönen dört LED, bataryanın hasar gördüğünü belirtir.

Şarj Merkezinin Kullanımı



Eğitim videosunu izlemek için aşağıdaki bağlantıya tıklamanız veya QR kodunu taratmanız önerilir.



<https://www.dji.com/lito-1/video>



- Ortamdaki sıcaklık şarj hızını etkiler. İyi havalandırılmış 25°C (77° F) sıcaklıktaki bir ortamda daha hızlı şarj olacaktır.
- Şarj merkezi sadece belirli bir Akıllı Uçuş Bataryası modeli ile uyumludur. Şarj merkezini diğer batarya modelleri ile KULLANMAYIN.
- Şarj merkezini kullanım sırasında düz ve dengeli bir yüzeye yerleştirin. Yangın tehlikelerini önlemek için cihazın uygun şekilde yalıtıldığından emin olun.
- Pil bağlantı noktalarındaki metal terminallere DOKUNMAYIN.
- Metal terminallerinde gözle görülür bir kalıntı varsa bunu temiz ve kuru bir bezle temizleyin.

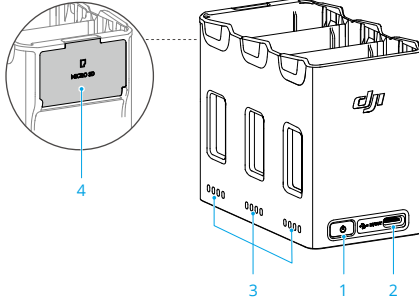

1. İşlev Düğmesi
2. USB-C Konektörü
3. Durum LED'leri
4. microSD Kart Depolama Yuvası (kapaklı)

Nasıl Şarj Edilir

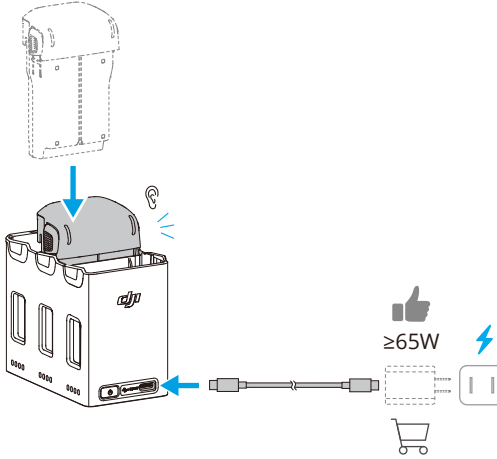

Farklı güç çıkışlarına sahip şarj cihazları kullanıldığında şarj sırası değişecektir.

Şarj Cihazı Gücü	Şarj Sırası
<45 W	En yüksekte en düşük batarya seviyesine.
≥45 W	Aynı anda üç bataryayı şarj eder ^[1]: En düşük şarj seviyesine sahip bataryayı, ikinci en yüksek şarj seviyesine sahip bataryanın seviyesine yaklaştıracak şekilde şarj eder. Ardından bu iki bataryayı en yüksek şarj seviyesine sahip bataryanın seviyesine yaklaştırır ve sonunda üç bataryayı aynı anda şarj eder.

[1] Paralel şarj koşulları:

- Tüm bataryalar aynı model olmalıdır.
- Şarj cihazı, USB Güç Dağıtımı (PD) standardını desteklemelidir.

Güç Biriktirme

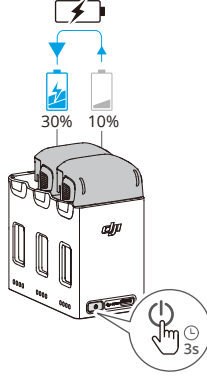

1. Akıllı Uçuş Pillerini şarj merkezine yerleştirin, şarj seviyesi en düşük olan pilden en yüksek olan pile güç aktarmak için işlev düğmesine basın ve basılı tutun. Düşük şarj seviyesine sahip pillerin durum LED'leri mevcut şarj seviyesini gösterirken, yüksek şarj seviyesine sahip pilin durum LED'leri sırayla yanıp sönecektir.
2. Güç biriktirme işlemini durdurmak için işlev düğmesine tekrar basılı tutun. Güç biriktirmeyi durdurduktan sonra, bataryaların güç seviyesini kontrol etmek için fonksiyon düğmesine basın.



- Güç biriktirme aşağıdaki durumlarda otomatik olarak durur:
 - Gücü alan pil tamamen şarj olmuştur veya gücü veren pilin seviyesi %5'ten düşüktür.
 - Güç biriktirme sırasında şarj merkezine bir şarj cihazı veya harici cihaz bağlanır.
 - Anormal pil sıcaklığı nedeniyle güç biriktirme 15 dakikadan uzun süre kesintiye uğramıştır.
- Güç biriktirme sonrasında, deşarjı önlemek için en düşük güç seviyesindeki pili mümkün olan en kısa sürede şarj edin.

Durum LED'i Açıklamaları

Şarj merkezindeki pil bağlantı noktaları; pillerin şarj durumunu, seviyesini ve arıza durumunu gösterebilen durum LED'lerine sahiptir. Pil seviyesi ve pil anormalliği ile ilgili gösterilen LED durumu hava aracındakiyle aynıdır.

Şarj Durumu

Yanıp Sönme Şekli	Açıklamalar
Bir dizideki durum LED'leri sırayla ve hızlı bir şekilde yanıp sönüyor	İlgili bağlantı noktasındaki pil, USB PD şarj cihazı kullanılarak şarj edilmektedir.
Bir dizideki durum LED'leri sırayla yavaş bir şekilde yanıp sönüyor	İlgili bağlantı noktasındaki pil, normal şarj cihazı kullanılarak şarj edilmektedir.
Bir dizideki durum LED'leri sabit bir şekilde yanıyor	İlgili bağlantı noktasındaki batarya tamamen şarj olmuştur.
Tüm durum LED'leri sırayla yanıp sönüyor	Batarya takılı değildir.

Pil Koruma Mekanizmaları

Pil seviyesi LED'leri, anormal şarj koşullarında tetiklenen pil koruma bildirimleri gösterebilir.

LED'ler	Yanıp Sönme Şekli	Durum
	LED2 saniyede iki kez yanıp söner	Aşırı akım algılandı
	LED2 saniyede üç kez yanıp söner	Kısa devre algılandı
	LED3 saniyede iki kez yanıp söner	Aşırı şarj algılandı
	LED3 saniyede üç kez yanıp söner	Aşırı voltajlı şarj cihazı algılandı
	LED4 saniyede iki kez yanıp söner	Şarj sıcaklığı çok düşük
	LED4 saniyede üç kez yanıp söner	Şarj sıcaklığı çok yüksek

Bu pil koruma mekanizmalarından herhangi birisi etkinleşirse şarj işlemine devam etmek için şarj cihazının çıkarılıp tekrar takılması gerekir. Şarj sıcaklığı anormalse normale dönmelerini bekleyin. Pil, şarj cihazını tekrar çıkarıp takmaya gerek kalmadan otomatik olarak şarj işlemine devam edecektir.

5.9 Gimbal ve Kamera

Gimbal Bildirimi

- ⚠ • Havalanmadan önce gimbalın üzerinde etiket veya nesne bulunmamasına dikkat edin. Hava aracı çalıştıktan sonra gimbala DOKUNMAYIN veya VURMAYIN. Gimbalı korumak için hava aracını açık ve düz bir zemine yerleştirin.
- Hava aracını çalıştırmadan önce gimbal koruyucusunu çıkarın. Hava aracı kullanılmadığında gimbal koruyucu kapağını takın.
- Gimbaldaki hassas parçalar bir çarpışmayla veya darbeye hasar görebilir, bu da gimbalın anormal şekilde çalışmasına neden olabilir.
- Gimbal üzerine, özellikle gimbal motorlarına toz veya kum gelmesinden kaçınin.
- Hava aracı düz olmayan bir zeminin veya çimenlerin üzerine getirildiği ve bu nedenle gimbal hareketleri engellendiği takdirde ya da gimbal çarpışma gibi aşırı bir dış kuvvete maruz kaldığı zaman gimbal motoru koruma moduna girebilir. Gimbalın normale dönmesini bekleyin veya cihazı yeniden başlatın.
- Hava aracına güç verildikten sonra gimbala dış kuvvet UYGULAMAYIN.
- Gimbalın anormal işlev göstermesine neden olabileceği veya kalıcı motor hasarına bile yol açabileceği için gimbala resmi aksesuarlardan başka herhangi bir ekstra yük EKLEMİYİN.
- Yoğun siste veya bulutların içinde uçmak, gimbalı ıslatarak geçici arızaya yol açabilir. Gimbal kurduğunda tüm işlevselliğini geri kazanır.
- Şiddetli rüzgar estiğinde kayıt sırasında gimbal titreyebilir.
- Hava aracı açıldıktan sonra uzun süre düz bir şekilde yerleştirilmezse veya önemli ölçüde sarsılırsa gimbal çalışmayı durdurabilir ve koruma moduna girebilir. Bu durumda hava aracını düz bir yere koyup düzelmesini bekleyin.
- Hava aracını yağmurlu veya karlı havalarda KULLANMAYIN. Uçuş sırasında yağmur veya kar yağmaya başlarsa hava aracını hemen indirin, gimbal ve gimbal motoru yüzeyini derhal temizleyin.
- Gimbal eğimi açısı büyükse:
 - ♦ Hava aracı ileri ivmelenme veya yavaşlama nedeniyle öne doğru eğildiğinde gimbal limit koruma moduna girecek ve açığı otomatik olarak aşağı yönlü ayarlayacaktır.
 - ♦ Hava aracı yanal ivmelenme veya yavaşlama nedeniyle yana doğru yattığında gimbal dönüş eksenini hareket limitine ulaşabilir.

- Hava aracı, görüntü sabitlemeyi sürdürmek için hızını kısıtlayacaktır. Yüksek rüzgar koşullarında uçuş hızı daha da kısıtlanacaktır. İleri-geri açısını uygun şekilde azaltmak daha yüksek uçuş hızı sağlayabilir.
- Hava aracı gövdesi, canlı görüntünün kenarında görünebilir.

Gimbal Açısı

Gimbal eğimini kontrol etmek için uzaktan kumanda üzerindeki gimbal döner düğmesini kullanın. Alternatif bir kontrol yöntemi olarak bunu DJI Fly uygulamasındaki kamera görünümünden de yapabilirsiniz. Gimbal ayar çubuğu görülene kadar ekrana bastırın ve basılı tutun. Gimbalın açısını kontrol etmek için çubuğu sürükleyin.

Gimbal Operasyon Modları

İki gimbal operasyon modu mevcuttur. *** > **Kontrol** sekmesinden farklı operasyon modları arasında geçiş yapabilirsiniz.

Takip Modu: Gimbalın eğim açısı, yatay düzleme bağlı olarak sabit kalır. Bu mod sabit görüntüler çekmek için uygundur.

FPV Modu: Hava aracı ileriye doğru uçarken gimbal, birinci şahıs gözünden bir uçuş deneyimi sunmak için dönen hava aracının hareketleriyle senkronize bir şekilde döner.

Kamera Bildirimi



- Sensörün hasar görmemesi için kamera merceğini lazer gösterisi gibi lazer ışınlarının olduğu ortamlara veya açık havada doğrudan gelen güneş ışığı gibi yoğun ışık kaynaklarına uzun süre boyunca MARUZ BIRAKMAYIN.
- Kullanım ve saklama ortamındaki sıcaklık ve nem oranının kamera için uygun olduğundan emin olun.
- Lensin hasar görmesini veya yetersiz görüntü kalitesini önlemek için lensi temizlerken bir lens temizleyicisi kullanın.
- Oluşan ısı cihaza zarar verebileceği veya yaralanmaya neden olabileceği için, kamera üzerindeki havalandırma deliklerini TIKAMAYIN.
- Hava aracı, en uygun sonuçlar için sahne tanıma gibi özellikleri entegre eden Tek Çekim'de varsayılan olarak SmartPhoto modunu kullanır. SmartPhoto, görüntü sentezi için sürekli olarak birden fazla çekim yapar. Hava aracı hareket ederken veya 48 MP çözünürlüğü kullanırken SmartPhoto desteklenmez ve resim kalitesi farklılık gösterir.

5.10 Fotoğraf ile Videoların Saklanması ve Dışa Aktarılması

Saklama

Fotoğraf ve videolarınızı depolamak için hava aracı ile bir microSD kart kullanabilirsiniz. Önerilen microSD kartlar hakkında daha fazla bilgi almak için Teknik Özellikler'e bakın.

Dosyalar

- Çekimleri bir mobil cihaza aktarmak için QuickTransfer'i kullanın.
- Hava aracını bir veri kablosu kullanarak bir bilgisayara bağlayın, hava aracının dâhili depolama alanındaki veya hava aracına takılmış microSD karttaki görüntüleri aktarın. Dışa aktarma işlemi sırasında hava aracına güç verilmesi gerekmez.
- microSD kartı hava aracından çıkarın ve bir kart okuyucuya takın ve microSD karttaki çekimleri kart okuyucu üzerinden dışa aktarın.



- Kullanım esnasında microSD kart yuvası ile microSD kartın temiz olduğundan ve üzerlerinde yabancı bir cisim olmadığından emin olun.
- Fotoğraf veya video çekerken microSD kartı hava aracından ÇIKARMAYIN. Aksi takdirde, microSD kart hasar görebilir.
- Kamera ayarlarının doğru şekilde yapılandırıldığından emin olmak için kullanmadan önce kontrol edin.
- Önemli fotoğraflar veya videolar çekmeden önce, kameranın düzgün çalışıp çalışmadığını test etmek için birkaç fotoğraf çekin.
- Hava aracını doğru şekilde kapattığınızdan emin olun. Aksi takdirde, kamera parametreleri kaydedilmeyecektir, ayrıca kaydedilen görüntüler veya videolar etkilenebilir. DJI, makine tarafından okunamayacak şekilde kaydedilmiş resim ve videoların neden olduğu herhangi bir kayıptan sorumlu değildir.

5.11 QuickTransfer

Hava aracındaki fotoğraf ve videoları mobil cihazınıza hızlı bir şekilde indirmek için aşağıdaki adımları takip edin.

1. Hava aracının gücünü açın ve hava aracının kendi kendine tanılama testleri bitinceye kadar bekleyin.

2. Mobil cihazda Bluetooth ile Wi-Fi'yi açın ve konumlandırma işlevinin de etkin olduğundan emin olun.
3. Aşağıdaki yöntemlerden birini kullanarak QuickTransfer moduna girin.
 - Mobil cihazda DJI Fly uygulamasını başlatın ve ana ekrandaki QuickTransfer kartına dokunun.
 - Mobil cihazda DJI Fly uygulamasını başlatın, Albüme gidin ve sağ üst köşedeki  ögesine dokunun.
4. Başarılı şekilde bağlandıktan sonra hava aracındaki dosyalara erişilebilir ve bunları yüksek hızda indirebilirsiniz. Mobil cihazı hava aracına ilk kez bağlarken bağlantıyı onaylamak için hava aracının güç düğmesini basılı tutmanız gerektiğini unutmayın.

Uyku Modunda QuickTransfer'a İzin Ver

Varsayılan olarak, hava aracı uyku modundayken QuickTransfer kullanılabilir.

Hava aracı kapatıldıktan sonra uyku moduna girer. QuickTransfer'ı kullanma yöntemi hem kapalı hem de açık durumda aynıdır.

Mobil cihaz ve hava aracı Wi-Fi üzerinden bağlanmamışsa veya 1 dakikadan uzun süre boyunca uygulamadan çıkmışsa (ve devam eden bir indirme görevi yoksa) QuickTransfer otomatik olarak sonlandırılır ve hava aracı uyku moduna döner. Uyku modu aşağıdaki durumlarda otomatik olarak kapanır:

- Hava aracı 12 saat boyunca etkin olmadığına
- Batarya değiştirildiğinde
- Hava aracı, bir USB-C kablosu aracılığıyla başka bir cihaza bağlı.

Uyku moduna geri dönmek için önce hava aracının USB-C bağlantısı olmadığından emin olun, daha sonra güç düğmesine bir kez basın ve yaklaşık 15 saniye bekleyin.

Uyku moduna geri dönme sürecinde ve Uykuda QuickTransfer izni ver özelliğini kullanırken, 1-2 ve 3-4 numaralı batarya seviyesi LED'leri sırayla yanıp sönecektir. Bu sırada hava aracının sağ arka kolunu açarsanız hava aracı çalışmayacaktır.



-  • Maksimum indirme hızına yalnızca 5,8 GHz frekans bandının yasa ve yönetmeliklerle izin verildiği ülke ve bölgelerde, 5,8 GHz frekans bandını ve Wi-Fi bağlantısını destekleyen cihazlar kullanıldığında ve herhangi bir parazit veya engel bulunmayan bir ortamda ulaşılabilir. Yerel yönetmelikler (Japonya'da olduğu gibi) 5,8 GHz frekansa izin vermiyorsa veya mobil cihazınız 5,8 GHz frekans bandını desteklemiyorsa ya da ortamda şiddetli parazit bulunuyorsa QuickTransfer 2,4 GHz frekans bandını kullanacak ve maksimum indirme hızı 8 MB/sn olacaktır.

- QuickTransfer'i kullanırken, bağlanmak için mobil cihazın ayarlar sayfasında Wi-Fi şifresini girmeniz gerekmez. DJI Fly uygulamasını başlatın, hava aracını bağlamak için bir uyarı görünecektir.
- QuickTransfer'i parazit bulunmayan engelsiz bir ortamda kullanın ve kablosuz yönlendiriciler, Bluetooth hoparlörler veya kulaklıklar gibi parazit kaynaklarından uzak durun.



- Hava aracı ve uzaktan kumanda bağlandıktan sonra, DJI Fly kamera görünümünde **Uyku Modunda QuickTransfer'a İzin Ver** özelliğini etkinleştirmek veya devre dışı bırakmak için * * * > **Kamera** seçeneğine dokununuz.
-

DJI RC-N3

6 DJI RC-N3

6.1 Operasyonlar

Açma/Kapatma

Mevcut pil seviyesini görmek için güç düğmesine bir kez basın.

Uzaktan kumandayı açmak ve kapatmak için güç tuşuna basın ve sonra tekrar basıp basılı tutun.

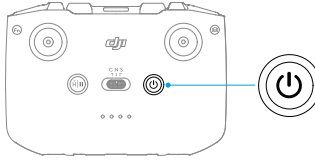

Pilin Şarj Edilmesi

Uzaktan kumandadaki USB-C bağlantı noktasına bir şarj cihazı bağlayın.

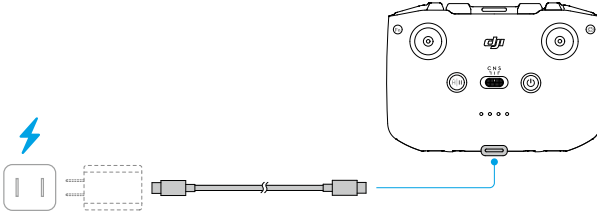

- ⚠️ • Uzaktan kumandayı her uçuş öncesinde tamamen şarj edin. Uzaktan kumanda, pil seviyesi düşük olduğunda sesli uyarı verir.
- Pilin sağlığını korumak için pili en az üç ayda bir tamamen şarj edin.

Gimbal ve Kameranın Kontrol Edilmesi

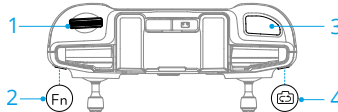

1. **Gimbal Döner Düğmesi:** Gimbal eğimini kontrol eder.

2. **Özelleştirilebilir Düğme:** Yakınlaştırmak için özelleştirilebilir düğmeyi basılı tutun ve ardından gimbal döner düğmesini kullanın.
3. **Deklanşör/Kayıt Düğmesi:** Bir fotoğraf çekmek veya video kaydını başlatmak ya da durdurmak için bir kez basın.
4. **Fotoğraf/Video Düğmesi:** Fotoğraf ve video modları arasında geçiş yapmak için bir kez basın.

Uçuş Modu Anahtarı

İstenen uçuş modunu seçmek için değiştirme anahtarını kaydırın.

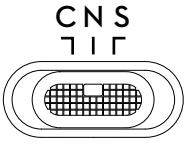

Konum	Uçuş Modu
C	Cine Modu
N	Normal Mod
S	Sport Modu

Uçuş Duraklatma/RTH Düğmesi

Hava aracının fren yapması ve olduğu yerde havada durması için bir kez basın.

Uzaktan kumandadan bip sesi gelene ve RTH başlatılana kadar düğmeye basılı tutun. Hava aracı, en son kaydedilen Kalkış Noktasına geri dönecektir. RTH'yi iptal etmek ve hava aracını tekrar kontrol altına almak için bu düğmeye tekrar basın.

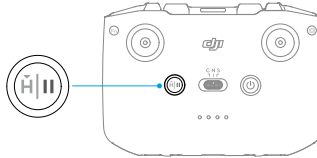

6.2 Pil Seviyesi LED'leri

Yanıp Sönme Şekli	Pil Seviyesi
● ● ● ●	%76-100
● ● ● ○	%51-75
● ● ○ ○	%26-50
● ○ ○ ○	%0-25

6.3 Uzaktan Kumanda Uyarısı

RTH sırasında uzaktan kumanda bir uyarı sesi çıkarır ve bu uyarı iptal edilemez. Uzaktan kumandanın pil seviyesi düşük olduğunda, uzaktan kumanda bir sesli uyarı verir. Düşük pil seviyesi uyarısı, güç düğmesine basılarak iptal edilebilir. Pil seviyesi kritik derecede düşük olduğunda bu uyarı iptal edilemez.

Uzaktan kumanda açıkken bir süre kullanılmazsa ancak hava aracına veya mobil cihazdaki DJI Fly uygulamasına bağlı değilse bir uyarı verilecektir. Uyarı durduktan sonra uzaktan kumanda otomatik olarak kapanır. Uyarıyı iptal etmek için kumanda çubuklarını hareket ettirin veya herhangi bir düğmeye basın.

6.4 Optimum İletim Bölgesi

Antenler hava aracına göre aşağıda gösterilen şekilde konumlandırıldığı zaman hava aracı ile uzaktan kumanda arasındaki sinyal en güvenilir durumda olur. Sinyal zayıfsa, uzaktan kumandanın yönünü ayarlayın veya uçağı uzaktan kumandaya daha yakın uçurun.

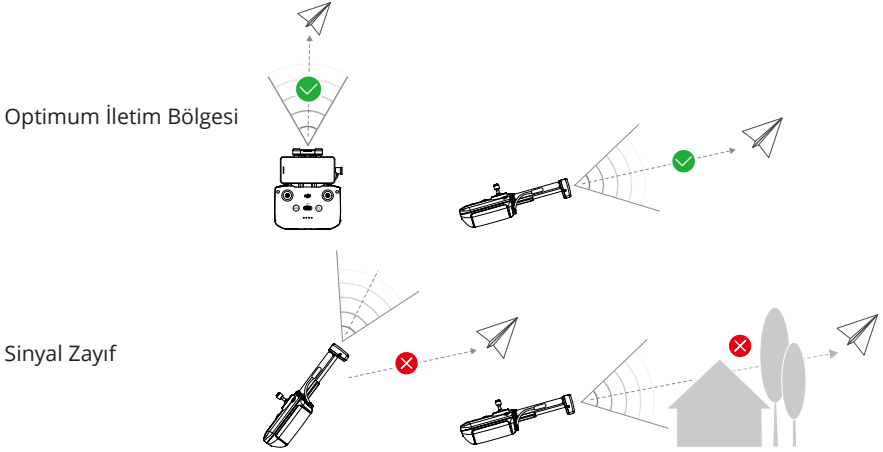

- ⚠ • Uzaktan kumanda ile aynı frekansta çalışan diğer kablosuz cihazları KULLANMAYIN. Aksi takdirde, uzaktan kumandada parazit sorunu yaşanır.
- Uçuş sırasında iletim sinyali zayıfsa DJI Fly uygulamasında bir uyarı görüntülenir. Hava aracının optimum iletim menziline olmasını sağlamak için uzaktan kumanda yönünü davranış gösterge ekranına göre ayarlayın.

6.5 Uzaktan Kumanda Bağlantısı

Uzaktan kumanda, hava aracıyla birlikte Combo olarak satın alındığında hava aracına bağlı olarak gelir. Aksi takdirde, cihazları bağlamak için aşağıdaki adımları izleyin.

1. Hava aracını ve uzaktan kumandayı açın.
2. DJI Fly uygulamasını başlatın.
3. Ana ekranda **Hava Aracına Bağlan** seçeneğine dokunun ve ardından ilgili hava aracı modelini seçin.
4. Kamera görünümündeyken ***** > Kontrol > Hava Aracına Bağlan** seçeneğine dokunun. Bağlantı sırasında uzaktan kumandanın bip sesi duyulur.
5. Hava aracının güç düğmesine basın ve dört saniyeden uzun süre basılı tutun. Hava aracı bip sesi çıkarır ve batarya seviyesi LED'leri bağlantıya hazır olduğunu belirtmek için sırayla yanıp söner. Hava aracı, bağlantının başarılı olduğunu belirtmek için iki kez düdük sesi çıkarır.



- Bağlantı işlemi sırasında uzaktan kumandanın hava aracına en fazla 0,5 m mesafede olduğundan emin olun.
- Aynı hava aracına yeni bir uzaktan kumanda bağlanırsa uzaktan kumanda ile hava aracı bağlantısı otomatik olarak kesilir.

Ek

7 Ek

7.1 Teknik Özellikler

Teknik özellikler için aşağıdaki web sitesini ziyaret edin.

<https://www.dji.com/lito-1/specs>

7.2 Uyumluluk

Uyumlu ürünler hakkında bilgi almak için aşağıdaki internet sitesini ziyaret edin.

<https://www.dji.com/lito-1/faq>

7.3 Aygıt Yazılımı Güncellemesi

Hava aracını ve uzaktan kumanda aygıt yazılımını güncellemek için DJI Fly veya DJI Assistant 2'yi (Tüketici Dronları Serisi) kullanın.

DJI Fly kullanımı

Hava aracı uzaktan kumandaya bağlandığında DJI Fly uygulamasını çalıştırın. Yeni bir donanım yazılımı güncellemesi mevcutsa bildirim alırsınız. Güncelleme yapmak için ekrandaki talimatları takip edin. Uzaktan kumanda hava aracına bağlı değilse aygıt yazılımını güncelleyemeyeceğinizi unutmayın. İnternet bağlantısı gereklidir.

DJI Assistant 2'nin kullanılması (Tüketici Dronları Serisi)

Hava aracını ve uzaktan kumanda aygıt yazılımını ayrı ayrı güncellemek için DJI Assistant 2'yi (Tüketici Dronları Serisi) kullanın.

1. Cihazı çalıştırın. Cihazı bir USB-C kablosu ile bir bilgisayara bağlayın.
2. DJI Assistant 2'yi (Tüketici Dronları Serisi) başlatın ve DJI hesabınızla giriş yapın.
3. Cihazı seçin ve ekranın sol tarafındaki **Firmware Update (Aygıt Yazılımı Güncellemesi)** seçeneğine tıklayın.
4. Aygıt yazılımı sürümünü seçin.
5. Aygıt yazılımının indirilmesini bekleyin. Aygıt yazılımı güncellemesi otomatik olarak başlayacaktır. Aygıt yazılımı güncellemesinin tamamlanmasını bekleyin.

 • Pil aygıt yazılımı, hava aracının aygıt yazılımına dahildir. Tüm pilleri güncellediğinizden emin olun.

- Aygıt yazılımını güncellemek için tüm adımları izlediğinizden emin olun, aksi halde güncelleme başarısız olabilir.
- Güncelleme sırasında bilgisayarın internete bağlı olduğundan emin olun.
- Güncelleme sırasında USB-C kablosunu ÇIKARMAYIN.
- Aygıt yazılımı güncellemesi yaklaşık 10 dakika sürer. Güncelleme işlemi sırasında gimbalın gevşemesi, hava aracı durum göstergelerinin yanıp sönmesi ve hava aracının yeniden yükleme yapması normaldir. Güncelleme tamamlanana kadar sabırla bekleyin.

Aygıt yazılımı güncelleme bilgileri için aşağıdaki bağlantıyı ziyaret edin ve *Sürüm Notlarına* göz atın:

<https://www.dji.com/downloads/products/lito-1#doc>

7.4 Uçuş Kaydedici

Uçuş telemetrisi, hava aracı durum bilgileri ve diğer parametreleri içeren uçuş verileri; hava aracının entegre veri kaydedicisine otomatik olarak kaydedilir. Verilere DJI Assistant 2 (Tüketici Dronları Serisi) kullanılarak erişilebilir.

7.5 Uçuş Sonrası Kontrol Listesi

- Hava aracının, uzaktan kumandanın, gimbal kamerasının, Akıllı Uçuş Pillerinin ve pervanelerin iyi durumda olup olmadığını görsel olarak kontrol ettiğinizden emin olun. Herhangi bir hasar fark ederseniz DJI Destek birimi ile iletişime geçin.
- Kamera lensi ve görüş sistemi sensörlerinin temiz olduğundan emin olun.
- Taşımadan önce hava aracını doğru şekilde sakladığınızdan emin olun.

7.6 Bakım Talimatları

Çocukların ve hayvanların ciddi şekilde yaralanmasını önlemek için aşağıdaki kurallara uyun:

1. Kablolar ve kayışlar gibi küçük parçaların yutulması tehlikelidir. Tüm parçaları çocuklardan ve hayvanlardan uzak tutun.
2. Dahili LiPo pilin aşırı ISINMAMASI için Akıllı Uçuş Pilini ve uzaktan kumandayı doğrudan güneş ışığından uzakta, serin ve kuru bir yerde saklayın. Önerilen saklama sıcaklığı: Üç aydan uzun saklama süreleri için 22 °C ila 28 °C (71 °F ila 82 °F)

arasındadır. -10 °C ila 45 °C (14 °F ila 113 °F) sıcaklık aralığı dışındaki ortamlarda asla saklamayın.

3. Kameranın suya veya diğer sıvılara temas etmesine ya da bu sıvılara batırılmasına İZİN VERMEYİN. Islanırsa yumuşak, emici bir bezle silerek kurulayın. Suya düşmüş bir hava aracının çalıştırılması bileşenlerde kalıcı hasara neden olabilir. Kamerayı temizlemek veya bakımını yapmak için alkol, benzen, tiner ya da diğer yanıcı maddeler içeren maddeler KULLANMAYIN. Kamerayı nemli veya tozlu alanlarda SAKLAMAYIN.
4. Herhangi bir çarpışmadan veya ciddi bir darbeden sonra tüm hava aracı parçalarını kontrol edin. Herhangi bir sorunuz veya sorununuz varsa DJI yetkili bayisine başvurun.
5. Mevcut pil seviyesini görmek için, Pil Seviyesi Göstergelerini düzenli olarak kontrol edin. Pilin kullanım ömrü 200 döngüdür. Sonrasında kullanıma devam edilmesi tavsiye edilmez.
6. Hava aracını kapalıyken kolları katlanmış olarak taşıdığınızdan emin olun.
7. Hava aracı kapalıyken uzaktan kumandayı antenleri katlanmış olarak taşıdığınızdan emin olun.
8. Pil, uzun süreli saklamanın ardından sonra uyku moduna girer. Uyku modundan çıkarmak için pili şarj edin.
9. Hava aracını, uzaktan kumandayı, pili ve şarj cihazını kuru bir ortamda saklayın.
10. Hava aracına bakım yapmadan önce (ör. pervaneleri temizleme veya takma ve sökme) pili çıkarın. Kir veya tozları yumuşak bir bezle temizleyerek hava aracının ve pervanelerin temiz olduğundan emin olun. Hava aracını ıslak bir bezle veya alkol içeren bir temizleyiciyle temizlemeyin. Sıvılar hava aracının gövdesine girebilir ve bu da kısa devreye neden olarak elektronik aksamı zarar verebilir.

7.7 Sorun Giderme Prosedürleri

1. Uçuş sırasında gimbal kayma sorunu nasıl çözülür?

DJI Fly uygulamasında IMU ve pusulayı kalibre edin. Sorun devam ederse DJI Destek birimi ile iletişime geçin.

2. Çalışmıyor

Akıllı Uçuş pilinin ve uzaktan kumandanın şarj edilerek etkinleştirilip etkinleştirilmediğini kontrol edin. Sorunlar devam ederse DJI Destek birimi ile iletişime geçin.

3. Güç açma ve başlatma sorunları

Pilin dolu olup olmadığını kontrol edin. Doluysa ve normal olarak başlatılmıyorsa DJI destek birimi ile iletişime geçin.

4. Yazılım güncelleme sorunları

Aygıt yazılımını güncellemek için kullanım kılavuzundaki talimatları izleyin. Aygıt yazılımı güncellemesi başarısız olursa tüm cihazları yeniden başlatın ve tekrar deneyin. Sorun devam ederse DJI Destek birimi ile iletişime geçin.

5. Fabrika varsayılan ayarlarına veya son bilinen çalışma yapılandırmasına sıfırlama prosedürleri

Fabrika ayarlarına sıfırlamak için DJI Fly uygulamasını kullanın.

6. Kapatma ve güç kapatma sorunları

DJI Destek Birimi ile iletişime geçin.

7. Güvenli olmayan koşullarda dikkatsiz kullanım veya saklama nasıl tespit edilir

DJI Destek Birimi ile iletişime geçin.

7.8 Risk ve Uyarılar

Hava aracı açıldıktan sonra bir risk algıladığında, DJI Fly üzerinde bir uyarı mesajı olacaktır. Aşağıda belirtilen durumlara dikkat edin.

- Konum, kalkış için uygun değilse.
- Uçuş sırasında bir engel tespit edilirse.
- Konum, iniş için uygun değilse.
- Pusula ile IMU müdahale yaşarsa ve kalibre edilmesi gerekiyorsa.
- İstendiğinde ekrandaki talimatları izleyin.

7.9 Bertaraf



Hava aracını ve uzaktan kumandayı bertaraf ederken, elektronik cihazlarla ilgili yerel düzenlemelere uyun.

Pilin Bertarafı

Pili, özel geri dönüşüm kutularına ancak tamamen boşaltıldıktan sonra atın. Pili normal çöp kutusuna ATMAYIN. Pillerin bertaraf edilmesi ve geri dönüştürülmesiyle ilgili yerel düzenlemelere harfiyen uyun.

Pil, aşırı deşarjdan sonra çalıştırılmıyorsa hemen bertaraf edin.

Güç düğmesi çalışmaz durumda ise ve pil tamamen deşarj olmuyorsa daha fazla yardım almak için profesyonel bir batarya bertaraf etme veya geri dönüşüm acentesi ile iletişime geçin.

7.10 C0 Sertifikasyonu

DJI Lito 1, C0 sertifikasyon gereklilikleri ile uyumludur. AB üye ülkelerinde, EFTA üye ülkelerinde (Norveç, İzlanda, Lihtenştayn, İsviçre) ve Gürcistan'da DJI Lito 1 kullanımı için bazı gereklilik ve kısıtlamalara uyulmalıdır.

Model	DGN12C
UAS Sınıfı	C0
Maksimum Kalkış Kütlesi (MTOM)	249 g
Maksimum Pervane Hızı	12874 RPM

MTOM Beyanı

DJI Lito 1 için MTOM değeri (Model: DGN12C) C0 gereklilikleriyle uyumlu olacak şekilde 249 g'dır.

MTOM gerekliliklerine uymak için aşağıdaki talimatları takip etmeniz gerekir.

- Onaylı aksesuarlar da dâhil olmak üzere Parçalar Listesi bölümünde listelenen parçalar dışında hava aracına herhangi bir yük EKLEMİYİN.
- Akıllı uçuş bataryaları veya pervaneler vb. gibi onaylı olmayan yedek parçaları KULLANMAYIN.
- Hava aracını MODİFİYE ETMEYİN.

Parça Listesi, onaylı aksesuarlar dahil

Ürün	Model Numarası	Boyutlar	Ağırlık
Pervaneler	6030F	152,4 × 76,2 mm (çap x dişli adımı)	0,9 g (her parça)
Akıllı Uçuş Bataryası	BWXGN1-2590-7.32	85,99 × 54,89 × 24,80 mm	Yaklaşık 80 g
microSD Kart ^[1]	Yok	15 × 11 × 1,0 mm	Yaklaşık 0,3 g

[1] Orijinal kutu içeriğine dahil değildir.

Yedek Parçaların ve Değişim Parçalarının Listesi

- Pervaneler (Model: 6030F)
- DJI Lito 1 Akıllı Uçuş Bataryası (Model: BWXGN1-2590-7.32)

Doğrudan Remote ID

- Taşıma Yöntemi: Wi-Fi İşaretçisi.
- UAS Operatör Kayıt Numarasını hava aracına yükleme yöntemi: DJI Fly uygulamasına girin, *** > **Safety (Güvenlik)** > **UAS Remote Identification (İHA Uzaktan Tanımlama)** adımlarını takip edin ve ardından İHA operatör kayıt numarasını yükleyin.

Uzaktan Kumanda Uyarıları

DJI RC-N3

Pil seviyesi LED'leri, hava aracıyla bağlantı kesildikten sonra yavaşça yanıp sönmeye başlayacaktır. DJI Fly, hava aracıyla bağlantısını kestikten sonra bir uyarı mesajı verir. Uzaktan kumanda, hava aracı ile bağlantısı kesildikten sonra ve uzun bir süre çalıştırmadığında bip sesi çıkaracak ve otomatik olarak kapanacaktır.



- Uzaktan kumanda ile diğer kablosuz ekipmanlar arasında parazit oluşmasından kaçının. Yakındaki mobil cihazınızın Wi-Fi bağlantısını kapattığınızdan emin olun. Parazit olması durumunda, hava aracını en kısa sürede indirin.
- Beklenmedik bir işlem meydana gelirse kontrol çubuklarını serbest bırakın veya uçuş duraklatma düğmesine basın.

GEO Awareness

GEO Awareness aşağıda listelenen özellikleri içerir.

UGZ (İnsansız Coğrafi Bölge) Veri güncellemesi: Veri güncelleme özelliğini otomatik olarak kullanarak veya verileri hava aracında manuel olarak depolayarak FlySafe verilerini güncelleyebilirsiniz.

1. Yöntem: FlySafe verilerini otomatik olarak güncellemek için DJI Fly Settings (Ayarlar) menüsüne gidin ve **About (Hakkında)** > **FlySafe Data (FlySafe Verileri)** > **Check for Updates (Güncellemeleri Kontrol Et)** adımlarını takip edin.
2. Yöntem: Ulusal havacılık idarenizin web sitesini düzenli olarak kontrol edin ve hava aracınıza aktarılacak en son UGZ verilerini alın. UGZ verilerini manuel olarak depolamak ve içe aktarmak için DJI Fly Settings (Ayarlar) menüsüne gidin, **About (Hakkında)** > **FlySafe Data (FlySafe Verileri)** > **Import from Files (Dosyalardan İçe Aktar)** adımlarını takip edin ve ekrandaki talimatları izleyin.



İçe aktarma işlemi başarıyla tamamlandığında DJI Fly uygulamasında bir istem görünecektir. Yanlış veri formatı nedeniyle içe aktarma başarısız olursa ekrandaki talimatları izleyerek yeniden deneyin.

GEO Awareness Harita Çizimi: En son UGZ verileri güncellendikten sonra, DJI Fly uygulamasında kısıtlı bölgeyi bir uçuş haritası görüntülenecektir. Alana dokunularak ad, geçerlilik süresi, yükseklik sınırı vb. görüntülenebilir.

AGL (Zemin Seviyesinin Üzerinde) Bildirimi

Geo Awareness dikey kısmı AMSL irtifasını veya AGL yüksekliğini kullanabilir. Bu iki referans arasındaki seçim, her bir UGZ için ayrı ayrı belirtilir. Ne AMSL irtifası ne de AGL yüksekliği DJI Lito 1 tarafından desteklenir. Yükseklik H, DJI Fly uygulamasının kamera görünümünde görünür; bu, hava aracının kalkış noktasından hava aracına kadar olan yüksekliktir. Kalkış noktasının üzerindeki yükseklik bir tahmin olarak kullanılabilir, ancak belirli bir UGZ için verilen irtifadan/yükseklikten biraz farklılık gösterebilir. UGZ'nin dikey limitlerini ihlal etmemek, uzaktan kontrol eden pilotun sorumluluğundadır.

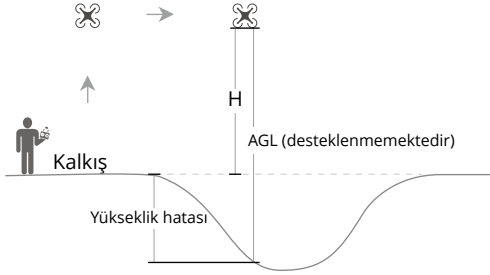

GEO Bölgeleri

Sınırlı Bölgeler

DJI uygulamasında kırmızı görünür. Size bir uyarı gönderilir ve uçuş engellenir. İnsansız hava aracı, bu bölgelerde uçamaz veya kalkış yapamaz. Kısıtlı Bölgelerin kilidi açılabilir, kilidi açmak için flysafedji.com ile iletişime geçin veya dji.com/flysafedji.com adresinden Unlock A Zone (Bir Bölgenin Kilidini Aç) bölümüne gidin.

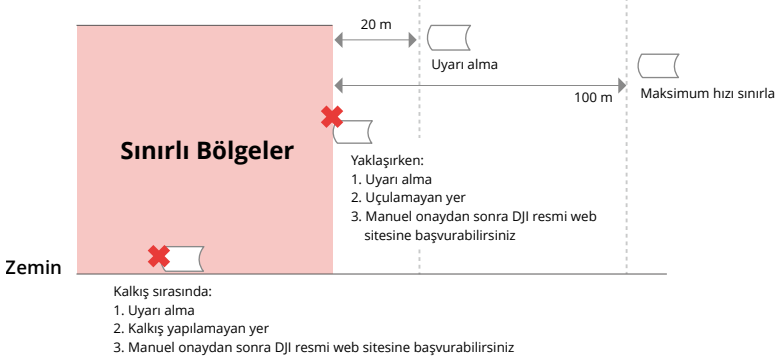

Yetki Bölgeleri

DJI uygulamasında mavi görünür. Size bir uyarı gönderilir ve uçuş varsayılan olarak sınırlanır. İnsansız hava aracı, izin verilmediği sürece bu bölgelerde uçamaz veya kalkış yapamaz. Yetkilendirme Bölgelerinin kilidi, DJI onaylı bir hesap kullanılarak yetkili kullanıcılar tarafından açılabilir.

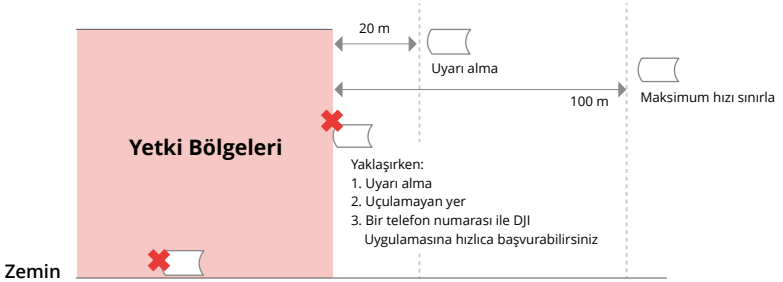

İrtifa Bölgeleri

İrtifa bölgeleri sınırlı irtifaya sahip bölgelerdir ve haritada gri görünür. Yaklaşırken, DJI uygulamasında uyarılar alırsınız.

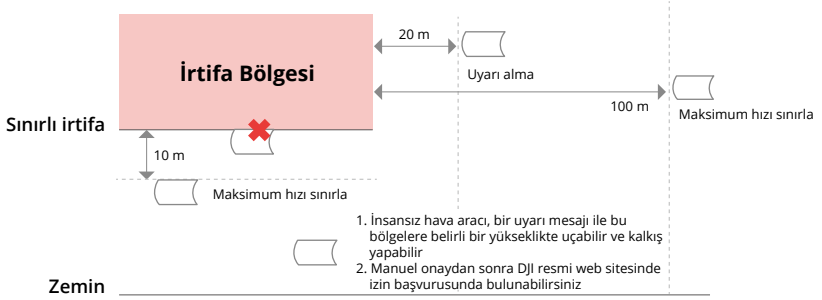

Gelişmiş Uyarı Bölgeleri

Dron, bölgenin kenarına ulaştığında bir uyarı mesajı görüntülenir.

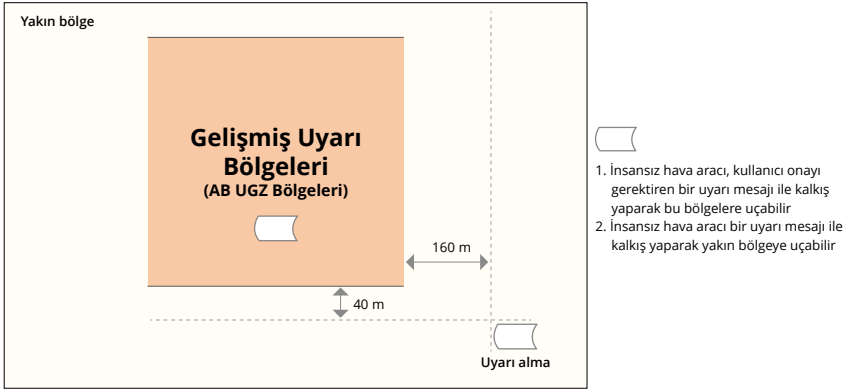

Uyarı Bölgeleri

Dron, bölgenin kenarına ulaştığında bir uyarı mesajı ile görüntülenir.

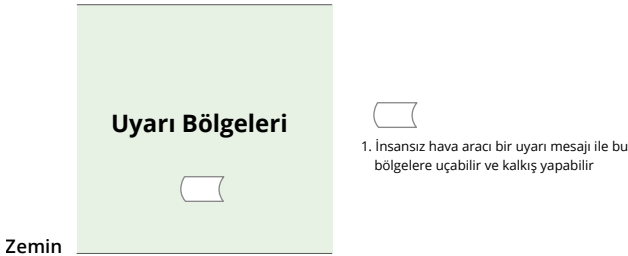

- ⚠ • Hava aracı ve DJI Fly uygulaması bir GPS sinyali alamadığında, GEO awareness işlevi çalışmayacaktır. Hava aracının antenindeki parazit veya DJI Fly uygulamasında GPS yetkilendirmesinin devre dışı bırakılması, GPS sinyalinin alınamamasına neden olur.
-

EASA Bildirimi

Kullanmadan önce pakette yer alan Drone Bilgi Bildirimleri belgesini okuduğunuzdan emin olun.

İzlenebilirlik amaçlı olarak daha fazla EASA bildirim bilgisi için aşağıdaki bağlantıyı ziyaret edin.

<https://www.easa.europa.eu/en/document-library/general-publications/drones-information-notice>

Orijinal Talimatlar

Bu kılavuz SZ DJI Technology, Inc. tarafından sağlanmaktadır ve içerik değişikliğe tabidir.

Adres: Lobby of T2, DJI Sky City, No. 53 Xianyuan Road, Xili Community, Xili Street, Nanshan District, Shenzhen, Çin, 518055.

7.11 Satış Sonrası Bilgiler

Satış sonrası hizmet politikaları, onarım hizmetleri ve destek hakkında daha fazla bilgi almak için <https://www.dji.com/support> adresine gidin.



İletişim
DJI DESTEK

Bu içerik önceden bildirilmeden değiştirilebilir.
En yeni sürümü aşağıdaki adresten indirin



<https://www.dji.com/downloads/products/lito-1#doc>

Bu belge hakkında sorularınız varsa lütfen DocSupport@dji.com adresine bir mesaj göndererek DJI ile iletişime geçin.

DJI ve DJI LITO, DJI'nin ticari markalarıdır.
Copyright © 2026 DJI Tüm Hakları Saklıdır.