

# **dji** LITO 1

## Panduan Pengguna

v1.0 2026.04

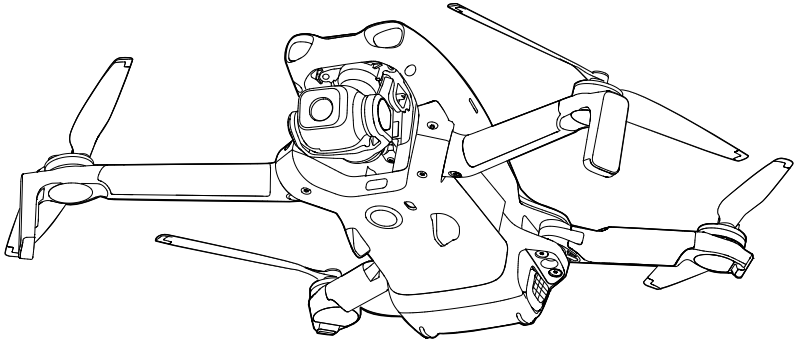



Dokumen ini merupakan hak cipta dari DJI dengan semua hak cipta dilindungi oleh undang-undang. Kecuali jika diizinkan oleh DJI, Anda tidak memenuhi syarat untuk menggunakan atau mengizinkan orang lain menggunakan dokumen atau bagian mana pun dari dokumen dengan memperbanyak, memindahkan, atau menjual dokumen. Hanya boleh merujuk pada dokumen ini dan isinya sebagai instruksi untuk mengoperasikan produk DJI. Dokumen ini tidak boleh digunakan untuk tujuan lain. Apabila terdapat perbedaan antara berbagai versi, versi bahasa Inggris akan berlaku.

#### Mencari Kata Kunci

Untuk mencari topik, gunakan kata kunci seperti “baterai” dan “instal”. Anda dapat menekan Ctrl+F di Windows atau Command+F di Mac untuk memulai pencarian, jika dokumen ini dibaca menggunakan Adobe Acrobat Reader.

#### Membuka Topik

Lihat daftar lengkap topik dalam daftar isi. Klik topik untuk membuka bagian tersebut.

#### Mencetak Dokumen Ini

Dokumen ini mendukung pencetakan beresolusi tinggi.

# Menggunakan Panduan ini

## Legenda

 Penting

 Petunjuk dan Kiat

 Referensi

## Baca Sebelum Menggunakan

DJI™ menyediakan video tutorial dan dokumen berikut untuk Anda:

1. "Panduan Keselamatan"
2. "Panduan Mulai Cepat"
3. "Panduan Pengguna"

Disarankan untuk menonton semua video tutorial serta membaca "Panduan Keselamatan" sebelum menggunakannya untuk pertama kalinya. Pastikan untuk meninjau "Panduan Mulai Cepat" sebelum menggunakan pertama kali dan baca "Panduan Pengguna" ini untuk informasi selengkapnya.

## Tutorial Video

Buka alamat di bawah atau pindai kode QR untuk menonton video tutorial, yang menunjukkan cara menggunakan produk dengan aman:



<https://www.dji.com/lito-1/video>

## Mengunduh Aplikasi DJI Fly

Pastikan untuk menggunakan DJI Fly selama penerbangan. Pindai kode QR untuk mengunduh versi terbaru.



- 
- Pengendali jarak jauh dengan layar sudah memiliki aplikasi DJI Fly. Anda wajib mengunduh DJI Fly ke perangkat seluler Anda ketika menggunakan pengendali jarak jauh tanpa layar.
  - Untuk memeriksa versi sistem operasi Android dan iOS yang didukung oleh DJI Fly, kunjungi <https://www.dji.com/downloads/djiapp/dji-fly>.
  - Antarmuka dan fungsi DJI Fly mungkin berbeda karena versi perangkat lunak telah diperbarui. Pengalaman pengguna aktual didasarkan pada versi perangkat lunak yang digunakan.
  - Untuk meningkatkan keselamatan, penerbangan dibatasi hingga ketinggian 98,4 kaki (30 m) dan kisaran 164 kaki (50 m) saat tidak terhubung atau masuk ke dalam aplikasi selama penerbangan.
  - Masuk aplikasi berlaku selama 90 hari. Hubungkan ke internet dan masuk lagi saat kedaluwarsa.
- 

## Unduh DJI Assistant 2

Unduh DJI ASSISTANT™ 2 (Seri Drone Konsumen) di:

<https://www.dji.com/downloads/softwares/dji-assistant-2-consumer-drones-series>

---

- ⚠ • Suhu operasional untuk produk ini adalah antara 0 hingga 40 °C. Suhu ini tidak memenuhi suhu operasional standar untuk penggunaan kelas militer (-55 hingga 125 °C) yang diperlukan untuk menghadapi perubahan lingkungan yang lebih besar. Operasikan produk dengan tepat dan hanya untuk penggunaan yang memenuhi persyaratan kisaran suhu operasional yang sesuai.
-

# Isi

<b>Menggunakan Panduan ini</b>	<b>3</b>
Legenda	3
Baca Sebelum Menggunakan	3
Tutorial Video	3
Mengunduh Aplikasi DJI Fly	3
Unduh DJI Assistant 2	4
<b>1 Profil Produk</b>	<b>9</b>
1.1 Menggunakan untuk Pertama Kali	9
Mempersiapkan Pesawat	9
Mempersiapkan Pengendali Jarak Jauh	11
DJI RC-N3	11
Aktivasi	12
Pembaruan Firmware	12
1.2 Ringkasan	13
Pesawat	13
DJI RC-N3 Pengendali Jarak Jauh	14
<b>2 Keselamatan Penerbangan</b>	<b>16</b>
2.1 Batasan Penerbangan	16
Sistem GEO (Geospatial Environment Online)	16
Batas Penerbangan	16
Batas Ketinggian dan Jarak Penerbangan	16
Zona GEO	18
Membuka Zona GEO	18
2.2 Persyaratan Lingkungan Penerbangan	18
2.3 Daftar Periksa Prapenerbangan	20
<b>3 Penerbangan Dasar</b>	<b>22</b>
3.1 Lepas Landas Otomatis/Pendaratan Otomatis	22
Lepas Landas Otomatis	22
Pendaratan Otomatis	22
3.2 Menghidupkan/Menghentikan Motor	22
Menghidupkan Motor	22
Menghentikan Motor	23
Menghentikan Motor di Tengah Penerbangan	23
3.3 Mengendalikan Pesawat	24
3.4 Prosedur Lepas Landas/Pendaratan	25
3.5 Merekam Audio melalui Aplikasi	25
3.6 Saran dan Kiat Video	26

<b>4</b>	<b>Mode Penerbangan Pintar</b>	<b>28</b>
4.1	FocusTrack	28
	Pemberitahuan	29
	Menggunakan FocusTrack	30
4.2	MasterShots	31
	Pemberitahuan	31
	Menggunakan MasterShots	31
4.3	QuickShots	32
	Pemberitahuan	32
	Menggunakan QuickShots	33
4.4	Hyperlapse	33
	Menggunakan Hyperlapse	33
4.5	Kontrol Jelajah	33
	Menggunakan Cruise Control	34
<b>5</b>	<b>Pesawat</b>	<b>36</b>
5.1	Mode Penerbangan	36
5.2	Indikator Status Pesawat	37
5.3	Kembali ke Asal	38
	Pemberitahuan	39
	RTH Lanjutan	40
	Metode Pemicu	40
	Prosedur RTH	42
	Pengaturan RTH	43
	Perlindungan Pendaratan	45
5.4	Sistem Deteksi	47
	Pemberitahuan	48
5.5	Advanced Pilot Assistance Systems	49
	Pemberitahuan	50
	Perlindungan Pendaratan	50
5.6	Bantuan Penglihatan	51
5.7	Baling-baling	52
	Memasang/Melepas Baling-baling	52
	Pemberitahuan	53
5.8	Baterai Penerbangan Cerdas	54
	Pemberitahuan	54
	Memasang/Melepas Baterai	55
	Menggunakan Baterai	55
	Mengisi Daya Baterai	57
	Menggunakan Pengisi Daya	57
	Menggunakan Hub Pengisian Daya	58
	Mekanisme Perlindungan Baterai	61

5.9	Gimbal dan Kamera	62
	Pemberitahuan Gimbal	62
	Sudut Gimbal	63
	Mode Operasi Gimbal	63
	Pemberitahuan Kamera	63
5.10	Menyimpan serta Mengekspor Foto dan Video	64
	Penyimpanan	64
	Mengekspor	64
5.11	QuickTransfer	65
<b>6</b>	<b>DJI RC-N3</b>	<b>68</b>
6.1	Operasi	68
	Menyalakan/Mematikan	68
	Mengisi Daya Baterai	68
	Mengendalikan Gimbal dan Kamera	68
	Sakelar Mode Penerbangan	69
	Tombol Jeda Penerbangan/RTH	69
6.2	LED Tingkat Daya Baterai	69
6.3	Peringatan Pengendali Jarak Jauh	70
6.4	Zona Transmisi Optimal	70
6.5	Menautkan Pengendali Jarak Jauh	71
<b>7</b>	<b>Lampiran</b>	<b>73</b>
7.1	Spesifikasi	73
7.2	Kompatibilitas	73
7.3	Pembaruan Firmware	73
7.4	Perekam Penerbangan	74
7.5	Informasi Purnajual	74

# Profil Produk

---

# 1 Profil Produk

## 1.1 Menggunakan untuk Pertama Kali

Klik tautan di bawah atau pindai kode QR untuk menonton video tutorialnya.



<https://www.dji.com/lito-1/video>

### Mempersiapkan Pesawat

1. Lepaskan pelindung gimbal dari kamera.

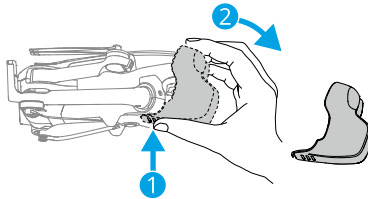

2. Tekan tombol daya satu kali untuk mengaktifkan baterai.

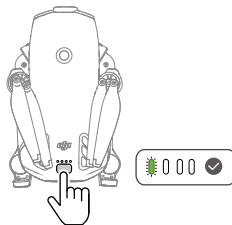

3. Buka lengan pesawat seperti yang ditunjukkan.

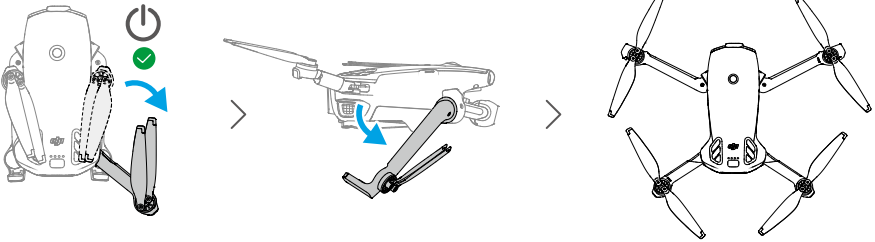

- **Menyala Otomatis:** Membuka lengan belakang kanan akan menyalakan pesawat secara default.
- **Mati Otomatis:** Melipat lengan belakang kanan akan memulai hitungan mundur otomatis untuk mematikan daya. Agar tidak mati selama hitungan mundur, tekan tombol daya satu kali.



- Fitur Buka Lengan untuk Menyalakan diaktifkan secara default. Fitur Lipat Lengan untuk Mematikan dinonaktifkan secara default. Aktifkan atau nonaktifkan fitur ini di DJI Fly ketika pesawat terhubung ke pengendali jarak jauh. Pastikan firmware pesawat, firmware baterai, dan aplikasi telah diperbarui ke versi terbaru. Jika tidak, fitur tersebut mungkin tidak tersedia.

- 
- **Menyalakan/Mematikan secara Manual:** Tekan sekali, lalu tekan dan tahan tombol daya untuk menyalakan atau mematikan pesawat.

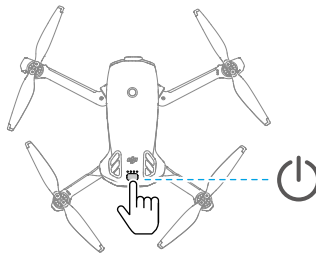

- Jika pesawat tidak lepas landas setelah mengaktifkan baterai, baterai akan masuk ke mode tidur lagi setelah pesawat mati selama beberapa waktu. Dalam kasus ini, tekan tombol daya atau isi daya baterai untuk mengaktifkannya kembali sebelum menggunakan fitur Buka Lengan untuk Menyalakan.

- Ketika port USB-C pesawat sedang digunakan, membuka lengan tidak akan menyalakan pesawat. Putuskan sambungan USB-C, dan tunggu beberapa detik sebelum menggunakan fitur Buka Lengan untuk Menyalakan.
- Jika pesawat saat ini mengakses album, mengunduh materi, atau memperbarui firmware, pesawat tidak akan mati saat lengan dilipat.
- Jika terjadi tabrakan selama penerbangan, fitur mati otomatis tidak akan berfungsi. Fitur ini tersedia setelah pesawat dihidupkan ulang.



- Disarankan untuk menggunakan pengisi daya DJI untuk mengisi daya Baterai Penerbangan Cerdas. Kunjungi situs web DJI resmi untuk informasi selengkapnya.
  - Pastikan pelindung gimbal dilepas dan semua lengan telah dibuka sebelum menghidupkan pesawat. Apabila tidak, hal ini akan memengaruhi diagnosis mandiri pesawat.
  - Disarankan untuk memasang pelindung gimbal saat pesawat tidak digunakan.
- 

## Mempersiapkan Pengendali Jarak Jauh

### DJI RC-N3

1. Lepaskan tongkat kendali dari slot penyimpanan dan pasang pada pengendali jarak jauh.
2. Tarik dudukan perangkat seluler. Pilih kabel pengendali jarak jauh yang sesuai berdasarkan jenis port perangkat seluler Anda (kabel dengan konektor USB-C terhubung secara default). Tempatkan perangkat seluler Anda pada dudukannya, lalu hubungkan ujung kabel tanpa logo pengendali jarak jauh ke perangkat seluler Anda. Pastikan perangkat seluler Anda terpasang dengan aman.

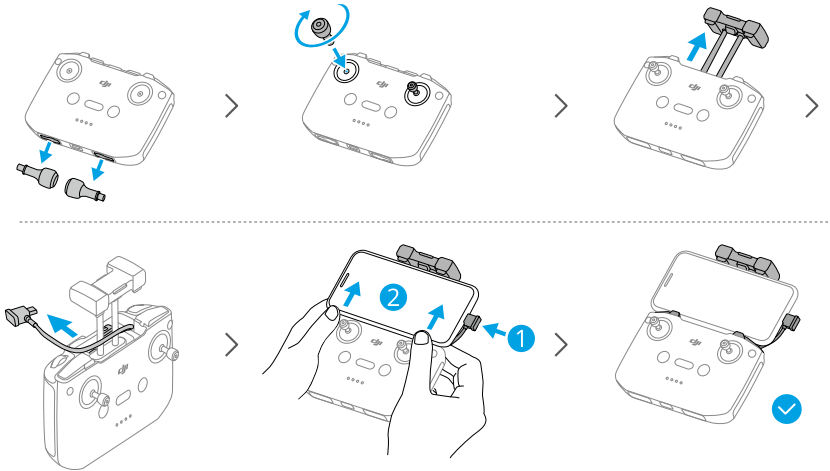

- 
- ⚠️ • Apabila menghubungkan perangkat seluler Android, pilih opsi untuk hanya mengisi daya saat notifikasi koneksi USB muncul. Opsi lain dapat menyebabkan koneksi gagal.
  - Pastikan perangkat seluler Anda terpasang kuat dengan menyesuaikan kedudukan perangkat seluler.
- 

## Aktivasi

Anda harus melakukan aktivasi sebelum menggunakan pesawat untuk pertama kali. Tekan, lalu tekan lagi dan tahan tombol daya untuk menyalakan pesawat dan pengendali jarak jauh, lalu ikuti petunjuk di layar untuk aktivasi pesawat menggunakan DJI Fly. Proses aktivasi memerlukan koneksi internet.

## Pembaruan Firmware

Perintah akan muncul di DJI Fly saat firmware baru tersedia. Perbarui firmware setiap kali diminta. Jika tidak, beberapa fitur mungkin tidak tersedia.

## 1.2 Ringkasan

### Pesawat

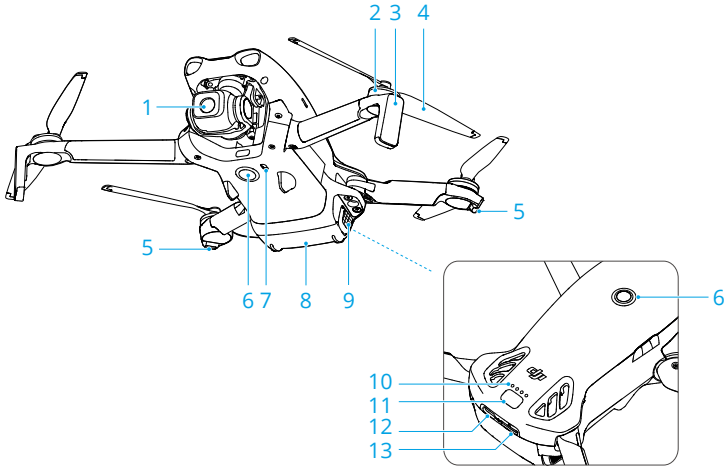

- |  |                                    |
|--|------------------------------------|
| 1. Gimbal dan Kamera                                       | 7. Sistem Deteksi Inframerah Bawah |
| 2. Motor   | 8. Baterai Penerbangan Cerdas      |
| 3. Roda Pendaratan (Antena bawaan)                         | 9. Pengikat Baterai                |
| 4. Baling-baling   | 10. LED Tingkat Daya Baterai       |
| 5. Indikator Status Pesawat                                | 11. Tombol Daya                    |
| 6. Sistem Penglihatan Monokular Segala Arah <sup>[1]</sup> | 12. Port USB-C                     |
|  | 13. Slot Kartu microSD             |

[1] Sistem penglihatan monokular segala arah dapat mendeteksi rintangan di arah horizontal dan di atasnya.

## DJI RC-N3 Pengendali Jarak Jauh

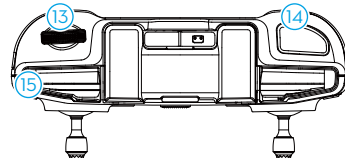
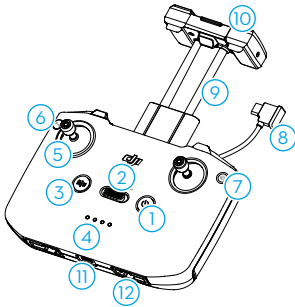

- |  |                                      |
|--|--------------------------------------|
| 1. Tombol Daya                                   | 8. Kabel Pengendali Jarak Jauh       |
| 2. Sakelar Mode Penerbangan                      | 9. Dudukan Perangkat Seluler         |
| 3. Tombol Jeda Penerbangan/Kembali ke Asal (RTH) | 10. Antena                           |
| 4. LED Tingkat Daya Baterai                      | 11. Port USB-C                       |
| 5. Tongkat Kendali                               | 12. Slot Penyimpanan Tongkat Kendali |
| 6. Tombol yang Dapat Disesuaikan <sup>[1]</sup>  | 13. Tombol Putar Gimbal              |
| 7. Tombol Foto/Video                             | 14. Tombol Rana/Rekam                |
|  | 15. Slot Perangkat Seluler           |

[1] Untuk melihat dan mengatur tombol fungsi ini, buka tampilan kamera di DJI Fly, dan ketuk **•••** > Kendali > Kustomisasi Tombol.

# Keselamatan Penerbangan

---

## 2 Keselamatan Penerbangan

Disarankan untuk melatih keterampilan terbang Anda dan berlatih terbang dengan aman setelah persiapan pra-penerbangan selesai. Pilih area yang sesuai untuk terbang sesuai dengan persyaratan dan pembatasan penerbangan berikut. Patuhi peraturan perundang-undangan setempat dengan ketat saat terbang. Baca "Panduan Keselamatan" sebelum penerbangan untuk memastikan keamanan penggunaan produk.

### 2.1 Batasan Penerbangan

#### Sistem GEO (Geospatial Environment Online)

Sistem Geospatial Environment Online (GEO) DJI adalah sistem informasi global yang memberikan informasi waktu nyata tentang informasi keselamatan dan pembatasan penerbangan serta mencegah UAV terbang di ruang udara terbatas. Dalam keadaan luar biasa, area terbatas dapat dibuka untuk memungkinkan penerbangan masuk. Sebelum itu, Anda harus mengajukan permintaan pembukaan kunci berdasarkan tingkat pembatasan saat ini di area penerbangan yang dituju. Sistem GEO mungkin tidak sepenuhnya sejalan dengan peraturan perundang-undangan setempat. Anda harus bertanggung jawab atas keselamatan penerbangan Anda sendiri dan harus berkonsultasi dengan otoritas setempat mengenai persyaratan hukum dan peraturan terkait sebelum meminta membuka penerbangan di area terbatas. Untuk informasi selengkapnya tentang sistem GEO, kunjungi <https://fly-safe.dji.com>.

#### Batas Penerbangan

Untuk membantu Anda mengoperasikan pesawat ini dengan aman dan untuk alasan keselamatan, batas penerbangan diaktifkan secara default. Anda dapat mengatur batas ketinggian dan jarak penerbangan. Secara bersamaan, batas ketinggian, batas jarak, dan zona GEO berfungsi untuk mengatur keselamatan penerbangan saat GNSS tersedia. Hanya ketinggian yang dapat dibatasi ketika Global Navigation Satellite System (GNSS) tidak tersedia.

#### Batas Ketinggian dan Jarak Penerbangan

Ketinggian maksimum membatasi ketinggian penerbangan pesawat, sementara jarak maksimum membatasi radius penerbangan di sekitar Titik Asal. Batasan ini dapat diubah di aplikasi DJI Fly untuk keselamatan penerbangan yang lebih baik.

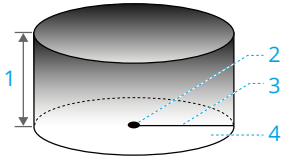

1. Ketinggian Maks
2. Titik Asal (Posisi Horizontal)
3. Jarak Maks
4. Ketinggian pesawat saat lepas landas

### Sinyal GNSS Kuat

	Batasan Penerbangan	Pemberitahuan di Aplikasi DJI Fly
Ketinggian Maks	Ketinggian pesawat tidak boleh melebihi nilai yang ditentukan di DJI Fly.	Ketinggian penerbangan maks tercapai.
Jarak Maks	Jarak lurus dari pesawat ke Titik Asal tidak dapat melebihi jarak penerbangan maks yang ditetapkan di DJI Fly.	Jarak penerbangan maks tercapai.

### Sinyal GNSS Lemah

	Batasan Penerbangan	Pemberitahuan di Aplikasi DJI Fly
Ketinggian Maks	<ul style="list-style-type: none"> <li>• Ketinggian dibatasi hingga 30 m dari titik lepas landas jika pencahayaan cukup.</li> <li>• Ketinggian dibatasi hingga 2 m di atas tanah jika pencahayaan tidak cukup dan sistem penginderaan inframerah bawah sedang difungsikan.</li> <li>• Ketinggian dibatasi hingga 30 m dari titik lepas landas jika pencahayaan tidak cukup dan sistem deteksi inframerah bawah tidak difungsikan.</li> </ul>	Ketinggian penerbangan maks tercapai.
Jarak Maks	Tidak ada batas	

- ⚠ • Batas ketinggian saat GNSS lemah akan dicabut secara otomatis jika ada sinyal GNSS yang kuat (kekuatan sinyal GNSS  $\geq 2$ ) saat pesawat dihidupkan, dan batas tersebut tidak akan berlaku meskipun sinyal GNSS menjadi lemah setelahnya.
- Pesawat masih dapat Anda kendalikan, tetapi tidak dapat diterbangkan lebih jauh pada saat pesawat mencapai salah satu batas.

## Zona GEO

Sistem GEO DJI menetapkan lokasi penerbangan yang aman, memberikan tingkat risiko dan pemberitahuan keselamatan untuk penerbangan individu, serta menawarkan informasi tentang ruang udara terbatas. Semua area penerbangan terbatas disebut sebagai Zona GEO, yang selanjutnya dibagi menjadi Zona Terbatas, Zona Otorisasi, Zona Peringatan, Zona Peringatan Lanjutan, dan Zona Ketinggian. Anda dapat melihat informasi tersebut secara real time di aplikasi DJI Fly. Zona GEO adalah area penerbangan khusus, termasuk tetapi tidak terbatas pada bandara, tempat acara besar, lokasi tempat terjadinya keadaan darurat publik (seperti kebakaran hutan), pembangkit listrik tenaga nuklir, penjara, properti pemerintah, dan fasilitas militer. Secara default, sistem GEO membatasi lepas landas dan penerbangan dalam zona yang dapat menyebabkan masalah keamanan atau keselamatan. Peta Zona GEO yang berisi informasi lengkap tentang Zona GEO di seluruh dunia tersedia di situs web resmi DJI: <https://fly-safe.dji.com/nfz/nfz-query>.

## Membuka Zona GEO

**Pembukaan Kunci Mandiri** dimaksudkan untuk membuka Zona Otorisasi. Untuk menyelesaikan Pembukaan Kunci Mandiri, Anda harus mengirimkan permintaan pembukaan kunci melalui situs web DJI FlySafe di <https://fly-safe.dji.com>. Setelah permintaan pembukaan kunci disetujui, Anda dapat menyinkronkan lisensi pembukaan kunci melalui aplikasi DJI Fly. Untuk membuka zona, Anda juga dapat meluncurkan atau menerbangkan pesawat langsung ke Zona Otorisasi yang disetujui dan mengikuti petunjuk dalam aplikasi DJI Fly untuk membuka zona.

**Pembukaan Kunci Kustom** disesuaikan untuk pengguna dengan persyaratan khusus. Kebijakan ini menetapkan area penerbangan khusus yang ditentukan pengguna dan menyediakan dokumen izin penerbangan khusus untuk kebutuhan berbagai pengguna. Opsi pembukaan kunci ini tersedia di semua negara dan wilayah serta dapat diminta melalui situs web DJI FlySafe di <https://fly-safe.dji.com>.



- Untuk memastikan keselamatan penerbangan, pesawat tidak akan dapat terbang keluar dari zona tidak terkunci setelah memasukinya. Jika Titik Asal berada di luar zona tidak terkunci, pesawat tidak akan dapat kembali ke asal.
- 

## 2.2 Persyaratan Lingkungan Penerbangan

1. JANGAN terbang dalam kondisi cuaca buruk seperti angin kencang, bersalju, hujan deras, atau berkabut.

2. Terbanglah di area terbuka. Keakuratan kompas onboard dan sistem GNSS dapat dipengaruhi oleh gedung tinggi dan struktur logam besar. Setelah lepas landas, pastikan Anda diberi tahu dengan petunjuk suara bahwa Titik Asal diperbarui sebelum melanjutkan penerbangan. Jika pesawat lepas landas di dekat gedung, keakuratan Titik Asal tidak dapat dijamin. Dalam hal ini, perhatikan baik-baik posisi pesawat saat ini selama RTH otomatis. Ketika pesawat sudah dekat dengan Titik Asal disarankan untuk membatalkan RTH otomatis dan mengendalikan pesawat secara manual untuk mendarat di lokasi yang sesuai.
3. Terbangkan pesawat dalam garis pandang visual (VLOS). Hindari pegunungan dan pepohonan yang menghalangi sinyal GNSS. Penerbangan di luar garis pandang visual (BVLOS) hanya boleh dilakukan jika performa pesawat, pengetahuan dan keterampilan pilot, serta manajemen keselamatan operasional sesuai dengan peraturan setempat untuk BVLOS. Hindari rintangan, keramaian, pohon, dan perairan. Demi alasan keamanan, JANGAN menerbangkan pesawat dekat dengan bandara, jalan raya, stasiun kereta api, jalur kereta api, pusat kota, atau area sensitif lainnya kecuali jika mendapat izin atau persetujuan berdasarkan peraturan setempat.
4. Apabila sinyal GNSS lemah, terbangkan pesawat di lingkungan yang memiliki penerangan dan visibilitas yang baik. Sistem penglihatan mungkin tidak berfungsi dengan baik dalam kondisi cahaya yang buruk. Terbangkan pesawat hanya di siang hari.
5. Minimalkan gangguan dengan menghindari area dengan tingkat elektromagnetisme tinggi, seperti lokasi dekat saluran listrik, stasiun pangkalan, gardu listrik, dan menara penyiaran.
6. Kinerja pesawat dan baterainya terbatas saat terbang di ketinggian. Terbanglah dengan hati-hati. JANGAN menerbangkan di atas ketinggian yang ditentukan.
7. Jarak pengereman pesawat dipengaruhi oleh ketinggian penerbangan. Semakin tinggi ketinggiannya, semakin besar jarak pengeremannya. Ketika terbang di ketinggian, Anda harus menjaga jarak pengereman yang memadai untuk memastikan keselamatan penerbangan.
8. GNSS tidak dapat digunakan saat pesawat berada di wilayah kutub. Gunakan sistem penglihatan sebagai gantinya.
9. JANGAN melakukan lepas landas dari objek bergerak, seperti mobil, perahu, dan pesawat.
10. JANGAN lepas landas dari permukaan berwarna solid atau permukaan dengan pantulan kuat seperti atap mobil.
11. Berhati-hatilah saat lepas landas di gurun atau dari pantai untuk menghindari pasir memasuki pesawat.
12. JANGAN mengoperasikan pesawat di lingkungan yang berisiko terjadi kebakaran atau ledakan.

13. Gunakan pesawat dan perangkat terkait di lingkungan yang kering.
14. JANGAN gunakan pesawat dan perangkat terkait di lingkungan berikut: lokasi kecelakaan, kebakaran, ledakan, banjir, tsunami, salju longsor, tanah longsor, gempa bumi, area dengan debu atau badai pasir. Selama pengoperasian, pastikan untuk menghindari paparan cipratan air asin dan jamur.
15. JANGAN mengoperasikan pesawat di dekat kawanan burung.

## 2.3 Daftar Periksa Prapenerbangan

1. Lepaskan pelindung gimbal dari kamera.
2. Pastikan Baterai Penerbangan Cerdas dan baling-baling terpasang dengan aman.
3. Pastikan pengendali jarak jauh, perangkat seluler, dan Baterai Penerbangan Cerdas terisi penuh.
4. Pastikan lengan pesawat dan baling-baling terbuka.
5. Pastikan gimbal dan kamera berfungsi normal.
6. Pastikan motor tidak terhalang apapun dan berfungsi normal.
7. Pastikan bahwa DJI Fly berhasil terhubung ke pesawat.
8. Pastikan semua lensa dan sensor kamera bersih.
9. JANGAN memasang aksesori atau perangkat eksternal yang tidak bersertifikat, karena hal ini dapat mengakibatkan kerusakan produk atau bahaya keselamatan.

---

  -  • Untuk menghindari berkurangnya daya dorong saat pelindung baling-baling terpasang, jangan gunakan Baterai Penerbangan Cerdas Plus Seri DJI Lito atau memasang muatan pihak ketiga apa pun.

---
10. Pastikan tindakan penghindaran rintangan diatur di DJI Fly, dan **Ketinggian Maks.**, **Jarak Maks.**, serta **Tinggi RTH Otomatis** semuanya diatur dengan tepat sesuai dengan peraturan perundang-undangan setempat.

# Penerbangan Dasar

---



## 3 Penerbangan Dasar

### 3.1 Lepas Landas Otomatis/Pendaratan Otomatis

#### Lepas Landas Otomatis

1. Jalankan DJI Fly dan masuk ke tampilan kamera.
2. Selesaikan semua langkah dalam daftar periksa pra-penerbangan.
3. Ketuk . Tekan dan tahan tombol untuk konfirmasi saat kondisi aman untuk lepas landas.
4. Pesawat akan lepas landas dan melayang di atas tanah.

#### Pendaratan Otomatis

1. Ketuk , lalu ketuk dan tahan  untuk mengonfirmasi saat kondisi aman untuk mendarat.
2. Ketuk  untuk membatalkan pendaratan otomatis.
3. Perlindungan Pendaratan akan aktif pada saat Sistem Penglihatan Bawah berfungsi normal.
4. Motor akan berhenti secara otomatis setelah mendarat.

---

 • Pilih tempat yang tepat untuk mendarat.

---

### 3.2 Menghidupkan/Menghentikan Motor

#### Menghidupkan Motor

Lakukan salah satu dari Perintah Tongkat Kombinasi (Combination Stick Command/CSC) seperti yang ditunjukkan di bawah ini untuk menghidupkan motor. Lepaskan kedua tongkat secara bersamaan setelah motor mulai berputar.



## Menghentikan Motor

Motor dapat dihentikan dengan dua cara:

**Metode 1:** Dorong tongkat throttle ke bawah dan tahan sampai motornya berhenti pada saat pesawat telah mendarat.

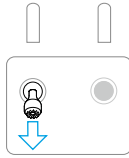

Mode Tongkat Kendali: Mode 2

**Metode 2:** Sesudah pesawat mendarat, lakukan salah satu CSC seperti yang ditunjukkan di bawah sampai motor berhenti.



## Menghentikan Motor di Tengah Penerbangan

 • Pesawat akan jatuh jika motor dihentikan di tengah penerbangan.

Pengaturan default untuk **Penghentian Baling-Baling Darurat** dalam aplikasi DJI Fly adalah **Hanya Darurat**, yang berarti bahwa motor hanya dapat dihentikan di tengah penerbangan ketika pesawat mendeteksi situasi darurat, seperti pesawat terlibat dalam tabrakan, motor terhenti, pesawat berputar di udara, atau pesawat tidak terkendali dan naik atau turun dengan sangat cepat. Gunakan CSC yang sama untuk menghidupkan motor untuk menghentikan motor di tengah penerbangan. Perhatikan bahwa Anda harus menahan tongkat kendali selama dua detik saat melakukan CSC untuk menghentikan motor. **Penghentian Baling-Baling Darurat** dapat diubah menjadi **Kapan Saja** di aplikasi. Gunakan opsi ini dengan hati-hati.

### 3.3 Mengendalikan Pesawat

Gunakan tongkat kendali dari pengendali jarak jauh untuk mengendalikan pergerakan pesawat. Tongkat kendali dapat dioperasikan dalam Mode 1, Mode 2, atau Mode 3, seperti ditunjukkan di bawah ini.

Mode 2 adalah mode kendali default pada pengendali jarak jauh. Dalam panduan ini, Mode 2 digunakan sebagai contoh untuk menjelaskan cara menggunakan tongkat kendali. Semakin jauh tongkat didorong dari tengah, semakin cepat pesawat bergerak.

#### Mode 1

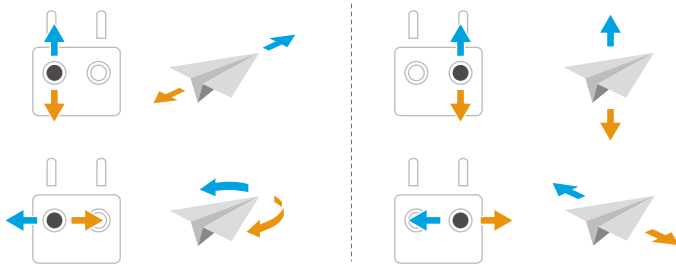

#### Mode 2

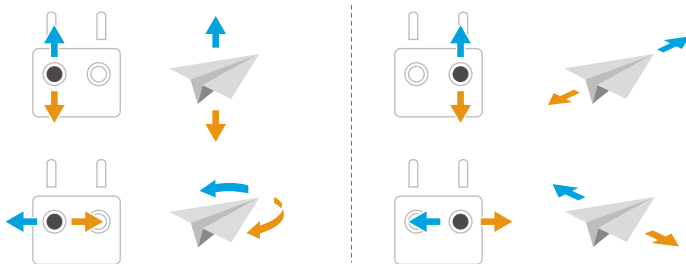

#### Mode 3

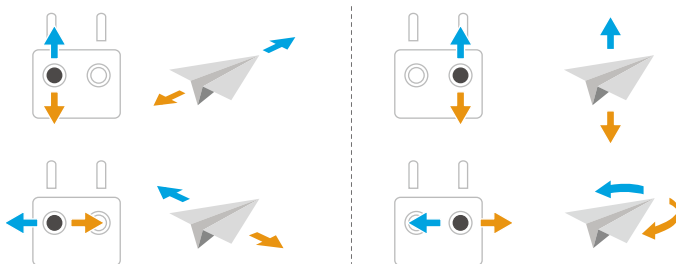

### 3.4 Prosedur Lepas Landas/Pendaratan

- ⚠ • JANGAN luncurkan pesawat dari telapak tangan atau saat memegang pesawat dengan tangan Anda.
  - JANGAN mengoperasikan pesawat jika kondisi pencahayaan terlalu terang atau terlalu gelap untuk menggunakan pengendali jarak jauh. Anda bertanggung jawab atas penyesuaian kecerahan tampilan yang benar dan jumlah sinar matahari langsung di layar, agar tidak kesulitan melihat layar dengan jelas.
- 
1. Daftar periksa pra-penerbangan dirancang untuk membantu Anda menerbangkan dengan aman. Periksa daftar periksa prapenerbangan lengkap sebelum setiap penerbangan.
  2. Letakkan pesawat di area terbuka dan datar dengan bagian belakang pesawat menghadap ke arah Anda.
  3. Hidupkan pengendali jarak jauh dan pesawat.
  4. Jalankan DJI Fly dan masuk ke tampilan kamera.
  5. Tunggu hingga diagnosis mandiri pesawat selesai. Apabila DJI Fly tidak menunjukkan peringatan yang tidak teratur, Anda dapat menghidupkan motor.
  6. Dorong perlahan tongkat throttle ke atas untuk lepas landas.
  7. Untuk mendarat, arahkan kursor ke permukaan yang rata dan dorong tongkat throttle ke bawah untuk menurun.
  8. Setelah mendarat, dorong throttle ke bawah dan tahan sampai motornya berhenti.
  9. Matikan pesawat sebelum pengendali jarak jauh.

### 3.5 Merekam Audio melalui Aplikasi

Saat pesawat digunakan dengan pengendali jarak jauh DJI RC-N3, perekaman audio melalui aplikasi tersedia. Di tampilan kamera aplikasi, ketuk \*\*\* > **Kamera** untuk mengaktifkan perekaman aplikasi. Audio akan direkam dengan perangkat perekam audio yang sesuai selagi merekam video. Ikon mikrofon akan ditampilkan di tampilan langsung.

- ⚠ • JANGAN mematikan layar atau beralih ke aplikasi lain selama perekaman.
- 
- 💡 • Perangkat perekam audio yang didukung meliputi mikrofon bawaan ponsel cerdas dan perangkat Bluetooth. Masalah kompatibilitas perekaman audio dapat terjadi ketika menggunakan perangkat Bluetooth tertentu. Pastikan untuk mengujinya sebelum perekaman.

- Perekaman audio hanya dapat diaktifkan atau dinonaktifkan sebelum perekaman.
  - Ketika melihat atau mengunduh video dalam tampilan Album di DJI Fly, audio yang direkam menggunakan fungsi perekaman audio akan digabung secara otomatis ke dalam file video.
- 

### 3.6 Saran dan Kiat Video

1. Pilih mode operasi gimbal yang diinginkan di DJI Fly.
2. Disarankan untuk mengambil foto atau merekam video saat terbang dalam mode Normal atau Cine.
3. JANGAN terbang dalam cuaca buruk, seperti saat hujan atau saat berangin.
4. Pilih pengaturan kamera yang paling sesuai dengan kebutuhan Anda.
5. Lakukan tes penerbangan untuk menetapkan rute penerbangan dan memeriksa lokasi.
6. Dorong perlahan tongkat kontrol untuk memastikan pergerakan pesawat halus dan stabil.

# Mode Penerbangan Cerdas

---

## 4 Mode Penerbangan Pintar



Disarankan untuk mengklik tautan di bawah atau memindai kode QR untuk menonton video tutorialnya.



<https://www.dji.com/lito-1/video>

### 4.1 FocusTrack

#### Lampu Sorot

Memungkinkan kamera gimbal menghadap ke arah subjek sepanjang waktu selagi Anda mengendalikan pesawat secara manual.

Pesawat akan melewati atau menggerem jika rintangan terdeteksi saat sistem penglihatan bekerja normal, sesuai dengan tindakan penghindaran rintangan yang diatur di DJI Fly.

---

 Penghindaran rintangan dinonaktifkan di mode Olahraga.

---

Subjek yang Didukung:

- Subjek stasioner
- Subjek bergerak (hanya kendaraan, perahu, dan orang)

#### Point of Interest (POI)

Memungkinkan pesawat terbang mengelilingi subjek.



Pesawat akan melewati rintangan terlepas dari mode penerbangan atau pengaturan tindakan penghindaran rintangan di DJI Fly saat sistem penglihatan bekerja normal.

Subjek yang Didukung:

- Subjek stasioner
- Subjek bergerak (hanya kendaraan, perahu, dan orang)

#### ActiveTrack

Pesawat mengikuti subjek.

Ketuk atau geser roda lacak untuk mengubah arah pelacakan, dan pesawat akan terbang secara otomatis dari posisi saat ini  sepanjang lintasan yang dihasilkan ke arah pelacakan yang dipilih  dan terus melacak. Pengguna juga dapat menyesuaikan arah pelacakan, ketinggian, dan jarak secara manual menggunakan tongkat kendali. Ketuk ikon Pengaturan FocusTrack  untuk mengatur parameter pelacakan di aplikasi.

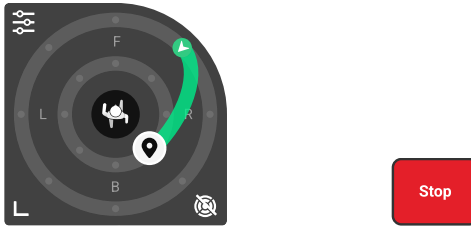

Pesawat akan melewati rintangan terlepas dari mode penerbangan atau pengaturan tindakan penghindaran rintangan di DJI Fly saat sistem penglihatan bekerja normal.

Subjek yang Didukung:

Subjek bergerak (hanya kendaraan, perahu, dan orang).

Dalam ActiveTrack, rentang jarak dan ketinggian yang didukung antara pesawat dan subjek ditentukan di bawah ini.

Subjek	Orang	Kendaraan/Perahu
Jarak Horizontal	5–20 m	6–100 m
Ketinggian	0,5–15 m	6–100 m

-  • Pesawat akan terbang ke rentang jarak dan ketinggian yang didukung jika jarak dan ketinggian berada di luar jangkauan saat ActiveTrack dimulai.
- Kecepatan subjek dinamis sebaiknya tidak melebihi 12 m/dtk; jika tidak, pesawat tidak akan dapat melacak dengan benar.



## Pemberitahuan

-  • Pesawat terbang tidak dapat menghindari subjek bergerak, seperti manusia, hewan, atau kendaraan. Saat menggunakan FocusTrack, perhatikan lingkungan sekitar untuk memastikan keselamatan penerbangan.

- JANGAN menggunakan FocusTrack di area dengan benda kecil atau tipis (misalnya, cabang pohon atau kabel listrik), benda transparan (misalnya, air atau kaca), atau permukaan monokrom (misalnya, dinding putih).
  - Selalu bersiaplah untuk menekan tombol Jeda Penerbangan pada pengendali jarak jauh atau ketuk  di DJI Fly untuk mengoperasikan pesawat secara manual jika terjadi situasi darurat.
  - Tetaplah waspada saat menggunakan FocusTrack dalam situasi berikut:
    - ♦ Subjek yang dilacak tidak bergerak pada bidang yang datar.
    - ♦ Subjek yang dilacak berubah bentuk secara drastis saat bergerak.
    - ♦ Subjek yang dilacak tidak terlihat untuk waktu yang lama.
    - ♦ Subjek yang dilacak berada di area monokrom besar seperti area yang tertutup salju atau gurun.
    - ♦ Subjek yang dilacak memiliki warna atau pola yang mirip dengan lingkungan di sekitarnya.
    - ♦ Pencahayaan sangat gelap (<5 lux) atau terang (>100.000 lux).
  - Pastikan mengikuti undang-undang dan peraturan privasi setempat saat menggunakan FocusTrack.
  - Disarankan hanya untuk melacak kendaraan, kapal, dan orang (bukan anak-anak). Terbanglah dengan hati-hati saat melacak subjek lain.
  - Pada subjek bergerak yang didukung, kendaraan mengacu pada mobil dan kapal berukuran kecil hingga sedang. JANGAN melacak mobil atau perahu yang dikendalikan dari jarak jauh.
  - Subjek pelacakan dapat bertukar secara tidak sengaja dengan subjek lain jika saling berdekatan.
- 

## Menggunakan FocusTrack

Sebelum mengaktifkan FocusTrack, pastikan lingkungan terbang terbuka dan tidak terhalang dengan cahaya yang cukup.

Ketuk ikon FocusTrack  di sebelah kiri aplikasi, atau pilih subjek di layar untuk mengaktifkan FocusTrack. Setelah mengaktifkan, ketuk lagi ikon FocusTrack  untuk keluar.



Selama penggunaan, tekan tombol Jeda Penerbangan di pengontrol jarak jauh untuk membatalkan pemilihan subjek.

---



## 4.2 MasterShots

Pesawat akan memilih rute penerbangan preset berdasarkan jenis dan jarak subjek, dan secara otomatis mengambil berbagai gambar fotografi udara klasik.

### Pemberitahuan

- ⚠ • Gunakan MasterShots di lokasi yang bebas dari bangunan dan rintangan lainnya. Pastikan tidak ada manusia, hewan, atau rintangan lain di jalur penerbangan.
- Selalu perhatikan rintangan di sekitar pesawat dan gunakan pengendali jarak jauh untuk menghindari tabrakan atau pesawat terhalang.
- JANGAN menggunakan MasterShots dalam salah satu dari situasi berikut:
  - ♦ Apabila subjek terhalang dalam waktu yang lama atau berada di luar jalur pandangan visual.
  - ♦ Ketika subjek berada di area monokrom besar seperti area yang tertutup salju atau gurun.
  - ♦ Apabila subjek memiliki warna atau pola yang sama dengan lingkungan sekitar.
  - ♦ Apabila subjek berada di udara.
  - ♦ Ketika subjek bergerak cepat.
  - ♦ Pencahayaan sangat gelap (<5 lux) atau terang (>100.000 lux).
- JANGAN menggunakan MasterShots di tempat-tempat yang dekat dengan bangunan atau tempat dengan sinyal GNSS yang lemah. Jika tidak, hal ini akan mengakibatkan jalur penerbangan tidak stabil.
- Pastikan mengikuti undang-undang dan peraturan privasi setempat saat menggunakan MasterShots.

### Menggunakan MasterShots

1. Ketuk ikon Mode Pengambilan Gambar di sebelah kanan tampilan kamera dan pilih MasterShots .
2. Setelah menyeret pilih subjek dan menyesuaikan area pengambilan gambar, ketuk  untuk mulai merekam dan pesawat akan mulai terbang serta merekam secara otomatis. Pesawat akan kembali ke posisi semula setelah perekaman selesai.

3. Ketuk  atau tekan tombol Jeda Penerbangan di pengendali jarak jauh. Pesawat akan langsung keluar dari MasterShots dan melayang.

## 4.3 QuickShots



QuickShots mencakup beberapa mode pengambilan gambar. Pesawat merekam secara otomatis sesuai dengan mode pengambilan gambar yang dipilih dan menghasilkan video pendek.

## Pemberitahuan

---

-  • Pastikan ada ruang yang cukup saat menggunakan Boomerang. Beri jarak radius di sekitar pesawat setidaknya 30 m (99 kaki) dan ruang di atas pesawat setidaknya 10 m (33 kaki).
- Pastikan ada ruang yang cukup saat menggunakan Asteroid. Beri jarak sedikitnya 40 m (131 kaki) di belakang pesawat dan 50 m (164 kaki) di atas pesawat.
- Gunakan QuickShots di lokasi yang bebas dari bangunan dan rintangan lainnya. Pastikan tidak ada manusia, hewan, atau rintangan lain di jalur penerbangan.
- Selalu perhatikan objek di sekitar pesawat dan gunakan pengendali jarak jauh untuk menghindari tabrakan atau pesawat terhalang.
- JANGAN menggunakan QuickShots dalam salah satu dari situasi berikut:
  - ♦ Apabila subjek terhalang dalam waktu yang lama atau berada di luar jalur pandangan visual.
  - ♦ Ketika subjek berada di area monokrom besar seperti area yang tertutup salju atau gurun.
  - ♦ Apabila subjek memiliki warna atau pola yang sama dengan lingkungan sekitar.
  - ♦ Apabila subjek berada di udara.
  - ♦ Ketika subjek bergerak cepat.
  - ♦ Pencahayaan sangat gelap (<5 lux) atau terang (>100.000 lux).
- JANGAN menggunakan QuickShots di tempat-tempat yang dekat dengan bangunan atau tempat dengan sinyal GNSS lemah. Jika tidak, hal ini akan mengakibatkan jalur penerbangan tidak stabil.
- Pastikan untuk mengikuti undang-undang dan peraturan privasi setempat saat menggunakan QuickShots.



## Menggunakan QuickShots

1. Ketuk ikon Mode Pengambilan Gambar di sebelah kanan tampilan kamera dan pilih QuickShots .
2. Setelah memilih satu sub-mode, ketuk ikon plus atau seret-pilih subjek di layar. Lalu ketuk  untuk memulai pengambilan gambar. Pesawat akan mengambil rekaman selagi melakukan gerakan penerbangan yang telah ditentukan sesuai dengan opsi yang dipilih, dan kemudian menghasilkan video. Pesawat akan kembali ke posisi semula setelah perekaman selesai.
3. Ketuk  atau tekan tombol Jeda Penerbangan di pengendali jarak jauh. Pesawat akan langsung keluar dari QuickShots dan melayang.

### 4.4 Hyperlapse

Hyperlapse mengambil foto dalam jumlah tertentu sesuai dengan interval waktu, lalu mengompilasi foto tersebut menjadi video beberapa detik. Ini sangat cocok untuk merekam pemandangan dengan elemen bergerak, seperti arus lalu lintas, awan yang bergerak serta matahari terbit dan terbenam.

## Menggunakan Hyperlapse

1. Ketuk ikon Mode Pengambilan Gambar dari tampilan kamera dan pilih Hyperlapse .
2. Pilih mode Hyperlapse. Setelah mengatur parameter terkait, ketuk tombol rana/rekam  untuk memulai proses.
3. Ketuk  atau tekan tombol Stop di pengendali jarak jauh, pesawat akan keluar dari Hyperlapse dan melayang.

### 4.5 Kontrol Jelajah

Kontrol Jelajah memungkinkan kecepatan penerbangan dikunci, sehingga kendali lebih mudah dan gerakan kamera lebih halus. Saat menjelajah, Anda dapat menerapkan input stik kendali tambahan untuk menghasilkan gerakan kamera yang dinamis, seperti berputar naik.

- 
-  • Penghindaran rintangan dalam cruise control mengikuti mode penerbangan saat ini. Terbanglah dengan hati-hati.
-

## Menggunakan Cruise Control

1. Atur satu tombol yang dapat disesuaikan di pengendali jarak jauh ke Cruise Control.
2. Saat mendorong tongkat kendali, tekan tombol cruise control, dan pesawat akan terbang secara otomatis dengan kecepatan saat ini.
3. Tekan tombol Jeda Penerbangan di pengendali jarak jauh sekali, atau ketuk  untuk keluar dari cruise control.

# Pesawat

---

## 5 Pesawat

### 5.1 Mode Penerbangan

Pesawat mendukung mode penerbangan berikut, yang dapat dialihkan melalui tombol Mode Penerbangan pada pengendali jarak jauh.

**Mode Normal:** Mode ini cocok untuk sebagian besar skenario. Pesawat dapat melayang dengan tepat, terbang dengan stabil, dan menggunakan Mode Penerbangan Cerdas.

**Mode Sport:** Kecepatan penerbangan horizontal maksimum pesawat akan lebih tinggi dalam mode Normal. Perhatikan bahwa penghindaran hambatan dinonaktifkan dalam mode Sport.

**Mode Cine:** Mode Cine didasarkan pada mode Normal dengan kecepatan penerbangan terbatas sehingga pesawat menjadi lebih stabil saat perekaman.

Pesawat beralih ke mode Attitude (ATTI) secara otomatis ketika sistem penglihatan tidak tersedia atau dinonaktifkan dan sinyal GNSS lemah atau kompas mengalami gangguan. Dalam mode ATTI, pesawat akan lebih mudah terpengaruh oleh lingkungannya. Faktor lingkungan, seperti angin, dapat mengakibatkan geseran horizontal pesawat, yang dapat menimbulkan bahaya, khususnya saat terbang di ruang terbatas. Pesawat tidak akan dapat melayang atau mengerem secara otomatis sehingga pilot harus mendaratkan pesawat sesegera mungkin untuk menghindari kecelakaan.



- Mode penerbangan hanya efektif untuk penerbangan manual dan cruise control.



- Sistem penglihatan dinonaktifkan dalam mode Sport, yang artinya pesawat tidak dapat mendeteksi rintangan di rutenya secara otomatis. Anda harus tetap waspada terhadap lingkungan sekitar dan mengendalikan pesawat untuk menghindari rintangan.
- Dalam mode Sport, kecepatan maksimum dan jarak pengereman pesawat meningkat secara signifikan. Jarak pengereman minimum 40 m diperlukan dalam kondisi tidak berangin.
- Jarak pengereman minimum 15 m diperlukan dalam kondisi tidak berangin saat pesawat naik dan turun dalam mode Sport atau mode Normal.
- Dalam mode Sport, daya tanggap pesawat meningkat secara signifikan, yang berarti sedikit gerakan pada tongkat kendali di pengendali jarak jauh diterjemahkan sebagai pergerakan dengan jarak yang jauh pada pesawat. Pastikan untuk mempertahankan ruang manuver yang memadai selama penerbangan.
- Anda dapat mengalami getaran dalam video yang direkam dalam mode Sport.

## 5.2 Indikator Status Pesawat

Pesawat memiliki dua indikator status pesawat.

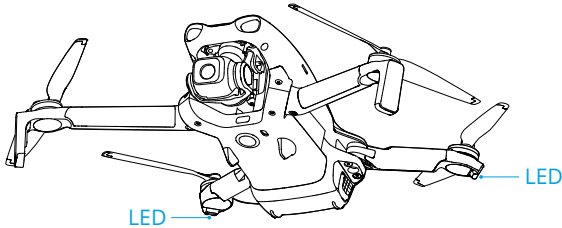

Saat pesawat menyala tetapi motor tidak bekerja, indikator status pesawat akan menampilkan status terkini pesawat.

### Deskripsi Indikator Status Pesawat

#### Status Normal

	Berkedip merah, kuning, dan hijau secara bergantian	Menyalakan dan melakukan tes diagnosis mandiri
	Berkedip kuning empat kali	Pemanasan
	Berkedip hijau perlahan	GNSS diaktifkan
	Berkedip hijau dua kali secara berulang	Sistem penglihatan diaktifkan
	Berkedip kuning perlahan	GNSS dan sistem penglihatan dinonaktifkan (mode ATTI diaktifkan)

#### Status Peringatan

	Berkedip kuning cepat	Sinyal pengendali jarak jauh hilang
	Berkedip merah perlahan	Lepas landas dinonaktifkan (misalnya baterai lemah) <sup>[1]</sup>
	Berkedip merah cepat	Baterai sangat lemah
	Merah solid	Kesalahan serius
	Berkedip merah dan kuning secara bergantian	Diperlukan kalibrasi kompas

[1] Jika pesawat tidak dapat lepas landas saat indikator status berkedip merah secara perlahan, lihat petunjuk peringatan di DJI Fly.

Setelah motor menyala, indikator status pesawat akan berkedip hijau. Selagi di Tiongkok Daratan, indikator status di sisi kiri pesawat berkedip merah dan indikator status di sisi kanan berkedip hijau.



- Persyaratan penerangan bervariasi tergantung pada wilayah. Patuhi hukum dan peraturan setempat.
- 

## 5.3 Kembali ke Asal

Baca dengan cermat isi bagian ini untuk memastikan Anda memahami perilaku pesawat dalam Kembali ke Asal (RTH).

Fungsi Kembali ke Asal (Return To Home/RTH) akan secara otomatis menerbangkan pesawat kembali ke Titik Asal yang terakhir direkam. RTH dapat dipicu dengan tiga cara: pengguna memicu RTH secara aktif, baterai pesawat lemah, atau sinyal kendali jarak jauh hilang (RTH Failsafe dipicu). Jika pesawat berhasil merekam Titik Asal dan sistem penentuan posisi berfungsi normal, ketika fungsi RTH terpicu, pesawat akan otomatis terbang kembali dan mendarat di Titik Asal.



- Titik Asal: Titik Asal akan direkam saat lepas landas selama pesawat menerima sinyal GNSS yang kuat  26 atau pencahayaannya memadai. Setelah Titik Asal direkam, DJI Fly akan mengeluarkan petunjuk suara. Apabila Anda perlu memperbarui Titik Asal selama penerbangan (seperti jika Anda mengubah posisi Anda), Titik Asal dapat diperbarui secara manual di halaman **\*\*\* > Keselamatan** di DJI Fly.
- 

Selama RTH, rute AR RTH akan ditampilkan di tampilan kamera, yang membantu Anda untuk melihat jalur kembali dan memastikan keselamatan penerbangan. Tampilan kamera juga menampilkan Titik Asal AR. Kamera gimbal akan berbalik ke bawah secara otomatis saat pesawat sampai di atas Titik Asal. Bayangan pesawat AR akan muncul di tampilan kamera ketika pesawat mendekati permukaan tanah, sehingga Anda dapat mengendalikan pesawat untuk mendarat dengan lebih akurat di lokasi pilihan Anda.

Titik Asal AR, rute RTH AR, dan bayangan pesawat AR akan ditampilkan di tampilan kamera secara default. Tampilan ini dapat diubah di **\*\*\* > Keselamatan > Pengaturan AR**.



- Rute RTH AR hanya digunakan sebagai referensi, dan mungkin menyimpang dari rute penerbangan sebenarnya dalam skenario yang berbeda. Selalu perhatikan tampilan langsung di layar selama RTH. Terbanglah dengan hati-hati.
- Selama RTH, pesawat akan secara otomatis menyesuaikan kemiringan gimbal untuk mengarahkan kamera ke arah rute RTH secara default. Menggunakan tombol putar gimbal untuk menyesuaikan orientasi kamera atau menekan

tombol yang dapat disesuaikan pada pengendali jarak jauh untuk memusatkan kembali kamera akan menghentikan pesawat menyesuaikan kemiringan gimbal secara otomatis sehingga rute RTH AR tidak dapat dilihat.

## Pemberitahuan

- ⚠ • Pesawat mungkin tidak dapat kembali ke Home Point secara normal jika sistem penentuan posisi tidak berfungsi secara normal. Selama RTH Failsafe, pesawat dapat memasuki mode ATTI dan mendarat secara otomatis jika sistem penentuan posisi tidak berfungsi secara normal.
- Ketika tidak ada GNSS, jangan terbang di atas permukaan air, bangunan dengan permukaan kaca, atau dalam skenario dengan ketinggian di atas tanah lebih dari 30 meter. Jika sistem pemosisian tidak berfungsi normal, pesawat akan masuk ke mode ATTI
- Pengaturan ketinggian RTH yang cocok sangat penting sebelum setiap penerbangan. Buka DJI Fly dan atur ketinggian RTH.
- Selama RTH, pesawat tidak dapat mendeteksi rintangan jika kondisi lingkungan tidak cocok untuk sistem pengindraan.
- Zona GEO dapat memengaruhi RTH. Hindari terbang di dekat zona GEO.
- Pesawat mungkin tidak dapat kembali ke Home Point jika kecepatan angin terlalu tinggi. Terbanglah dengan hati-hati.
- Berikan perhatian ekstra pada benda kecil atau tipis (seperti ranting pohon atau kabel listrik) atau benda transparan (seperti air atau kaca) selama RTH. Dalam keadaan darurat, keluar dari RTH dan kendalikan pesawat secara manual.
- Atur RTH Lanjutan ke **Preset** jika terdapat kabel listrik atau menara transmisi yang tidak dapat dilewati pesawat pada jalur RTH dan pastikan Ketinggian RTH diatur lebih tinggi dari semua rintangan.
- Pesawat akan mengerem dan kembali ke asal sesuai dengan pengaturan terbaru jika pengaturan **RTH Lanjutan** di DJI Fly diubah selama RTH.
- Apabila ketinggian maksimum diatur di bawah ketinggian saat ini selama RTH, pesawat akan turun ke ketinggian maksimum terlebih dahulu lalu melanjutkan kembali ke asal.
- Ketinggian RTH tidak dapat diubah selama RTH.
- Apabila terdapat perbedaan besar antara ketinggian saat ini dan ketinggian RTH, jumlah daya baterai yang digunakan tidak dapat dihitung secara akurat karena perbedaan kecepatan angin pada ketinggian yang berbeda. Perhatikan baik-baik pada petunjuk daya baterai dan pemberitahuan peringatan di aplikasi DJI Fly.

- Ketika sinyal pengendali jarak jauh normal selama RTH Lanjutan, tongkat pitch dapat digunakan untuk mengendalikan kecepatan penerbangan, tetapi orientasi dan ketinggian tidak dapat dikendalikan dan pesawat tidak dapat dikendalikan untuk terbang ke kiri atau kanan. Mendorong tongkat pitch secara terus-menerus untuk mempercepat akan meningkatkan kecepatan konsumsi daya baterai. Pesawat tidak dapat melewati rintangan jika kecepatan penerbangan melebihi kecepatan pengindraan yang efektif. Pesawat akan mengerem dan melayang di tempat dan keluar dari RTH jika tongkat pitch didorong sepenuhnya ke bawah. Pesawat dapat dikendalikan setelah tongkat pitch dilepaskan.
  - Apabila pesawat mencapai batas ketinggian lokasi pesawat saat ini atau Home Point saat naik selama Preset RTH, pesawat akan berhenti naik dan kembali ke Home Point pada ketinggian saat ini. Perhatikan keselamatan penerbangan selama RTH.
  - Jika Home Point berada di Zona Ketinggian tetapi pesawat berada di luar Zona Ketinggian, saat mencapai Zona Ketinggian, pesawat akan turun di bawah batas ketinggian yang mungkin lebih rendah dari ketinggian RTH yang ditetapkan. Terbanglah dengan hati-hati.
  - Pesawat akan keluar dari RTH jika lingkungan sekitar terlalu kompleks untuk menyelesaikan RTH, bahkan jika sistem pengindraan berfungsi dengan benar.
  - RTH tidak dapat dipicu selama pendaratan otomatis.
- 

## RTH Lanjutan

Ketika RTH Lanjutan dipicu, pesawat akan secara otomatis merencanakan jalur RTH terbaik, yang akan ditampilkan di DJI Fly dan akan disesuaikan dengan lingkungan. Selama RTH, pesawat akan otomatis menyesuaikan kecepatan penerbangan dengan faktor lingkungan, seperti kecepatan angin, arah angin, dan rintangan.

Jika sinyal pengendali antara pengendali jarak jauh dan pesawat bagus, keluar dari RTH dengan mengetuk  di DJI Fly atau dengan menekan tombol RTH pada pengendali jarak jauh. Setelah keluar dari RTH, Anda mengendalikan kembali pesawat.

## Metode Pemicu

### Pengguna secara aktif memicu RTH

Selama penerbangan, Anda dapat memicu RTH dengan menekan dan menahan tombol RTH di pengendali jarak jauh, atau mengetuk  dari sisi kiri tampilan kamera, lalu menekan dan menahan ikon RTH.

Jika sinyal pengendali jarak jauh hilang selama RTH, pesawat akan tetap melanjutkan prosedur RTH tanpa memperhatikan Tindakan Sinyal Hilang yang telah diatur.

### Baterai pesawat lemah

Selama penerbangan, jika tingkat daya baterai rendah dan hanya cukup untuk terbang ke Titik Asal, pemberitahuan peringatan akan muncul di DJI Fly. Jika Anda mengetuk untuk mengonfirmasi RTH atau tidak melakukan tindakan sebelum hitungan mundur habis, pesawat akan memulai RTH baterai lemah secara otomatis.

Jika Anda membatalkan petunjuk RTH baterai lemah dan tetap menerbangkan pesawat, pesawat akan mendarat secara otomatis jika tingkat daya baterai saat ini hanya cukup untuk menurunkan pesawat dari ketinggian saat ini.

Pendaratan otomatis tidak dapat dibatalkan tetapi Anda masih dapat menerbangkan pesawat secara horizontal dengan menggerakkan tongkat pitch dan tongkat roll, serta mengubah kecepatan turun pesawat dengan menggerakkan tongkat throttle. Terbangkan pesawat ke tempat yang cocok untuk pendaratan sesegera mungkin.

- 
- ⚠️ • Apabila tingkat daya Baterai Penerbangan Cerdas terlalu rendah dan tidak ada cukup daya untuk kembali ke asal, daratkan pesawat sesegera mungkin. Tindakan yang tertunda akan memulai penurunan daya dorong secara progresif, yang berpotensi berkembang menjadi turun tak terkendali ketika daya benar-benar habis. Ini dapat menyebabkan kerusakan pesawat, kerusakan properti pihak ketiga, atau cedera pribadi.
  - JANGAN mendorong terus tongkat throttle ke atas selama pendaratan otomatis. Jika tidak, pesawat akan mengalami penurunan daya dorong secara bertahap dan bahkan dapat jatuh setelah daya baterai benar-benar habis.
- 

### Sinyal pengendali jarak jauh hilang

Ketika sinyal pengendali jarak jauh hilang selama lebih dari 6 detik, pesawat akan memulai RTH Failsafe secara otomatis jika Tindakan Sinyal Hilang diatur ke RTH. Tindakan juga dapat diatur ke Melayang atau Mendarat.

Jika pencahayaan dan kondisi lingkungan cocok untuk sistem penglihatan, DJI Fly akan menampilkan jalur RTH yang dihasilkan oleh pesawat sebelum sinyal hilang. Pesawat akan memulai RTH menggunakan RTH Lanjutan sesuai dengan pengaturan RTH. Pesawat akan tetap dalam RTH meskipun sinyal pengendali jarak jauh pulih. DJI Fly akan memperbarui jalur RTH sebagaimana mestinya.

Pesawat akan mengerem dan melayang jika cahaya dan kondisi lingkungan tidak cocok untuk sistem penglihatan, lalu masuk ke RTH Rute Asli.

- Apabila jarak RTH (jarak horizontal antara pesawat dengan Titik Asal) lebih dari 50 m, maka pesawat menyesuaikan orientasinya dan terbang mundur sejauh 50 m pada rute penerbangan asli sebelum memasuki Preset RTH.

- Jika jarak RTH lebih dari 5 m tetapi kurang dari 50 m, maka pesawat akan menyesuaikan orientasinya dan terbang lurus secara horizontal ke titik asal pada ketinggian saat ini.
- Pesawat segera mendarat apabila jarak RTH kurang dari 5 m.

## Prosedur RTH

Setelah RTH Lanjutan dipicu, pesawat mengerem dan melayang di tempat.

- **Jika kondisi lingkungan atau pencahayaan cocok untuk sistem penglihatan:**
  - ♦ Pesawat akan menyesuaikan orientasinya ke Home Point, merencanakan jalur terbaik sesuai dengan pengaturan RTH lalu kembali ke Home Point jika GNSS tersedia saat lepas landas.
  - ♦ Jika GNSS tidak tersedia dan hanya sistem penglihatan yang bekerja saat lepas landas, pesawat akan menyesuaikan orientasinya ke Home Point, merencanakan jalur terbaik sesuai pengaturan RTH, lalu kembali ke posisi dengan sinyal GNSS yang kuat berdasarkan pengaturan RTH. Pesawat akan mengikuti lintasan keluar kembali ke sekitar home point. Pada saat ini, perhatikan petunjuk aplikasi dan pilih apakah membiarkan pesawat melakukan RTH secara otomatis dan mendarat, atau mengendalikan RTH secara manual dan mendarat.

### Perhatikan apakah GNSS tidak tersedia saat lepas landas:

- ◊ Pastikan bahwa penghindaran rintangan diaktifkan.
- ◊ JANGAN terbang di ruang sempit dan kecepatan angin lingkungan harus kurang dari 3 m/dtk.
- ◊ Terbang ke area terbuka dan jaga jarak setidaknya 10 meter dari rintangan apa pun dengan cepat setelah lepas landas, jika tidak, pesawat mungkin tidak dapat kembali ke home point. Selama penerbangan, hindari terbang di atas permukaan air hingga mencapai area dengan sinyal GNSS yang kuat. Ketinggian di atas tanah harus lebih dari 2 meter dan kurang dari 30 meter, jika tidak, pesawat mungkin tidak dapat kembali ke home point. Jika pesawat masuk ke mode ATTI sebelum mencapai area dengan sinyal GNSS kuat, home point akan tidak berlaku.
- ◊ Jika pemosisian penglihatan tidak tersedia selama penerbangan, pesawat tidak dapat kembali ke home point. Perhatikan lingkungan sesuai dengan petunjuk suara Aplikasi untuk mencegah tabrakan.
- ◊ Ketika pesawat kembali ke sekitar titik lepas landas dan Aplikasi memberi tahu ketika lingkungan saat ini kompleks, konfirmasikan apakah akan terus terbang:

- Anda harus mengonfirmasi apakah jalur penerbangan sudah tepat dan memperhatikan keselamatan penerbangan.
- Anda harus mengonfirmasi apakah kondisi pencahayaan memadai untuk sistem penglihatan. Jika tidak, pesawat dapat keluar dari RTH. Memaksa pesawat untuk melanjutkan RTH atau penerbangan dapat menyebabkan pesawat masuk ke mode ATTI.
  - ◊ Setelah dikonfirmasi, pesawat akan melanjutkan untuk kembali ke home point dengan kecepatan rendah. Jika rintangan muncul di jalur kembali, pesawat akan mengerem dan dapat keluar dari RTH.
  - ◊ Proses RTH ini tidak mendukung deteksi rintangan dinamis (termasuk pejalan kaki, dll.) dan tidak mendukung deteksi rintangan di lingkungan tanpa tekstur seperti kaca atau dinding putih.
  - ◊ Proses RTH ini memerlukan permukaan tanah dan lingkungan sekitar (seperti dinding) memiliki tekstur yang kaya dan tidak ada perubahan dinamis.
- **Jika kondisi lingkungan atau pencahayaan tidak cocok untuk sistem penglihatan:**
  - Jika jarak RTH lebih dari 5 meter, pesawat akan kembali ke asal sesuai dengan **Preset**.
  - Pesawat segera mendarat apabila jarak RTH kurang dari 5 m.

## Pengaturan RTH

Pengaturan RTH tersedia untuk RTH Tingkat Lanjut. Buka tampilan kamera di DJI Fly, ketuk \*\*\* > **Keselamatan**, dan gulir ke **Kembali ke Asal (RTH)**.

- **Optimal:**

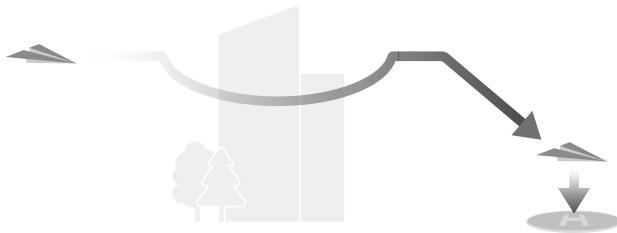

- Jika pencahayaan cukup dan lingkungan sesuai untuk sistem penglihatan, pesawat akan secara otomatis merencanakan jalur RTH yang optimal dan menyesuaikan ketinggian sesuai dengan faktor lingkungan, seperti rintangan dan sinyal transmisi, terlepas dari pengaturan Ketinggian RTH. Jalur RTH yang optimal berarti pesawat akan menempuh jarak sependek mungkin untuk mengurangi jumlah daya baterai yang digunakan dan meningkatkan waktu terbang.

- Apabila pencahayaan tidak memadai atau lingkungannya tidak sesuai untuk sistem penglihatan, pesawat akan menjalankan Preset RTH berdasarkan pengaturan Ketinggian RTH.
- Preset:



Jarak/Ketinggian RTH		Pencahayaan dan Kondisi Lingkungan yang Sesuai	Pencahayaan dan Kondisi Lingkungan yang Tidak Sesuai
Jarak RTH >50 m	Ketinggian saat ini < Ketinggian RTH	Pesawat akan merencanakan jalur RTH, terbang ke area terbuka sambil melewati rintangan, naik ke Ketinggian RTH, dan kembali ke asal menggunakan jalur terbaik.	Pesawat akan naik ke ketinggian RTH, dan terbang menuju Titik Asal dalam garis lurus di ketinggian RTH.
	Ketinggian saat ini ≥ Ketinggian RTH	Pesawat akan kembali ke asal menggunakan jalur terbaik pada ketinggian saat ini.	Pesawat akan terbang menuju Titik Asal dalam garis lurus pada ketinggian saat ini.
Jarak RTH berkisar 5–50 m			Pesawat akan terbang menuju Titik Asal dalam garis lurus pada ketinggian saat ini.

Saat pesawat mendekati Titik Asal, jika ketinggian saat ini lebih tinggi dari ketinggian RTH, pesawat akan cerdas memutuskan apakah akan turun saat terbang maju sesuai dengan lingkungan sekitar, pencahayaan, ketinggian RTH yang ditetapkan, dan ketinggian saat ini. Saat pesawat mencapai area di atas Titik Asal, ketinggian pesawat saat ini tidak akan lebih rendah dari ketinggian RTH yang ditetapkan.

Rencana RTH untuk lingkungan yang berbeda, metode pemicu RTH, dan pengaturan RTH adalah sebagai berikut:

Metode Pemicu RTH	Pencapaian dan Kondisi Lingkungan yang Sesuai (Pesawat dapat melewati rintangan dan zona GEO)	Pencapaian dan Kondisi Lingkungan yang Tidak Sesuai
Pengguna secara aktif memicu RTH	Pesawat akan menjalankan RTH berdasarkan pengaturan RTH: <ul style="list-style-type: none"> <li>• Optimal</li> <li>• Preset</li> </ul>	Preset ( <b>Pesawat dapat melewati zona GEO</b> )
Baterai pesawat lemah		RTH rute asli
Sinyal pengendali jarak jauh hilang		Preset RTH akan dijalankan ketika sinyal dipulihkan ( <b>Pesawat dapat melewati zona GEO</b> )

## Perlindungan Pendaratan

Saat RTH, perlindungan pendaratan diaktifkan saat pesawat mulai mendarat.

Performa khusus pesawat adalah sebagai berikut:

- Apabila permukaan tanah dinilai cocok untuk pendaratan, pesawat akan langsung mendarat.
- Pesawat akan melayang dan menunggu konfirmasi pilot ketika permukaan tanah dianggap tidak cocok untuk mendarat.
- Apabila perlindungan pendaratan tidak berfungsi, DJI Fly akan menampilkan pemberitahuan pendaratan ketika pesawat turun hingga 0,5 m dari permukaan tanah. Ketuk **Konfirmasi** atau tekan tongkat throttle sepenuhnya ke bawah dan tahan selama satu detik, dan pesawat akan mendarat.



- Perlindungan Pendaratan hanya membantu dalam menentukan lingkungan pendaratan. Perhatikan lingkungan sekitar saat pendaratan untuk memastikan keselamatan.
- Dalam kondisi berikut, Perlindungan Pendaratan mungkin tidak tersedia dan pesawat mungkin mendarat secara langsung:
  - Terbang di atas permukaan satu warna, reflektif, atau cahaya rendah, area permukaan luas tanpa tekstur yang jelas, atau permukaan dengan tekstur dinamis, seperti lantai keramik yang halus, lantai garasi dengan cahaya yang tidak memadai, dan rumput yang tertiuap angin.
  - Terbang di atas halangan tanpa tekstur yang jelas, misalnya, batu besar, atau permukaan reflektif atau satu warna, seperti lantai keramik yang lebih tinggi.

- Terbang di atas halangan kecil atau halus, seperti kabel listrik dan cabang pohon.
- Terbang di atas permukaan yang mirip dengan tanah datar, seperti perdu yang telah dipangkas dan rata, ujung pohon yang rata, dan tanah berbentuk bundar.
- Perlindungan Pendaratan dapat terpicu tanpa sengaja dan pesawat tidak dapat mendarat dalam situasi berikut:
  - Terbang di atas permukaan yang dapat membuat sistem penglihatan bingung, seperti air, tanah basah, dan area tergenang.
  - Terbang di atas permukaan datar, tetapi ada permukaan dengan tekstur jelas (permukaan miring atau anak tangga) di dekatnya.



- Pesawat akan mendarat dengan tepat di titik lepas landas setelah sampai di atas Titik Asal. Melakukan pendaratan presisi mengacu pada kondisi berikut:
    - Titik Asal harus terekam pada saat lepas landas dan tidak boleh diubah selama penerbangan.
    - Pada saat lepas landas, pesawat harus naik secara vertikal hingga setidaknya 7 m sebelum terbang secara horizontal.
    - Kondisi medan Titik Asal tidak boleh banyak berubah.
    - Kondisi medan Titik Asal harus terlihat cukup berbeda. Medan seperti daerah tertutup salju tidak sesuai.
    - Kondisi pencahayaan tidak boleh terlalu terang atau terlalu gelap.
  - Saat pendaratan, menggerakkan tongkat kendali lain selain tongkat throttle akan dianggap melepaskan pendaratan presisi, dan pesawat akan turun secara vertikal.
-

## 5.4 Sistem Deteksi

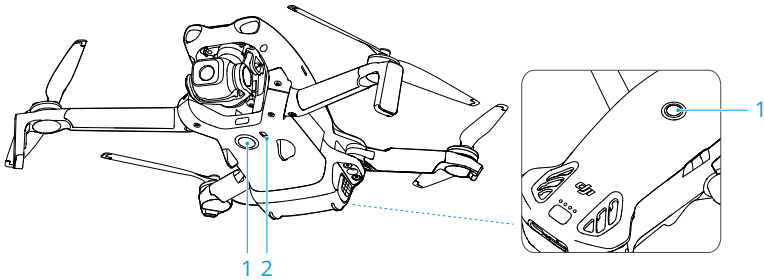

1. Sistem Penglihatan Monokular Segala Arah
2. Sistem Deteksi Inframerah Bawah Arah

Sistem penglihatan monokular segala arah bekerja paling baik dengan pencahayaan yang memadai serta rintangan yang jelas ditandai atau memiliki tekstur. Sistem penglihatan monokular segala arah akan aktif secara otomatis saat pesawat dalam mode Normal atau Cine dan tindakan penghindaran rintangan diatur ke **Bypass** atau **Rem** di DJI Fly. Fungsi pemosisian berlaku jika sinyal GNSS tidak tersedia atau lemah.

- 💡
  - Saat Pemosisian Penglihatan dan Penghindaran Rintangan dinonaktifkan, pesawat hanya bergantung pada GNSS untuk melayang, penghindaran rintangan multiarah tidak tersedia, dan pesawat tidak akan melambat secara otomatis saat turun mendekati tanah. Diperlukan kehati-hatian ekstra saat Pemosisian Penglihatan dan Penghindaran Rintangan dinonaktifkan.
  - Menonaktifkan Pemosisian Penglihatan dan Penghindaran Rintangan hanya berlaku saat terbang secara manual, dan tidak akan berlaku saat menggunakan RTH, pendaratan otomatis, atau menggunakan Mode Penerbangan Cerdas.
  - Pemosisian Penglihatan dan Penghindaran Rintangan dapat dinonaktifkan sementara saat berada di awan atau kabut, atau saat rintangan terdeteksi saat mendarat. Biarkan Pemosisian Penglihatan dan Penghindaran Rintangan tetap aktif dalam skenario penerbangan reguler. Pemosisian Penglihatan dan Penghindaran Rintangan diaktifkan secara default setelah menghidupkan ulang pesawat.

## Pemberitahuan

---

- ⚠ • Perhatikan lingkungan penerbangan. Sistem penginderaan hanya berfungsi dalam skenario tertentu dan tidak dapat menggantikan kendali dan pertimbangan manusia. Selama penerbangan, selalu perhatikan lingkungan sekitar dan peringatan pada DJI Fly, serta bertanggung jawablah dan jaga kendali pesawat setiap saat.
- Jika GNSS tidak tersedia, sistem penglihatan bawah akan membantu penentuan posisi pesawat dan berfungsi paling baik pada saat pesawat berada di ketinggian 0,5 hingga 30 m. Kehati-hatian ekstra diperlukan, jika ketinggian pesawat di atas 30 m karena kinerja penentuan posisi penglihatan mungkin akan terpengaruh.
- Sistem penglihatan bawah mungkin tidak dapat berfungsi dengan baik jika pesawat terbang di dekat perairan. Oleh karena itu, pesawat tidak dapat secara aktif menghindari perairan di bawahnya saat mendarat. Dianjurkan untuk senantiasa menjaga kendali penerbangan setiap saat, membuat pertimbangan yang wajar berdasarkan lingkungan sekitar, dan menghindari terlalu mengandalkan sistem penglihatan bawah.
- Sistem penglihatan tidak dapat mengidentifikasi struktur besar secara akurat dengan rangka dan kabel, seperti crane menara, menara transmisi tegangan tinggi, kabel transmisi tegangan tinggi, jembatan kabel, dan jembatan gantung.
- Sistem penglihatan tidak dapat berfungsi dengan baik di dekat permukaan tanpa variasi pola yang jelas atau cahayanya terlalu redup atau terlalu terang. Sistem penglihatan tidak dapat berfungsi dengan baik dalam situasi berikut:
  - ♦ Terbang di dekat permukaan monokrom (mis. hitam pekat, putih, merah, atau hijau).
  - ♦ Terbang di dekat permukaan yang sangat reflektif.
  - ♦ Terbang di dekat permukaan air atau transparan.
  - ♦ Terbang di dekat permukaan atau benda yang bergerak.
  - ♦ Terbang di daerah dengan perubahan pencahayaan yang sering dan drastis.
  - ♦ Terbang di dekat permukaan yang sangat gelap (<1 lux) atau terang (>100.000 lux).
  - ♦ Terbang di dekat permukaan yang sangat memantulkan atau menyerap gelombang inframerah (misalnya cermin, kaca, rambu jalan, dan jalan beraspal).
  - ♦ Terbang di dekat permukaan tanpa pola atau tekstur yang jelas.
  - ♦ Terbang di dekat permukaan dengan pola atau tekstur identik yang berulang (mis. ubin dengan desain yang sama).

- Terbang di dekat rintangan dengan area permukaan kecil (misalnya cabang pohon dan kabel listrik).
  - Terbang di dekat objek kecil berbentuk tiang (misalnya tiang utilitas, tiang lampu jalan).
  - Terbang di dekat subjek yang bergerak (misalnya orang yang sedang berjalan atau kendaraan).
  - Jaga kebersihan sensor setiap saat. JANGAN menggores atau mengutak-atik sensor. JANGAN menggunakan pesawat di lingkungan yang berdebu atau lembap.
  - Kamera sistem penglihatan mungkin perlu dikalibrasi setelah disimpan dalam waktu yang lama. Pemberitahuan akan muncul di DJI Fly dan kalibrasi akan dilakukan secara otomatis.
  - JANGAN terbang saat hujan, berkabut, atau jarak pandang kurang dari 100 m.
  - JANGAN menghalangi sistem pengindraan.
  - JANGAN lepas landas dengan cepat menuju rintangan untuk menghindari risiko sistem pengindraan gagal merespons tepat waktu, yang dapat menyebabkan tabrakan.
  - Periksa hal berikut setiap kali sebelum lepas landas:
    - Pastikan tidak ada stiker atau penghalang lain di atas kaca pada sistem pengindraan.
    - Gunakan kain lembut jika terdapat kotoran, debu, atau air pada kaca sistem pengindraan. JANGAN menggunakan produk pembersih yang mengandung alkohol.
    - Hubungi Dukungan DJI jika terdapat kerusakan pada lensa sistem pengindraan.
- 

## 5.5 Advanced Pilot Assistance Systems

Fitur Advanced Pilot Assistance Systems (APAS) tersedia dalam mode Normal dan mode Cine. Ketika APAS diaktifkan, pesawat akan terus merespons perintah Anda dan merencanakan jalurnya sesuai dengan input tongkat kendali dan lingkungan penerbangan. APAS memudahkan dalam menghindari rintangan, mendapatkan rekaman video yang lebih halus, dan memberikan pengalaman terbang yang lebih baik.

Saat APAS diaktifkan, pesawat dapat dihentikan dengan menekan tombol Jeda Penerbangan pada pengendali jarak jauh. Pesawat mengerem dan melayang selama tiga detik dan menunggu perintah pilot selanjutnya.

Untuk mengaktifkan APAS, buka DJI Fly, lalu buka \*\*\* > **Keselamatan** > **Penghindaran Rintangan Manual**, dan pilih **Bypass**. Atur **Opsi Bypass** ke **Normal** atau **Nifty**. Dalam Mode **Nifty**, pesawat dapat terbang lebih cepat, lebih halus, dan lebih dekat dengan hambatan untuk mendapatkan rekaman yang lebih baik sekaligus melewati hambatan. Namun, risiko menghantam rintangan akan meningkat. Terbanglah dengan hati-hati.

Mode **Nifty** tidak dapat berfungsi dengan normal dalam situasi berikut:

- Ketika orientasi pesawat berubah dengan cepat saat terbang di dekat rintangan.
- Saat terbang melewati rintangan sempit, seperti kanopi atau semak, dengan kecepatan tinggi.
- Saat terbang di dekat rintangan yang terlalu kecil untuk dideteksi.
- Saat terbang dengan pelindung baling-baling.

## Pemberitahuan

---



- Pastikan untuk menggunakan APAS jika sistem penglihatan tersedia. Pastikan tidak ada orang, hewan, objek dengan area permukaan kecil (mis., cabang pohon), atau objek transparan (mis., kaca atau air) di sepanjang jalur penerbangan yang diinginkan.
  - Pastikan untuk menggunakan APAS saat sistem penglihatan bawah tersedia atau sinyal GNSS kuat. APAS mungkin tidak berfungsi dengan baik saat pesawat terbang di atas air atau daerah yang tertutup salju.
  - Berhati-hatilah saat terbang di lingkungan yang terlalu gelap (<5 lux) atau terang (>100.000 lux).
  - Perhatikan DJI Fly dan pastikan APAS berfungsi secara normal.
  - APAS mungkin tidak berfungsi dengan baik saat pesawat terbang di dekat batas penerbangan atau di zona GEO.
  - Ketika pencahayaan tidak memadai dan sistem penglihatan sebagian tidak tersedia, pesawat akan beralih dari melewati rintangan ke mengerem dan melayang. Anda harus memposisikan tongkat kendali ke tengah lalu melanjutkan pengendalian pesawat.
- 

## Perlindungan Pendaratan

Perlindungan Pendaratan akan aktif jika **Tindakan Penghindaran Rintangan** diatur ke **Bypass** atau **Rem** dan Anda mendorong turun tongkat throttle untuk mendaratkan pesawat. Perlindungan Pendaratan diaktifkan saat pesawat mulai mendarat.

- Apabila permukaan tanah dinilai cocok untuk pendaratan, pesawat akan langsung mendarat.
- Apabila permukaan tanah dinilai tidak cocok untuk pendaratan, pesawat akan melayang saat turun ke ketinggian tertentu di atas tanah. Dorong ke bawah tongkat throttle selama setidaknya lima detik, dan pesawat akan mendarat tanpa penghindaran rintangan.

## 5.6 Bantuan Penglihatan

Untuk membantu pengguna bernavigasi dan mengamati rintangan selama penerbangan, tampilan bantuan penglihatan secara otomatis beralih ke feed sensor penglihatan yang sesuai berdasarkan arah penerbangan.

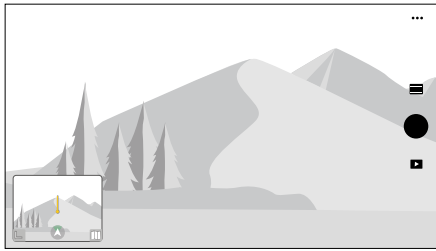

Geser ke kiri pada indikator attitude, ke kanan pada peta mini, atau ketuk ikon di sudut kanan bawah indikator attitude untuk beralih ke tampilan bantuan penglihatan. Ketuk bagian tengah layar untuk memperbesar tampilan bantuan penglihatan.

- ⚠ • Saat menggunakan bantuan penglihatan, kualitas transmisi video dapat lebih rendah karena batas bandwidth transmisi, kinerja ponsel, atau resolusi transmisi video layar pada pengendali jarak jauh.
- Komponen pesawat muncul dalam tampilan bantuan penglihatan merupakan hal yang normal.
- Bantuan penglihatan harus digunakan sebagai referensi semata. Dinding kaca dan objek kecil seperti cabang pohon, kabel listrik, dan benang layangan tidak dapat ditampilkan secara akurat.
- Bantuan penglihatan tidak tersedia ketika pesawat belum lepas landas atau ketika sinyal transmisi video lemah.



1. Ketuk ikon arah tampilan .
2. Ketuk panah untuk beralih antara berbagai arah tampilan bantuan penglihatan. Ketuk lagi arah untuk mengunci arah.

Arah garis menunjukkan arah kecepatan terbang pesawat saat ini, dan panjang garis menunjukkan kecepatan terbang pesawat.

- 
-  • Jika arah tidak dikunci dalam arah tertentu, tampilan bantuan penglihatan beralih secara otomatis ke arah penerbangan saat ini. Ketuk panah arah lainnya untuk mengalihkan arah tampilan bantuan penglihatan selama beberapa saat sebelum kembali ke tampilan arah penerbangan saat ini.
- 

### Peringatan Tabrakan

Ketika rintangan dalam arah tampilan saat ini terdeteksi, tampilan bantuan penglihatan menunjukkan peringatan tabrakan. Warna peringatan ditentukan oleh jarak antara rintangan dan pesawat. Warna kuning dan merah menunjukkan rentang jarak relatif dari jauh hingga dekat.

- 
-  • FOV bantuan penglihatan di semua arah terbatas. Tidak melihat rintangan di bidang pandang selama peringatan tabrakan adalah hal yang normal.
- Peringatan tabrakan tidak dikendalikan oleh tombol alih **Tampilkan Peta Radar** dan tetap dapat dilihat jika peta radar dimatikan.
  - Peringatan tabrakan hanya muncul saat tampilan bantuan penglihatan ditampilkan di jendela kecil.
- 

## 5.7 Baling-baling

### Memasang/Melepas Baling-baling

Pasang baling-baling bertanda ke motor lengan bertanda dan baling-baling tidak bertanda ke motor lengan tidak bertanda. Gunakan obeng dari paket pesawat untuk memasang dan melepas baling-baling. Pastikan sekrup dikencangkan dengan benar saat memasang baling-baling.

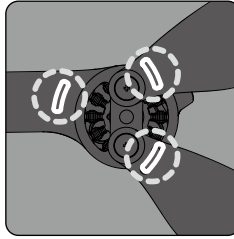
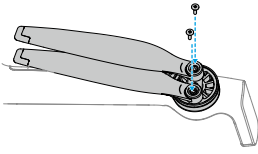

Bertanda

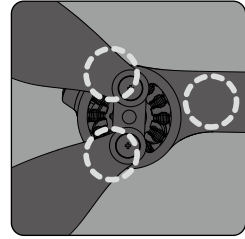

Tidak bertanda

## Pemberitahuan



- Pisau baling-baling tajam. Tangani dengan hati-hati untuk menghindari cedera pribadi atau perubahan bentuk baling-baling.
- Pastikan baling-baling dan motor terpasang dengan kuat sebelum setiap penerbangan.
- Hanya gunakan baling-baling DJI resmi. **JANGAN** mencampur jenis baling-baling.
- Baling-baling adalah komponen yang dapat habis digunakan. Beli baling-baling tambahan jika perlu.
- Pastikan semua baling-baling dalam kondisi baik sebelum setiap penerbangan. **JANGAN** menggunakan baling-baling yang rapuh, retak, atau patah. Apabila terdapat benda asing menempel, bersihkan baling-baling dengan kain kering dan lembut.
- Untuk menghindari cedera, menjauhlah dari baling-baling atau motor yang berputar.
- Untuk menghindari kerusakan baling-baling, letakkan pesawat dengan benar selama pengangkutan atau penyimpanan. **JANGAN** menekan atau membengkokkan baling-baling. Jika baling-baling rusak, performa penerbangan dapat terpengaruh.
- Pastikan motor terpasang dengan aman dan berputar dengan lancar. Segera mendarat jika motor kelebihan beban atau macet saat penerbangan.
- **JANGAN** mencoba memodifikasi struktur motor.
- **JANGAN** menyentuh atau membiarkan tangan atau bagian tubuh bersentuhan dengan motor karena motor mungkin panas setelah penerbangan.
- **JANGAN** menghalangi lubang ventilasi pada motor atau badan pesawat.
- Pastikan ESC terdengar normal saat dihidupkan.

## 5.8 Baterai Penerbangan Cerdas

### Pemberitahuan

- 
-  • Baca dan ikuti dengan ketat petunjuk dalam manual ini, dalam "Pedoman Keselamatan" dan pada stiker baterai sebelum menggunakan baterai. Anda harus bertanggung jawab penuh atas semua operasi dan penggunaan.
- 
1. JANGAN langsung mengisi daya Baterai Penerbangan Cerdas setelah penerbangan karena masih terlalu panas. Tunggu baterai mendingin hingga ke suhu pengisian daya yang diizinkan sebelum mengisi daya lagi.
  2. Untuk mencegah kerusakan, baterai hanya akan mengisi daya saat suhu berada di antara 5 dan 40 °C (41 dan 104 °F). Suhu pengisian daya ideal adalah antara 22 hingga 28 °C (71,6 hingga 82,4 °F). Pengisian daya pada rentang suhu ideal dapat memperpanjang masa pakai baterai. Pengisian daya akan berhenti secara otomatis jika suhu sel baterai melebihi 55 °C (131 °F) selama pengisian daya.
  3. Pemberitahuan Suhu Rendah:
    - Baterai tidak dapat digunakan di lingkungan bersuhu sangat rendah di bawah 0 °C (14 °F).
    - Kapasitas baterai berkurang secara signifikan pada saat terbang di suhu rendah dari -10 hingga 5 °C (14 hingga 41 °F). Pastikan untuk mengisi penuh daya baterai sebelum lepas landas. Layangkan pesawat beberapa saat untuk memanaskan baterai setelah lepas landas.
    - Disarankan untuk memanaskan baterai hingga setidaknya 10 °C (50 °F) sebelum lepas landas saat terbang di lingkungan bersuhu rendah. Suhu ideal untuk memanaskan baterai adalah di atas 20 °C (68 °F).
    - Kapasitas baterai berkurang di lingkungan bersuhu rendah, sehingga kinerja penghambat kecepatan angin pesawat berkurang. Terbanglah dengan hati-hati.
    - Berhati-hatilah saat terbang pada ketinggian dengan suhu rendah.
  4. Baterai yang terisi daya penuh akan dikosongkan secara otomatis jika tidak digunakan selama jangka waktu tertentu. Perhatikan bahwa merupakan hal yang normal saat baterai mengeluarkan panas selama proses mengosongkan daya.
  5. Untuk menjaga kondisi baterai, lakukan pengisian daya penuh baterai setidaknya tiga bulan sekali. Performa baterai akan terpengaruh atau bahkan dapat menyebabkan kerusakan permanen jika baterai tidak digunakan dalam waktu lama. Jika baterai tidak diisi atau dikosongkan selama tiga bulan atau lebih, baterai tidak lagi tercakup dalam garansi.

- Untuk tujuan keselamatan, simpan baterai pada tingkat daya rendah saat transit. Sebelum transportasi, disarankan membuang daya baterai hingga 30% atau lebih rendah.

## Memasang/Melepas Baterai

### Instalasi

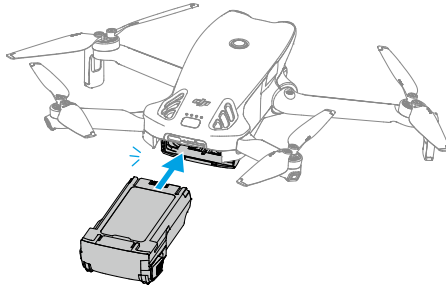

### Pelepasan

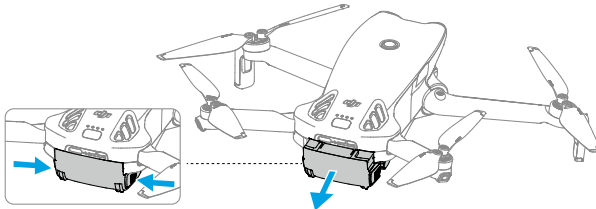

- 
- ⚠ • JANGAN memasukkan atau melepas baterai saat pesawat hidup.
  - Pastikan baterai terpasang aman dengan suara klik. JANGAN menerbangkan pesawat saat baterai tidak terpasang dengan aman, karena dapat menyebabkan kontak yang buruk antara baterai dan pesawat serta menimbulkan bahaya.
- 

## Menggunakan Baterai



### Memeriksa Tingkat Baterai

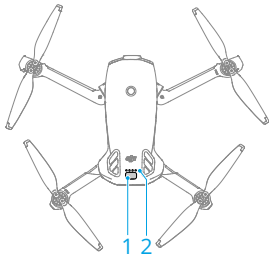







Tekan tombol daya satu kali untuk memeriksa tingkat daya baterai saat ini.



1. Tombol Daya
2. LED Tingkat Daya Baterai

LED tingkat baterai menampilkan tingkat daya baterai selama pengisian dan pemakaian. Status LED ditentukan di bawah ini:

-  LED menyala.
-  LED berkedip
-  LED mati

Pola Berkedip	Tingkat Daya Baterai
	88–100%
	76–87%
	63–75%
	51–62%
	38–50%
	26–37%
	13–25%
	0–12%

### Menyalakan/Mematikan

Tekan, lalu tekan dan tahan tombol daya untuk menyalakan atau mematikan pesawat. LED tingkat daya baterai menampilkan tingkat daya baterai pada saat pesawat dinyalakan. LED tingkat baterai mati saat pesawat dimatikan.

Jika kedua LED yang ditunjukkan dalam gambar di bawah berkedip bersamaan, itu menunjukkan bahwa baterai mengalami malafungsi. Keluarkan baterai dari pesawat, masukkan kembali baterai, dan pastikan baterai terpasang dengan aman.

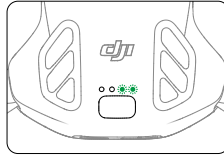

## Mengisi Daya Baterai

Isi penuh daya baterai sebelum digunakan. Disarankan untuk menggunakan perangkat pengisian daya dari DJI atau pengisi daya lain yang mendukung protokol pengisian daya cepat USB PD.

## Menggunakan Pengisi Daya

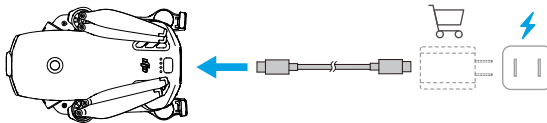

- ⚠ • Baterai tidak dapat diisi jika pesawat hidup.

Tabel di bawah ini menunjukkan tingkat daya baterai selama pengisian daya.

Pola Berkedip	Tingkat Daya Baterai
	0-50%
	51-75%
	76-99%
	100%

- 💡 • Frekuensi kedipan LED tingkat baterai berbeda-beda, tergantung pada pengisi daya USB yang digunakan. Apabila pengisian daya cepat, LED tingkat daya baterai akan berkedip dengan cepat.
- Keempat LED akan berkedip bersamaan untuk mengindikasikan baterai mengalami kerusakan.

## Menggunakan Hub Pengisian Daya



Disarankan untuk mengklik tautan di bawah atau memindai kode QR untuk menonton video tutorialnya.



<https://www.dji.com/lito-1/video>

- 
- ⚠️ • Suhu lingkungan memengaruhi kecepatan pengisian. Pengisian daya lebih cepat di lingkungan yang berventilasi baik pada suhu 25 °C (77 °F).
  - Hub pengisian daya hanya kompatibel dengan model Baterai Penerbangan Cerdas tertentu. JANGAN menggunakan hub pengisian daya dengan model baterai lainnya.
  - Tempatkan hub pengisian daya pada permukaan yang datar dan stabil saat digunakan. Pastikan perangkat telah diisolasi dengan benar untuk mencegah bahaya kebakaran.
  - JANGAN menyentuh terminal logam pada port baterai.
  - Apabila terdapat endapan, bersihkan terminal logam dengan kain bersih dan kering.
- 

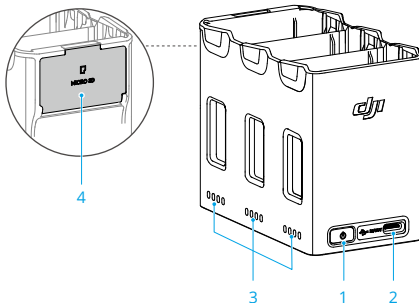

1. Tombol Fungsi
2. Konektor USB-C
3. LED Status
4. Slot Penyimpanan Kartu microSD (dengan penutup)

## Cara Mengisi Daya

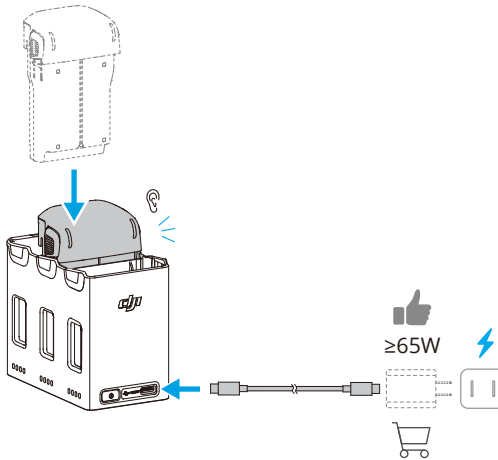

Saat menggunakan pengisi daya dengan output daya yang berbeda, urutan pengisian daya akan bervariasi.

Daya Pengisi Daya	Urutan Pengisian Daya
<45 W	Dari tingkat daya baterai tertinggi ke terendah.
≥45 W	<p><b>Mengisi daya tiga baterai secara bersamaan<sup>[1]</sup>:</b>            Mengisi daya baterai dengan daya terendah hingga hampir menyamai baterai dengan daya tertinggi kedua, lalu mengisi daya keduanya hingga hampir menyamai baterai dengan daya tertinggi, dan akhirnya mengisi daya ketiga baterai secara bersamaan.</p>

[1] Ketentuan pengisian paralel:

- Semua baterai memiliki model yang sama.
- Pengisi daya mendukung USB Power Delivery (PD).

## Pengumpulan Daya

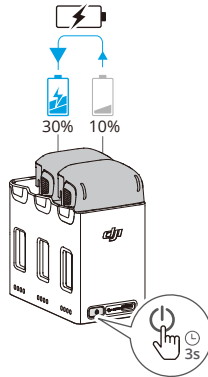

1. Masukkan Baterai Penerbangan Cerdas ke hub pengisi daya, lalu tekan dan tahan tombol fungsi untuk memindahkan daya dari baterai dengan tingkat daya baterai lebih rendah ke baterai dengan tingkat daya baterai lebih tinggi. LED status untuk baterai dengan tingkat daya lebih rendah akan menampilkan tingkat daya saat ini, sementara LED status untuk baterai dengan tingkat daya yang lebih tinggi akan berkedip secara berurutan.
2. Untuk berhenti mengumpulkan daya, tekan dan tahan lagi tombol fungsi. Setelah berhenti mengumpulkan daya, tekan tombol fungsi untuk memeriksa tingkat daya baterai.

- 
-  • Pengumpulan daya berhenti secara otomatis dalam situasi berikut:
- Baterai penerima terisi penuh, atau daya baterai output kurang dari 5%.
  - Pengisi daya atau perangkat eksternal terhubung ke hub pengisian daya selama akumulasi daya.
  - Pengumpulan daya terputus selama lebih dari 15 menit karena suhu baterai yang tidak normal.
  - Setelah mengumpulkan daya, isi daya baterai dengan tingkat daya terendah sesegera mungkin untuk menghindari pelepasan daya.
- 

## Deskripsi LED Status







Setiap port baterai hub pengisian daya memiliki jajaran LED status terkait, yang dapat mengindikasikan status pengisian daya, tingkat daya baterai, dan status tidak normal. Status LED untuk ketidaknormalan baterai sama dengan status di pesawat.

## Status Pengisian Daya

Pola Berkedip	Deskripsi
LED Status dalam array berkedip cepat secara berurutan	Baterai pada port baterai yang terkait sedang diisi dayanya menggunakan pengisi daya USB PD.
LED Status dalam jajaran berkedip perlahan secara berurutan	Baterai pada port baterai yang terkait sedang diisi menggunakan pengisi daya normal.
LED status dalam array terang	Baterai pada port baterai yang terkait terisi penuh.
Semua LED status berkedip secara berurutan	Baterai tidak dimasukkan.

## Mekanisme Perlindungan Baterai

LED tingkat daya baterai dapat menampilkan pemberitahuan perlindungan baterai yang dipicu oleh kondisi pengisian daya yang tidak normal.

LED	Pola Berkedip	Status
	LED2 berkedip dua kali per detik	Arus berlebih terdeteksi
	LED2 berkedip tiga kali per detik	Arus pendek terdeteksi
	LED3 berkedip dua kali per detik	Pengisian daya berlebih terdeteksi
	LED3 berkedip tiga kali per detik	Pengisi daya dengan tegangan berlebih terdeteksi
	LED4 berkedip dua kali per detik	Suhu pengisian daya terlalu rendah
	LED4 berkedip tiga kali per detik	Suhu pengisian daya terlalu tinggi

Apabila salah satu mekanisme perlindungan baterai diaktifkan, cabut pengisi daya dan pasang kembali untuk melanjutkan pengisian daya. Jika suhu pengisian daya tidak normal, tunggu hingga kembali normal. Baterai akan secara otomatis melanjutkan pengisian daya tanpa perlu mencabut dan mencolokkan kembali pengisi daya.

## 5.9 Gimbal dan Kamera

### Pemberitahuan Gimbal

---

- ⚠ • Pastikan tidak ada stiker atau penghalang pada gimbal sebelum lepas landas. **JANGAN** mengetuk atau memukul gimbal setelah pesawat menyala. Luncurkan pesawat dari tanah terbuka dan rata untuk melindungi gimbal.
- Lepaskan pelindung gimbal sebelum menyalakan pesawat. Pasang pelindung gimbal saat pesawat tidak digunakan.
- Elemen presisi dalam gimbal dapat rusak akibat tabrakan atau benturan, yang dapat menyebabkan gimbal berfungsi secara tidak normal.
- Usahakan agar gimbal tidak terkena debu atau pasir, terutama pada motor gimbal.
- Motor gimbal dapat memasuki mode perlindungan jika gimbal terhalang oleh benda lain saat pesawat diletakkan di tanah yang tidak rata atau di atas rumput, atau jika gimbal mengalami kekuatan eksternal yang berlebihan seperti saat tabrakan. Tunggu hingga gimbal kembali normal atau nyalakan ulang perangkat.
- **JANGAN** memberikan kekuatan eksternal pada gimbal setelah pesawat dinyalakan.
- **JANGAN** menambahkan muatan ekstra selain aksesoris resmi pada gimbal karena dapat menyebabkan gimbal berfungsi tidak normal atau bahkan merusak motor permanen.
- Penerbangan dalam kabut tebal atau awan dapat menyebabkan kegagalan sementara karena gimbal basah. Setelah gimbal kering, fungsionalitasnya akan sepenuhnya pulih.
- Jika ada angin besar, gimbal mungkin akan bergetar saat merekam.
- Setelah menyala, jika pesawat tidak ditempatkan di tempat rata selama waktu yang lama atau jika diguncang keras, gimbal mungkin berhenti bekerja dan masuk ke mode perlindungan. Dalam kasus ini, tempatkan pesawat di tempat rata dan tunggu hingga pulih.
- **JANGAN** gunakan pesawat dalam cuaca hujan atau bersalju. Jika menghadapi hujan atau salju selama penerbangan, segera daratkan pesawat dan langsung bersihkan permukaan gimbal serta motor gimbal.
- Jika sudut kemiringan gimbal besar:
  - ◆ Saat pesawat menikuk ke depan karena akselerasi atau deselerasi maju, gimbal akan memasuki mode perlindungan batas dan menyesuaikan sudut ke arah bawah secara otomatis.

- Saat pesawat berguling ke samping karena akselerasi atau deselerasi lateral, sumbu yaw gimbal mungkin mencapai batas gerakan.
  - Pesawat akan membatasi kecepatannya untuk menjaga stabilisasi gambar. Dalam kondisi angin kencang, kecepatan terbang akan lebih dibatasi. Mengurangi sudut pitch secara tepat dapat mencapai kecepatan terbang yang lebih tinggi.
  - Bodi pesawat mungkin muncul di tepi tampilan langsung.
- 

## Sudut Gimbal

Gunakan dial gimbal pada pengendali jarak jauh untuk mengendalikan kemiringan gimbal. Atau lakukan melalui tampilan kamera di DJI Fly. Tekan dan tahan layar hingga bilah penyesuaian gimbal muncul. Seret bilah untuk mengendalikan kemiringan gimbal.

## Mode Operasi Gimbal

Tersedia dua mode operasi gimbal. Beralih antara mode operasi yang berbeda di \*\*\*> Kendali.

**Mode Follow:** Sudut gimbal tetap stabil relatif terhadap bidang horizontal. Mode ini cocok untuk mengabadikan gambar yang stabil.

**Mode FPV:** Saat pesawat terbang ke depan, gimbal berputar secara sinkron dengan putaran pesawat untuk memberikan pengalaman terbang orang pertama.

## Pemberitahuan Kamera

---

- ⚠ • JANGAN memaparkan lensa kamera di lingkungan dengan sinar laser, seperti pertunjukan laser, atau mengarahkan kamera ke sumber cahaya yang sangat terang dalam waktu lama, seperti matahari pada hari cerah untuk menghindari kerusakan pada sensor.
- Pastikan suhu dan kelembapan kamera sesuai selama penggunaan dan penyimpanan.
- Gunakan pembersih lensa untuk membersihkan lensa agar terhindar dari kerusakan atau kualitas gambar yang buruk.
- JANGAN menghalangi lubang ventilasi di kamera karena panas yang dihasilkan dapat merusak perangkat dan menyebabkan cedera.
- Pesawat menggunakan mode SmartPhoto secara default dalam Satu Bidikan, yang mengintegrasikan fitur seperti pengenalan pemandangan untuk hasil yang

optimal. SmartPhoto perlu mengambil beberapa bidikan secara terus-menerus untuk tujuan sintesis gambar. Ketika pesawat bergerak atau menggunakan resolusi 48 MP, SmartPhoto tidak akan didukung, dan kualitas gambar akan berbeda.

---

## 5.10 Menyimpan serta Mengekspor Foto dan Video

### Penyimpanan

Pesawat mendukung penggunaan kartu microSD untuk menyimpan foto dan video Anda. Untuk kartu microSD yang disarankan, lihat Spesifikasi untuk informasi selengkapnya.

### Mengekspor

- Gunakan QuickTransfer untuk mengekspor rekaman ke perangkat seluler.
- Hubungkan pesawat ke komputer menggunakan kabel data, ekspor rekaman dalam penyimpanan internal pesawat atau dalam kartu microSD yang dipasang pada pesawat. Pesawat tidak perlu dihidupkan selama proses ekspor.
- Keluarkan kartu microSD dari pesawat dan masukkan ke dalam pembaca kartu, dan ekspor rekaman dalam kartu microSD melalui pembaca kartu.



- Pastikan bahwa slot kartu microSD dan kartu microSD bersih dan bebas dari benda asing selama penggunaan.
  - **JANGAN** melepas kartu microSD dari pesawat saat mengambil foto atau video. Akibatnya dapat merusak kartu microSD.
  - Periksa pengaturan kamera sebelum digunakan untuk memastikan kamera dikonfigurasi dengan benar.
  - Lakukan pengujian kamera dengan mengambil beberapa gambar sebelum mengambil foto atau video penting.
  - Pastikan mematikan pesawat dengan benar. Jika tidak, parameter kamera tidak akan tersimpan, dan rekaman gambar atau video dapat terpengaruh. DJI tidak bertanggung jawab atas segala kehilangan karena perekaman gambar atau video dengan cara yang tidak dapat dibaca oleh mesin.
-

## 5.11 QuickTransfer

Ikuti langkah di bawah ini untuk mengunduh foto dan video dengan cepat dari pesawat ke perangkat seluler Anda.

1. Nyalakan pesawat dan tunggu hingga tes diagnosis mandiri pada pesawat selesai dilakukan.
2. Aktifkan Bluetooth dan Wi-Fi di perangkat seluler, dan pastikan fungsi pemosisian juga diaktifkan.
3. Masuk ke mode QuickTransfer menggunakan salah satu dari metode di bawah.
  - Luncurkan DJI Fly di perangkat seluler dan ketuk kartu QuickTransfer di layar beranda.
  - Luncurkan DJI Fly di perangkat seluler, buka Album, dan ketuk  di sudut kanan atas.
4. Setelah berhasil terhubung, file pada pesawat dapat diakses dan diunduh dengan kecepatan tinggi. Perhatikan bahwa saat menghubungkan perangkat seluler ke pesawat untuk pertama kali, tekan tombol daya pesawat untuk mengonfirmasi.

### QuickTransfer Aktif saat Tidur

Secara default, QuickTransfer dapat digunakan saat pesawat berada dalam mode tidur.

Pesawat akan masuk ke mode tidur setelah dimatikan. Metode penggunaan QuickTransfer sama baik dalam keadaan mati maupun keadaan menyala.

Jika perangkat seluler dan pesawat tidak terhubung melalui Wi-Fi atau jika aplikasi keluar (dan tidak ada tugas pengunduhan sedang berlangsung) lebih dari 1 menit, QuickTransfer akan keluar secara otomatis, dan pesawat kembali ke mode tidur. Mode tidur secara otomatis mati dalam keadaan berikut:

- Pesawat tidak aktif selama 12 jam.
- Baterai diganti.
- Pesawat terhubung ke perangkat lain melalui kabel USB-C.

Untuk memulihkan mode tidur, pastikan tidak ada USB-C yang tersambung ke pesawat, lalu tekan tombol daya sekali dan tunggu sekitar 15 detik.

Selama proses pemulihan mode tidur dan saat menggunakan QuickTransfer Aktif saat Tidur untuk transmisi, LED tingkat daya baterai 1&2 serta LED 3&4 akan berkedip bergantian. Jika Anda membuka lengan pesawat belakang kanan selama periode ini, pesawat tidak akan menyala.



- ⚠ • Kecepatan mengunduh maksimum hanya dapat dicapai di negara dan wilayah yang peraturan perundang-undangannya mengizinkan frekuensi 5,8 GHz saat menggunakan perangkat yang mendukung pita frekuensi 5,8 GHz dan koneksi Wi-Fi, serta di lingkungan tanpa gangguan atau penghalang. Apabila 5,8 GHz tidak diizinkan oleh peraturan setempat (seperti di Jepang), atau perangkat seluler Anda tidak mendukung frekuensi 5,8 GHz, atau lingkungan memiliki gangguan yang parah, maka QuickTransfer akan menggunakan pita frekuensi 2,4 GHz dan kecepatan unduh maksimumnya akan berkurang menjadi 8 MB/dtk.
  - Saat menggunakan QuickTransfer, Anda tidak perlu memasukkan kata sandi Wi-Fi di halaman pengaturan perangkat seluler untuk menghubungkannya. Buka DJI Fly dan pemberitahuan akan muncul untuk menghubungkan pesawat.
  - Gunakan QuickTransfer di lingkungan yang tidak terhalang tanpa gangguan dan jauhkan dari sumber gangguan, seperti router nirkabel, speaker Bluetooth, atau headphone.
- 
- 💡 • Setelah pesawat dan pengendali jarak jauh terhubung, di tampilan kamera DJI Fly, ketuk \* \* \* > **Kamera** untuk mengaktifkan atau menonaktifkan **QuickTransfer Aktif saat Tidur**.
-

# DJI RC-N3

---

## 6 DJI RC-N3

### 6.1 Operasi

#### Menyalakan/Mematikan

Tekan tombol daya satu kali untuk memeriksa tingkat daya baterai saat ini.

Tekan, lalu tekan dan tahan untuk menyalakan atau mematikan pengendali jarak jauh.

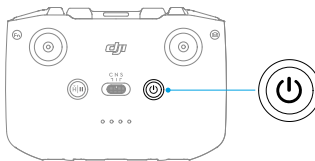

#### Mengisi Daya Baterai

Hubungkan pengisi daya ke port USB-C pada pengendali jarak jauh.

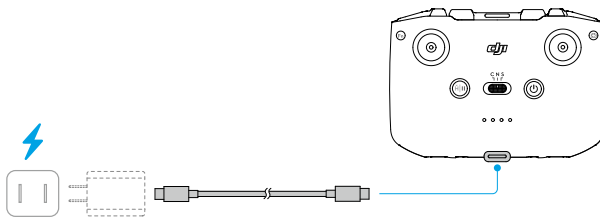

- ⚠️ • Isi penuh daya pengendali jarak jauh sebelum setiap penerbangan. Peringatan dibunyikan pengendali jarak jauh pada saat tingkat daya baterai rendah.
- Untuk menjaga kondisi baterai, lakukan pengisian penuh baterai setidaknya tiga bulan sekali.

#### Mengendalikan Gimbal dan Kamera

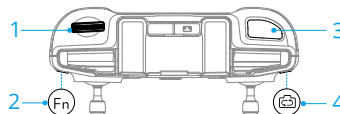

1. **Tombol Putar Gimbal:** Kendalikan kemiringan gimbal.

2. **Tombol yang Dapat Disesuaikan:** Tekan dan tahan tombol yang dapat disesuaikan, kemudian gunakan tombol putar gimbal untuk zoom in atau zoom out.
3. **Tombol Rana/Rekam:** Tekan sekali untuk mengambil foto atau memulai atau menghentikan perekaman.
4. **Tombol Foto/Video:** Tekan sekali untuk beralih antara mode foto dan video.

## Sakelar Mode Penerbangan

Alihkan tombol untuk memilih mode penerbangan yang diinginkan.

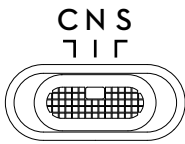

Posisi	Mode Penerbangan
C	Mode Cine
N	Mode Normal
S	Mode Sport

## Tombol Jeda Penerbangan/RTH

Tekan sekali untuk membuat pesawat mengerem dan melayang di tempat.

RTH dilakukan dengan menekan dan menahan tombol sampai pengendali jarak jauh berbunyi bip. Pesawat akan kembali ke Titik Asal yang terakhir direkam. Tekan tombolnya lagi untuk membatalkan RTH dan kembali mengendalikan pesawat.

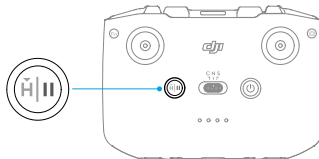

## 6.2 LED Tingkat Daya Baterai

Pola Berkedip	Tingkat Daya Baterai
● ● ● ●	76–100%
● ● ● ○	51–75%
● ● ○ ○	26–50%
● ○ ○ ○	0–25%

### 6.3 Peringatan Pengendali Jarak Jauh

Pengendali jarak jauh membunyikan tanda peringatan selama RTH dan tidak dapat dibatalkan. Pengendali jarak jauh membunyikan tanda peringatan saat tingkat daya baterai pengendali jarak jauh rendah. Tekan tombol daya untuk membatalkan peringatan tingkat daya baterai rendah. Ketika tingkat daya baterai sangat rendah, peringatan tidak dapat dibatalkan.

Akan ada peringatan jika pengendali jarak jauh tidak digunakan selama jangka waktu tertentu saat dinyalakan tetapi tidak terhubung ke pesawat atau aplikasi DJI Fly di perangkat seluler. Pengendali jarak jauh akan mati otomatis setelah peringatan berhenti. Peringatan dapat dibatalkan dengan menggerakkan tongkat kendali atau menekan tombol apa saja.

### 6.4 Zona Transmisi Optimal

Untuk mendapatkan sinyal terbaik antara pesawat dan pengendali jarak jauh, posisikan antena seperti yang diilustrasikan di bawah ini. Jika sinyal lemah, sesuaikan orientasi pengendali jarak jauh, atau terbangkan pesawat lebih dekat dengan pengendali jarak jauh.

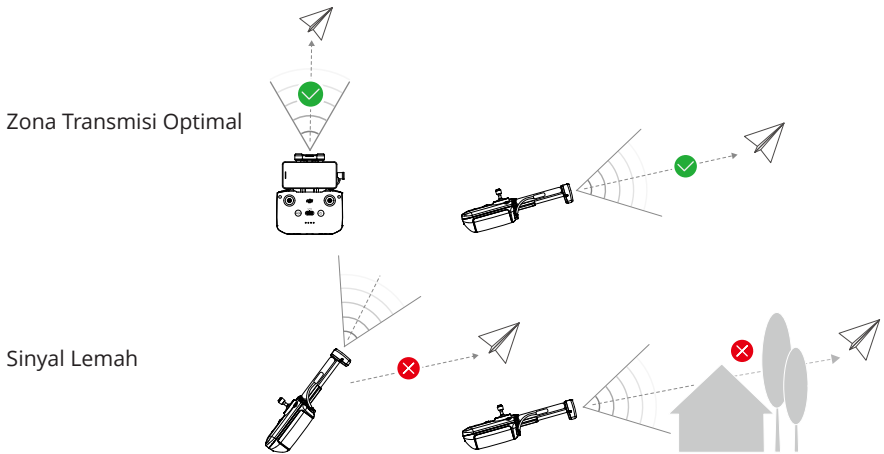

- ⚠️ • JANGAN menggunakan perangkat nirkabel lain yang beroperasi pada frekuensi yang sama dengan pengendali jarak jauh. Apabila tidak, pengendali jarak jauh akan mengalami gangguan.
- Pemberitahuan akan ditampilkan di DJI Fly jika sinyal transmisi lemah selama penerbangan. Sesuaikan orientasi pengendali jarak jauh sesuai tampilan

indikator attitude untuk memastikan pesawat berada dalam jangkauan transmisi optimal.

---

## 6.5 Menautkan Pengendali Jarak Jauh

Pengendali jarak jauh sudah terhubung ke pesawat saat dibeli bersama sebagai kombo. Jika tidak, ikuti langkah-langkah di bawah ini untuk menautkan ke perangkat.

1. Nyalakan pesawat dan pengendali jarak jauh.
2. Jalankan DJI Fly.
3. Ketuk **Hubungkan ke Pesawat** di layar beranda, lalu pilih model pesawat yang sesuai.
4. Di tampilan kamera, ketuk **\*\*\* > Kendali > Hubungkan ke Pesawat**. Saat penautan, pengendali jarak jauh berbunyi.
5. Tekan dan tahan tombol daya pesawat selama lebih dari empat detik. Pesawat berbunyi bip dan LED tingkat daya baterai berkedip secara berurutan untuk menunjukkan bahwa pesawat siap ditautkan. Bunyi bip dua kali pada pengendali jarak jauh menandakan penautan berhasil.



- Pastikan selama penautan pengendali jarak jauh berada dalam jarak 0,5 m dari pesawat.
  - Pengendali jarak jauh akan memutuskan tautan secara otomatis dengan pesawat jika pengendali jarak jauh baru terhubung ke pesawat yang sama.
-

# Lampiran

---

## 7 Lampiran

### 7.1 Spesifikasi

Kunjungi situs web berikut untuk melihat spesifikasi.

<https://www.dji.com/lito-1/specs>

### 7.2 Kompatibilitas

Kunjungi situs berikut untuk mendapatkan informasi tentang produk yang kompatibel.

<https://www.dji.com/lito-1/faq>

### 7.3 Pembaruan Firmware

Gunakan aplikasi DJI Fly atau DJI Assistant 2 (Seri Drone Konsumen) untuk memperbarui firmware pesawat dan pengendali jarak jauh.

#### Menggunakan DJI Fly

Ketika pesawat terhubung ke pengendali jarak jauh, jalankan DJI Fly, dan Anda akan diberitahu jika pembaruan firmware baru tersedia. Ikuti petunjuk di layar untuk pembaruan. Perhatikan bahwa pembaruan firmware tidak dapat dilakukan jika pengendali jarak jauh tidak terhubung ke pesawat. Memerlukan koneksi internet.

#### Menggunakan DJI Assistant 2 (Seri Drone Konsumen)

Gunakan DJI Assistant 2 (Seri Drone Konsumen) untuk memperbarui pesawat dan pengendali jarak jauh secara terpisah.

1. Nyalakan perangkat. Hubungkan perangkat ke komputer dengan kabel USB-C.
2. Buka aplikasi DJI Assistant 2 (Seri Drone Konsumen) dan masuk dengan akun DJI Anda.
3. Pilih perangkat dan klik **Pembaruan Firmware** di sisi kiri layar.
4. Pilih versi firmware.
5. Tunggu hingga firmware diunduh. Pembaruan firmware akan dimulai secara otomatis. Tunggu pembaruan firmware selesai.

- 
-  • Firmware baterai disertakan dalam firmware pesawat. Pastikan untuk memperbarui semua baterai.

- Pastikan untuk mengikuti semua langkah untuk memperbarui firmware; jika tidak, pembaruan bisa gagal.
- Pastikan komputer terhubung ke internet selama pembaruan berlangsung.
- JANGAN mencabut kabel USB-C selama pembaruan.
- Pembaruan firmware akan memakan waktu sekitar 10 menit. Gimbal menjadi lemas, indikator status pesawat berkedip, dan pesawat reboot adalah hal normal selama proses pembaruan. Harap tunggu pembaruan firmware selesai dengan sabar.

---

Kunjungi tautan berikut dan lihat "Catatan Rilis" untuk informasi pembaruan firmware:  
<https://www.dji.com/downloads/products/lito-1#doc>

## 7.4 Perekam Penerbangan

Data penerbangan secara otomatis disimpan ke perekam data internal pesawat, termasuk telemetri penerbangan, informasi status pesawat, dan parameter lainnya. Data tersebut dapat diakses menggunakan DJI Assistant 2 (Seri Drone Konsumen).

## 7.5 Informasi Purnajual

Kunjungi <https://www.dji.com/support> untuk mempelajari selengkapnya tentang kebijakan layanan purnajual, layanan perbaikan, dan dukungan.



Kontak  
**DUKUNGAN DJI**

Konten ini dapat berubah sewaktu-waktu tanpa pemberitahuan.  
Unduh versi terbaru dari



<https://www.dji.com/downloads/products/lito-1#doc>

Kirimkan pertanyaan tentang dokumen ini dengan mengirim pesan ke DJI di  
**DocSupport@dji.com.**

DJI dan DJI LITO adalah merek dagang DJI.  
Hak Cipta © 2026 DJI Hak Cipta Dilindungi Undang-Undang.