

Charging Hub Station de recharge

使用说明

User Guide

使用說明

ユーザーガイド

사용자 가이드

Bedienungsanleitung

Guía de usuario

Käyttöopas

Guide de l'utilisateur

Guida dell'utente

Gebruiksaanwijzing

Instrukcja obsługi

Manual do utilizador

Guia do usuário

Руководство пользователя

v1.0



微信扫一扫
获取技术支持



DJI SUPPORT



<https://www.dji.com/downloads>

This content is subject to change without prior notice.

DJI and DJI LITO are trademarks of DJI.

Copyright © 2026 DJI All Rights Reserved.

Ce contenu est susceptible d'être modifié sans préavis.

DJI et DJI LITO sont des marques commerciales de DJI.

Copyright © 2026 DJI Tous droits réservés.



YCBZSS00368805

separat. Ir-rimi fil-post tal-ġbir komunali minn persuni privati huwa b'xejn. Is-sit ta' apparat qadim huwa responsabbli biex iġib l-apparat f'dawn il-postijiet tal-ġbir jew f'postijiet tal-ġbir simili. B'dan l-isforz personali żgħir, inti tikkontribwixxi għar-riċiklaġġ ta' materja prima prezzjuża u għat-trattament ta' sustanzi tossiċi.

Eliminarea ecologică

Aparatele electrice vechi nu trebuie aruncate odată cu deșeurile reziduale, ci trebuie eliminate separat. Eliminarea în cadrul punctului de colectare local de către persoane fizice este gratuită. Proprietarii de aparate vechi sunt responsabili pentru transportul acestora la respectivele puncte de colectare sau la alte puncte de colectare similare. Prin acest efort personal ne semnificativ, puteți contribui la recidarea materiilor prime valoroase și la tratarea substanțelor toxice.

Okolju prijazno odlaganje

Starih električnih aparatov ne smete odvreči skupaj z ostanki odpadkov, temveč ločeno. Odlaganje na komunalnem zbirnem mestu je za fizične osebe brezplačno. Lastnik starih naprav je odgovoren, da jih pripelje do teh ali podobnih zbirnih mest. S tako malo osebne truda prispevate k recikliranju dragocenih surovin in obdelavi strupenih snovi.

Ekološko odlaganje

Stari električni uređaji ne smiju se odlagati zajedno s kućnim otpadom, već ih treba odlagati odvojeno. Odlaganje na komunalnom sabirnom mjestu od strane privatnih osoba je besplatno. Vlasnik starih uređaja dužan je donijeti uređaje do tih sabirnih mjesta ili sličnih sabirnih mjesta. Ovim malim osobnim naporom doprinosite recikliranju vrijednih sirovina i pravilnoj obradi otrovnih tvari.

Ekologická likvidácia

Staré elektrospotrebiče sa nesmú likvidovať spolu so zvyškovým odpadom, ale musia sa zlikvidovať samostatne. Likvidácia v komunálnom zbernom mieste prostredníctvom súkromných osôb je bezplatná. Majiteľ starých spotrebičov je zodpovedný za prinesenie spotrebičov na tieto zberné miesta alebo na podobné zberné miesta. Týmto malým osobným úsilím prispievate k recyklovaniu cenných surovín a spracovaniu toxických látok.

Utylizacja przyjazna dla środowiska

Nie można usuwać starych urządzeń elektrycznych wraz z pozostałymi odpadami. Wymagają one oddzielnej utylizacji. Utylizacja przez osoby prywatne w punkcie zbiórki odpadów komunalnych jest darmowa. Właściciel starych urządzeń jest odpowiedzialny za dostarczenie ich do takich lub podobnych punktów zbiórki. Zadzając sobie tak niewielki trud, przyczyniasz się do recyklingu cennych surowców i odpowiedniego postępowania z substancjami toksycznymi.

Környezetbarát hulladékkezelés

A régi elektromos készülékeket nem szabad a nem szelektívén gyűjtött hulladékkal együtt kidobni, hanem a hulladékkezelésüket elkülönítve kell végezni. A közösségi gyűjtőpontokon a magánszemélyek ingyenesen leadhatják ezeket. A régi készülékek tulajdonosai felelnek azért, hogy a készülékeket ezekre a gyűjtőpontokra, vagy más gyűjtőpontokra elhozzák. Ezzel a kis személyes erőfeszítéssel Ön is hozzájárul az értékes nyersanyagok újrahasznosításához és a mérgező anyagok kezeléséhez.

Miljövänsligt hantering av avfall

Gamla elektriska apparater får inte kasseras tillsammans med restavfallet utan måste kasseras separat. Kassering på den lokala insamlingsplatsen för privatpersoner är gratis. Ågaren av gamla apparater ansvarar för att ta apparaterna till dessa insamlingsplatser eller till liknande insamlingsplatser. Med denna lilla personliga insats bidrar du till återvinning av värdefulla råvaror och hantering av giftiga ämnen.

Umhverfisvæn förgun

Ekki má farga gömlum raftækjum með úrgangsléifum, heldur þarf að farga þeim sérstaklega. Förgun á almennum söfnunarstöðum er ókeypis fyrir einstaklinga. Eigandi gamalla tækja ber ábyrgð á að koma með tækin á þessa söfnunarstaði eða á svipaða söfnunarstaði. Með þessu litla persónulega átaki stuðlar þú að endurvinnslu verðmættra hráefna og meðferð eitrurefna.

Çevre dostu bertaraf

Eski elektrikli cihazlar, diğer atıklarla birlikte bertaraf edilmemeli, ayrıca atılmalıdır. Özel kişiler aracılığıyla genel toplama noktasına bertaraf işlemi ücretsiz olarak yapılmaktadır. Eski cihazların sahibi, cihazları bu toplama noktalarına veya benzer toplama noktalarına getirmekten sorumludur. Bu az miktardaki kişisel çabayla, diğerleri ham maddelerin geri dönüştürülmesine ve toksik maddelerin işleme alınmasına katkıda bulunmuş olursunuz.

部件名称	有害物質									
	鉛 (Pb)	汞 (Hg)	鎳 (Cd)	六价铬 (Cr(VI))	多溴联苯 (PBB)	多溴二苯醚 (PBDE)	邻苯二甲酸二正丁酯 (DBP)	邻苯二甲酸二异丁酯 (DIBP)	邻苯二甲酸丁基苄酯 (BBP)	邻苯二甲酸二(2-乙基)己酯 (DEHP)
线路板	×	○	○	○	○	○	○	○	○	○
外壳	×	○	○	○	○	○	○	○	○	○
液晶屏 (如有)	×	○	○	○	○	○	○	○	○	○
金属部件 (铜合金)	×	○	○	○	○	○	○	○	○	○
内部线材	×	○	○	○	○	○	○	○	○	○
其他配件	×	○	○	○	○	○	○	○	○	○

本表格依据 SJ/T 11364 的规定编制。
○: 表示该有害物质在该部件所有均质材料中的含量均在 GB/T 26572 规定的限量要求以下。
×: 表示该有害物质至少在该部件的某一均质材料中的含量超出 GB/T 26572 规定的限量要求。(产品符合欧盟 ROHS 指令环保要求)



FR
Cet appareil et ses accessoires se recyclent

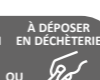

Points de collecte sur www.quefairedemesdechets.fr



- CHS** 使用本产品前，请仔细阅读并遵循本文及与本产品相关的所有安全与合规操作指引。
- EN** Carefully read this entire document and all safe and lawful practices provided before use.
- CHT** 使用本產品前，請仔細閱讀並遵循本文及與本產品相關的所有安全與合規操作指南。
- JP** ご使用前に、この文書全体に目を通し、安全で合法的慣行についての説明を注意深くお読みください。
- KR** 본 문서 및 제공된 모든 안전 및 적법한 사용 방법을 사용 전에 주의 깊게 읽어 주십시오.
- DE** Bitte lies vor dem ersten Gebrauch dieses gesamte Dokument und alle sicheren und rechtmäßigen Praktiken sorgfältig durch.
- ES** Antes de usar el producto, lea atentamente este documento al completo y todas las prácticas de seguridad y legales proporcionadas.
- FI** Lue tämä asiakirja ja kaikki turvallisuuteen ja lailliseen käytäntöihin liittyvät asiat huolellisesti ennen käyttöä.
- FR** Veuillez lire attentivement ce document dans son intégralité, ainsi que toutes les pratiques sécuritaires et légales avant l'utilisation.
- IT** Prima dell'utilizzo, leggere con attenzione l'intero documento e tutte le pratiche sicure e legali fornite.
- NL** Lees vóór gebruik dit hele document zorgvuldig door, evenals alle veilige en wettelijke praktijken.
- PL** Przed użyciem należy uważnie przeczytać cały niniejszy dokument oraz wszystkie podane w nim bezpieczne i zgodne z prawem praktyki.
- PT** Leia atentamente este documento na íntegra e todas as práticas seguras e legais indicadas antes de utilizar o produto.
- PT-BR** Leia com atenção este documento por inteiro e todas as práticas seguras e legais fornecidas antes do uso.
- RU** Внимательно ознакомьтесь с данным документом и правилами техники безопасности перед использованием продукта.



<https://www.dji.com/lito-x1/video>

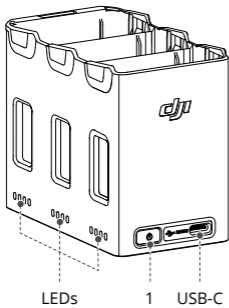

- 1**
- 功能按键
- Function Button
- 功能按键
- 機能ボタン
- 기능 버튼
- Funktionstaste
- Botón de función
- Function-toimintopainike
- Bouton fonction
- Tasto funzione
- Funcieknop
- Przycisk funkcji
- Botão de função
- Botão de função
- Кнопка функций

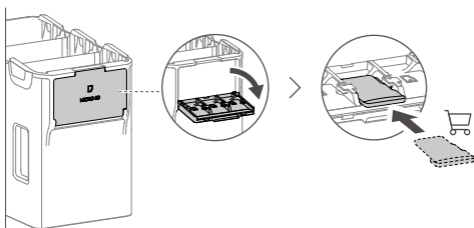

A

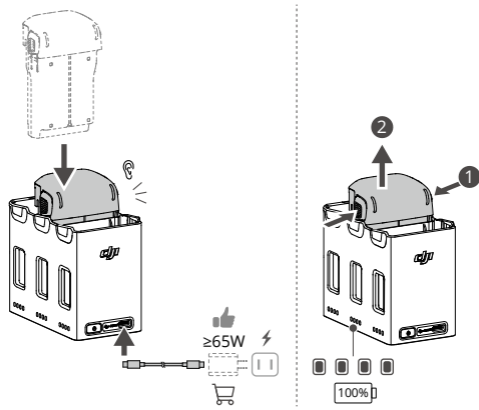

B

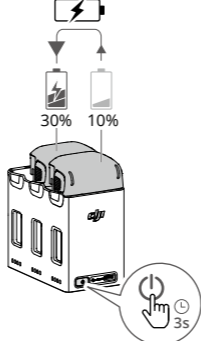

CHS

注意事項

1. 使用时，需将充电管家平稳放置于通风环境，并注意绝缘及防火。
2. 请勿用手或其他物体触碰金属端子。若金属端子附着异物，请用干布擦拭干净。
3. 请及时给低电量电池充电。推荐将电池放置于充电管家中保存。

使用

为智能飞行电池充电（图 A）

使用 USB-C 充电器将充电管家连接至电源。充电过程中，充电管家状态指示灯显示当前状态（详见“状态指示灯描述”）。

当使用不同功率的充电器为多个电池充电时，充电顺序不同。详见下表。

充电器功率 <45 W	按照电量顺序从高至低依次充电。
充电器功率 ≥45 W	可同时为三块电池充电 ^[1] ：先将电量最低的电池充至与电量次高的电池相近，再将它们一起充至与电量最高的电池相近，最后将三块电池一起充电。

[1] 并充条件：电池型号相同；充电器支持 PD 协议。

集电（图 B）

1. 将多个智能飞行电池插入充电管家，长按功能按键 3 秒，低电量电池中的剩余电量向剩余电量最高的电池集中。低电量电池对应的状态指示灯将显示当前电量，高电量电池对应的状态指示灯循环闪烁。
2. 若需停止集电，可再次长按功能按键 3 秒。集电完成后，短按功能按键可查看各电池电量。

-  出现以下任一情况时，集电将自动停止：
- a. 接收电池已充满或输出电池的电量低于 5%；
 - b. 集电过程中连接充电器或外部设备到充电管家；
 - c. 电池温度异常导致集电中断 15 分钟以上。
- 使用集电功能后，务必及时给低电量电池充电，避免电池过放。

状态指示灯描述

每个电池接口对应一组状态指示灯，可指示充电状态、电池电量和异常状态。指示电池电量和异常状态时，表现与飞行器的电池电量指示灯相同，详见飞行器的用户手册。

充电状态

一组灯循环闪烁（快闪）	对应接口的电池正在充电（使用快充充电器）
一组灯循环闪烁（慢闪）	对应接口的电池正在充电（使用普通充电器）
一组灯常亮	对应接口的电池充电完成
所有灯轮流闪烁	所有接口均未插入电池

规格参数

产品型号	CHXGP1-65, CHXGN1-65
适用充电器	DJI 65W 便携充电器或其他支持 USB PD 快充协议的充电器
工作环境温度	5°C 至 40°C
输入（USB-C）	5 V/9 V/12 V/15 V/20 V ⚡ 最大 3.25 A
输出（USB-C）	5 V/9 V/12 V/15 V/20 V ⚡ 最大 3 A

EN

Warnings

1. Place the charging hub on a flat and stable surface with good ventilation when in use. Make sure the device is properly insulated to prevent fire hazards.
2. DO NOT attempt to touch the metal terminals on the battery ports. Clean the metal terminals with a clean, dry cloth if there is any noticeable buildup.
3. Make sure to charge batteries with low battery power in time. It is recommended to store the batteries in the charging hub.

Usage

Charging Intelligent Flight Batteries (Figure A)

Connect the charging hub to a power outlet using a USB-C charger. The status LEDs indicate the battery status during charging. Refer to the Status LEDs Descriptions for more information about the blinking patterns. When using chargers with different power ratings to charge multiple batteries, the charging sequence will vary. Refer to the table below for details.

Charger Power <45 W	Charges in sequence from highest to lowest battery level.
Charger Power ≥45 W	Charges three batteries simultaneously ^[1] : Charges the lowest-charged battery to closely match the second-highest one, then charges them to closely match the highest one, and finally charges all three batteries simultaneously.

[1] Parallel charging requirements: All batteries are the same model. The charger supports USB Power Delivery (PD).

Power Accumulation (Figure B)

1. Insert the Intelligent Flight Batteries into the charging hub, press and hold the function button for 3 seconds to transfer the power from the batteries with a lower power level to the battery with the highest power level. The status LEDs for the batteries with a lower power level will display the current power level, while the status LEDs for the battery with a high power level will blink in sequence.
2. To stop accumulating power, press and hold the function button for 3 seconds again. After stopping power accumulation, press the function button to check the power level of the batteries.

-  Power accumulation stops automatically in the following situations:
- a. The receiving battery is fully charged, or the power of the output battery is lower than 5%;
 - b. A charger or external device is connected to the charging hub during power accumulation;
 - c. Power accumulation is interrupted for more than 15 minutes due to abnormal battery temperature.
- After accumulating power, charge the battery with the lowest power level as soon as possible to avoid over-discharge.

Status LEDs Descriptions

Each battery port has its corresponding status LED array to display charging status, battery level, and abnormal status of the corresponding battery. When the status LED array is displaying battery level and abnormal status, the description is the same as the battery level LEDs on the aircraft. Refer to the user manual of the aircraft for more information.

Charging Status

Status LEDs in an array blink quickly successively	The battery in the corresponding battery port is being charged using a USB PD charger.
Status LEDs in an array blink slowly successively	The battery in the corresponding battery port is being charged using a normal charger.
Status LEDs in an array are solid	The battery in the corresponding battery port is fully charged.
All status LEDs blink in sequence	No battery is inserted.

Specifications

Product Model	CHXGP1-65, CHXGN1-65
Recommended Charger	DJI 65W Portable Charger or other USB Power Delivery chargers
Operating Temperature	5° to 40° C (41° to 104° F)
Input (USB-C)	5 V/9 V/12 V/15 V/20 V ⚡ Max 3.25 A
Output (USB-C)	5 V/9 V/12 V /15 V/20 V ⚡ Max 3 A

CHT

注意事項

1. 使用時，請將充電管家平穩放置於通風環境，並注意絕緣及防火。
2. 請勿用手或其他物體觸碰金屬端點。若金屬端點上附著異物，請用乾布擦拭乾淨。
3. 請及時替低電量電池充電。建議將電池放置於充電管家中保存。

使用

為智慧飛行電池充電（圖 A）

使用 USB-C 充電器將充電管家連接至電源。在充電過程中，充電管家狀態指示燈將顯示目前狀態（詳情請見「狀態指示燈說明」）。

當使用不同功率的充電器為多個電池充電時，充電順序會不同。詳情請見下表。

充電器功率 < 45 W	依照電量順序由高至低依序充電。
充電器功率 ≥ 45 W	可同時為三顆電池充電 ^[1] ：先將電量最低的電池充至與電量次高的電池相近，再將它們一起充至與電量最高的電池相近，最後將三顆電池一起充電。

[1] 並充條件：電池型號相同；充電器支援 PD 協定。

集電（圖 B）

1. 將多個智慧飛行電池插入充電管家，長按功能鍵 3 秒，低電量電池中的剩餘電量將集中至剩餘電量最高的電池。低電量電池對應的狀態指示燈將顯示目前電量，而高電量電池對應的狀態指示燈將循環閃爍。
2. 若需停止集電，可再次長按功能鍵 3 秒。集電完成後，短按功能鍵可查看各電池電量。



- 出現以下任一情況時，集電將自動停止：
 - a. 接收端電池已充滿或是輸出端電池的電量低於 5%；
 - b. 在集電過程中將充電器、外部裝置連接至充電管家；
 - c. 電池溫度異常導致集電中斷 15 分鐘以上。
- 使用集電功能後，請務必及時為低電量電池充電，以避免電池過度放電。

狀態指示燈說明

每個電池連接埠各對應一組狀態指示燈，可指出充電狀態、電池電量和異常狀態。指出電量電量和異常狀態時的表現，與飛行器的電池電量指示燈相同，詳情請見飛行器的使用者手冊。

充電狀態

一組燈循環閃爍（快速閃爍）	對應連接埠的電池正在充電（使用快充充電器）
一組燈循環閃爍（緩慢閃爍）	對應連接埠的電池正在充電（使用普通充電器）
一組燈恆亮	對應連接埠的電池充電完成
所有燈輪流閃爍	所有連接埠均未插入電池

規格參數

產品型號	CHXGP1-65, CHXGN1-65
適用充電器	DJI 65W 便攜充電器或其他支援 USB PD 快充協定的充電器
運作環境溫度	5°C 至 40°C
輸入 (USB-C)	5 V/9 V/12 V/15 V/20 V ≡ 最大 3.25 A
輸出 (USB-C)	5 V/9 V/12 V/15 V/20 V ≡ 最大 3 A

JP

警告

1. 本充電ハブを使用する際は、通気性の良い平らで安定した場所に置いてください。火災の危険を防ぐために、本機器が適切に絶縁されていることを確認してください。
2. バッテリーポートの金属端子には、触れないでください。金属端子の汚れが目立つ場合は、きれいな乾いた布で拭いてください。
3. バッテリー残量の少ないバッテリーは適時に充電してください。充電ハブにバッテリーを保管することをお勧めします。

使用方法

インテリジェント フライトバッテリーの充電 (図 A)

USB-C 充電器を使用して、充電ハブを電源コンセントに接続します。ステータス LED は、充電中のバッテリーの状態を表示します。点滅パターンの詳細については、「ステータス LED の説明」を参照してください。定格出力が異なる充電器を使用して複数のバッテリーを充電する場合、充電順序が異なります。詳細については下の表を参照してください。

充電電力 < 45 W	バッテリー残量が多いバッテリーから少ないバッテリーへと順番に充電します。
充電電力 ≥ 45 W	3 つのバッテリーを同時に充電します ^[1] 。残量が最も少ないバッテリーを、残量が 2 番目に多いバッテリーと残量がほぼ同じになるまで充電します。次に、それらのバッテリーを、残量が最も多いバッテリーと残量がほぼ同じになるまで充電します。最後に、3 つのバッテリーを同時に充電します。

[1] 平行充電要件：すべてのバッテリーが同じモデルです。充電器は USB PD 規格に対応しています。

集電機能 (図 B)

1. インテリジェント フライトバッテリーを充電ハブに挿入し、機能ボタンを 3 秒間長押しすると、電力レベルの低いバッテリーから電力レベルの高いバッテリーに電力が転送されます。電力レベルの低いバッテリーのステータス LED は、現在の電力レベルを表示し、電力レベルの高いバッテリーのステータス LED は、順番に点滅します。
2. 集電を停止するには、もう一度機能ボタンを 3 秒間押し続けます。集電を停止した後、機能ボタンを押してバッテリー残量を確認してください。



- 以下の状況では、集電は自動停止します。
 - a. 充電される側のバッテリーが完全に充電されているか、出力する側のバッテリーの電力が 5% 未満の場合。
 - b. 集電中に、充電器や外部デバイスを充電ハブに接続した場合。
 - c. バッテリーの温度異常により、集電が 15 分以上中絶した場合。
- 集電後は、過放電を避けるため、できるだけ早く、バッテリー残量の一番少ないバッテリーを充電してください。

ステータス LED の説明

各バッテリーポートには対応するステータス LED の列があり、充電状態、バッテリー残量、対応するバッテリーの異常状態を表示します。ステータス LED アレイがバッテリー残量と異常状態を表示している場合、機体のバッテリー残量 LED と同じ説明が適用されます。詳細については、機体のユーザーマニュアルを参照してください。

充電ステータス

ステータス LED (一列) が 連続して素早く点滅	該当のバッテリーポートのバッテリーは、USB PD 充電器を接続して素早く点滅 使用して充電されています。
ステータス LED (一列) が 連続してゆっくりと点滅	該当のバッテリーポートのバッテリーは、通常の充電器を接続してゆっくりと点滅 使用して充電されています。
ステータス LED (一列) が 点灯	該当のバッテリーポートのバッテリーの充電が完了しました。
すべてのステータス LED が 順番に点滅	バッテリーが一つも挿入されていません。

仕様

製品モデル	CHXGP1-65, CHXGN1-65
推奨充電器	DJI 65W ポータブル充電器、または、その他 USB PD 規格対応充電器
動作環境温度	5°C ~ 40°C
入力 (USB-C)	5 V/9 V/12 V/15 V/20 V ≡ 最大 3.25 A
出力 (USB-C)	5 V/9 V/12 V/15 V/20 V ≡ 最大 3 A

KR

경고

1. 충전 허브를 사용할 때는 통기가 잘 되는 평평하고 안정적인 표면에 놓으십시오. 화재가 발생하지 않도록 기기가 올바르게 절연되어 있는지 확인하십시오.
2. 배터리 포트의 금속 단자를 만지려고 시도하지 마십시오. 눈에 띄는 이물질이 있으면 깨끗하고 마른 천으로 금속 단자를 닦으십시오.
3. 전원이 부족한 배터리는 제 시간에 충전하십시오. 배터리는 충전 허브에 보관하는 것이 좋습니다.

사용법

인텔리전트 플라이트 배터리 충전 (그림 A)

USB-C 충전기를 사용하여 충전 허브를 전원 콘센트에 연결합니다. 충전하는 동안 상태 LED에 배터리 상태가 표시됩니다. 깜박임 패턴에 대한 자세한 내용은 상태 LED 설명을 참조하십시오. 정격 전력이 다른 충전기를 사용하여 여러 배터리를 충전하면 충전 순서가 달라집니다. 자세한 내용은 아래 표를 참조하십시오.

충전기 출력 < 45 W	배터리 잔량이 높은 것부터 낮은 것까지의 순서로 충전합니다.
충전기 출력 ≥ 45W	배터리 3개를 동시에 충전합니다 ^[1] . 가장 적게 충전된 배터리를 두 번째로 많이 충전된 배터리와 거의 일치하도록 충전한 후 두 배터리를 가장 많이 충전된 배터리와 거의 일치하도록 충전하며, 마지막으로 세 배터리를 동시에 충전합니다.

[1] 평행 충전 요구 사항: 모든 배터리는 동일한 모델입니다. 충전기는 USB 전력 공급(PD)을 지원 합니다.

전하 축적 (그림 B)

1. 인텔리전트 플라이트 배터리를 충전 허브에 삽입하고 기능 버튼을 3초간 길게 누르면 전력 잔량이 낮은 배터리에서 가장 높은 배터리로 전력이 전송됩니다. 전력 잔량이 낮은 배터리의 상태 LED에 현재 전력 잔량이 표시되고, 전력 잔량이 높은 배터리의 상태 LED는 순서대로 깜박입니다.
2. 전하 축적을 중지하려면 기능 버튼을 3초간 길게 누릅니다. 전하 축적을 중지한 후 기능 버튼을 눌러 배터리의 전력 잔량을 확인합니다.



- 다음과 같은 상황에서는 전하 축적이 자동으로 중지됩니다.
 - a. 전하를 받는 배터리가 완전히 충전되었거나 출력 배터리의 전력이 5%미만일 경우.
 - b. 전하 축적 동안에 충전기 또는 외장 기기가 충전 허브에 연결되는 경우.
 - c. 비정상적인 배터리 온도로 인해 전하 축적이 15분 이상 중단되는 경우.
- 전하를 축적한 후 과방전을 방지하기 위해 가능한 한 빨리 전력 수준이 가장 낮은 배터리를 충전하십시오.

상태 LED 설명

각 배터리 포트는 해당 상태 LED 배열을 통해 충전 상태, 배터리 잔량, 해당 배터리의 비정상적인 상태를 나타냅니다. 상태 LED 배열에 배터리 잔량과 비정상적인 상태가 표시될 때의 설명은 기체의 배터리 잔량 LED와 동일합니다. 자세한 정보는 기체의 사용자 매뉴얼을 참조하십시오.

충전 상태

배열의 상태 LED가 연속적으로 빠르게 깜박임	해당 배터리 포트의 배터리가 USB PD 충전기를 사용하여 충전되는 중입니다.
배열의 상태 LED가 연속적으로 느리게 깜박임	해당 배터리 포트의 배터리가 일반 충전기를 사용하여 충전되는 중입니다.
배열의 상태 LED가 켜진 상태로 유지됨	해당 배터리 포트의 배터리가 완전히 충전되었습니다.
모든 상태 LED가 순서대로 깜박임	배터리가 삽입되지 않았습니다.

사양

제품 모델명	CHXGP1-65, CHXGN1-65
권장 충전기	DJI 65W 휴대용 충전기 또는 기타 USB PD 충전기

작동 온도	5~40 °C
입력 (USB-C)	5 V/9 V/12 V/15 V/20 V ≡ 최대 3.25 A
출력 (USB-C)	5 V/9 V/12 V/15 V/20 V ≡ 최대 3 A

DE

Warnhinweise

1. Verwende die Akkuladestation nur auf einer ebenen und stabilen Fläche mit guter Belüftung. Stelle sicher, dass das Gerät ordnungsgemäß isoliert ist, um das Risiko eines Brandes zu vermeiden.
2. Berühre NICHT die Metallklemmen am Akkuanschluss. Reinige erkennbare Verschmutzungen mit einem sauberen und trockenen Tuch.
3. Achte darauf, dass du Akkus bei niedrigem Ladestand rechtzeitig auflädst. Es wird empfohlen, die Akkus in der Akkuladestation aufzubewahren.

Verwendung

Intelligent Flight Batteries aufladen (Abbildung A)

Schließe die Akkuladestation mit einem USB-C-Ladekabel an eine Steckdose an. Die Status-LEDs zeigen den Akkustand während des Ladevorgangs an. Weitere Informationen zur Blinkfolge siehe „Beschreibung der Status-LEDs“. Wenn du Ladegeräte mit unterschiedlicher Leistung zum Laden mehrerer Akkus verwendest, variiert die Ladesequenz. Einzelheiten findest du in der folgenden Tabelle.

Leistung des Ladegeräts <45 W	Lädt in der Reihenfolge vom höchsten zum niedrigsten Akkustand.
Leistung des Ladegeräts ≥45 W	Lädt drei Akkus gleichzeitig auf ^[1] : Lädt den am wenigsten geladenen Akku so weit auf, dass er fast dem zweitstärksten entspricht, danach lädt sie beide so weit auf, dass sie fast dem am meisten geladenen Akku entsprechen, und schließlich lädt sie alle drei Akkus gleichzeitig.

[1] Anforderungen für paralleles Laden: Alle Akkus sind vom gleichen Modell. Das Ladegerät unterstützt USB Power Delivery (PD).

Stromakkumulation (Abbildung B)

1. Setze die Intelligent Flight Batteries in die Akkuladestation ein und halte die Funktionstaste drei Sekunden lang gedrückt, um den Strom von den Akkus mit einer niedrigeren Energiestufe auf den Akku mit der höchsten Energiestufe zu übertragen. Die Status-LEDs für die Akkus mit einer niedrigeren Leistungsstärke zeigen die aktuelle Leistungsstärke an, während die Status-LEDs für den Akku mit einer hohen Leistungsstärke nacheinander blinken.
2. Um die Stromakkumulation zu beenden, drücke die Funktionstaste erneut und halte sie drei Sekunden lang gedrückt. Wenn die Stromakkumulation beendet ist, drücke die Funktionstaste, um den Akkustand der Akkus zu prüfen.



- Die Stromakkumulation wird in folgenden Situationen automatisch beendet:
 - a. Der Akku, der Strom erhält, ist vollständig aufgeladen, oder der Ladestand des Akkus, der Strom überträgt, beträgt weniger als 5 %.
 - b. Ein Ladegerät oder ein externes Gerät wird angeschlossen der Stromakkumulation.
 - c. Die Stromakkumulation wird aufgrund einer anormalen Akkutemperatur für mehr als 15 Minuten unterbrochen.
- Nach der Stromakkumulation musst du den Akku mit dem niedrigsten Ladestand so bald wie möglich aufladen, um Tiefentladung zu verhindern.

Beschreibung der Status-LEDs

Jeder Akkuanschluss verfügt über eine entsprechende Status-LED-Anordnung, die den Ladestatus, den Akkustand und den abnormalen Status des jeweiligen Akkus anzeigt. Wenn das Status-LED-Feld den Akkustand und den abnormalen Status anzeigt, ist die Beschreibung dieselbe wie bei den Akkustand-LEDs am Fluggerät. Weitere Informationen findest du im Handbuch des Fluggeräts.

Ladestatus

Status-LEDs blinken schnell nacheinander	Der Akku im entsprechenden Akkuschacht wird mit einem USB-PD-Ladegerät aufgeladen.
Status-LEDs blinken langsam nacheinander	Der Akku im entsprechenden Akkuschacht wird mit einem normalen Ladegerät aufgeladen.
Status-LEDs leuchten kontinuierlich	Der Akku im entsprechenden Akkuschacht ist voll aufgeladen.
Alle Status-LEDs blinken nacheinander	Es ist kein Akku eingelegt.

Technische Daten

Produktmodell	CHXGP1-65, CHXGN1-65
Empfohlenes Ladegerät	DJI 65W Tragbares Ladegerät oder andere USB Power Delivery-Ladegeräte
Betriebstemperatur	5 °C bis 40 °C
Eingang (USB-C)	5 V/9 V/12 V/15 V/20 V ≡ Max. 3,25 A
Ausgang (USB-C)	5 V/9 V/12 V/15 V/20 V ≡ Max. 3 A

ES

Advertencias

1. Coloque el centro de carga sobre una superficie lisa y estable con buena ventilación cuando lo esté usando. Asegúrese de que el dispositivo esté debidamente aislado para evitar el riesgo de incendio.
2. NO intente tocar los terminales metálicos que hay en los puertos de las baterías. Limpie los terminales metálicos con un paño limpio y seco si están sucios.
3. Asegúrese de cargar a tiempo las baterías que tengan un nivel de carga bajo. Se recomienda guardar las baterías en el centro de carga.

Uso

Carga de baterías de vuelo inteligentes (Imagen A)

Conecte el centro de carga a una toma de corriente con el cargador USB-C. Los ledes de estado indican el estado de la batería durante la carga. Consulte más información sobre los patrones de parpadeo en la sección Descripciones de los ledes de estado. Si usa cargadores con potencias nominales diferentes para cargar múltiples baterías, la secuencia de carga variará. Consulte los detalles en la siguiente tabla.

Potencia del cargador <45 W	Carga en secuencia de nivel de batería más alto al más bajo.
Potencia del cargador ≥45 W	Carga tres baterías simultáneamente ^[1] : Carga la batería con menor carga hasta que iguale aproximadamente la segunda con mayor carga, a continuación las carga para igualarlas con la de mayor carga y, finalmente, carga las tres baterías simultáneamente.

[1] Requisitos de carga en paralelo: Todas las baterías son del mismo modelo. El cargador debe ser compatible con USB Power Delivery (PD).

Acumulación de energía (Figura B)

1. Inserte las baterías de vuelo inteligentes en el centro de carga y mantenga pulsado el botón de función durante 3 segundos para transferir la carga de las baterías con menor nivel de carga a las baterías con mayor poder de carga. El led de estado de las baterías con menor nivel de carga mostrará el nivel de carga actual, mientras que el led de estado de las baterías con mayor nivel de carga parpadearán en orden.
2. Para detener la acumulación de energía, mantenga presionado el botón de función durante 3 segundos otra vez. Tras detener la acumulación de energía, presione el botón de función para comprobar el nivel de carga de las baterías.



- La acumulación de carga se detiene automáticamente en los siguientes casos:
 - a. La batería receptora está totalmente cargada, o el nivel de carga de la batería emisora es inferior al 5 %;
 - b. Se conecta un cargador o un dispositivo externo al centro de carga durante la acumulación de energía.
 - c. Se interrumpe el proceso de acumulación durante más de 15 minutos debido a una anomalía en la temperatura de las baterías.
- Una vez terminada la acumulación de energía, cargue la batería con menor nivel de carga lo antes posible para evitar sobrecargas.

Descripciones de los ledes de estado

Cada puerto de batería tiene su conjunto de ledes correspondiente para mostrar su estado de carga, nivel de batería y estado anómalo de la batería correspondiente. Cuando el conjunto de ledes de estado muestran el nivel de batería y un estado anormal, la descripción es similar a los ledes de nivel de la batería de la aeronave. Consulte el manual de usuario de la aeronave para obtener más información.

Estado de carga

El conjunto de ledes de estado parpadea rápida y sucesivamente	La batería en el puerto de batería correspondiente se está cargando con un cargador USB PD.
El conjunto de ledes de estado parpadea lenta y sucesivamente	La batería en el puerto de batería correspondiente se está cargando con un cargador normal.
El conjunto de ledes de estado se mantiene fijo	La batería en el puerto de batería correspondiente está completamente cargada.
Todos los ledes de estado parpadean de forma secuencial	No se ha introducido ninguna batería.

Especificaciones

Modelo de producto	CHXGP1-65, CHXGN1-65
Cargador recomendado	Cargador portátil DJI de 65 W u otros cargadores USB Power Delivery

Temperatura de funcionamiento	De 5 a 40 °C (de 41 a 104 °F)
Entrada (USB-C)	5 V/9 V/12 V/15 V/20 V \equiv máx. 3.25 A
Salida (USB-C)	5 V/9 V/12 V/15 V/20 V \equiv máx. 3 A

FI

Varoitukset

1. Aseta latauskeskus käytön ajaksi tasaiselle ja vakaalle alustalle, jossa on hyvä ilmanvaihto. Varmista, että laite on asianmukaisesti eristetty tulipalovaaran välttämiseksi.
2. Akkuliitäntöjen metalliliittimiä EI SAA yrittää koskettaa. Puhdista metalliliittimet puhtaalla, kuivalla liinalla, jos niissä on näkyvää likaa.
3. Varmista, että lataat ajoissa akut, joiden varaus on matala. On suositeltavaa säilyttää akkuja latauskeskuksessa.

Käyttö

Älykkäiden lentoakkujen lataus (Kuva A)

Kytke latauskeskus pistorasiaan USB-C-laturilla. Tilaa osoittava LED-merkkivalo näyttää akun lataustilan latauksen aikana. Katso lisätietoja vilkuntakuvioista kohdasta Tilamerkkivalojen kuvaukset. Kun useiden akkujen lataamiseen käytetään eri teholuokan latureita, latausjärjestys vaihtelee. Katso lisätietoja alla olevasta taulukosta.

Laturin teho <45 W	Latautuu järjestyksessä korkeimmasta alimpaan akun tasoon.
Laturin teho \geq 45 W	Kolmen akun samanaikainen lataus ^[1] : Lataa ensin alhaisimman varauksen omaavan akun vastaamaan toiseksi korkeimman varauksen omaavaa akku, sitten lataa akut vastaamaan samaa korkeimman varauksen akun kanssa ja lopuksi lataa kaikkia kolmea akku samanaikaisesti.

[1] Rinnakkaislatauksen vaatimukset: Kaikki akut ovat samaa mallia. Laturi tukee USB Power Delivery (PD) -teknologiaa.

Virran kertyminen (Kuva B)

1. Aseta älykkäät lentoakut latauskeskukseen, pidä toimintopainiketta painettuna 3 sekuntia siirtääksesi tehon alhaisemman tehotason akuista korkeimman tehotason akkuun. Alhaisemman tehotason akkujen tilan LED-merkkivalot näyttävät nykyisen tehotason, kun taas korkean tehotason akun tilan LED-merkkivalot vilkkuvat peräkkäin.
2. Voit lopettaa virran keräämisen painamalla toimintopainiketta uudelleen 3 sekunnin ajan. Kun virran kertyminen on loppunut, tarkista akkujen tehotaso painamalla toimintopainiketta.

-  • Virran kertyminen keskeytyy automaattisesti seuraavissa tilanteissa:
- a. Vastaanottava akku on ladattu täyteen tai lähtöakun teho on alle 5 %;
 - b. Laturi tai ulkoinen laite on liitetty latauskeskukseen virran kerrytyksen aikana.
 - c. Virran kertyminen keskeytyy yli 15 minuutiksi akun epänormaalin lämpötilan vuoksi.
- Lataa akku mahdollisimman pian virran kertymisen jälkeen alhaisimmalla tehotasolla, jotta akku ei purkaudu.

Tilamerkkivalojen kuvaukset

Jokaisessa akkuliitännässä on LED-merkkivalot, jotka ilmaisevat latauksen tilaa, akun varaustasoa sekä kyseisen akun poikkeavaa tilaa. Kun tilan LED-ryhmämerkki näyttää akun varaustason ja epänormaalin tilan, kuvaus on sama kuin kopterin akun varaustason LED-valot. Katso lisätietoa kopterin käyttöohjeesta.

Latauksen tila

Rivissä olevat tilaa ilmaisevat LED-merkkivalot vilkkuvat nopeasti	Vastaavan akkuportin akkuja ladataan USB PD -laturilla.
Rivissä olevat tilaa ilmaisevat LED-merkkivalot vilkkuvat hitaasti	Vastaavan akkuportin akkuja ladataan tavallisella laturilla.
Rivissä olevat tilaa ilmaisevat LED-merkkivalot palavat tasaisesti	Vastaavan akkuportin akku on ladattu täyteen.
Kaikki tilaa ilmaisevat LED-merkkivalot vilkkuvat järjestyksessä	Akkua ei ole asennettu.

Tekniset tiedot

Tuotteen malli	CHXGP1-65, CHXGN1-65
Suosittelut laturi	Kannettava DJI 65W -laturi tai muut USB Power Delivery -laturit
Käyttölämpötila	5-40 °C
Tulo (USB-C)	5 V/9 V/12 V/15 V/20 V \equiv Maks. 3,25 A
Ulostulo (USB-C)	5 V/9 V/12 V/15 V/20 V \equiv Maks. 3 A

FR

Avertissements

1. Placez la station de recharge sur une surface plane et stable avec une bonne ventilation pour l'utiliser. Assurez-vous que l'appareil est correctement isolé pour éviter les risques d'incendie.
2. ÉVITEZ de toucher les bornes métalliques des ports de batterie. Nettoyez ces dernières à l'aide d'un chiffon sec et propre en présence de dépôts visibles.
3. Veillez à recharger à temps les batteries dont la charge est faible. Il est recommandé de stocker les batteries dans la station de recharge.

Utilisation

Chargement des batteries de vol intelligentes (Figure A)

Connectez la station de recharge à une prise de courant à l'aide d'un chargeur USB-C. Les LED d'état indiquent le statut de batterie pendant la charge. Reportez-vous aux Descriptions des voyants LED d'état pour plus d'informations sur les clignotements. L'ordre de recharge varie lors de l'utilisation de chargeurs possédant des puissances nominales différentes pour recharger plusieurs batteries. Consultez le tableau ci-dessous pour plus de détails.

Puissance du chargeur < 45 W	Charge dans l'ordre, d'un niveau de batterie élevé à faible.
Puissance du chargeur \geq 45 W	Charge trois batteries simultanément ^[1] : Charge la batterie la moins chargée pour qu'elle atteigne un niveau proche de celui de la deuxième plus chargée, puis charge ces deux batteries pour qu'elles atteignent un niveau proche de celui de la batterie la plus chargée, et enfin charge les trois batteries simultanément.

[1] Exigences pour la charge parallèle: Toutes les batteries sont du même modèle. Le chargeur prend en charge le protocole USB Power Delivery (PD).

Accumulation d'énergie (Figure B)

1. Insérez la Batterie de vol intelligente dans la station de recharge, maintenez le bouton de fonction enfoncé pendant 3 secondes pour transférer l'énergie des batteries avec un niveau de charge plus faible vers la batterie avec le niveau de charge le plus élevé. Les voyants LED d'état des batteries avec un niveau de charge plus faible indiqueront le niveau de charge actuel, tandis que les voyants LED de la batterie avec un niveau de charge élevé clignoteront les uns après les autres.
2. Pour arrêter l'accumulation d'énergie, maintenez à nouveau le bouton de fonction enfoncé pendant 3 secondes. Une fois l'accumulation d'énergie interrompue, appuyez sur le bouton de fonction pour vérifier le niveau de charge des batteries.

-  • L'accumulation d'énergie s'arrête automatiquement dans les situations suivantes :
- a. Recharge complète de la batterie réceptrice ou niveau de charge de la batterie émettrice inférieur à 5 % ;
 - b. Connexion d'un chargeur ou d'un appareil externe à la station de recharge pendant l'accumulation d'énergie ;
 - c. Arrêt de l'accumulation d'énergie pendant plus de 15 minutes en raison d'une température anormale de la batterie.
- Une fois l'énergie accumulée, rechargez la batterie avec le niveau de charge le plus faible dès que possible afin d'éviter une décharge excessive.

Descriptions des voyants LED d'état

Chaque port de batterie possède sa série de LED d'état correspondante pour afficher le statut de recharge, le niveau de batterie et l'état anormal de la batterie correspondante. Lorsque la série de voyants LED d'état affiche le niveau de batterie et un état anormal, la signification est la même que pour les voyants LED de niveau de batterie sur l'appareil. Reportez-vous au Guide d'utilisateur de l'appareil pour plus d'informations.

Statut de recharge

Les voyants LED d'état d'une série clignotent rapidement à la suite	La batterie du port de batterie correspondant est en cours de recharge via un chargeur USB PD.
Les voyants LED d'état d'une série clignotent lentement à la suite	La batterie du port de batterie correspondant est en cours de recharge via un chargeur standard.
Les voyants LED d'état d'une série sont fixes	La batterie du port de batterie correspondant est complètement chargée.
Tous les voyants LED d'état clignotent en séquence	Aucune batterie n'est insérée.

Caractéristiques techniques

Modèle du produit	CHXGP1-65, CHXGN1-65
-------------------	----------------------

Chargeur recommandé	Chargeur portable DJI 65 W ou autres chargeurs USB Power Delivery
Température de fonctionnement	5 à 40 °C (41 à 104° F)
Entrée (USB-C)	5 V/9 V/12 V/15 V/20 V \pm 3,25 A max.
Sortie (USB-C)	5 V/9 V/12 V/15 V/20 V \pm 3 A max.

IT

Avvertenze

1. Durante l'utilizzo, posizionare la stazione di ricarica su una superficie piana e stabile soggetta a buona ventilazione. Assicurarsi che il dispositivo sia correttamente isolato per prevenire i rischi di incendio.
2. NON toccare i terminali in metallo delle porte della batteria. Se si notano accumuli di sporcizia, pulire i terminali con un panno asciutto e pulito.
3. Accertarsi di ricaricare per tempo le batterie con poca carica residua. Si consiglia di conservare le batterie nella stazione di ricarica.

Utilizzo

Ricarica delle batterie di volo intelligenti (Figura A)

Collegare la stazione di ricarica a una presa di alimentazione per mezzo di un caricabatterie USB-C. I LED di stato indicano lo stato della batteria durante la ricarica. Per ulteriori informazioni sugli schemi di lampeggiamento, fare riferimento alla sezione Descrizioni dei LED di stato. Quando si utilizzano caricabatterie con potenze diverse per caricare più batterie, la sequenza di ricarica varia. Per informazioni dettagliate, fare riferimento alla tabella seguente.

Potenza caricabatterie < 45 W	Ricarica in sequenza la batteria dal livello più alto a quello più basso.
Potenza caricabatterie \geq 45 W	Ricarica tre batterie contemporaneamente ^[1] . Carica la batteria con la carica più bassa fino a raggiungere un livello simile a quello della seconda più carica, poi le carica entrambe fino a raggiungere un livello simile a quello della più carica, e infine carica tutte e tre le batterie contemporaneamente.

[1] Requisiti di ricarica parallela: Tutte le batterie sono dello stesso modello. Il caricabatterie supporta l'USB Power Delivery (PD).

Accumulo di ricarica (Figura B)

1. Inserire le batterie di volo intelligenti nella stazione di ricarica, tenere premuto il pulsante di funzione per 3 secondi per trasferire l'energia dalle batterie con livello di carica più basso alla batteria con livello più alto. I LED di stato delle batterie con un livello più basso mostrano il livello di carica effettivo, mentre i LED della batteria con un livello più alto lampeggiano in sequenza.
2. Per interrompere l'accumulo di ricarica, premere e tenere premuto nuovamente il pulsante funzione per 3 secondi. Una volta interrotto l'accumulo di ricarica, premere il pulsante funzione per verificare il livello di ricarica delle batterie.



- L'accumulo di ricarica si interrompe automaticamente nelle seguenti situazioni:
 - a. La batteria ricevente è completamente carica oppure la ricarica della batteria emittente è inferiore al 5%.
 - b. Un caricabatterie o un dispositivo esterno è collegato alla stazione di ricarica durante l'accumulo di energia.
 - c. L'accumulo di ricarica è interrotto per più di 15 minuti a causa di temperatura anomala della batteria.
- Dopo l'accumulo di ricarica, caricare la batteria con meno carica non appena possibile, per evitare lo scaricamento eccessivo.

Descrizione dei LED di stato

Ogni porta della batteria dispone di una stringa di LED di stato corrispondente per visualizzare lo stato di carica, il livello della batteria e lo stato anomalo della batteria corrispondente. Quando la stringa di LED di stato segnala il livello della batteria e lo stato anomalo, la descrizione è identica a quella dei LED sull'aeromobile. Per maggiori informazioni, fare riferimento al manuale utente dell'aeromobile.

Stato della ricarica

I LED di stato di una stringa lampeggiano rapidamente in successione	La batteria nella porta corrispondente è in fase di ricarica utilizzando un caricabatterie USB PD.
I LED di stato di una stringa lampeggiano lentamente in successione	La batteria nella porta corrispondente è in fase di ricarica utilizzando un caricabatterie normale.
I LED di stato in una stringa sono accesi	La batteria nella porta della batteria corrispondente è completamente carica.
Tutti i LED di stato lampeggiano in sequenza	Nessuna batteria inserita.

Specifiche

Modello prodotto	CHXGP1-65, CHXGN1-65
Caricabatterie consigliato	Caricabatterie portatile DJI da 65W o altri caricabatterie USB Power Delivery
Temperatura operativa	Da 5° a 40 °C
Ingresso (USB-C)	5 V/9 V/12 V/15 V/20 V \pm Max 3,25 A
Uscita (USB-C)	5 V/9 V/12 V/15 V/20 V \pm Max 3 A

NL

Waarschuwingen

1. Plaats de oplaadhub tijdens gebruik op een vlakke en stabiele ondergrond met goede ventilatie. Zorg ervoor dat het apparaat goed geïsoleerd is om brandgevaar te voorkomen.
2. Raak de metalen klemmen van de accupoorten NIET aan. Reinig de metalen klemmen met een schone, droge doek als er vuil zichtbaar is.
3. Zorg ervoor dat u de accu's met een laag accuvermogen op tijd oplaadt. Het wordt aanbevolen om de accu's in de oplaadhub op te slaan.

Gebruik

Opladen van de Intelligent Flight-batterijen (Figuur A)

Sluit de oplaadhub aan op een stopcontact met behulp van een USB-C-lader. De statusleds geven de batterijstatus aan tijdens het laden. Raadpleeg de Beschrijvingen van de statusleds voor meer informatie over de knipperpatronen. Als u laders met verschillende vermogens gebruikt om meerdere batterijen te laden, zal de laadvolgorde variëren. Raadpleeg onderstaande tabel voor meer informatie.

Opladervermogen <45 W	Laadt in volgorde op van het hoogste naar het laagste batterijniveau.
Opladervermogen \geq 45 W	Laadt drie batterijen tegelijkertijd op ^[1] : Laadt de batterij met de laagste lading op totdat deze bijna gelijk is aan de op één na hoogste. Laadt vervolgens beide op totdat ze bijna gelijk zijn aan de batterij met de hoogste lading. Tenslotte laadt u alle drie de batterijen tegelijkertijd op.

[1] Parallele oplaadvereisten: Alle batterijen zijn van hetzelfde model. De oplader ondersteunt USB Power Delivery (PD).

Stroomaccumulatie (Afbeelding B)

1. Plaats de Intelligent Flight-batterijen in de oplaadhub. Houd de functieknop 3 seconden ingedrukt om de stroom van de batterijen met een lager energieniveau over te brengen naar de batterij met het hoogste energieniveau. De statusleds voor de batterijen met een lager energieniveau geven het huidige energieniveau weer, terwijl de statusleds voor de batterij met een hoog energieniveau achtereenvolgens knipperen.
2. Om de accumulatie van stroom te stoppen, houdt u de functieknop opnieuw 3 seconden ingedrukt. Druk na het stoppen van de accumulatie op de functieknop om het vermogen van de batterijen te controleren.



- Het accumuleren van stroom stopt automatisch in de volgende situaties:
 - a. De ontvangende batterij is volledig opgeladen of het vermogen van de batterij die levert is lager dan 5%.
 - b. Er is een oplader of extern apparaat aangesloten op de oplaadhub tijdens het accumuleren van stroom.
 - c. Het accumuleren van stroom wordt gedurende meer dan 15 minuten onderbroken vanwege een abnormale batterijtemperatuur.
- Laad de batterij na accumulatie zo snel mogelijk op met het laagste vermogensniveau om overlading te voorkomen.

Beschrijving van statusleds

Elke batterijpoort heeft een bijbehorende statusledreeks om de oplaadstatus, het batterijniveau en de abnormale status van de bijbehorende batterij weer te geven. Wanneer de statusled-array het batterijniveau en de abnormale status weergeeft, is de beschrijving hetzelfde als de batterijniveau-leds op de drone. Raadpleeg de gebruikershandleiding van de drone voor meer informatie.

Oplaadstatus

Statusleds in een reeks knipperen achtereenvolgens snel	De batterij in de bijbehorende batterijpoort wordt met een USB PD-lader opgeladen.
Statusleds in een reeks knipperen achtereenvolgens langzaam	De batterij in de bijbehorende batterijpoort wordt met een normale oplader opgeladen.
Statusleds in een reeks branden constant	De batterij in de bijbehorende batterijpoort is volledig opgeladen.

Alle statusleds knipperen na elkaar Er is geen batterij geplaatst.

Technische gegevens

Productmodel	CHXGP1-65, CHXGN1-65
Aanbevolen oplader	DJI 65W draagbare oplader of andere USB Power Delivery-laders
Bedrijfstemperatuur	5 tot 40 °C (41 tot 104 °F)
Ingang (USB-C)	5 V/9 V/12 V/15 V/20 V ≡ Max. 3,25 A
Uitgang (USB-C)	5 V/9 V/12 V/15 V/20 V ≡ Max. 3 A

PL

Ostrzeżenia

- Podczas użytkowania należy postawić stację ładowania na płaskiej i stabilnej powierzchni o odpowiedniej wentylacji. Urządzenie należy odpowiednio izolować, aby zapobiec zagrożeniom pożarowym.
- NIE WOLNO dotykać metalowych zacisków na gniazdach akumulatorów. Metalowe zaciski należy czyścić czystą, suchą szmatką, jeśli nagromadził się widoczny osad.
- Akumulatory o niskim poziomie naładowania należy od razu ładować. Zaleca się przechowywanie akumulatorów w stacji ładowania.

Użycie

Ładowanie inteligentnych akumulatorów lotniczych (Ilustracja A)

Podłącz stację ładowania do gniazdka sieciowego za pomocą ładowarki USB-C. Diody LED stanu wskazują poziom naładowania akumulatora podczas ładowania. Więcej informacji na temat schematów migania diod można znaleźć w rozdziale „Opisy diod LED stanu”. Jeśli do ładowania wielu akumulatorów używane są ładowarki o różnej mocy znamionowej, sekwencja ładowania będzie się różnić. Szczegółowe informacje można znaleźć w poniższej tabeli.

Moc ładowarki < 45 W	Ładuje kolejno od najwyższego do najniższego poziomu naładowania akumulatora.
Moc ładowarki ≥ 45 W	Ładuje jednocześnie trzy akumulatory ^[1] : Ładuje akumulator o najniższym poziomie naładowania, aby wyrównać go z drugim pod względem poziomu naładowania, następnie ładuje oba, aby wyrównać je z akumulatorem o najwyższym poziomie naładowania, a na koniec ładuje wszystkie trzy akumulatory jednocześnie.

[1] Wymogi ładowania równoległego: Model wszystkich akumulatorów jest taki sam. Ładowarka obsługuje USB Power Delivery (PD).

Akumulacja energii (Ilustracja B)

- Włóż inteligentne akumulatory lotnicze do stacji ładowania. Naciśnij i przytrzymaj przycisk funkcyjny przez 3 sekundy, aby przenieść energię z akumulatora o niższym poziomie mocy do akumulatora o najwyższym poziomie mocy. Diody LED stanu akumulatora o niższym poziomie mocy będą wyświetlać aktualny poziom mocy, podczas gdy diody LED stanu akumulatora o wysokim poziomie mocy będą migać kolejno.
- Aby zatrzymać akumulację energii, ponownie naciśnij i przytrzymaj przycisk funkcyjny przez 3 sekundy. Po zatrzymaniu akumulacji energii naciśnij przycisk funkcyjny, aby sprawdzić poziom naładowania akumulatorów.



- Akumulacja energii zatrzymuje się automatycznie w następujących sytuacjach:
 - Akumulator odbierający jest w pełni naładowany lub moc wyjściowa akumulatora wysyłającego spadła poniżej 5%;
 - Podczas gromadzenia energii do stacji ładowania podłącza się ładowarkę lub urządzenie zewnętrzne.
 - Akumulacja energii została przerwana na dłużej niż 15 minut z powodu nieprawidłowej temperatury akumulatora.
- Po akumulacji energii należy jak najszybciej naładować akumulator o najniższym poziomie mocy, aby uniknąć nadmiernego rozładowania.

Opisy diod LED stanu

Każde gniazdo akumulatora ma odpowiadający mu szereg diod LED stanu, które pokazują stan ładowania, poziom naładowania lub nieprawidłowy stan odpowiadającego mu akumulatora. Gdy szereg diod LED stanu wyświetla poziom naładowania akumulatora i nieprawidłowy stan, opis jest taki sam jak w przypadku diod LED poziomu naładowania akumulatora w dronie. Więcej informacji można znaleźć w instrukcji obsługi drona.

Stan ładowania

Diody LED stanu w szeregu szybko migają jedna po drugiej	Akumulator w odpowiadającym mu gnieździe jest ładowany za pomocą ładowarki z funkcją USB PD.
Diody LED stanu w szeregu migają wolno jedna po drugiej	Akumulator w odpowiadającym mu gnieździe akumulatora jest ładowany za pomocą zwykłej ładowarki.
Diody LED stanu w szeregu świecą światłem ciągłym	Akumulator w odpowiadającym mu gnieździe akumulatora jest naładowany do pełna.
Wszystkie diody LED stanu migają kolejno	Nie włożono akumulatora.

Dane techniczne

Model produktu	CHXGP1-65, CHXGN1-65
Zalecana ładowarka	Przenośna ładowarka DJI 65W lub inne ładowarki z technologią USB Power Delivery
Temperatura robocza	Od 5 do 40 °C
Wejście USB-C	5 V/9 V/12 V/15 V/20 V ≡ Maks. 3,25 A
Wyjście (USB-C)	5 V/9 V/12 V/15 V/20 V ≡ Maks. 3 A

PT

Avisos

- Coloque o carregador com múltiplas entradas numa superfície plana e estável com boa ventilação quando estiver em uso. Certifique-se de que o dispositivo está devidamente isolado para evitar riscos de incêndio.
- NÃO tente tocar nos terminais de metal das portas da bateria. Se existir qualquer acumulação visível de sujidade, limpe os terminais de metal com um pano limpo e seco.
- Certifique-se de que carrega as baterias com pouca carga a tempo. Recomenda-se que guarde as baterias no terminal de carregamento.

Utilização

Carregar baterias de voo inteligentes (Figura A)

Ligue o terminal de carregamento a uma tomada elétrica utilizando um carregador USB-C. Os LED de estado indicam o estado da bateria durante o carregamento. Consulte as Descrições dos LED de estado, para obter mais informações sobre os padrões de intermitência. Quando se utilizam carregadores com diferentes potências nominais para carregar várias baterias, a sequência de carregamento varia. Consulte a tabela abaixo para obter mais informações detalhadas.

Potência do carregador < 45 W	Carrega em sequência do nível de bateria mais alto para o mais baixo.
Potência do carregador ≥ 45 W	Carrega três baterias em simultâneo ^[1] . Carrega a bateria com menor carga até igualar a segunda mais carregada, depois carrega ambas até igualarem a mais carregada, e por fim carrega as três baterias simultaneamente.

[1] Requisitos de carregamento paralelo: Todas as baterias são do mesmo modelo. O carregador é compatível com USB Power Delivery (PD).

Acumulação de energia (Figura B)

- Insira as baterias de voo inteligentes no terminal de carregamento, prima e mantenha premido o botão de função durante 3 segundos para transferir a energia das baterias com um nível de energia mais baixo para a bateria com o nível de energia mais elevado. Os LEDs de estado das baterias com um nível de potência inferior indicam o nível de potência atual, enquanto os LEDs de estado da bateria com um nível de potência elevado piscam em sequência.
- Para parar de acumular energia, mantenha premido o botão de função durante 3 segundos. Depois de parar a acumulação de energia, prima o botão de função para verificar o nível de energia das baterias.



- A acumulação de energia para automaticamente nas seguintes situações:
 - A bateria recetora está totalmente carregada ou a energia da bateria de saída é inferior a 5%;
 - Um carregador ou dispositivo externo é ligado ao terminal de carregamento durante a acumulação de energia;
 - A acumulação de energia é interrompida durante mais de 15 minutos devido a uma temperatura anormal da bateria.
- Após a acumulação de energia, carregue a bateria com o nível de energia mais baixo assim que possível para evitar a descarga excessiva.

Descrições dos LED de estado

Cada porta de bateria inclui um conjunto de LED de estado para apresentar o estado de carregamento, o nível da bateria e o estado anormal da bateria correspondente. Quando o conjunto de LEDs de estado está a apresentar o nível da bateria e o estado anormal, a descrição é a mesma que a dos LEDs de nível da bateria no drone. Consulte o manual do utilizador da aeronave para obter mais informações.

Estado de carregamento

Os LEDs de estado em matriz piscam rapidamente, sucessivamente	A bateria na porta correspondente está a ser carregada com um carregador USB PD.
Os LEDs de estado em matriz piscam lentamente, sucessivamente	A bateria na porta correspondente está a ser carregada com um carregador normal.
Os LEDs de estado em matriz estão acesos, sem piscar	A bateria na porta correspondente está totalmente carregada.
Todos os LEDs de estado piscam em sequência	Não há bateria inserida.

Especificações

Modelo do produto	CHXGP1-65, CHXGN1-65
Carregador recomendado	Carregador portátil de 65 W DJI ou outros carregadores USB Power Delivery
Temperatura de funcionamento	5° a 40 °C
Entrada (USB-C)	5 V/9 V/12 V/15 V/20 V \pm 3,25 A máx.
Saída (USB-C)	5 V/9 V/12 V/15 V/20 V \pm 3 A máx.

PT-BR

Avisos

- Quando estiver em uso, coloque o carregador com múltiplas entradas em uma superfície plana e estável, com boa ventilação. Certifique-se de que dispositivo esteja devidamente isolado para evitar riscos de incêndio.
- NÃO toque nos terminais metálicos nas entradas da bateria. Se houver acúmulo visível de sujeira nos terminais metálicos, limpe-os com um pano limpo e seco.
- Certifique-se de carregar as baterias com baixa carga a tempo. Recomenda-se armazenar as baterias no Carregador com múltiplas entradas.

Uso

Carregamento de baterias de voo inteligentes (Figura A)

Conecte o carregador com múltiplas entradas a uma tomada elétrica usando um carregador USB-C. Os LEDs de status indicam o status da bateria durante o carregamento. Consulte a seção Descrições dos LEDs de status para obter mais informações sobre os padrões de luzes intermitentes. Ao usar carregadores com diferentes classificações de potência para carregar várias baterias, a sequência de carregamento irá variar. Consulte a tabela abaixo para obter detalhes.

Potência do carregador < 45 W	Carrega em sequência do nível da bateria mais alto para o mais baixo.
Potência do carregador \geq 45 W	Carrega três baterias simultaneamente ^[1] : Carrega a bateria com menos energia até igualar à segunda com mais energia, depois carrega ambas para igualar à com mais energia e, por fim, carrega as três baterias simultaneamente.

[1] Requisitos de carregamento paralelo: Todas as baterias são do mesmo modelo. O carregador suporta USB com fornecimento de energia.

Acúmulo de energia (Figura B)

- Insira a Bateria de Voo Inteligente no carregador com múltiplas entradas. Pressione e mantenha pressionado o botão de função por três segundos, para transferir a carga das baterias com nível mais baixo para a bateria com o nível mais alto. Os LEDs de status das baterias com nível mais baixo de carga exibirão o nível atual de carga, enquanto os LEDs de status da bateria com nível de carga mais alto piscarão sequencialmente.
- Para interromper o acúmulo de energia, pressione e mantenha pressionado novamente o botão de função por três segundos. Após o acúmulo de energia ser interrompido, pressione o botão de função para verificar o nível de carga das baterias.

-  O acúmulo de energia será interrompido automaticamente nas seguintes situações:
- A bateria receptora está totalmente carregada ou a carga da bateria de saída é inferior a 5%;
 - Um carregador ou dispositivo externo está conectado ao Carregador com múltiplas entradas durante o acúmulo de carga.
 - O acúmulo de energia foi interrompido por mais de 15 minutos devido à temperatura anormal da bateria.
- Após acumular energia, carregue o mais rápido possível a bateria com o nível de carga mais baixo para evitar a sobrecarga.

Descrições do LED de status

Cada entrada da bateria possui seu conjunto de LEDs de status correspondente, que exibe o status de carregamento, o nível da bateria e o status anormal da bateria correspondente. Quando o conjunto de LEDs de status estiver exibindo nível da bateria e status anormal, a descrição é a mesma dos LEDs de nível da bateria na aeronave. Consulte o Manual do Usuário da aeronave para obter mais informações.

Status de carregamento

Os LEDs de status em um conjunto piscam de maneira rápida e sucessiva	A bateria na entrada correspondente está sendo carregada por meio de um carregador USB PD.
Os LEDs de status em um conjunto piscam de maneira lenta e sucessiva	A bateria na entrada correspondente está sendo carregada por meio de um carregador normal.
Os LEDs de status em um conjunto estão acesos, sem piscar	A bateria na entrada correspondente está totalmente carregada.
Todos os LEDs de status piscam em sequência	Não há bateria inserida.

Especificações

Modelo do produto	CHXGP1-65, CHXGN1-65
Carregador recomendado	Carregador portátil 65 W DJI ou outro carregador USB com fornecimento de energia
Temperatura de funcionamento	5° a 40 °C
Entrada (USB-C)	5 V/9 V/12 V/15 V/20 V \pm máx. 3,25 A
Saída (USB-C)	5 V/9 V/12 V/15 V/20 V \pm máx. 3 A

RU

Предупреждения

- Зарядный концентратор во время использования должен находиться на ровной, устойчивой и хорошо проветриваемой поверхности. Убедитесь, что устройство надежно изолировано для предотвращения опасности возгорания.
- НЕ касайтесь металлических контактов на разъемах аккумулятора. При наличии налета очистите металлические контакты чистой сухой тканью.
- Заряжайте аккумуляторы с низким зарядом своевременно. Рекомендуется хранить аккумуляторы в зарядном концентраторе.

Применение

Зарядка аккумуляторов Intelligent Flight Battery (Рис. А)

Подключите зарядный концентратор к розетке с помощью зарядного устройства USB-C. Светодиодные индикаторы состояния показывают состояние аккумулятора во время зарядки. См. раздел «Расшифровка значений сигналов светодиодных индикаторов состояния» для получения дополнительной информации о характере их мигания. При использовании зарядных устройств с различными показателями мощности для зарядки нескольких аккумуляторов очередность зарядки изменяется. Подробная информация приведена в таблице ниже.

Мощность зарядного устройства < 45 Вт	Зарядка выполняется поочередно от аккумулятора с высоким уровнем заряда к аккумулятору с низким уровнем заряда.
Мощность зарядного устройства \geq 45 Вт	Три аккумулятора заряжаются одновременно ^[1] . Заряжается аккумулятор с наименьшим уровнем заряда, чтобы приблизиться к уровню второго по заряду, затем оба аккумулятора заряжаются до уровня аккумулятора с наибольшим зарядом, после чего все три аккумулятора заряжаются одновременно.

[1] Требования для параллельной зарядки: Все аккумуляторы одной модели. Зарядное устройство, поддерживающее USB Power Delivery (PD).

Накопление энергии (Рис. В.)

- Установите аккумуляторы Intelligent Flight Battery в зарядный концентратор, нажмите и удерживайте кнопку функций в течение 3 секунд, чтобы обеспечить передачу энергии с аккумуляторов с более низким уровнем заряда на аккумулятор с наивысшим уровнем заряда. Индикаторы состояния аккумуляторов с более низким уровнем заряда будут показывать текущий уровень заряда, а индикаторы аккумулятора с высоким уровнем заряда будут поочередно мигать.
- Чтобы остановить накопление энергии, снова нажмите и удерживайте кнопку функций в течение 3 секунд. После прекращения накопления энергии нажмите кнопку функций, чтобы проверить уровень заряда аккумуляторов.



- Накопление энергии прекращается автоматически в следующих ситуациях:
 - а) получающий питание аккумулятор полностью заряжен или заряд питающего аккумулятора ниже 5 %;
 - б) Зарядное или внешнее устройство подключено к зарядному концентратору во время накопления питания;
 - в) накопление энергии прервано более чем на 15 минут из-за аномальной температуры аккумулятора.
- После накопления энергии зарядите аккумулятор с самым низким уровнем заряда как можно скорее во избежание чрезмерной разрядки.

Описание характера мигания светодиодных индикаторов

Каждому порту аккумулятора соответствует своя матрица светодиодных индикаторов, отображающая процесс заряда аккумулятора, уровень заряда аккумулятора, а также аномальное состояние соответствующего аккумулятора. Если индикаторы состояния показывают уровень заряда аккумулятора и аномальное состояние, используется то же описание, что и для индикаторов уровня заряда аккумулятора на дроне. Для получения более подробной информации обратитесь к руководству пользователя дрона.

Состояние зарядки

Светодиодные индикаторы состояния в матрице мигают последовательно и быстро	Аккумулятор, подключенный к соответствующему порту, заряжается с помощью зарядного устройства USB PD.
Светодиодные индикаторы состояния в матрице мигают последовательно и медленно	Аккумулятор, подключенный к соответствующему порту, заряжается с помощью обычного зарядного устройства.
Светодиодные индикаторы состояния горят непрерывно	Аккумулятор, подключенный к соответствующему порту, полностью заряжен.
Все светодиодные индикаторы мигают последовательно	Аккумулятор не установлен.

Технические характеристики

Модель продукта	CHXGP1-65, CHXGN1-65
Рекомендуемое зарядное устройство	Портативное зарядное устройство DJI мощностью 65 Вт или другие зарядные устройства, поддерживающие передачу питания по USB
Диапазон рабочих температур	От 5 до 40 °C
Вход (USB-C)	5 В/9 В/12 В/15 В/20 В ≡ макс. 3,25 А
Выход (USB-C)	5 В/9 В/12 В/15 В/20 В ≡ макс. 3 А

Compliance Information

FCC Compliance Statement

Supplier's Declaration of Conformity

Product name: DJI Lito X1 Two-Way Charging Hub, DJI Lito 1 Two-Way Charging Hub

Model Number: CHXGP1-65, CHXGN1-65

Responsible Party: PixelPro Imaging LLC

Responsible Party Address: 217 S VICTORY BLVD, BURBANK, CA 91502-2349

Website: www.dji.com

We, PixelPro Imaging LLC, being the responsible party, declares that the above mentioned model was tested to demonstrate complying with all applicable FCC rules and regulations.

This device complies with part 15 of the FCC Rules. Operation is subject to the following two conditions: (1) This device may not cause harmful interference, and (2) this device must accept any interference received, including interference that may cause undesired operation.

Any changes or modifications not expressly approved by the party responsible for compliance could void the user's authority to operate the equipment.

ISED Compliance

CAN ICES-003 (B) / NMB-003(B)

EU & UK Compliance Notice



EU Compliance Statement: SZ DJI TECHNOLOGY CO., LTD. hereby declares that this device (DJI Lito X1 Two-Way Charging Hub (CHXGP1-65), DJI Lito 1 Two-Way Charging Hub (CHXGN1-65)) is in compliance with the essential requirements and other relevant provisions of the Directive 2014/30/EU, Directive 2012/19/EU (WEEE), Directive 2011/65/EU (ROHS), and Regulation 1907/2006 (REACH).

A copy of the EU Declaration of Conformity is available online at www.dji.com/euro-compliance

EU contact address: DJI GmbH, Industriestrasse 12, 97618, Niederlauer, Germany

GB Compliance Statement: SZ DJI TECHNOLOGY CO., LTD. hereby declares that this device (DJI Lito X1 Two-Way Charging Hub (CHXGP1-65), DJI Lito 1 Two-Way Charging Hub (CHXGN1-65)) is in compliance with the essential requirements and other relevant provisions of Radio Equipment Regulations 2017, the Restriction of the Use of Certain Hazardous Substances in Electrical and Electronic Equipment Regulations 2012.

A copy of the GB Declaration of Conformity is available online at www.dji.com/euro-compliance

Declaración de conformidad de la UE: SZ DJI TECHNOLOGY CO., LTD. declara por la presente que este dispositivo (DJI Lito X1 Two-Way Charging Hub (CHXGP1-65), DJI Lito 1 Two-Way Charging Hub (CHXGN1-65)) cumple con los requisitos esenciales y demás disposiciones pertinentes de la Directiva 2014/30/UE, la Directiva 2012/19/UE (RAEE), la Directiva 2011/65/UE (RoHS) y el Reglamento 1907/2006 (REACH).

Puede obtener una copia de la Declaración de conformidad de la UE en línea en www.dji.com/euro-compliance

Dirección de contacto en la UE: DJI GmbH, Industriestrasse 12, 97618, Niederlauer, Alemania

EU-nalevingsverklaring: SZ DJI TECHNOLOGY CO., LTD. verklaart hierbij dat dit apparaat (DJI Lito X1 Two-Way Charging Hub (CHXGP1-65), DJI Lito 1 Two-Way Charging Hub (CHXGN1-65)) voldoet aan de essentiële eisen en andere relevante bepalingen van de Richtlijn 2014/30/EU, Richtlijn 2012/19/EU (AEEA), Richtlijn 2011/65/UE (ROHS) en Verordening 1907/2006 (REACH).

Een kopie van de EU-conformiteitsverklaring is online beschikbaar op www.dji.com/euro-compliance

Contactadres EU: DJI GmbH, Industriestrasse 12, 97618, Niederlauer, Duitsland

Declaração de Conformidade da UE: A SZ DJI TECHNOLOGY CO., LTD. declara pelo presente que este dispositivo (DJI Lito X1 Two-Way Charging Hub (CHXGP1-65), DJI Lito 1 Two-Way Charging Hub (CHXGN1-65)) está em conformidade com os requisitos essenciais e outras disposições pertinentes da Diretiva 2014/30/UE, da Diretiva 2012/19/UE (REEE), da Diretiva 2011/65/UE (RoHS) e do Regulamento 1907/2006 (REACH).

Uma cópia da Declaração de Conformidade da UE está disponível online em www.dji.com/euro-compliance

Endereço de contacto da UE: DJI GmbH, Industriestrasse 12, 97618, Niederlauer, Alemanha

Dichiarazione di conformità UE: SZ DJI TECHNOLOGY CO., LTD. dichiara che il presente dispositivo (DJI Lito X1 Two-Way Charging Hub (CHXGP1-65), DJI Lito 1 Two-Way Charging Hub (CHXGN1-65)) è conforme ai requisiti essenziali e alle altre disposizioni pertinenti della Direttiva 2014/30/UE, Direttiva 2012/19/UE (RAEE), Direttiva 2011/65/UE (ROHS) e del Regolamento 1907/2006 (REACH).

Una copia della Dichiarazione di conformità UE è disponibile online all'indirizzo www.dji.com/euro-compliance

Indirizzo di contatto per l'UE: DJI GmbH, Industriestrasse 12, 97618, Niederlauer, Germania

Déclaration de conformité UE : SZ DJI TECHNOLOGY CO., LTD. déclare par la présente que l'appareil (DJI Lito X1 Two-Way Charging Hub (CHXGP1-65), DJI Lito 1 Two-Way Charging Hub (CHXGN1-65)) est en conformité avec les exigences essentielles et autres dispositions pertinentes de la Directive 2014/30/UE, de la Directive 2012/19/UE (DEEE), de la Directive 2011/65/UE (ROHS) et du Règlement 1907/2006 (REACH).

Une copie de la Déclaration de conformité UE est disponible en ligne à l'adresse www.dji.com/euro-compliance

Adresse de contact UE: DJI GmbH, Industriestrasse 12, 97618, Niederlauer, Allemagne

EU-Konformitätserklärung SZ DJI TECHNOLOGY CO., LTD. erklärt hiermit, dass dieses Gerät (DJI Lito X1 Two-Way Charging Hub (CHXGP1-65), DJI Lito 1 Two-Way Charging Hub (CHXGN1-65)) den grundlegenden Anforderungen und anderen relevanten Bestimmungen der Richtlinie 2014/30/EU, der Richtlinie 2012/19/UE (WEEE), der Richtlinie 2011/65/UE (RoHS) und der Verordnung 1907/2006 (REACH) entspricht.

Eine Kopie der EU-Konformitätserklärung ist online verfügbar unter www.dji.com/euro-compliance

EU-Kontaktadresse: DJI GmbH, Industriestrasse 12, 97618, Niederlauer, Germany

Декларация за съответствие на ЕС: С настоящото SZ DJI TECHNOLOGY CO., LTD. декларира, че това устройство (DJI Lito X1 Two-Way Charging Hub (CHXGP1-65), DJI Lito 1 Two-Way Charging Hub (CHXGN1-65)) е в съответствие с основните изисквания и други приложими разпоредби на Директива 2014/30/ЕС, Директива 2012/19/ЕС (OEEE), Директива 2011/65/ЕС (ROHS) и Регламент 1907/2006 (REACH).

Екземпляр от Декларацията за съответствие на ЕС е достъпен онлайн на адрес www.dji.com/euro-compliance

Адрес за контакт в ЕС: DJI GmbH, Industriestrasse 12, 97618, Niederlauer, Германия

EU prohlášení o shodě: SZ DJI TECHNOLOGY CO., LTD. tímto prohlašuje, že toto zařízení (DJI Lito X1 Two-Way Charging Hub (CHXGP1-65), DJI Lito 1 Two-Way Charging Hub (CHXGN1-65)) je v souladu se základními požadavky a dalšími příslušnými ustanoveními směrnice 2014/30/EU, směrnice 2012/19/EU (OEEZ), směrnice 2011/65/EU (ROHS) a nařízení 1907/2006 (REACH).

Kopie EU prohlášení o shodě je k dispozici online na adrese www.dji.com/euro-compliance

Kontaktní adresa v EU: DJI GmbH, Industriestrasse 12, 97618, Niederlauer, Německo

EU-overensstemmelseserklæring: SZ DJI TECHNOLOGY CO., LTD. erklærer hermed, at denne enhed (DJI Lito X1 Two-Way Charging Hub (CHXGP1-65), DJI Lito 1 Two-Way Charging Hub (CHXGN1-65)) er i overensstemmelse med de væsentlige krav og andre relevante bestemmelser i direktiv 2014/30/EU, direktiv 2012/19/EU (WEEE), direktiv 2011/65/EU (ROHS) og forordning 1907/2006 (REACH).

En kopi af EU-overensstemmelseserklæringen er tilgængelig online på www.dji.com/euro-compliance

Kontaktadresse i EU: DJI GmbH, Industriestrasse 12, 97618, Niederlauer, Tyskland

Δήλωση συμμόρφωσης EE: Η SZ DJI TECHNOLOGY CO., LTD. δηλώνει ότι η παρούσα συσκευή (DJI Lito X1 Two-Way Charging Hub (CHXGP1-65), DJI Lito 1 Two-Way Charging Hub (CHXGN1-65)) συμμορφώνεται με τις βασικές απαιτήσεις και άλλες σχετικές διατάξεις της οδηγίας 2014/30/ΕΕ, της οδηγίας 2012/19/ΕΕ (ΑΗΗΕ), της οδηγίας 2011/65/ΕΕ (ROHS) και του κανονισμού 1907/2006 (REACH).

Αντίγραφο της δήλωσης συμμόρφωσης EE είναι διαθέσιμο στο διαδίκτυο στη διεύθυνση www.dji.com/euro-compliance

Διεύθυνση επικοινωνίας EE: DJI GmbH, Industriestrasse 12, 97618, Niederlauer, Γερμανία

Euroopa Liidu vastavuskiitatus: SZ DJI TECHNOLOGY CO., LTD. kinnitab käesolevaga, et seade (DJI Lito X1 Two-Way Charging Hub (CHXGP1-65), DJI Lito 1 Two-Way Charging Hub (CHXGN1-65)) vastab direktiivi 2014/30/EL, direktiivi 2012/19/EL (WEEE), direktiivi 2011/65/EL (ROHS) ja määruse 1907/2006 (REACH) põhinõuetele ja vastavusdeklaratsioonile säetud.

Euroopa Liidu kontaktaadress: DJI GmbH, Industriestrasse 12, 97618, Niederlauer, Saksamaa

ES atitikties deklaracija: „SZ DJI TECHNOLOGY CO., LTD.“ patvirtina, kad prietaisas (DJI Lito X1 Two-Way Charging Hub (CHXGP1-65), DJI Lito 1 Two-Way Charging Hub (CHXGN1-65)) atitinka esminius reikalavimus bei kitas susijusias nuostatas, kurios nurodytos Direktyvoje 2014/30/ES, Direktyvoje 2012/19/ES (EEJA), Direktyvoje 2011/65/ES (RoHS) ir Reglamente 1907/2006 (REACH).

ES atitikties deklaracijos kopija pateikta adresu www.dji.com/euro-compliance

ES adresas ryšiams: „DJI GmbH“, Industriestrasse 12, 97618, Niederlauer, Vokietija

ES atbilstības paziņojums: SZ DJI TECHNOLOGY CO., LTD. ar šo paziņo, ka šis ierīce (DJI Lito X1 Two-Way Charging Hub (CHXGP1-65), DJI Lito 1 Two-Way Charging Hub (CHXGN1-65)) atbilst Direktīvas 2014/30/ES, Direktīvas 2012/19/ES (EEIA), Direktīvas 2011/65/ES (RoHS) un Regulas 1907/2006 (REACH) būtiskajām prasībām un citiem ar to saistītajiem noteikumiem.

ES atbilstības deklarācijas kopija pieejama tiešsaistē vietnē www.dji.com/euro-compliance

ES kontaktadrese: DJI GmbH, Industriestrasse 12, 97618, Niederlauer, Vācija

EU-vaatimustenmukaisuuslausunto: SZ DJI TECHNOLOGY CO., LTD. vakuuttaa täten, että tämä laite (DJI Lito X1 Two-Way Charging Hub (CHXGP1-65), DJI Lito 1 Two-Way Charging Hub (CHXGN1-65)) on direktiivin 2014/30/EU, direktiivin 2012/19/EU (WEEE) olennaisten vaatimusten ja muiden asiaankuuluvien määräysten mukainen, vaatimustenmukaisuusvakuutuksesta on saatavilla verkossa osoitteessa www.dji.com/euro-compliance

EU-yhteysosoite: DJI GmbH, Industriestrasse 12, 97618, Niederlauer, Saksa

Ráiteas Comhlíonta AE: Dearbhaíonn SZ DJI TECHNOLOGY CO., LTD. go bhfuil an gléas seo (DJI Lito X1 Two-Way Charging Hub (CHXGP1-65), DJI Lito 1 Two-Way Charging Hub (CHXGN1-65)) i gcomhréir le ceanglais fhíor-riachtanacha agus forálacha ábhartha eile de Treoir 2014/30/AE, Threoir 2012/19/AE (WEEE), Threoir 2011/65/AE (ROHS), agus Rialachán 1907/2006 (REACH).

Tá cóip de Dhearbhú Comhréireachta an AE ar fáil ar líne ag www.dji.com/euro-compliance

Seoladh teagmhála an AE: DJI GmbH, Tionscal 12, 97618, Niederlauer, An Ghearmáin

UE Dikjarazzjoni ta' Konformità: SZ DJI TECHNOLOGY CO., LTD. b'dan tididkara li dan il-mudell tal-apparat (DJI Lito X1 Two-Way Charging Hub (CHXGP1-65), DJI Lito 1 Two-Way Charging Hub (CHXGN1-65)) huwa konformi mar-rekwiżiti essenzjali u diżpożizzjonijiet oħra rilevanti tad-Direttiva 2014/30/UE, Direttiva 2012/19/UE (WEEE), Direttiva 2011/65/UE (ROHS), u Regolament 1907/2006 (REACH).

Kopja tad-Dikjarazzjoni ta' Konformità UE hija disponibbli onlajn www.dji.com/euro-compliance

Indirizz ta' kuntatt UE: DJI GmbH, Industriestrasse 12, 97618, Niederlauer, Germany

Declarație de conformitate UE: SZ DJI TECHNOLOGY CO., LTD. declară prin prezenta că acest dispozitiv (DJI Lito X1 Two-Way Charging Hub (CHXGP1-65), DJI Lito 1 Two-Way Charging Hub (CHXGN1-65)) este în conformitate cu cerințele esențiale și alte dispoziții relevante ale Directivei 2014/30/UE, Directivei 2012/19/UE (DEEE), Directivei 2011/65/UE (ROHS) și Regulamentului 1907/2006 (REACH).

O copie a Declarației de conformitate UE este disponibilă online la www.dji.com/euro-compliance

Adresă de contact UE: DJI GmbH, Industriestrasse 12, 97618, Niederlauer, Germania

Izjava EU o skladnosti: Družba SZ DJI TECHNOLOGY CO., LTD. s tem izjavlja, da je ta naprava (DJI Lito X1 Two-Way Charging Hub (CHXGP1-65), DJI Lito 1 Two-Way Charging Hub (CHXGN1-65)) skladna z bistvenimi zahtevami in drugimi ustreznimi določbami Direktive 2014/30/EU, Direktive 2012/19/EU (WEEE), Direktive 2011/65/EU (ROHS) in Uredbe 1907/2006 (REACH).

Kopija izjave EU o skladnosti je na voljo na spletni povezavi www.dji.com/euro-compliance

Kontaktni naslov v EU: DJI GmbH, Industriestrasse 12, 97618, Niederlauer, Nemčija

EU Izjava o usklađenosti: SZ DJI TECHNOLOGY CO., LTD. ovime izjavljuje da je ovaj uređaj (DJI Lito X1 Two-Way Charging Hub (CHXGP1-65), DJI Lito 1 Two-Way Charging Hub (CHXGN1-65)) skladan osnovnim zahtjevima i drugim relevantnim odredbama Direktive 2014/30/EU, Direktive 2012/19/EU (OEOO), Direktive 2011/65/EU (ROHS) i Uredbe 1907/2006 (REACH).

Kopija EU Izjave o usklađenosti dostupna je na mreži na web-mjestu www.dji.com/euro-compliance

Adresa za kontakt u EU-u: DJI GmbH, Industriestrasse 12, 97618, Niederlauer, Njemačka

Vyhlasenie o zhode s predpismi EÚ: Spoločnosť SZ DJI TECHNOLOGY CO., LTD. týmto vyhlasuje, že toto zariadenie (DJI Lito X1 Two-Way Charging Hub (CHXGP1-65), DJI Lito 1 Two-Way Charging Hub (CHXGN1-65)) je v súlade so základnými požiadavkami a ďalšími príslušnými ustanoveniami smernice 2014/30/EÚ, smernice 2012/19/EÚ (OEEZ), smernice 2011/65/EÚ (ROHS) a nariadenia 1907/2006 (REACH).

Kópia Vyhlasenia o zhode pre EÚ je k dispozícii online na lokalite www.dji.com/euro-compliance

Kontaktná adresa v EÚ: DJI GmbH, Industriestrasse 12, 97618, Niederlauer, Nemecko

Deklaracja zgodności UE: Firma SZ DJI TECHNOLOGY CO., LTD. niniejszym deklaruje, że urządzenie (DJI Lito X1 Two-Way Charging Hub (CHXGP1-65), DJI Lito 1 Two-Way Charging Hub (CHXGN1-65)) jest zgodne z zasadniczymi wymogami i innymi stosownymi przepisami Dyrektywy 2014/30/UE, Dyrektywy 2012/19/UE (WEEE), Dyrektywy 2011/65/UE (ROHS), Rozporządzenia 1907/2006 (REACH).

Kopia Deklaracji zgodności UE jest dostępna pod adresem internetowym www.dji.com/euro-compliance

Adres kontaktowy UE: DJI GmbH, Industriestrasse 12, 97618, Niederlauer, Niemcy

EU megfelelőségi nyilatkozat: Az SZ DJI TECHNOLOGY CO., LTD. ezennel nyilatkozik, hogy az eszköz (DJI Lito X1 Two-Way Charging Hub (CHXGP1-65), DJI Lito 1 Two-Way Charging Hub (CHXGN1-65)) megfelel a következők alapvető követelményeinek és más vonatkozó előírásainak: a 2014/30/EU irányelv, a 2012/19/EU irányelv (WEEE), a 2011/65/EU irányelv (ROHS) és az 1907/2006-os rendelet (REACH).

Az EU Megfelelőségi nyilatkozat egy példánya elérhető a következő címen: www.dji.com/euro-compliance

Kapcsolattartási cím az EU-ben: DJI GmbH, Industriestrasse 12, 97618, Niederlauer, Németország

EU-försäkran om överensstämmelse: SZ DJI TECHNOLOGY CO., LTD. intygat härmed att denna enhet (DJI Lito X1 Two-Way Charging Hub (CHXGP1-65), DJI Lito 1 Two-Way Charging Hub (CHXGN1-65)) är i överensstämmelse med de väsentliga kraven och andra relevanta bestämmelser i Direktiv 2014/30/EU, Direktiv 2012/19/EU (WEEE), Direktiv 2011/65/EU (ROHS) och Förordning 1907/2006 (REACH).

En kopia av EU-försäkran om överensstämmelse finns online på www.dji.com/euro-compliance

Kontaktadress för EU: DJI GmbH, Industriestrasse 12, 97618, Niederlauer, Germany

Samræmisýfirlýsing ESB: SZ DJI TECHNOLOGY CO., LTD. lýsir því hér með yfir að tæki (DJI Lito X1 Two-Way Charging Hub (CHXGP1-65), DJI Lito 1 Two-Way Charging Hub (CHXGN1-65)) og í samræmi við grunnkröfur og önnur viðeigandi ákvæði frv tilskipun 2014/30/ESB, tilskipun 2012/19/ESB (WEEE), tilskipun 2011/65/ESB (ROHS), og reglugerð 1907/2006 (REACH).

Afrít af samræmisýfirlýsingu ESB er aðgengilegt á netinu á www.dji.com/euro-compliance

ESB tengiliður heimilisfang: DJI GmbH, Industriestrasse 12, 97618, Niederlauer, Þýskaland

AB Uygunluk Beyanı: SZ DJI TECHNOLOGY CO., LTD., bu cihazın (DJI Lito X1 Two-Way Charging Hub (CHXGP1-65), DJI Lito 1 Two-Way Charging Hub (CHXGN1-65)) Direktif 2014/30/AB, Direktif 2012/19/AB (WEEE), Direktif 2011/65/AB (ROHS) ve Yönetmelik 1907/2006 (REACH) temel gerekliliklerinin yani sıra diğer ilgili hükümlerle de uyumlu olduğunu beyan eder.

AB Uygunluk Beyanı'nın bir kopyasını çevrimiçi olarak www.dji.com/euro-compliance adresinden bulunabilir

AB iletişim adresi: DJI GmbH, Industriestrasse 12, 97618, Niederlauer, Almanya

Environmentally friendly disposal



Old electrical appliances must not be disposed of together with the residual waste, but have to be disposed of separately. The disposal at the communal collecting point via private persons is for free. The owner of old appliances is responsible to bring the appliances to these collecting points or to similar collection points. With this little personal effort, you contribute to recycle valuable raw materials and the treatment of toxic substances.

Umweltfreundliche Entsorgung

Dies ist das Symbol für die getrennte Sammlung von Elektro- und Elektronikgeräten. Elektroaltgeräte dürfen nicht zusammen mit dem Restmüll entsorgt werden (einschließlich Batterien, Akkus und Lampen), sondern müssen separat entsorgt werden. Die Entsorgung an der kommunalen Sammelstelle durch Privatpersonen oder an den von Händlern oder Herstellern eingerichteten Sammelstellen ist kostenlos. Der Besitzer von Altgeräten ist dafür verantwortlich, die persönlichen oder vertraulichen Daten auf den zu entsorgenden Altgeräten zu löschen und die Geräte zu diesen oder ähnlichen Sammelstellen zu bringen. Die Händler sind verpflichtet, Elektroaltgeräte für dich kostenlos zurückzunehmen. Durch diesen geringen Aufwand kannst du zur Wiederverwertung von wertvollen Rohmaterialien beitragen und dafür sorgen, dass umweltschädliche und giftige Substanzen ordnungsgemäß unschädlich gemacht werden.

Tratamiento de residuos responsable con el medio ambiente

Los aparatos eléctricos viejos no pueden desecharse junto con los residuos orgánicos, sino que deben ser desechados por separado. Existen puntos limpios donde los ciudadanos pueden dejar estos aparatos gratis. El propietario de los aparatos viejos es responsable de llevarlos a estos puntos limpios o similares puntos de recogida. Con este pequeño esfuerzo estás contribuyendo a reciclar valiosas materias primas y al tratamiento de residuos tóxicos.

Mise au rebut écologique

Les appareils électriques usagés ne doivent pas être éliminés avec les déchets résiduels. Ils doivent être éliminés séparément. La mise au rebut au point de collecte municipale par l'intermédiaire de particuliers est gratuite. Il incombe au propriétaire de appareils usagés de les apporter à ces points de collecte ou à des points de collecte similaires. Avec ce petit effort personnel, vous contribuez au recyclage de matières premières précieuses et au traitement des substances toxiques.

Smaltimento ecologico

I vecchi dispositivi elettrici non devono essere smaltiti insieme ai rifiuti residui, ma devono essere smaltiti separatamente. Lo smaltimento da parte di soggetti privati presso i punti di raccolta pubblici è gratis. È responsabilità del proprietario dei vecchi dispositivi portarli presso tali punti di raccolta o punti di raccolta analoghi. Grazie a questo piccolo impegno personale contribuirete al riciclo di materie prime preziose e al corretto trattamento di sostanze tossiche.

Milieuverriendelijk afvoeren

Oude elektrische apparaten mogen niet worden weggegooid samen met het restafval, maar moeten afzonderlijk worden afgevoerd. Afvoeren via het gemeentelijke inzamelpunt is gratis voor particulieren. De eigenaar van oude toestellen is verantwoordelijk voor het inleveren van de apparaten op deze of vergelijkbare inzamelpunten. Met deze kleine persoonlijke inspanning lever je een bijdrage aan de recycling van waardevolle grondstoffen en de verwerking van giftige stoffen.

Eliminação ecológica

Os aparelhos elétricos antigos não podem ser eliminados juntamente com os materiais residuais. Têm de ser eliminados separadamente. A eliminação no ponto de recolha público através de entidades particulares é gratuita. É da responsabilidade do proprietário de aparelhos antigos levá-los a estes pontos de recolha ou a pontos de recolha semelhantes. Com este pequeno esforço pessoal, contribui para a reciclagem de matérias-primas úteis e para o tratamento de substâncias tóxicas.

Изхвърляне с оглед опазване на околната среда

Старите електрически уреди не трябва да се изхвърлят заедно с битовите отпадъци, а отделно. Изхвърлянето в общинския пункт за събиране на отпадъци от частни лица е безплатно. Собственикът на старите уреди е отговорен за пренасянето на уредите до тези или до подобни събирателни пунктове. С това малко собствено усилие допринасяте за рециклирането на ценни суровини и за обработката на токсични вещества.

Ekologicky šetrná likvidace

Stará elektrická zařízení nemějí být likvidována spolu se zbytkovým odpadem, ale musí být likvidována samostatně. Likvidace na komunálních sběrných místech prostřednictvím soukromých osob je bezplatná. Vlastník starých zařízení odpovídá za to, že je donese do těchto sběrných míst nebo na obdobná sběrná místa. Tímto můžete přispět k recyklaci hodnotných surovin a zpracování toxických látek.

Miljøvenlig bortskaftelse

Gamle elektriske apparater må ikke bortskaftes sammen med restaffald, men skal bortskaftes separat. Bortskaftelse på et fælles indsamlingssted er gratis for privatpersoner. Ejere af gamle apparater er ansvarlige for at bringe apparater hen til disse indsamlingssteder eller til lignende indsamlingssteder. Med denne lille personlige indsats bidrager du til genanvendelse af værdifulde råvarer og behandlingen af giftige stoffer.

Απόρριψη ηλεκτρικής συσκευής βελ πλιν

Οι παλιές ηλεκτρικές συσκευές δεν πρέπει να απορριπτόνται μαζί με τα απολεμματοκικά απόβλητα, αλλά ξεχωριστά. Η απόρριψη στο δημοτικό σημείο συλλογής μέσω ιδιωτών γίνεται χωρίς χρέωση. Ο κάτοχος παλιών συσκευών είναι υπεύθυνος για τη μεταφορά των συσκευών σε αυτά ή παρόμοια σημεία συλλογής. Μέσω της ατομικής σας προσπάθειας, συμβάλλετε στην ανακύκλωση πολύτιμων πρώτων υλών και την επεξεργασία των τοξικών υαυτών.

Keskonnasäästlik kasutuselt kõrvaldamine

Vanu elektriseadmeid ei tohi ära visata koos olmejäätmetega, vaid tuleb koguda ja kasutuselt kõrvaldada eraldi. Kohaliku omavalitsuse elektroonikaromude kogumispunkti on äraandmine eraisikutele tasuta. Vanade seadmete sellistes või sarnastesse kogumispunktidesse toimetamise eest vastutavad seadmete omanikud. Selle väikese isikliku panusega aitate kaasa väärtusliku toorme ringlussevõtule ja mürgiste ainete töötlemisele.

Utilizavimas nekenkiant aplinkai

Senų elektrinių prietaisų negalima išmesti kartu su buitinių atliekomis; juos būtina utilizuoti atskirai. Tiekį prietaisų utilizavimas per komunalinių atliekų surinkimo punktus yra nemokamas. Elektrinių prietaisų savininkai utilizuojamus prietaisus privalo perduoti į atitinkamus arba analogiškus atliekų surinkimo punktus. Tokiu būdu, įdedami nedaug pastangų, prisidėsite prie vertingų medžiagų perdirbimo ir aplinkos apsaugojimo nuo toksiinių medžiagų.

Videi atkrudzīga atkritumu likvidēšana

Vecas elektriskās ierīces nedrīkst likvidēt kopā ar pārējiem atkritumiem, bet tās jālikvidē atsevišķi. Privatpersonām atkritumu likvidēšana komunālajā savākšanas punktā ir bez maksas. Veco ierīču īpašnieki ir atbildīgi par ierīču nogādāšanu šajos savākšanas punktos vai līdzīgos savākšanas punktos. Ar šīm nelielām personiskajām pūlēm jūs veicināt vērtīgu izejmateriālu pārstrādi un toksisko vielu apstrādi.

Hävittäminen ympäristöystävällisesti

Vanhoina sähkälaitteita ei saa hävittää kaatopaikkajätteen mukana, vaan ne on hävitettävä erikseen. Kunnalla siihen keräysohjeita ei ole, hävittäminen on yksityöskäytännöllisesti ilmaista. Vanhojen laitteiden omistaja vastaa laitteiden toimittamisesta kyseisiin keräyspisteisiin tai vastaaviin. Tällä vähäisellä henkilökohtaisella vaivalla edistät omalta osaltasi arvokkaiden raaka-ainneiden kierrätystä ja myrkyllisten aineiden käsittelyä.

Diúscairt neamhdhíobháilach don chomhshaoil

Níor cheart seachtú gearr a dhéanamh ar aonadú scairtreacha a dhíúscairt leis an dramhaíl iarmharach, ach caithfeadh ar aonadú gearr a dhéanamh ar aonadú bailiúcháin pobail ag daoine príobháideacha saor in aisce. Tá freagracht ar úinéir seanghléasanna na gléasanna a thabhairt chuig na hionaid bhailiúcháin sin nó chuig ionaid bhailiúcháin den chineál céanna. Le hiarracht bheag phearsanta mar sin, cuidíonn tú le hamhábhair luachmhara a athchúrsáil agus le substaintí tocsaineacha a chóireáil

Rimi li jirrispletta l-ambjent

L-apparat elettriku qadim ma' għandux jintrema flimkien ma' skart residwu, iżda għandu jintrema b'mod