

# OSMO

## 用户手册

V1.0 2015.10

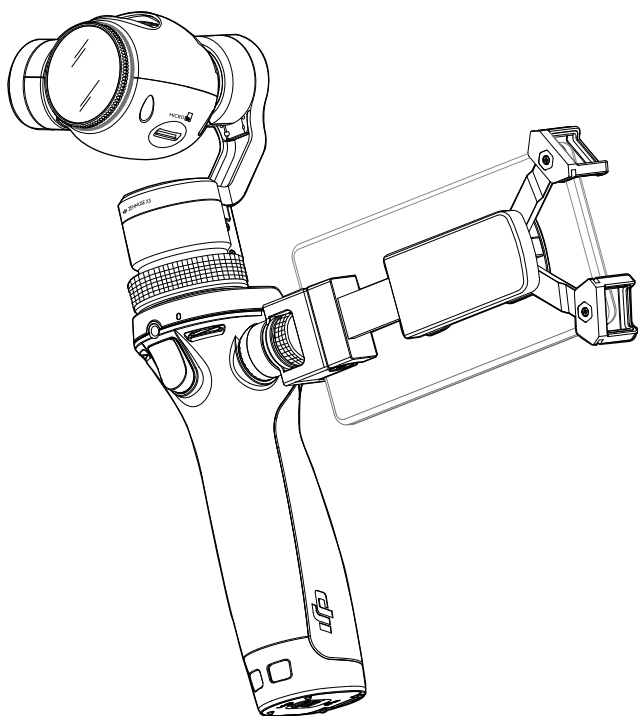

## 🔍 快速搜索关键词

PDF 电子文档可以使用查找功能搜索关键词。例如在 Adobe Reader 中，Windows 用户使用快捷键 Ctrl+F，Mac 用户使用 Command+F 即可搜索关键词。

## 👉 点击目录跳转

用户可以通过目录了解文档的内容结构，点击标题即可跳转到相应页面。

# 阅读提示

## 符号说明

⚠️ 重要注意事项      💡 操作、使用提示

## 下载 DJI GO App

使用本产品过程中，需要下载安装 DJI GO App。



iOS 用户请在 App Store 搜索 “DJI GO” 下载安装。

Android 用户请在 [www.dji.com](http://www.dji.com) Osmo 产品页面下载安装。

---

⚠️ DJI GO App 要求使用移动系统 iOS 8.0 或 Android 4.1.2 以上。

---

# 目 录

<b>阅读提示</b>	2
符号说明	2
下载 DJI GO App	2
<b>产品概述</b>	4
<b>安 装</b>	5
DJI 智能电池	5
放置移动设备	7
拆卸移动设备支架	8
选配支架	8
解除云台锁定	10
锁定云台	10
<b>使用 Osmo</b>	11
手柄功能	11
工作模式	14
配合 Inspire 1 Zenmuse X3 相机云台使用	15
<b>DJI GO App</b>	16
下载安装	16
连接 DJI GO App	16
DJI GO App 设置	17
<b>固件升级</b>	21
通过 DJI GO App 升级	21
通过 Micro SD 卡升级	22
<b>维护与保养</b>	22
<b>规格参数</b>	23
<b>常见故障解决</b>	25

## 产品概述

Osmo 是 DJI 最新推出的一款包含相机的三轴手持云台。Osmo 运用 DJI 核心的功能算法，拥有完善的功能设计和简易的操作性，可随心控制录影与拍照；标配 Zenmuse X3 云台相机，可拍摄 4K 超高清视频与 1200 万像素照片；通过内置 Wi-Fi 与 DJI GO App，可在移动设备上实时显示高清画面，并可实现延时摄影、一键全景、自拍全景等创新功能。

Osmo 可紧密跟随拍摄与定点拍摄；支持手动快速调整相机拍摄角度；内置 MIC，并提供外接 MIC 接口；标配移动设备支架，并提供多种选配支架，如加长杆、车载支架、三角架、自行车支架等等，满足不同的拍摄场景需求。

### 认识 Osmo

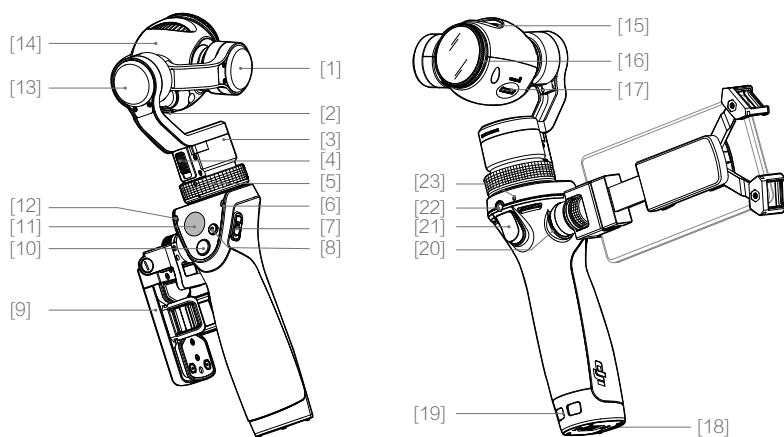

- |                     |                  |                 |
|---------------------|------------------|-----------------|
| [1] 俯仰轴电机           | [10] 拍照按键        | [19] 挂绳孔        |
| [2] 相机 Micro USB 接口 | [11] 摇杆          | [20] 盘齿         |
| [3] 平移轴电机           | [12] 相机状态指示灯     | [21] 模式切换按键     |
| [4] 平移轴锁            | [13] 横滚轴电机       | [22] 外接 MIC 接口  |
| [5] 云台锁环            | [14] 相机          | [23] 内置 MIC 拾音孔 |
| [6] 系统状态指示灯         | [15] 散热片         |                 |
| [7] 电源开关            | [16] UV 滤镜       |                 |
| [8] 录影按键            | [17] Micro SD 卡槽 |                 |
| [9] 移动设备支架          | [18] 电池仓盖        |                 |

# 安 装

## DJI 智能电池

标配 DJI 电池是专为 Osmo 设计的一款容量为 980mAh 的智能电池，最长工作时间为 65 分钟。DJI 智能电池具有多种保护功能及精确的智能电量计算功能。

### DJI 智能电池功能列表

平衡充电保护功能	自动平衡电池内部电芯电压，以保护电池。
充放电过流保护	当充放电电流过大时，电池自动切断输入 / 输出。
充电过压保护功能	过度充电会严重损伤电池，当电池充电电压过高时，电池会停止充电。
放电欠压保护功能	过度放电会严重损伤电池，当电池放电电压过低时，电池会切断输出。
短路保护功能	在电池检测到短路的情况下，电池会切断输出，以保护电池。
温度保护功能	超出充电温度范围时智能电池将会停止充电。理想的充电环境温度温度为 15℃ 至 40℃。当放电温度过高时，电池会切断输出以保护电池。
智能电量计算功能	电池可精确计算出当前电量百分比，可通过 DJI GO App 查看剩余电量。

安  
装

## 电池规格

型 号	HB01-522365
类 型	LiPo
容 量	980 mAh
能 量	10.8 Wh
充电环境温度	15℃ 至 40℃
使用环境温度	-10℃ 至 50℃

- ⚠
- 为保护智能电池、防止过放，出厂前电池为低功耗状态。请在首次使用 Osmo 之前给电池充满电，使其恢复至正常工作状态。
  - 使用电池前请仔细阅读并严格遵守 DJI 在用户手册、智能电池安全指引和电池表面贴纸上的要求。

## 充电

将电池置于充电器内，保持接触良好，然后使用电源线连接充电器至电源插座。充电器待机时指示灯为绿灯常亮，充电期间为红灯常亮。充满电约需时 60 分钟，指示灯将变为绿灯常亮。

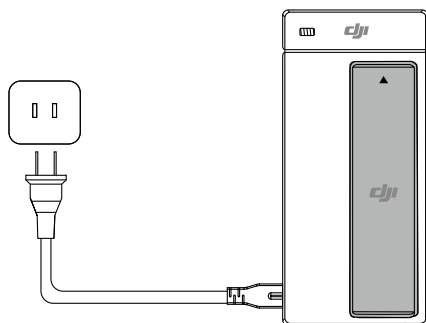

充电示意图

## 充电器规格

型号	SOY015A-1260120
输入	100-240 V; 50/60 Hz
输出	12.6 V; 1.2 A

- ⚠️ 请仅使用标配的充电器为电池充电。对于使用非 DJI 官方提供的充电器进行充电所造成的一切后果，DJI 将不予负责。
- 不充电时，请将电池从充电器取下，否则将会消耗电池电量。

## 安装电池

打开电池仓盖，将电池按图示方向推入电池仓，然后锁住电池仓盖。

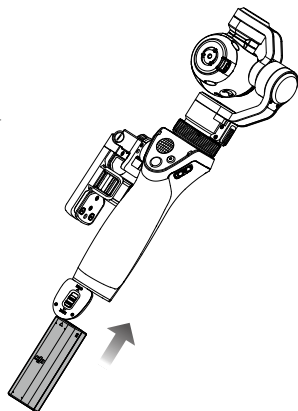

## 拆卸电池

打开电池盖，需要先将卡住电池的红色卡扣拨开，使电池弹出后再将电池取出。请勿用力过度直接将电池强制取出。

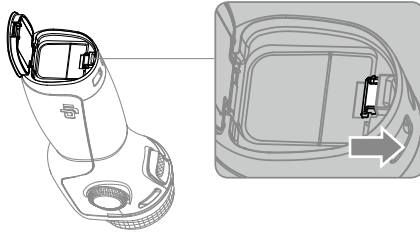

## 放置移动设备

1. 向外展开移动设备支架的夹臂。
2. 按图中所示旋转夹扣。

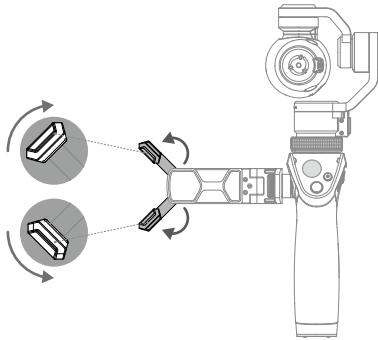

3. 请先将移动设备一端置于图示中支架夹扣的位置，然后将支架拉长，以放置移动设备另一端。注意务必按照此顺序操作。

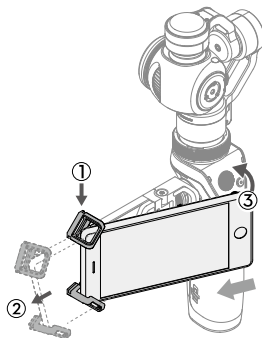

4. 释放支架，使支架收缩以固定移动设备。适当调整支架夹扣位置，使移动设备稳固在支架上。
5. 旋转支架，调整移动设备至任意角度。

安  
装

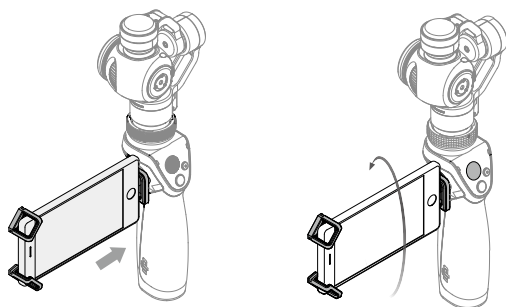

### 拆卸移动设备支架

1. 移动设备支架可以拆卸。请按照图示方向拧松旋钮，将支架移除即可。
2. 不使用盘齿接口时，建议安装盘齿保护盖。

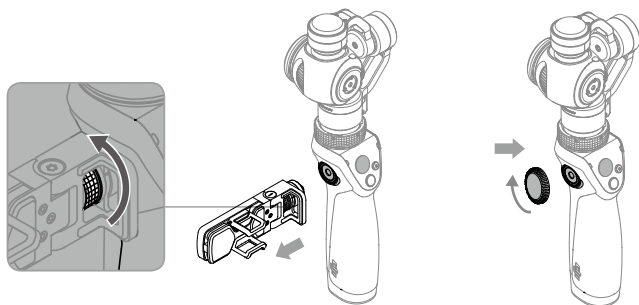

### 选配支架

除了标配的移动设备支架以外，DJI 还为 Osmo 用户提供了多种类型的选配支架，适用于不同场景拍摄。

#### 通用支架

可安装外接 MIC 设备、闪光灯等其它配件。

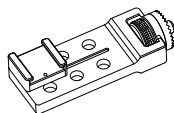



## 加长杆

可增大人手操作范围，调节拍摄距离。

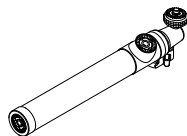

## 三角架

与加长杆搭配使用，可使 Osmo 平稳固定在某个平面上拍摄。

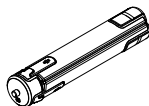

## 自行车支架

固定 Osmo 在自行车上，轻松完成运动场景拍摄。



## 车载支架

用于固定在汽车顶部或车窗玻璃，满足极速运动场景拍摄。

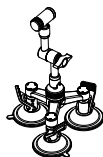

## 扩展臂

安装扩展臂后，最多可同时安装三种支架，如自行车支架、通用支架等。

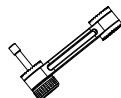

🔗 请在 DJI 官方商城查看选配支架的详细信息。

## 解除云台锁定

为更好地保护云台，云台出厂时默认在锁定状态。请按照以下步骤将云台解锁。

1. 旋转俯仰轴电机，使俯仰轴可以自由转动，解除俯仰轴机械限位锁定。
2. 旋转横滚轴电机，使横滚轴可以自由转动，解除横滚轴机械限位锁定。

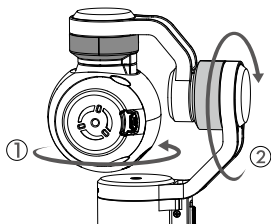

- ⚠ • 务必先解锁俯仰轴，再解锁横滚轴，否则可能会摩擦相机。
- 解除机械限位锁定只需转动电机很小的幅度。

3. 向上推动平移轴的锁定开关，解除平移轴锁定。

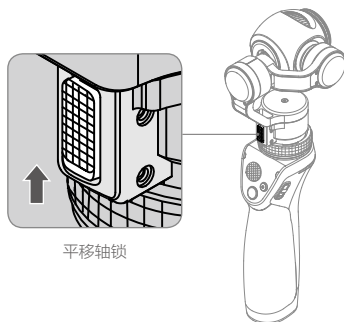

- ⚠ • 云台锁定在开机前、后均可解除。建议在开机前解锁云台。
- 若开机时云台处于锁定状态，Osmo 将会发出 D-D-D…… 的提示音。此时除云台外其它模块仍可正常工作。
- 若在开机后解除云台锁定，需用手轻微推动平移轴，使 Osmo 检测到解锁成功，云台才能正常启动。

## 锁定云台

锁定云台顺序有要求：务必先锁住横滚轴电机，然后再锁住俯仰轴电机。最后向下拉动平移轴锁，然后将其旋转至限位点。

- ⚠ • 为了满足特定的拍摄需求，使用过程中也可锁定云台。再次解除云台锁定后，需要双击模式切换按键，云台才会启动。

# 使用 Osmo

## 手柄功能

Osmo 配备摇杆、拍照、录影按键以及模式切换按键，用户单手即可控制拍照与录影；通过内置 MIC 或外接 MIC 录制音频。

Osmo 默认开启 SmoothTrack 模式。SmoothTrack 模式下，Osmo 将手柄操控者的动作转换成相应的动作。当手柄往左右平移转动或者上下俯仰运动时，相机将平滑地跟随。手柄动作停止后，相机将缓慢地减速直至静止。

### [1] 电源开关

电源开关为回弹开关，下拉开关然后释放，即可开启 Osmo。在 Osmo 开启的情况下，下拉开关释放后将使 Osmo 进入休眠模式，再次下拉开关后释放即可唤醒。

下拉开关并保持 1.5 秒，关闭 Osmo。

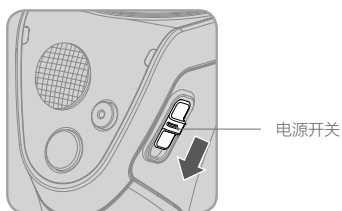

- ⚠️ • 开启电源后，在 Osmo 启动成功之前请保持手柄不动。若启动过程中晃动手柄有可能导致启动失败。

### [2] 摇杆

向左或向右拨动摇杆，控制 Osmo 平移轴向左或向右转动。向上或向下拨动摇杆，控制 Osmo 俯仰角度。

### [3] 拍照按键

短按一次启动拍照。Osmo 将根据 DJI GO App 里设置的拍照模式进行拍摄。

### [4] 录影按键

短按一次开始录影，再短按一次停止录影。

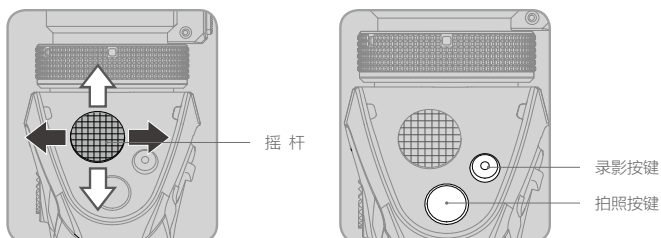

## [5] 相机状态指示灯

相机状态指示灯有红、绿、黄三种颜色，不同的颜色及其闪灯方式代表相机的不同状态。

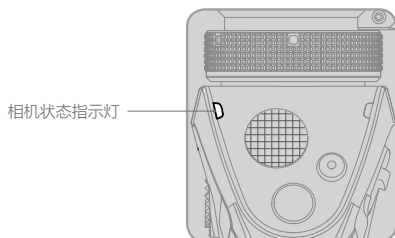

相机指示灯	状态	
○	指示灯灭	相机工作正常
● (绿) ·····	绿灯闪烁	拍照
● (绿) ·····	绿灯慢闪，最后 2 秒快闪	定时拍照
● (绿) ·····	绿灯连闪 N 次 (N 为连拍张数)	连拍
● (绿) —	绿灯常亮	升级成功
● (红) ·····	红灯慢闪	正在录影
● (红) / ● (绿) ·····	红绿灯交替闪烁	正在升级
● (红) —	红灯常亮	未安装云台相机 / 升级失败 / 故障
● (红) × 2 ·····	红灯双闪	相机异常 (过热)
● (黄) ·····	黄灯闪烁	SD 卡警示 (格式化、初始化等)
● (黄) —	黄灯常亮	SD 卡异常

## [6] 系统状态指示灯

系统状态指示灯有红、绿、黄三种颜色，不同的颜色及其闪灯方式指示系统当前状态。

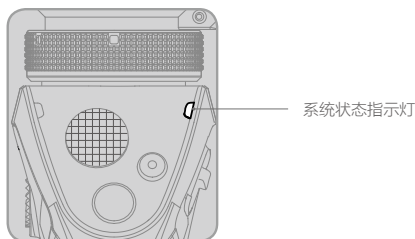

系统状态指示灯	状 态
 ..... 绿灯快闪	系统启动中 / 唤醒过程
 ..... 红灯慢闪	低电量
 ..... 红灯快闪	严重低电量
 —— 黄灯常亮	锁定模式（使用 Osmo 上的模式切换按键）
 —— 红灯常亮	非 DJI 智能电池
呼吸灯变化（当前电量灯颜色）	休眠模式

### [7] 模式切换按键

按住模式切换按键不放，Osmo 将从 SmoothTrack 模式切换至锁定模式。锁定模式中，相机镜头将被锁定在当前位置而不跟随手柄的动作。释放模式切换按键后，Osmo 将切回 SmoothTrack 模式。

双击模式切换按键，相机镜头将会从当前位置回到中位。Osmo 工作在标准模式及悬挂模式时，三击模式切换按键，相机镜头将会调整至自拍模式。

### [8] 外接 MIC 接口

外接 MIC 接口可使用带有微型插头（3.5 毫米）的外接麦克风。

### [9] 内置 MIC 拾音孔

内置 MIC 可记录单声道音频。在 DJI GO App 里可以设置录影时是否同时录音。

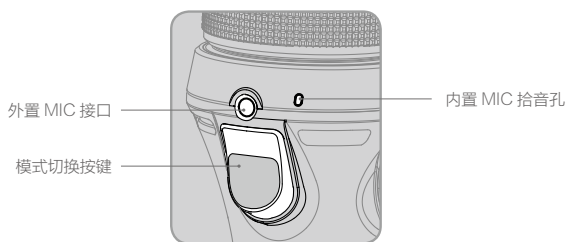

- ⚠ 外接、内置 MIC 不会同时工作。接入外部 MIC 设备时，默认使用外接录音设备。
- 使用内置 MIC 录制音频时，有可能会录到云台电机的少许杂音，此为正常现象。

### [10] 组合按键操作

恢复 Wi-Fi 出厂设置：同时按住模式切换按键和拍照按键，然后下拉电源开关至绿灯闪烁，松开按键即重置成功。

## 工作模式

### 标准模式

无须任何操作，Osmo 即可工作在标准模式。双击模式切换按键，相机镜头将回中指向正前方并与地面平行。

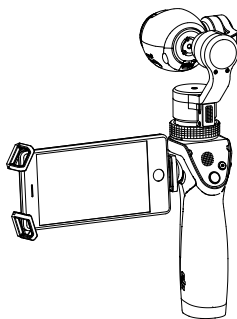

三击模式切换按键，相机镜头将水平旋转 180 度，进入自拍模式。

### 悬挂模式

将 Osmo 倒置 180 度，即进入悬挂模式，实时预览与存储画面都为正像。双击模式切换按键，相机镜头将指向正前方，同时与地面平行。

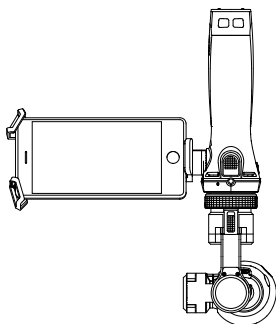

三击模式切换按键，相机镜头将水平旋转 180 度，进入自拍模式。

## 手电筒模式

将 Osmo 从标准模式旋转 90 度即为手电筒模式。双击模式切换按键可将相机镜头调整至正前方。手电筒模式下，横滚轴与平移轴功能互换，推动摇杆左右将控制横滚轴运动。

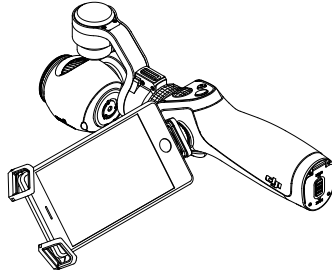

## 竖拍模式

将 Osmo 从标准模式向左或向右转动 90 度，云台自动调整进入竖拍模式。

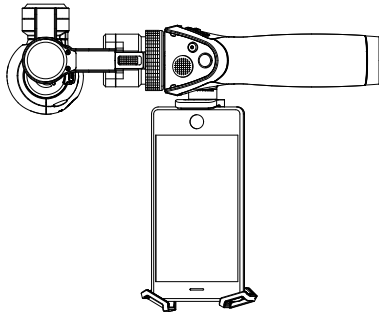

## 配合 Inspire 1 Zenmuse X3 云台相机使用

Osmo 适配 Inspire 1 Zenmuse X3 云台相机，用户只需将 Inspire 1 相机固件升级至最新版本（即将发布）便可直接将其安装在 Osmo 上使用。

# DJI GO App

Osmo 配合 DJI GO App 使用，可在设备上实时显示高清拍摄画面，进行相机设置以及云台设置，实现延时摄影、一键全景、自拍全景等创新功能。

## 下载安装

iOS 用户请在 App Store 搜索 “DJI GO” 下载安装。Android 用户请在 [www.dji.com](http://www.dji.com) Osmo 产品页面下载安装。

## 连接 DJI GO App

1. 开启 Osmo。等待云台自检，自检过程中请勿触碰云台，并且保持手柄不动。

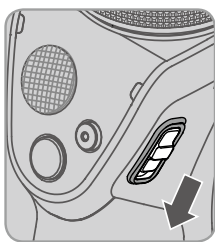

2. 开启移动设备的 Wi-Fi 功能，选择 ‘OSMO\_XXXXXX’ 网络并连接，然后运行 DJI GO。



3. 首次使用 Osmo，需要通过 App 激活，否则云台将不工作。激活 Osmo 要求注册或登录 DJI 账号，此过程需要连接互联网。激活成功后，请重新连接 Osmo 的 Wi-Fi。
4. 选择连接设备，进入相机界面，连接成功便可实时显示 Osmo 的拍摄画面。

💡 • 进入相机界面后，你可以通过互动小教程来了解 Osmo 最主要的操作技巧。



## DJI GO App 设置

## 1. 设备 - 相机

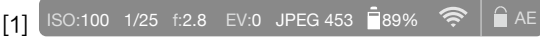
**Osmo 信息栏**

显示相机设置参数，以及 Osmo 电池电量、Wi-Fi 信号强度等信息。

**[2] 拍照 / 录影按钮**

滑动切换拍照或录影。

**[3] 拍照 / 录影模式****📷: 当前拍照模式**

- 单张：可选择单张拍摄、5 秒延迟拍摄或 10 秒延迟拍摄，使用 HDR 功能。
- 连拍：可选择 3、5、7 张连拍或自动包围曝光（AEB）3、5 张连拍。
- 全景

全景拍摄功能包括自动、自拍全景，原始照片保存在 SD 卡里，用户可以使用 PC 软件合成更高分辨率的全景照片。

自动：启动后，相机从当前位置起自动环绕 360 度拍摄全景照片。

自拍：启动后，相机镜头自动调整角度正对用户，并拍摄 180 度全景照片。

- 定时拍摄

可设置间隔 5 秒、10 秒、30 秒拍照。

• 延时摄影

- 1) 用户可以设置是否保存延时摄影的照片。照片最短间隔时间为 2 秒。照片保存在 SD 卡中，用户可以用 PC 软件合成更高分辨率的延时摄影。若选择不保存，则延时摄影照片的最短间隔时间为 1 秒。
- 2) 若设置延时摄影的间隔时间为 2 秒及以上，相机会为自动生成的 720p 预览视频提供电子消抖。

 录影模式

- 自动录影：点击录影按键，相机即开始录影。
- 慢动作录影：慢动作录影分辨率为 1080p/120fps。

[4]  快门 / 录影按键

轻触一次以启动拍照，或点击开始录影，再次点击停止录影。

[5]  相机参数设置

可设置相机档位 Auto、S 或 M 档、感光度（ISO）、快门速度（Shutter）与曝光补偿（EV）。

[6]  回放按键

点击可查看已拍摄照片与视频。

[7]  时间栏

显示正在录制视频时长与剩余可录制时长。

[8]  设置

相机

可设置视频参数，如分辨率、是否录音、制式、开启字幕等；设置照片比例、照片格式等；通用设置如过曝警告、网格、直方图、抗闪烁、文件序列号模式等。点击重置相机参数，可将相机参数恢复至默认设置。

• 视频录音

开启视频录音，将通过内置 MIC 拾音孔或外接 MIC 设备录音。

• 视频字幕

开启视频字幕，录制视频的同时将产生一个包含相机、云台参数等信息的字幕文件，在电脑播放视频时可以同步显示。

• 延时摄影格式

可以选择同时保存延时摄影的照片和视频。

• 抗闪烁

根据所在地区的电网频率来选择抗闪烁的频率。

• 文件序列号模式

选择复位，SD 卡内的文件将会重新从最小值开始排序命名。选择连续，文件名序号将会一直递增。

## 云台

### • 快速配置

快速配置提供慢、中、快三个档位供用户快速调整云台的 SmoothTrack 速度、SmoothTrack 加速度、死区、摇杆平滑度以及摇杆最大速度。用户也可以自定义更多的快速配置。

### • SmoothTrack 设置

平移轴与俯仰轴的 SmoothTrack 可单独设置。

SmoothTrack 速度：SmoothTrack 速度表示云台在平移、俯仰方向上跟随动作的快慢。速度值越高，云台跟随得越快。

SmoothTrack 死区：若手柄动作幅度在死区内，云台姿态将保持不变。死区值越大，代表使平移轴和俯仰轴跟随所要求的手柄动作幅度越大。

SmoothTrack 加速度：SmoothTrack 加速度表示云台在平移、俯仰方向上跟随动作的速度变化快慢。加速度值越高，云台加速得越快。

### • 摇杆设置

平滑度：平滑度越高，云台的响应动作速度变化越慢；平滑度越低，云台的响应动作将越急促地加速或停止。

速度：速度代表推动摇杆到限位端点时云台的最大移动速度。

### • 水平微调

校准云台横滚方向的水平值。设置为正值时代表顺时针方向转动云台，负值代表逆时针方向转动云台。

### • 云台自动校准

自动校准可以解决由环境或人为误操作造成的云台水平歪斜或飘移问题。校准过程中请保持 Osmo 竖直不动。

### • 重置云台参数

点击重置云台所有参数。

## 通用

可在 Wi-Fi 设置菜单下更改 Wi-Fi 密码、查看 Osmo SSID 与选择通信频率。

在界面上选择是否删除全部视频缓存、启用视频缓存、自动清理视频缓存等，并且可选择是否启用相机硬件解码、格式化 SD 卡，以及查看当前固件版本号。

### [9] 白平衡

点击调整照片白平衡。

### [10] : 云台

选择  锁定模式，相机将始终指向同一方向。

选择  云台回中。

### [11] : 返回

点击返回主页。

在相机界面，长按屏幕直到出现一个蓝色光圈，然后拖动这个光圈到屏幕任意点。Osmo 相机将会跟随蓝色光圈相应地移动。

## 2. 媒体库

Osmo 所拍摄的视频与照片将自动缓存在媒体库界面，视频与照片可被同步到移动设备。DJI GO 视频编辑器具备剪辑视频与编辑照片的功能。

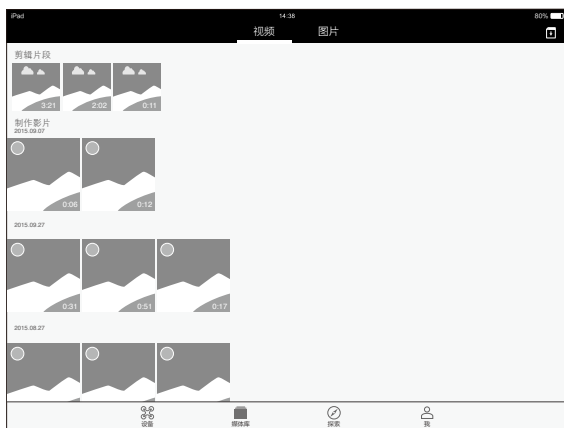

经编辑保存后的视频或照片可上传至天空之城。上传与分享作品需要登录 / 注册 DJI 账号。作品可分享至 Facebook、Twitter、微信好友、微信朋友圈、新浪微博等多个社交网络平台。

### 视频

所拍摄的原始视频将会按时间顺序排列在“剪辑片段”菜单下。已选取任意数量的视频片段将保存在“制作影片”，可进行剪辑与分享。

### 照片

具有照片参数调节、裁剪大小、水印和滤镜等功能。

## 3. 探索

在这里您可以与全球优秀航拍作者互动，欣赏天空之城精选视频与图片。除此之外，还可以快速了解 DJI 最新动态，登录 DJI 商城。

## 4. 我

您可以在个人主页设置个人信息，查看已上传的作品以及当前上传进度；登录 DJI 论坛与 DJI 商城等等。



## 固件升级

升级前请检查 Osmo 电量，确保电池电量在 50% 以上。

升级过程大概需时 10 分钟，建议将 Osmo 锁定平放。升级过程中相机状态指示灯红绿交替闪烁。升级成功后，相机状态指示灯变为绿灯常亮。若升级失败，相机状态指示灯为红灯常亮，此时请重新升级。

### 通过 DJI GO App 升级

连接 Osmo 与 DJI GO App，若 App 提示可升级固件，请点击操作。根据 App 的提示，连接移动设备至互联网下载升级包，建议使用 Wi-Fi 网络下载，下载过程中可以关闭 Osmo。下载完成后重新连接到 Osmo 升级。

⚠️ • 请确保升级时相机已插入 Micro SD 卡。

## 通过 Micro SD 卡升级

1. 在 DJI 官方网站 Osmo 产品下载页面下载最新升级包，确保 Micro SD 卡有足够容量。
2. 解压升级包，并将后缀名为 .bin 的文件拷贝至 Micro SD 卡根目录下。在 Osmo 电源关闭时，将 Micro SD 卡插入相机卡槽。
3. 开启 Osmo。升级过程将在正常启动后自动开始。

升级完成后也可以通过 SD 卡根目下的 txt 文件确认升级结果。

---

⚠ • 升级成功后，重启 Osmo 后便可正常使用，此时相机状态指示灯变为常灭。

---

## 维护与保养

建议在运输过程中将 Osmo 锁定，以充分保护云台相机。运输锁定状态如下图所示。

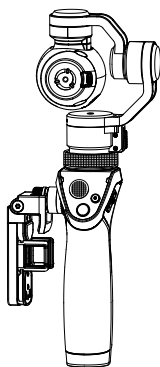

Osmo 是精密设备，使用过程中请注意防沙、防尘与防水。建议使用柔软干燥的布料来清洁 Osmo，请勿对其使用任何带清洁功能的液体。

## 规格参数

<b>手柄</b>	
尺寸	61.8×48.2×161.5 mm
重量 (含电池)	201 g
<b>云台</b>	
型号	Zenmuse X3
重量	221 g
功耗 (含相机)	静态 9 W; 动态 11 W
角度抖动量	±0.03°
云台安装方式	可拆式
可控转动范围	俯仰: -35° 至 +135°
	水平: ±320°
	横滚: ±30°
结构设计范围	俯仰: -90° 至 +150°
	水平: ±330°
	横滚: -50° 至 +90°
最大控制转速	120°/s
<b>相机</b>	
型号	X3/FC350H
影像传感器	Sony Exmor R CMOS
	1/2.3 英寸 有效像素 1240 万 (总像素 1276 万)
镜头	94° FOV 20 mm (35 mm 格式等效) f/2.8
ISO 范围	100-3200 (视频) 100-1600 (照片)
电子快门速度	8 秒 - 1/8000 秒 (M 档下最高可达 30 秒)
照片最大分辨率	4000 × 3000
照片拍摄模式	单张拍摄
	多张连拍 (BURST): 3/5/7 张
	自动包围曝光 (AEB): 3/5 张 @0.7EV 步长
	定时拍摄
	延时摄影
	一键全景 自拍全景

录像分辨率	UHD: 4K (4096 × 2160) 24/25p 4K (3840 × 2160) 24/25/30p 2.7K (2704 × 1520) 24/25/30p FHD: 1920 × 1080 24/25/30/48/50/60/120p HD: 1280 × 720 24/25/30/48/50/60p
录影模式	普通录影 慢动作录影
视频存储最大码流	60 Mbps
支持文件系统	FAT32 (≤ 32 GB) exFAT (> 32 GB)
图片格式	JPEG, DNG (RAW)
视频格式	MP4/MOV (MPEG-4 AVC/H.264)
支持存储卡类型	Micro SD 卡, 最大支持 64GB, 传输速度为 Class 10 及以上或达到 UHS-1 评级的 Micro SD 卡
工作环境温度	0°C 至 40°C
音频输出	双声道 48 KHz AAC
<b>Wi-Fi</b>	
工作频率	2.412–2.462 GHz 5.180–5.805 GHz
信号传输距离	25 米
发射功率	2.4G: 8 dBm 5G: 12 dBm
<b>电 池</b>	
型 号	HB01-522365
类 型	LiPo
容 量	980 mAh
能 量	10.8 Wh
电 压	11.1 V
充电环境温度	15°C 至 40°C
使用环境温度	-10°C 至 50°C
<b>充电器</b>	
型 号	SOY015A-1260120
输 入	100-240 V; 50/60 Hz
输 出	12.6 V; 1.2 A



# 常见故障解决

## 1. 无法连接 Osmo Wi-Fi？

- 检查移动设备的 Wi-Fi 功能是否已经开启。
- 如果移动设备的 Wi-Fi 列表中没有显示 Osmo 的 Wi-Fi 名称，请检查移动设备是否不能接收 2.4GHz 和 5.8GHz 两个频率的 Wi-Fi（仅针对支持手动设置 Wi-Fi 频段的手机）。如果是，请更改设置并尝试重新连接。如果 Osmo 的 Wi-Fi 名称仍未出现，请重启 Osmo。
- 如果仍然无法连接，请将 Osmo 的 Wi-Fi 设置恢复到出厂默认设置。操作方法：同时按住模式切换按键和拍照按键，然后下拉电源开关至绿灯闪烁，松开按键即重置成功。

如果以上方法均不能成功连接 Osmo Wi-Fi，请通过 [onlinesales@dji.com](mailto:onlinesales@dji.com) 联系 DJI 客服。

## 2. 首次使用 Osmo 云台不工作？

请确保 Osmo 已经激活。使用手机连接 DJI GO App，根据 App 的提示激活 Osmo。

## 3. 为什么 Osmo 发出 D-D-D……的声音？

因为云台处于锁定状态，解除锁定后提示音将消失。

## 4. Osmo 在视频拍摄中电池耗尽后会出现什么情况？

拍摄中的视频将会以临时文件的形式储存在 SD 卡上。更换电池后，Osmo 将自动开始恢复视频文件。

## 5. 长时曝光摄影怎么设置？

长时间曝光在 DJI GO app 快门下的相机设定内设置，调整设定到 S 档或者 M 档，然后选择更慢快门即可。

## 6. 关闭应用，断开移动设备后，Osmo 能继续录制视频吗？

可以，视频在这种情况下会继续录制。你可以通过 Osmo 手柄上的按键继续操作。

## 7. Osmo 与 Inspire 1 云台相机的主要区别在哪里？可以交换使用吗？

Osmo 与 Inspire 1 云台相机机械结构有所不同，俯仰轴电机位置相反，并且 Osmo 的云台三轴可以锁定，但 Inspire 1 的云台不支持锁定。

Inspire 1 云台相机升级至最新固件后可以安装至 Osmo 上使用，而 Osmo 云台相机不可以安装至 Inspire 1 使用。

本手册如有更新，恕不另行通知。

您可以在 DJI 官方网站查询最新版本《用户手册》  
[www.dji.com/cn/product/osmo](http://www.dji.com/cn/product/osmo)

如果您对说明书有任何疑问或建议，请通过以下电子邮箱联系我们：  
[DocSupport@dji.com](mailto:DocSupport@dji.com)。

© 2015 大疆创新 版权所有



微信扫一扫关注 DJI 公众号